

# CELSIUS

## CELSIUS 330 取扱説明書

このたびは弊社の製品をお買い上げいただき、誠にありがとうございます。  
本書では次の項目を説明しています。

本書をお読みになる前に .....	2
梱包物の確認 .....	10
設置について .....	10
接続について .....	10
電源を入れる .....	13
セットアップ .....	15
電源を切る .....	21
BIOS の設定をご購入時の状態に戻す .....	22
エラーについて .....	23
リカバリ概要 .....	24
リカバリ操作 (Windows XP/2000) .....	25
お問い合わせ先 .....	27

### CELSIUS マニュアルについて

機器の取り付け、ソフトウェア、トラブルシューティング、およびカスタムメイドオプションなどの内容は、富士通パソコン情報サイトFMWORLD.NET (<http://www.fmworld.net/>)内の『CELSIUSマニュアル』に記載されています。『CELSIUSマニュアル』は、「スタート」ボタン→「(すべての) プログラム」→「CELSIUSマニュアル」から参照いただけます。

# 本書をお読みになる前に

## 安全にお使いいただくために

このマニュアルには、本ワークステーションを安全に正しくお使いいただくための重要な情報が記載されています。本ワークステーションをお使いになる前に、このマニュアルを熟読してください。特に、『取扱説明書』の「安全上のご注意」をよくお読みになり、理解されたうえで本ワークステーションをお使いください。

また、『取扱説明書』およびマニュアルは、本ワークステーションの使用中にいつでもご覧になれるよう大切に保管してください。

## 保証について

- ・保証書は、必ず必要事項を記入し、内容をよくお読みください。その後、大切に保管してください。
- ・保証期間内に、正常な使用状態で故障した場合には、無料で修理いたします。
- ・保証期間内でも、保証書の提示がない場合や、天災あるいは無理な使用による故障の場合などには、有料での修理となります。ご注意ください（詳しくは、保証書をご覧ください）。
- ・修理を依頼される場合には、必ず保証書をご用意ください。
- ・本製品の保守部品の供給期間は、製造終了後5年間とさせていただきます。
- ・本製品の修理・保守およびサポートは日本国内のみに限らせていただきます。日本国内以外での本製品のトラブルに対するサービスは行っておりません。あらかじめご了承ください。
- ・本製品に関するお問い合わせは、弊社担当営業員または担当保守員までご連絡ください。

## 使用許諾契約書

富士通株式会社（以下弊社といいます）では、本ワークステーションにインストール、もしくは添付されているソフトウェア（以下本ソフトウェアといいます）をご使用いただく権利をお客様に対して許諾するにあたり、下記「ソフトウェアの使用条件」にご同意いただくことを使用の条件とさせていただきます。

なお、お客様が本ソフトウェアのご使用を開始された時点で、本契約にご同意いただいたものといたしますので、本ソフトウェアをご使用いただく前に必ず下記「ソフトウェアの使用条件」をお読みいただきますようお願い申し上げます。ただし、本ソフトウェアのうちの一部ソフトウェアに別途の「使用条件」もしくは「使用許諾契約書」等が、添付されている場合は、本契約に優先して適用されますので、ご注意ください。

### ソフトウェアの使用条件

1. **本ソフトウェアの使用および著作権**  
お客様は、本ソフトウェアを、日本国内において本ワークステーションでのみ使用できます。なお、お客様は本ワークステーションのご購入により、本ソフトウェアの使用権のみを得るものであり、本ソフトウェアの著作権は引き続き弊社または開発元である第三者に帰属するものとします。
2. **バックアップ**  
お客様は、本ソフトウェアにつきまして、1部の予備用（バックアップ）媒体を作成することができます。
3. **本ソフトウェアの別ソフトウェアへの組み込み**  
本ソフトウェアが、別のソフトウェアに組み込んで使用されることを予定した製品である場合には、お客様はマニュアル等記載の要領に従って、本ソフトウェアの全部または一部を別のソフトウェアに組み込んで使用することができます。
4. **複製**
  - (1) 本ソフトウェアの複製は、上記「2.」および「3.」の場合に限定されるものとします。  
本ソフトウェアが組み込まれた別のソフトウェアについては、マニュアル等で弊社が複製を許諾していない限り、予備用（バックアップ）媒体以外には複製は行わないでください。  
ただし、本ソフトウェアに複製防止処理がほどこしてある場合には、複製できません。
  - (2) 前号によりお客様が本ソフトウェアを複製する場合、本ソフトウェアに付されている著作権表示を、変更、削除、隠蔽等しないでください。
5. **第三者への譲渡**  
お客様が本ソフトウェア（本ワークステーションに添付されている媒体、マニュアルならびに予備用バックアップ媒体を含みます）を第三者へ譲渡する場合には、本ソフトウェアがインストールされたワークステーションとともに本ソフトウェアのすべてを譲渡することとします。なお、お客様は、本ワークステーションに添付されている媒体を本ワークステーションとは別に第三者へ譲渡することはできません。
6. **改造等**  
お客様は、本ソフトウェアを改造したり、あるいは、逆コンパイル、逆アセンブルをともなうリバースエンジニアリングを行うことはできません。
7. **保証の範囲**
  - (1) 弊社は、本ソフトウェアとマニュアル等との不一致がある場合、本ワークステーションをご購入いただいた日から90日以内に限り、お申し出をいただければ当該不一致の修正に関して弊社が必要と判断した情報を提供いたします。  
また、本ソフトウェアの記録媒体等に物理的な欠陥（破損等）等がある場合、本ワークステーションをご購入いただいた日から1ヶ月以内に限り、不良品と良品との交換に応じるものとします。
  - (2) 弊社は、前号に基づき負担する責任以外の、本ソフトウェアの使用または使用不能から生じるいかなる損害（逸失利益、事業の中断、事業情報の喪失その他の金銭的損害を含みますが、これに限られないものとします）に関しても、一切責任を負いません。たとえ、弊社がそのような損害の可能性について知らされていた場合も同様とします。
  - (3) 本ソフトウェアに第三者が開発したソフトウェアが含まれている場合においても、第三者が開発したソフトウェアに関する保証は、弊社が行う上記（1）の範囲に限られ、開発元である第三者は本ソフトウェアに関する一切の保証を行いません。
8. **ハイセイフティ**  
本ソフトウェアは、一般事務用、パーソナル用、家庭用などの一般的用途を想定したものであり、ハイセイフティ用途での使用を想定して設計・製造されたものではありません。お客様は、当該ハイセイフティ用途に要する安全性を確保する措置を施すことなく、本ソフトウェアを使用しないものとします。ハイセイフティ用途とは、下記の例のような、極めて高度な安全性が要求され、仮に当該安全性が確保されない場合、直接生命・身体に対する重大な危険性を伴う用途をいいます。

記

原子力核制御、航空機飛行制御、航空交通管制、大量輸送運行制御、生命維持、兵器発射制御など

富士通株式会社

## マイクロソフト製品サービスパック

Microsoft® Windows® をご利用のお客様がより安定したシステムを運用していく上で、マイクロソフト社はサービスパックを提供しております（<http://www.microsoft.com/japan/>）。

お客様は、最新のサービスパックをご利用いただくことにより、その時点でマイクロソフト社が提供する Microsoft® Windows® にて最も安定したシステムを構築できます。

したがって、当社としては、最新のサービスパックをご利用いただくことを基本的には推奨いたします。

ただし、お客様の環境によっては、サービスパック適用により予期せぬ不具合が発生する場合がありますので、ご利用前にはサービスパックの Readme.txt を必ずご確認ください。

また、万一、インストールに失敗したことを考慮し、システムのバックアップを取ることを推奨いたします。

## データのバックアップについて

本装置に記録されたデータ（基本ソフト、アプリケーションソフトも含む）の保全については、お客様ご自身でバックアップなどの必要な対策を行ってください。また、修理を依頼される場合も、データの保全については保証されませんので、事前にお客様ご自身でバックアップなどの必要な対策を行ってください。データが失われた場合でも、保証書の記載事項以外は、弊社ではいかなる理由においても、それに伴う損害やデータの保全・修復などの責任を一切負いかねますのでご了承ください。

## 本製品のハイセイフティ用途での使用について

本製品は、一般事務用、パーソナル用、家庭用、通常の産業用などの一般的な用途を想定したものであり、ハイセイフティ用途での使用を想定して設計・製造されたものではありません。  
お客様は、当該ハイセイフティ用途に要する安全性を確保する措置を施すことなく、本製品を使用しないでください。  
ハイセイフティ用途とは、以下の例のような、極めて高度な安全性が要求され、仮に当該安全性が確保されない場合、直接生命・身体に対する重大な危険性を伴う用途をいいます。  
・原子力施設における核反応制御、航空機自動飛行制御、航空交通管制、大量輸送システムにおける運行制御、生命維持のための医療用機器、兵器システムにおけるミサイル発射制御など

## 注意

この装置は、情報処理装置等電波障害自主規制協議会（VCCI）の基準に基づくクラス A 情報技術装置です。この装置を家庭環境で使用すると電波妨害を引き起こすことがあります。この場合には使用者が適切な対策を講ずるよう要求されることがあります。

本製品には、有寿命部品（CRT、液晶ディスプレイ、ハードディスクなど）が含まれており、長時間連続で使用した場合、早期の部品交換が必要になります。

本ワークステーションは、国内での使用を前提に作られています。海外での使用につきましては、お客様の責任で行っていただくようお願いいたします。

本ワークステーションには、「外国為替及び外国貿易法」に基づく特定貨物が含まれています。したがって、本ワークステーションを輸出する場合には、同法に基づく許可が必要となる場合があります。

本装置は、雷害などによる電源の瞬時電圧低下に対し不都合が生じることがあります。電源の瞬時電圧低下対策としては、交流無停電電源装置などを使用されることをお勧めします。  
（社団法人電子情報技術産業協会のパーソナルコンピュータの瞬時電圧低下対策ガイドラインに基づく表示）

本装置は、高調波ガイドライン適合品です。

本装置は、社団法人電子情報技術産業協会のパソコン業界基準（PC-11-1988）に適合しております。  
（社団法人電子情報技術産業協会のパーソナルコンピュータの漏洩電流に関するガイドラインに基づく表示）

当社は、国際エネルギースタープログラムの参加事業者として本製品が国際エネルギースタープログラムの対象製品に関する基準を満たしていると判断します。  
ただし、OS（Windows NT 等）の制限上、本製品の省エネルギー機能が使用できない場合もあります。



この製品の構成部品（プリント基板、CD-ROM ドライブ、ハードディスク、フロッピーディスクドライブなど）には、微量の重金属（鉛、クロム）や化学物質（アンチモン）が含まれています。

## 保守修理サービスのご案内

弊社では、保守修理サービスとして、以下の「契約サービス」「スポット保守サービス」を用意しております。  
お客様のご希望、ご利用状況に合わせたサービスをお選びの上、弊社担当営業員または担当保守員にお申し込みください。

### ■ 契約サービス

お客様と契約に基づき、機器管理を行います。  
保守サービス料金は月額定期保守料をお客様に負担していただきます。  
料金は定額ですので、お客様の予算管理も容易です。

- ・ 定期保守サービス  
トラブルを未然に防止するとともに、機器の機能維持を行うため、定期的予防点検、整備調整作業を行います。万一の障害発生時には保守員がお客様に伺い、保守修理作業を実施いたします。  
業務にご利用の場合などで、機器の使用頻度の高いお客様に最適なサービスです。
- ・ 定額訪問修理サービス  
万一のトラブルの際に、保守員がお客様に伺い、修理作業を実施いたします。
- ・ 定額点検サービス  
トラブルを未然に防止するための定期点検のみを実施する契約サービスです。  
点検時の部品の交換、障害発生時の保守作業については別途有償とさせていただきます。

### ■ スポット保守サービス

必要に応じてその都度利用していただく保守サービスです。  
保守サービス料金は、サービス実施の都度、お客様に負担していただきます。

- ・ スポット訪問修理サービス  
お客様のご依頼により、保守員が修理にお伺いします。  
修理料金はその都度ご清算いただきます。なお、保証書の無料修理規定による保証期間中の修理費用は無償ですが、訪問に必要な費用は別途有償となります。

## 高性能無停電電源装置のバッテリー

電源の投入/切断時間にかかわらず約 2 年経過すると交換時期となりますが、周囲温度により、バッテリー寿命が短縮されることがあります。  
詳細につきましては、高性能無停電電源装置の取扱説明書をご覧ください。



## 安全上のご注意

### ■警告表示

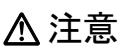
本書では、いろいろな絵表示を使っています。これは装置を安全に正しくお使いいただき、あなたや他の人々に加えられるおそれのある危害や損害を、未然に防止するための目印となるものです。その表示と意味は次のようになっています。内容をよくご理解のうえ、お読みください。

 <b>警告</b>	この表示を無視して、誤った取り扱いをすると、人が死亡する可能性または重傷を負う可能性があることを示しています。
 <b>注意</b>	この表示を無視して、誤った取り扱いをすると、人が傷害を負う可能性があること、および物的損害のみが発生する可能性があることを示しています。









また、危害や損害の内容がどのようなものかを示すために、上記の絵表示と同時に次の記号を使っています。





	△で示した記号は、警告・注意を促す内容であることを告げるものです。記号の中やその脇には、具体的な警告内容が示されています。
	⊘で示した記号は、してはいけない行為（禁止行為）であることを告げるものです。記号の中やその脇には、具体的な禁止内容が示されています。
	●で示した記号は、必ず従っていただく内容であることを告げるものです。記号の中やその脇には、具体的な指示内容が示されています。

## 警告表示について







### ■電源・電圧・接続について

#### 警告

-  ● 電源ケーブルを接続する前に、必ずアースを接続してください。  
アースを接続しないと、感電のおそれがあります。
-  ● アース線はガス管には絶対に接続しないでください。  
火災の原因となります。
-  ● 表示された電源電圧以外の電圧で使用しないでください。  
また、タコ足配線をしないでください。  
感電・火災の原因となります。
-  ● 添付の電源ケーブル以外は使用しないでください。  
感電・火災の原因となります。
-  ● 濡れた手で電源プラグを抜き差ししないでください。  
感電の原因となります。
-  ● 電源ケーブルやコネクタの金属部分に手を触れないでください。また、電源プラグを抜いた直後は、プラグに触らないでください。  
感電の原因となります。
-  ● 電源ケーブルや電源プラグが傷んだり、コンセントの差し込み口がゆるいときは使用しないでください。  
そのまま使用すると、感電・火災の原因となります。
-  ● 電源ケーブルを傷つけたり、加工したりしないでください。  
重いものを載せたり、引っ張ったり、無理に曲げたり、ねじったり、加熱したりすると電源ケーブルを傷め、感電・火災の原因となります。  
修理は、弊社担当営業員または担当保守員にご連絡ください。



-  ● 電源プラグの金属部分、およびその周辺にほこりが付着している場合は、乾いた布でよく拭いてください。そのまま使用すると、火災の原因となります。
-  ● カバーを外した状態で電源プラグをコンセントに差し込んだり、電源を入れたりしないでください。感電・火災の原因となります。
-  ● 周辺機器の取り付けや取り外しを行う場合は、ワークステーション本体および接続されている機器の電源を切り、電源プラグをコンセントから抜いたあとに行ってください。感電・火災または故障の原因となります。
-  ● 近くで落雷のおそれがある場合は、ワークステーション本体の電源を切り、その後電源ケーブルをコンセントから抜いてください。そのまま使用すると、雷によっては機器を破壊し、感電・火災の原因となります。







## 注意

-  ● 電源プラグを抜くときは電源ケーブルを引っ張らず、必ず電源プラグを持って抜いてください。電源ケーブルを引っ張ると、電源ケーブルの芯線が露出したり断線したりして、感電・火災の原因となることがあります。
-  ● 電源プラグは、コンセントの奥まで確実に差し込んでください。火災・故障の原因となることがあります。
-  ● 電源ケーブルを接続するコンセントは、装置のそばに設けてください。火災の原因となることがあります。
-  ● ディスプレイ以外の機器（指定外の機器）を、ワークステーション本体に接続して電源を取らないでください。火災・故障の原因となることがあります。
-  ● 電源ケーブルを束ねて使用しないでください。発熱して、火災の原因となることがあります。
-  ● ケーブルは正しく接続してください。誤った接続状態で使用すると、機器本体および周辺機器が故障する原因となることがあります。









## ■ 本体・周辺機器の取り扱いについて



### 警告

-  ● 万一、機器から発熱や煙、異臭や異音がするなどの異常が発生したときは、ただちに機器本体の電源プラグをコンセントから抜いてください。  
その後、異常な現象がなくなるのを確認して、弊社担当営業員または担当保守員にご連絡ください。お客様自身による修理は危険ですから絶対におやめください。  
異常状態のまま使用すると、感電・火災の原因となります。
-  ● 異物（水・金属片・液体など）が機器の内部に入ったときは、ただちに機器本体の電源を切り、電源プラグをコンセントから抜いてください。  
その後、弊社担当営業員または担当保守員にご連絡ください。  
そのまま使用すると、感電・火災の原因となります。  
特にお子様のいるご家庭ではご注意ください。
-  ● 機器を落としたり、カバーなどを破損したときは、機器本体の電源を切り、電源プラグをコンセントから抜いてください。  
その後、弊社担当営業員または担当保守員にご連絡ください。  
そのまま使用すると、感電・火災の原因となります。

-  ● 機器をお客様ご自身で改造しないでください。また、マニュアル等で指示がある場合を除いて分解しないでください。  
感電・火災の原因となります。
-  ● 開口部（通風孔など）から内部に金属類や燃えやすいものなどの異物を差し込んだり、落とし込んだりしないでください。  
感電・火災の原因となります。
-  ● 取り外したカバー、キャップ、ネジなどの小さな部品は、小さなお子様が悪く飲んで飲み込むと窒息の原因となります。保護者の方は、小さなお子様の手の届かない所に置くように注意してください。万一、飲み込んだときは、ただちに医師と相談してください。
-  ● 機器本体に水をかけたり、濡らしたりしないでください。  
感電・火災の原因となります。
-  ● 機器の上または近くに花瓶・植木鉢・コップなどの水が入った容器や、クリップ・ピンなどの金属物を置かないでください。感電・火災の原因となります。
-  ● 台所など、湿気・ほこり・油煙の多い場所、通気性の悪い場所、火気のある場所に置かないでください。  
感電・火災の原因となります。
-  ● 風呂場、シャワー室など、水のかかる場所で使用しないでください。  
感電・火災の原因となります。



## ⚠ 注意

-  ● 機器の上に重いものを置かないでください。また、衝撃を与えないでください。  
バランスが崩れて倒れたり、落下して、けがの原因となることがあります。
-  ● 振動の激しい場所や傾いた場所など、不安定な場所に置かないでください。  
倒れたり、落下して、けがの原因となることがあります。
-  ● 機器の開口部（通風孔など）をふさがないように、機器と壁の間に 10cm 以上のすき間をあけてください。  
通風孔をふさぐと内部に熱がこもり、火災の原因となることがあります。
-  ● 直射日光の当たる場所や炎天下の車内など、高温になる場所に長時間放置しないでください。  
高熱によってカバーなどが加熱・変形・溶解する原因となったり、機器内部が高温になり、火災の原因となることがあります。
-  ● 使用中の機器は布などでおおったり、包んだりしないでください。  
熱がこもり、火災の原因となることがあります。
-  ● CD-ROM ドライブなどのレーザー光の光源部を直接見ないでください。  
目を傷める原因となることがあります。
-  ● 液晶ディスプレイが破損し、液状の内容物が流出して皮膚に付着したときは、流水で 15 分以上洗浄してください。また、目に入ったときは、流水で 15 分以上洗浄したあと、医師に相談してください。  
液晶ディスプレイの内部には、刺激性物質が含まれています。
-  ● 周辺機器を接続する場合には、弊社純正品をご使用ください。  
弊社純正品以外の機器を使用すると、故障の原因となることがあります。
-  ● フロッピーディスクをセットするとき、および取り出すときには、フロッピーディスクドライブの差し込み口に指などを入れないでください。  
けがの原因となることがあります。









- 
 ● CD-ROM ディスクなどをセットするとき、および取り出すときには、CD-ROM ドライブなどのトレーやスロットに指などを入れしないでください。  
 けがの原因となることがあります。
- 
 ● 周辺機器類、マザーボードなどの取り付け、取り外しを行う際は、指定された場所以外のネジは外さないでください。指定された場所以外のネジを外すと、けがをすおそれがあります。また、故障の原因となることがあります。
- 
 ● ワークステーション本体内部の突起物、および指定されたスイッチ以外には、手を触れないでください。けがをすおそれがあります。また、故障の原因となることがあります。

## ■その他

### ⚠ 警告

- 
 ● 梱包に使用しているポリ袋はお子様が口に入れたり、かぶって遊んだりしないよう、ご注意ください。  
 窒息の原因となります。
- 
 ● ディスプレイに何も表示できないなどの故障状態で本ワークステーションを使用しないでください。故障の修理は弊社担当営業員または担当保守員にご連絡ください。  
 そのまま使用すると、感電・火災の原因となります。



### ⚠ 注意

- 
 ● 本ワークステーションを無理な姿勢で長時間使い続けると、腰痛や腱鞘炎の原因となる場合があります。以下に示すような正しい姿勢で使用し、1時間に10分間以上の休憩をとってください。
  - ・いすに深く腰かけ、背筋を伸ばす。
  - ・いすの高さを、足の裏全体がつく高さに調節する。
  - ・ひじは90度以上に伸ばして操作する。
- 
 ● ディスプレイを長時間見続けると、「近視」「ドライアイ」等、目の傷害の原因となることがあります。1時間に10分間以上の休憩をとってください。また、なるべく画面を下向きに見る位置にする、意識的にまばたきをする、場合によっては目薬をさすなどしてください。
- 
 ● ディスプレイなどの重量のある装置を動かすときは、必ず2人以上で行ってください。  
 けがの原因となることがあります。
- 
 ● 機器を移動するときは、必ず電源プラグをコンセントから抜いてください。また、接続ケーブルなども外してください。作業は足元に十分注意して行ってください。  
 電源ケーブルが傷つき、感電・火災の原因となったり、機器が落下したり倒れたりして、けがの原因となることがあります。
- 
 ● 長期間機器を使用しないときは、安全のため必ず電源プラグをコンセントから抜いてください。  
 感電・火災の原因となることがあります。
- 
 ● ヘッドホンなどをお使いになるときは、音量を上げすぎないようにご注意ください。  
 耳を刺激するような大きな音量で長時間お使いになると、聴力に悪い影響を与える原因となることがあります。
- 
 ● ヘッドホンなどをしたままワークステーション本体の電源を入れたり切ったりしないでください。  
 刺激音により聴力に悪い影響を与える原因となることがあります。
- 
 ● 本装置は連続動作(24時間動作)を目的に設計されておりません。ご使用にならないときは電源を切ってください。  
 火災の原因となることがあります。
- 
 ● 機器の廃棄時には、他のゴミと一緒に捨てないでください。  
 本装置はリチウム電池を使用しており、火中に投げると破裂の恐れがあります。

## 本書の表記

### ■本文中の記号

本文中に記載されている記号には、次のような意味があります。

記号	意味
 重要	お使いになる際の注意点や、してはいけないことを記述しています。必ずお読みください。
 POINT	操作に関連することを記述しています。必要に応じてお読みください。
→	参照ページや参照マニュアルを示しています。

### ■キーの表記と操作方法

本文中のキーの表記は、キーボードに書かれているすべての文字を記述するのではなく、説明に必要な文字を次のように記述しています。

例：【Ctrl】キー、【Enter】キー、【→】キーなど

また、複数のキーを同時に押す場合には、次のように「+」でつないで表記しています。

例：【Ctrl】+【F3】キー、【Shift】+【↑】キーなど

### ■コマンド入力（キー入力）

本文中では、コマンド入力を次のように表記しています。

```
diskcopy a: a:  
  ↑  ↑
```

- ・↑の箇所のように文字間隔を空けて表記している部分は、【space】キーを1回押してください。  
また、上記のようなコマンド入力を英小文字で表記していますが、英大文字で入力してもかまいません。
- ・CD-ROM ドライブのドライブ名を、【CD-ROM ドライブ】で表記しています。入力の際は、お使いの環境に合わせて、ドライブ名を入力してください。

【CD-ROMドライブ】:¥setup.exe

### ■画面例およびイラストについて

表記されている画面およびイラストは一例です。お使いの機種によって、実際に表示される画面やイラスト、およびファイル名などが異なることがあります。また、このマニュアルに表記されているイラストは説明の都合上、本来接続されているケーブル類を省略していることがあります。

### ■連続する操作の表記

本文中の操作手順において、連続する操作手順を、「→」でつなげて記述しています。

例：「スタート」ボタンをクリックし、「プログラム」をポイントし、「アクセサリ」をクリックする操作

↓

「スタート」ボタン→「プログラム」→「アクセサリ」の順にクリックします。

### ■BIOSの表記

本文中のBIOS設定手順において、各メニューやサブメニューまたは項目を、「-」（ハイフン）でつなげて記述する場合があります。

例：「Advanced BIOS Features」の「Silent Boot」の項目を「Enabled」に設定します。

↓

「Advanced BIOS Features」-「Silent Boot」: Enabled

### ■お問い合わせ先／URL

本文中に記載されているお問い合わせ先やWWWのURLは2002年6月現在のものです。変更されている場合は、弊社担当営業員または担当保守員へお問い合わせください（→P.27）。

### ■カスタムメイドオプション

本文中の説明は、標準仕様に基づいて記載されている場合があります。

そのため、お使いのワークステーションがカスタムメイドオプションを取り付けている場合、本文中の説明と一部記載が異なる場合があります。

## ■製品の呼び方

本文中の製品名称を、次のように略して表記します。

なお、本書ではお使いの OS 以外の情報もありますが、ご了承ください。

製品名称	本文中の表記	
Microsoft® Windows® XP Professional	Windows XP	Windows ※
Microsoft® Windows® 2000 Professional	Windows 2000	
Microsoft® Windows NT® Workstation Operating System Version 4.0	Windows NT	
Norton AntiVirus™ 2002	AntiVirus	
VERITAS RecordNow DX 4.0	RecordNow	
Adobe® Acrobat® Reader 5.0	Acrobat Reader	

※：Windows XP/2000/NT のように併記する場合があります。

## ■機種名表記

本文中の機種名を、次のように略して表記します。

なお、本書ではお使いの機種以外の情報もありますが、ご了承ください。

機種名	本文中の表記	
CELSIUS 330	CELSIUS 330	本ワークステーション/ワークステーション本体
CELSIUS 340	CELSIUS 340	その他のワークステーション
CELSIUS 670	CELSIUS 670	

## 警告ラベル/注意ラベル

本ワークステーションには警告ラベルおよび注意ラベルが貼ってあります。

警告ラベルや注意ラベルは、絶対にはがしたり、汚したりしないでください。

## 装置の廃却について

本ワークステーションを廃却する場合、弊社担当営業員または担当保守員に相談してください。

本ワークステーションは産業廃棄物として処理する必要があります。

なお、本装置はワークステーションで使用していた状態のまま廃棄すると、ディスク内の情報を第三者に見られてしまう恐れがあります。廃棄するときは、ディスクをフォーマットすることをお勧めします。ただし、フォーマットやファイルを削除しただけでは、悪意を持った第三者によってデータが復元される可能性があります。機密情報や見られたくない情報を保存していた場合には、市販のデータ消去ソフトなどを利用して、データを消去し、復元されないようにすることをお勧めします。

## CELSIUS マニュアルの参照

機器の取り付け、ソフトウェア、トラブルシューティング、およびカスタムメイドオプションなどの内容は、富士通パソコン情報サイト FMWORLD.NET (<http://www.fmworld.net/>) 内の『CELSIUS マニュアル』に記載されています。「スタート」ボタン → 「(すべての) プログラム」 → 「CELSIUS マニュアル」から参照してください。

Microsoft、Windows、MS、Windows NT は、米国 Microsoft Corporation の米国およびその他の国における登録商標です。その他の各製品名は、各社の商標、または登録商標です。その他の各製品は、各社の著作物です。

All Rights Reserved, Copyright© FUJITSU LIMITED 2002  
画面の使用に際して米国 Microsoft Corporation の許諾を得ています。

## 梱包物の確認

『梱包物一覧』をご覧になり、添付品をご確認ください。  
足りない部品などがあった場合は、できるだけ早く、弊社担当営業員または担当保守員にご連絡ください。

## 設置について

本ワークステーションの設置場所、設置方法を説明します。

### ⚠ 注意



- 装置の開口部（通風孔や冷却ファン）をふさがないでください。通風孔や冷却ファンをふさぐと内部に熱がこもり、火災の原因となることがあります。

## 設置する場所

本ワークステーションを設置する場合は、次の場所は避けてください。

- 湿気やほこり、油煙の多い場所
- 通気性の悪い場所
- 火気のある場所
- 風呂場、シャワー室などの水のかかる場所
- 直射日光の当たる場所や、暖房器具の近くなど、高温になる場所
- 10℃未満の低温になる場所
- 電源ケーブルなどのケーブルが足に引っかかる場所
- テレビやスピーカーの近くなど、強い磁界が発生する場所
- 振動の激しい場所や傾いた場所など、不安定な場所

## 設置例

本ワークステーションは次のように設置してください。

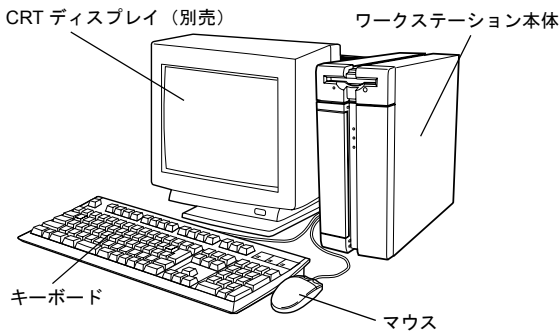

### POINT

- ▶ ワークステーション本体は、壁などから 10cm 以上離して設置してください。
- ▶ 本ワークステーションは、横置きに設置できません。

## 接続について

ワークステーション本体に、ディスプレイ、キーボード、電源ケーブルなどを接続します。

### ⚠ 警告



- アース接続が必要な装置は、電源を入れる前に、必ずアース接続をしてください。  
アース接続をしないと、感電のおそれがあります。  
また、アース線は、ガス管には絶対に接続しないでください。  
火災の原因となります。



- ディスプレイ、キーボード、マウス、電源ケーブルの取り付けや取り外しを行う場合は、ワークステーション本体および接続されている装置の電源を切り、電源プラグをコンセントから抜いた後に行ってください。  
感電の原因となります。



- ディスプレイ、キーボード、マウスを取り付ける場合は、弊社純正品をお使いください。  
感電・火災または故障の原因となることがあります。

### ⚠ 注意



- ケーブルの接続は、間違いがないようにしてください。  
誤った接続状態でお使いになると、ワークステーション本体および周辺装置が故障する原因となることがあります。



- プリント板は、指定されている場所以外には手を触れないでください。  
けがをするおそれがあります。また、故障の原因となることがあります。

## ディスプレイ／キーボード／マウスを接続する

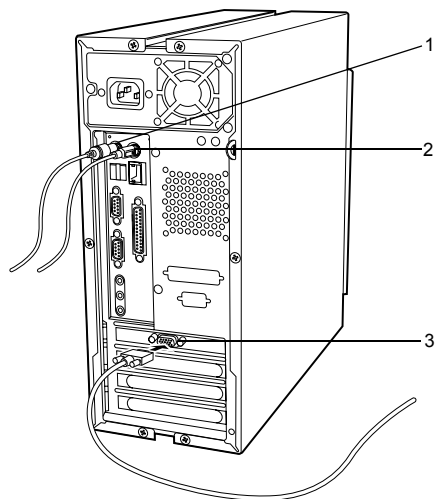

### 1 キーボードを接続します。

キーボードケーブルのコネクタに刻印されているマークの面を右側に向け、キーボードコネクタの色とワークステーション本体背面のキーボードラベルの色が合うように接続します。

### 2 マウスを接続します。

マウスケーブルのコネクタに刻印されているマークの面を右側に向け、マウスコネクタの色とワークステーション本体背面のマウスラベルの色が合うように接続します。

### 3 ディスプレイケーブルをワークステーション本体に接続します。

ケーブルのコネクタを、ワークステーション本体背面のディスプレイコネクタに接続して、ケーブルのコネクタのネジを締めます。

## POINT

- ▶ ワークステーション本体とディスプレイが接続されていない場合、本ワークステーションが正常に起動しないことがあります。本ワークステーションの電源を入れる前に、必ずワークステーション本体とディスプレイがディスプレイケーブルで接続されているか確認してください。また、本ワークステーションの電源を入れた後は、ディスプレイケーブルの取り外しや取り付けを行わないでください。
- ▶ マルチモニターで使用する場合は、必ず Windows の初期設定を行ってから、もう 1 本のディスプレイケーブル (DVI-VGA 変換アダプタ経由の接続を含む) を接続してください。

- ▶ マルチモニターで使用する場合は、ディスプレイドライバの設定が必要になることがあります。詳しくは、ディスプレイアダプタのプロパティ内にあるヘルプをご覧ください。

### ・ Millennium G450 (標準モデル)

- ・ 1 台のディスプレイを接続する場合  
アナログディスプレイを接続するときは、DVI-I コネクタに、添付の DVI-VGA 変換ケーブルを接続し、DVI-VGA 変換ケーブルのアナログ RGB コネクタに刻印されている「1」コネクタに、ディスプレイケーブルを接続します。  
デジタルディスプレイを接続するときは、DVI-I コネクタに、ディスプレイケーブルを接続します。
- ・ マルチモニターで接続する場合  
アナログディスプレイを接続するときは、DVI-VGA 変換ケーブルのアナログ RGB コネクタに刻印されている「2」コネクタに、もう 1 本のディスプレイケーブルを接続します。「1」コネクタに接続されたディスプレイがプライマリディスプレイ、「2」コネクタに接続されたディスプレイがセカンダリディスプレイとなります。

## POINT

- ▶ マルチモニターで使用する場合以外、「2」コネクタへディスプレイケーブルを接続しないでください。本ワークステーションが正常に起動しません。
- ▶ マルチモニターで使用する場合、デジタルディスプレイは使用できません。

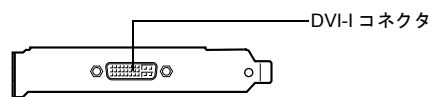

### ・ CELSIUS FireGL 8800 (カスタムメイドオプション)

- ・ 1 台のディスプレイを接続する場合  
アナログディスプレイを接続するときは、アナログ RGB コネクタに、ディスプレイケーブルを接続します。  
デジタルディスプレイを接続するときは、DVI-I コネクタに、ディスプレイケーブルを接続します。
- ・ マルチモニターで接続する場合  
アナログディスプレイを 2 台接続するときは、DVI-I コネクタに別売の DVI-VGA 変換アダプタを接続してから、もう 1 本のディスプレイケーブルを接続します。

アナログディスプレイとデジタルディスプレイを接続するときは、アナログ RGB コネクタと DVI-I コネクタに、それぞれのディスプレイケーブルを接続します。

## POINT

- ▶ デジタルディスプレイを2台使って、マルチモニターで接続することはできません。

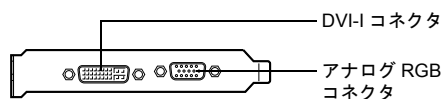

- ・ CELSIUS Quadro4 900XGL (カスタムメイドオプション)

- ・ 1台のディスプレイを接続する場合

アナログディスプレイを接続するときは、DVI-I コネクタ「1」に、添付の DVI-VGA 変換アダプタを接続してからディスプレイケーブルを接続します。

デジタルディスプレイを接続するときは、DVI-I コネクタ「1」に、ディスプレイケーブルを接続します。

- ・ マルチモニターで接続する場合

アナログディスプレイを接続するときは、DVI-I コネクタ「2」に別売の DVI-VGA 変換アダプタを接続してから、もう1本のディスプレイケーブルを接続します。

デジタルディスプレイを接続するときは、DVI-I コネクタ「2」に、ディスプレイケーブルを接続します。

## POINT

- ▶ マルチモニターで使用する場合以外は、DVI-I コネクタ「2」へディスプレイケーブルを接続しないでください。本ワークステーションが正常に起動しません。

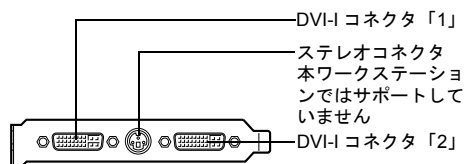

## 電源ケーブルを接続する

### 警告

- 濡れた手でプラグを抜き差ししないでください。  
感電の原因となります。

- 電源ケーブルを傷つけたり、加工したりしないでください。
- 重いものを載せたり、引っ張ったり、無理に曲げたり、ねじったり、加熱したりしないでください。
- 電源ケーブルやプラグが傷んだり、コンセントの差し込み口がゆるいときは使用しないでください。
- プラグの金属部分、およびその周辺にほこりが付着している場合は、乾いた布でよく拭いてください。  
そのまま使用すると、火災の原因となります。
- 表示された電源電圧以外の電圧で使用しないでください。  
また、タコ足配線をしないでください。  
感電・火災の原因となります。
- 近くで雷が起きたときは、電源ケーブルをコンセントから抜いてください。  
そのまま使用すると、雷によっては機器を破壊し、感電・火災の原因となります。
- 2ピンのコンセントに接続する前に、添付のアダプタプラグを使って必ずアース線を接続してください。  
アース接続ができない場合は、弊社担当保守員または担当営業員にご相談ください。  
アース接続しないで使用すると、万一漏電した場合に、感電・火災の原因となります。

## 注意

- 電源ケーブルは、家庭用電源 (AC100V) に接続してください。
- プラグを抜くときは電源ケーブルを引っ張らず、必ずプラグを持って抜いてください。  
電源ケーブルを引っ張ると、電源ケーブルの芯線が露出したり断線して、感電・火災の原因となることがあります。
- プラグは、コンセントの奥まで確実に差し込んでください。  
火災・故障の原因となることがあります。
- 長期間機器を使用しないときは、安全のため必ずプラグをコンセントから抜いてください。  
感電・火災の原因となることがあります。

## ■ワークステーション本体の電源ケーブルの接続

- 1 電源ケーブル（本体用）のプラグをワークステーション本体背面のインレットに接続します。
- 2 電源ケーブルのもう一方のプラグを、電源コンセント（AC100V）に接続します。

片方のプラグを、コンセントに接続します。コンセントが2ピンの場合は、添付のアダプタプラグを取り付けてから、コンセントに接続します。  
アダプタプラグに付いているアース線を、アース端子にネジ止めします。

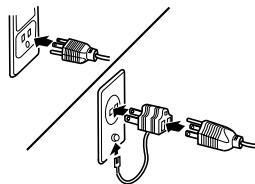

## ■ディスプレイ本体の電源ケーブルの接続

- 1 電源ケーブル（ディスプレイ用）のプラグをディスプレイ背面のインレットに接続します。
- 2 電源ケーブルのもう一方のプラグを、電源コンセント（AC100V）に接続します。

片方のプラグを、コンセントに接続します。コンセントが2ピンの場合は、ディスプレイに添付のアダプタプラグを取り付けてから、コンセントに接続します。  
アダプタプラグに付いているアース線を、アース端子にネジ止めします。

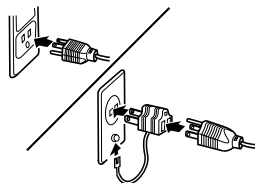

## 電源を入れる

### 注意事項

- ご購入後、初めて電源を入れる場合は、周辺機器の取り付けなどを行わないでください（→ P.15）。
- 電源ランプは、スタンバイ状態になるとオレンジ色に点灯します。
- ワークステーション本体の電源を入れる前に、必ずディスプレイが接続されていることを確認してください。ディスプレイを接続しないでワークステーション本体の電源を入れると、ディスプレイが認識されず、カーソル、画面が正常に表示されない場合があります。もし正しく表示されない場合は、「電源を切る」（→ P.21）に従って電源を切り、ディスプレイのケーブルを確認のうえ、再度電源を入れてください。
- デジタルディスプレイをお使いになる場合、ワークステーション本体の電源を入れる前に、必ずデジタルディスプレイの電源が入っていることを確認してください。ワークステーション本体の電源を入れたあとにデジタルディスプレイの電源を入れた場合、画面が表示されません。この場合、ワークステーション本体の電源を切り、そのあとに電源を入れ直してください。
- 画面が中央に表示されない場合は、ディスプレイにあった周波数が設定されているか確認してください。それでも中央に表示されない場合は、ディスプレイ側で調整してください。
- 電源を入れた後すぐに電源を切る場合は、OS が起動してから「電源を切る」（→ P.21）に従って電源を切ってください。
- 電源を切った後すぐに電源を入れる場合は、10 秒以上間隔をあけてから行ってください。
- 画面表示の開始や表示モードが切り替わる時、一時的に画面が乱れたり、横線が見えることがあります（Windows の起動・終了画面、省電力モードからの復帰時など）。これは故障ではありませんので、そのままお使いください。
- 電源を入れた後、ディスプレイに CELSIUS ロゴが表示されている間に、本ワークステーションは、ワークステーション内部の装置をチェックする「POST（ポスト：Power On Self Test）」を行います。POST 中は電源を切らないでください。POST の結果、異常があればエラーメッセージが表示されます（→ P.23）。
- 周辺機器の取り付けなどのとき、サイドカバーを取り外したまま電源を入れしないでください。
- 画面に何も表示されないときは、次のことを確認してください。
  - ・ディスプレイの電源ボタンは入っていますか。

- ・省電力モードが設定されていませんか。  
マウスを動かすか、どれかキーを押してください。電源ランプがオレンジ色になっている場合、ACPI モードの S3 に移行している可能性があります。電源ボタンを押してください。電源ボタンを押してから 30 秒以上たっても画面に何も表示されない場合、電源ボタンを 4 秒以上押し続け、電源を一度切ってください。
- ・ディスプレイのケーブルは、正しく接続されていますか (→ P.11)。
- ・ディスプレイのブライツネス/コントラストボリュームは、正しく調節されていますか。ブライツネス/コントラストボリュームで画面を調節してください。

## 電源の入れ方

### ⚠ 注意



- 電源を入れた状態で持ち運んだり、衝撃や振動を与えたりしないでください。  
故障の原因となります。



- 冬季など装置が冷えきっているときは、温度を急激に上げないようにして装置が十分暖まってから電源を入れてください。  
装置内部に水滴がつき、故障の原因となることがあります。

### 1 ディスプレイの電源スイッチを押してディスプレイの電源を入れます。

ディスプレイの電源ランプが点灯します。  
この時点では、画面には何も表示されません。

### 2 フロントパネルを開きます。

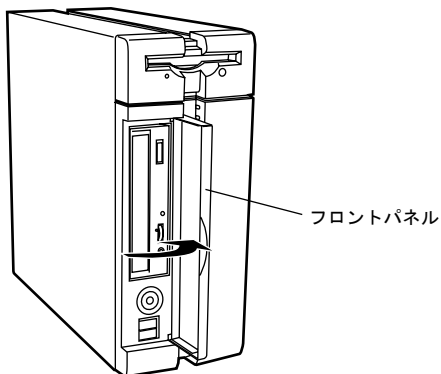

### 3 本体の電源ボタンを押します。

本体の電源ランプが点灯します。電源が入ると、ディスプレイに CELSIUS ロゴが表示され、そのあとにシステムが起動します (CELSIUS のロゴが表示されている間に、自己診断が行われています)。

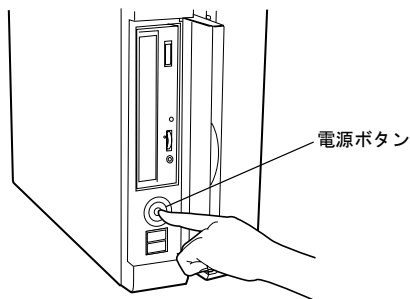

初めて電源を入れた後は、続けて Windows のセットアップを行います (→ P.15)。

## セットアップ

初めて電源を入れた後に行うWindowsの初期設定(Windowsセットアップ)について説明します。必ず、本書の手順に従って操作してください。

次の「留意事項」をよくお読みになり、電源を入れてWindowsセットアップを始めます。

### 留意事項

- Windows セットアップを行う前に、次のことをしないでください。  
Windows セットアップが正常に行われなかったり、エラーメッセージが表示される場合があります。
  - ・ 周辺機器の取り付け(カスタムメイドオプションを除く)
  - ・ LAN ケーブルの接続
  - ・ オプションカードのセット
  - ・ メモリの増設
- マルチモニタで使用する場合、必ず Windows のセットアップを行ってから、もう一方のディスプレイケーブル(DVI-VGA 変換アダプタ経由の接続含む)を接続してください。

### Windows XP セットアップ

- 1 本ワークステーションの電源を入れます(→P.13)。  
しばらくすると、「Microsoft Windows へようこそ」が表示されます。
- 2 「次へ」をクリックします。  
「使用許諾契約」が表示されます。  
「使用許諾契約」は、本ワークステーションにあらかじめインストールされているWindowsを使用するうえでの契約を記述したものです。
- 3 「使用許諾契約」をよく読み、「同意します」をクリックし、「次へ」をクリックします。

#### POINT

- ▶ 「同意しません」を選択した場合は、「次へ」をクリックした後、メッセージに従って操作してください。

「コンピュータに名前を付けてください」と表示されます。

- 4 「このコンピュータの名前」と「コンピュータの説明」を入力し、「次へ」をクリックします。  
「コンピュータの説明」は省略できます。

#### POINT

- ▶ コンピュータの名前や説明は、セットアップ終了後にあらためて設定することができます。

「管理者パスワードを設定してください」と表示されます。

- 5 「管理者パスワード」と「パスワードの確認入力」にパスワードを入力し、「次へ」をクリックします。

#### POINT

- ▶ パスワードでは大文字/小文字が区別されます。

「このコンピュータをドメインに参加させますか?」と表示されます。

- 6 「いいえ...」をクリックし、「次へ」をクリックします。  
「インターネット接続を確認します」と表示されます。しばらくすると、「インターネットに接続する方法を指定してください」と表示されます。
- 7 「省略」をクリックします。  
「Microsoft にユーザー登録する準備はできましたか?」が表示されます。
- 8 「いいえ、今回はユーザー登録しません」をクリックし、「次へ」をクリックします。  
「設定が完了しました」と表示されます。
- 9 「完了」をクリックします。  
本ワークステーションが再起動する場合があります。  
手順5でパスワードを入力した場合は、パスワードの入力画面が表示されます。

#### 重要

- ▶ セットアップ前にリカバリを行っている場合は、「グラフィックスドライバのインストール」(→P.17)へ進んでください。  
この場合、以降の手順は行わないでください。

- 10 パスワードを入力し、「→」をクリックします。
- 11 「スタート」メニューの「必ず実行してください」をクリックします。  
「最適な設定を行います」というウィンドウが表示されます。

#### 重要

- ▶ 「必ず実行してください」を行わないと、セットアップの最終設定が行われません。必ず手順どおりに実行してください。

- 12 「実行する」をクリックします。  
最終設定が行われ、再起動メッセージが表示されます。
- 13 「OK」をクリックします。  
本ワークステーションが再起動します。

#### 重要

- ▶ 「復元ポイントの作成」を行う場合は、「必ず実行してください」を実行後、再起動してから行ってください。

これで、Windowsセットアップが完了しました。

## ■セットアップ後

その他の設定については『CELSIUS マニュアル』の「機能」  
－「セットアップ後」を参照してください。

## Windows 2000 セットアップ

### POINT

▶ セットアップ中に「Windows 2000 Professional CD 上のファイル `xxxxx.xxx` が必要です。」というメッセージが表示されることがあります (xxxxx.xxx には courf.fon などのファイル名が入ります)。この場合は、「コピー元」に「c:\support¥i386」と入力し、「OK」をクリックして、セットアップを始めてください。セットアップが完了した後、「Windows 2000 Service Pack2」をインストールしてください (→『CELSIUS マニュアル』)。

- 1 本ワークステーションの電源を入れます (→ P.13)。しばらくすると、「Windows 2000 セットアップウィザードの開始」が表示されます。
- 2 「次へ」をクリックします。  
「ライセンス契約」が表示されます。  
「使用許諾契約書」は、本ワークステーションにあらかじめインストールされているWindowsを使用するうえで、の契約を記述したものです。
- 3 「使用許諾契約書」をよく読み、「同意します」をクリックし、「次へ」をクリックします。

### POINT

▶ 「同意しません」を選択した場合は、「次へ」をクリックした後、メッセージに従って操作してください。

- 4 「名前」と「組織名」を入力し、「次へ」をクリックします。  
「組織名」は省略できます。  
「コンピュータ名と Administrator のパスワード」が表示されます。
- 5 「コンピュータ名」、「Administrator のパスワード」と「パスワードの確認入力」を入力し、「次へ」をクリックします。

### POINT

▶ パスワードでは大文字／小文字が区別されます。

「ネットワークの設定」が表示されます。  
ネットワークの設定については、セットアップ完了後にネットワーク管理者に確認し、ご使用の環境に合わせて設定してください。

- 6 「標準設定」をクリックし、「次へ」をクリックします。

### POINT

- ▶ 「標準設定」では、次のネットワークコンポーネントがインストールされます。
- ・ Microsoft ネットワーク用クライアント
  - ・ Microsoft ネットワーク用ファイルとプリンタ共有
  - ・ インターネットプロトコル (TCP/IP)

- 「ワークグループまたはドメイン名」が表示されます。
- 7 「このコンピュータはネットワーク上にないか、ドメインのないネットワークに接続している」をクリックし、「次へ」をクリックします。  
「Windows 2000 は正常にインストールされました。」と表示されます。
  - 8 「再起動する」をクリックするか、または 15 秒待つと本ワークステーションが再起動します。  
「ネットワーク識別ウィザードの開始」が表示されます。

### 重要

▶ このとき、「戻る」をクリックしないでください。  
再設定が必要な場合は、設定終了後に該当箇所を修正してください。

- 9 「次へ」をクリックします。  
「このコンピュータのユーザー」が表示されます。
- 10 「ユーザーはこのコンピュータを ...」をクリックし、「次へ」をクリックします。

### POINT

▶ 必ず「ユーザーはこのコンピュータを ...」を選択してください。「ユーザーはこのコンピュータを ...」以外を選択すると、セットアップが正常に行われなことがあります。

「ネットワーク識別ウィザードの終了」が表示されます。

- 11 「完了」をクリックします。  
「Windows へログオン」ウィンドウが表示されます。
- 12 手順 5 で入力したパスワードを入力し、「OK」をクリックします。  
「Windows 2000 の紹介」ウィンドウが表示されます。
- 13 「スタート」ボタン→「シャットダウン」の順にクリックします。
- 14 「再起動」を選択し、「OK」をクリックします。  
Windows が再起動し、「Windows へログオン」ウィンドウが表示されたら、ログオンしてください。

### 重要

- ▶ セットアップ前にリカバリを行っている場合は、「グラフィックスドライバのインストール」(→ P.17)へ進んでください。  
この場合、以降の手順は行わないでください。

- 15** ログオン後、デスクトップの「必ず実行してください」アイコンをダブルクリックします。

「最適な設定を行います」というウィンドウが表示されます。

### 重要

- ▶ 「必ず実行してください」を行わないと、セットアップの最終設定が行われません。必ず手順どおりに実行してください。

- 16** 「実行する」をクリックします。

自動設定が行われ、本ワークステーションが再起動します。デスクトップの「必ず実行してください」アイコンが消えたら、設定は終了です。

### 重要

- ▶ 最終設定を正しく行うために、必ず「実行する」をクリックしてください。

- 17** 「OK」をクリックします。

本ワークステーションが再起動します。

これで、Windows セットアップが完了しました。

## ■セットアップ後

その他の設定については『CELSIUS マニュアル』の「機能」→「セットアップ後」を参照してください。

## グラフィックスドライバのインストール

リカバリ後は、セットアップを行ってもグラフィックスドライバがインストールされていません。お使いのモデルに合ったドライバをインストールしてください。

## ■Windows XP モデル

### □Matrox Millennium G450 の場合

- 1** 管理者権限を持ったユーザーアカウントでログオンします。

「新しいハードウェアの検索ウィザードの開始」ウィンドウが表示されます。

- 2** 「ソフトウェアを自動的にインストールする (推奨)」を選択し、「次へ」をクリックします。

「次のハードウェアのソフトウェアがこのコンピュータ上に見つかりませんでした」と表示されます。

- 3** 「いいえ、今すぐにはインターネットに接続しません。」をクリックし、「次へ」をクリックします。

「このハードウェアをインストールできません」と表示されます。

- 4** 「完了」をクリックします。

- 5** 「ドライバ CD」をセットします。

- 6** 「スタート」ボタン→「ファイル名を指定して実行」の順にクリックします。

- 7** 「名前」に次のように入力して「OK」をクリックします。

[CD-ROM ドライブ]: %display%g450%xp%setup.exe

「Matrox PowerDesk セットアップ」ウィンドウが表示されます。

- 8** 「日本語」を選択し、「次へ」をクリックします。

- 9** 選択された内容を確認し、「次へ」をクリックします。

- 10** 「次へ」をクリックします。

再起動メッセージが表示されます。

- 11** 「完了」をクリックします。

本ワークステーションが再起動します。

- 12** 管理者権限を持ったユーザーアカウントでログオンします。

- 13** 「スタート」メニューの「必ず実行してください」をクリックします。

「最適な設定を行います」というウィンドウが表示されます。

### 重要

- ▶ 「必ず実行してください」を行わないと、最終設定が行われません。必ず手順通りに実行してください。

- 14** 「実行する」をクリックします。

自動設定が行われ、再起動メッセージが表示されます。

### 重要

- ▶ 最終設定を正しく行うために、必ず「実行する」をクリックしてください。

- 15** 「OK」をクリックします。

本ワークステーションが再起動します。

### □CELSIUS FireGL 8800 の場合

- 1** 管理者権限を持ったユーザーアカウントでログオンします。

「新しいハードウェアの検索ウィザードの開始」ウィンドウが表示されます。

- 2 「ソフトウェアを自動的にインストールする（推奨）」を選択し、「次へ」をクリックします。  
「次のハードウェアのソフトウェアがこのコンピュータ上に見つかりませんでした」と表示されます。
- 3 「いいえ、今すぐにはインターネットに接続しません。」をクリックし、「次へ」をクリックします。  
「このハードウェアをインストールできません」と表示されます。
- 4 「完了」をクリックします。
- 5 「ドライバズ CD」をセットします。
- 6 「スタート」ボタン→「ファイル名を指定して実行」の順にクリックします。
- 7 「名前」に次のように入力して「OK」をクリックします。  
[CD-ROMドライブ]:%display%gl8800%xp%install  
%install.exe  
「ATI FGL インストール」ウィンドウが表示されます。
- 8 「標準：標準的なコンポーネントをインストールします。」をクリックします。
- 9 選択された内容を確認し、「次へ」をクリックします。  
再起動メッセージが表示されます。
- 10 「次へ」をクリックします。  
本ワークステーションが再起動します。
- 11 管理者権限を持ったユーザーアカウントでログオンします。
- 12 「スタート」ボタン→「コントロールパネル」の順にクリックします。
- 13 「デスクトップの表示とテーマ」をクリックします。
- 14 「画面解像度を変更する」をクリックします。
- 15 「画面の解像度」を「800 × 600」にし、「適用」をクリックします。  
「モニタの設定」が表示されます。
- 16 「はい」をクリックします。
- 17 開いているウィンドウをすべて閉じます。
- 18 「スタート」メニューの「必ず実行してください」をクリックします。  
「最適な設定を行います」というウィンドウが表示されます。

### 重要

- ▶ 「必ず実行してください」を行わないと、最終設定が行われません。必ず手順通りに実行してください。

- 19 「実行する」をクリックします。  
自動設定が行われ、再起動メッセージが表示されます。

### 重要

- ▶ 最終設定を正しく行うために、必ず「実行する」をクリックしてください。

- 20 「OK」をクリックします。  
本ワークステーションが再起動します。

#### □ CELSIUS Quadro4 900XGL の場合

- 1 管理者権限を持ったユーザーアカウントでログオンします。  
「新しいハードウェアの検索ウィザードの開始」ウィンドウが表示されます。
- 2 「ソフトウェアを自動的にインストールする（推奨）」を選択し、「次へ」をクリックします。  
「次のハードウェアのソフトがこのコンピュータ上に見つかりませんでした」と表示されます。
- 3 「いいえ、今すぐインターネットに接続しません」を選択し、「次へ」をクリックします。  
「このハードウェアをインストールできません」と表示されます。
- 4 「完了」をクリックします。
- 5 「ドライバズ CD」をセットします。
- 6 「スタート」ボタン→「コントロールパネル」の順にクリックします。
- 7 「パフォーマンスとメンテナンス」をクリックします。
- 8 「システム」をクリックします。  
「システムのプロパティ」ウィンドウが表示されます。
- 9 「ハードウェア」タブをクリックし、「デバイスマネージャ」をクリックします。
- 10 「その他のデバイス」→「ビデオコントローラ（VGA 互換）」を右クリックし、「プロパティ」をクリックします。
- 11 「ドライバ」タブをクリックし、「ドライバの更新」をクリックします。  
「デバイスドライバのアップグレードウィザード開始」ウィンドウが表示されます。
- 12 「次へ」をクリックします。
- 13 「一覧または特定の場所からインストールする（詳細）」を選択し、「次へ」をクリックします。
- 14 「検索しないで、インストールするドライバを選択する」を選択し、「次へ」をクリックします。
- 15 「ディスプレイアダプタ」を選択し、「次へ」をクリックします。
- 16 「ディスク使用」をクリックします。
- 17 「製造元のファイルのコピー元」に次のように入力して「OK」をクリックします。  
[CD-ROMドライブ]:%display%quadro%xp2k
- 18 次のモデルを項目を選択し、「次へ」をクリックします。  
・ NVIDIA Quadro4 900XGL
- 19 「次へ」をクリックします。
- 20 「完了」をクリックします。
- 21 開いているウィンドウをすべて閉じます。

**22** 「スタート」ボタン→「終了オプション」の順にクリックし、「再起動」をクリックして、「OK」をクリックします。

本ワークステーションが再起動します。

**23** 管理者権限を持ったユーザーアカウントでログオンします。

**24** 「スタート」メニューの「必ず実行してください」をクリックします。

「最適な設定を行います」というウィンドウが表示されます。

### 重要

▶ 「必ず実行してください」を行わないと、最終設定が行われません。必ず手順通りに実行してください。

**25** 「実行する」をクリックします。

自動設定が行われ、再起動メッセージが表示されます。

### 重要

▶ 最終設定を正しく行うために、必ず「実行する」をクリックしてください。

**26** 「OK」をクリックします。

本ワークステーションが再起動します。

## ■Windows 2000 モデル

### □Matrox Millennium G450 の場合

**1** 管理者権限を持ったユーザーアカウントでログオンします。

「新しいハードウェアの検索ウィザードの開始」ウィンドウが表示されます。

**2** 「次へ」をクリックします。

**3** 「デバイスに最適なドライバを検索する（推奨）」を選択し、「次へ」をクリックします。

**4** 「場所の指定」のチェックをはずし、「次へ」をクリックします。

**5** 「デバイスを無効にする」を選択し、「完了」をクリックします。

**6** 「ドライバズ CD」をセットします。

**7** 「スタート」ボタン→「ファイル名を指定して実行」の順にクリックします。

**8** 「名前」に次のように入力して「OK」をクリックします。  
[CD-ROM ドライブ]: $\%g450\%2k\%setup.exe$

「Matrox PowerDesk セットアップ」ウィンドウが表示されます。

**9** 「日本語」を選択し、「次へ」をクリックします。

**10** 選択された内容を確認し、「次へ」をクリックします。

**11** 「次へ」をクリックします。

再起動メッセージが表示されます。

**12** 「完了」をクリックします。

本ワークステーションが再起動します。

**13** 管理者権限を持ったユーザーアカウントでログオンします。

**14** デスクトップの「必ず実行してください」アイコンをダブルクリックします。

「最適な設定を行います」というウィンドウが表示されます。

### 重要

▶ 「必ず実行してください」を行わないと、最終設定が行われません。必ず手順通りに実行してください。

**15** 「実行する」をクリックします。

自動設定が行われ、再起動メッセージが表示されます。

### 重要

▶ 最終設定を正しく行うために、必ず「実行する」をクリックしてください。

**16** 「OK」をクリックします。

本ワークステーションが再起動します。

### □CELSIUS FireGL 8800 の場合

**1** 管理者権限を持ったユーザーアカウントでログオンします。

「新しいハードウェアの検索ウィザードの開始」ウィンドウが表示されます。

**2** 「次へ」をクリックします。

**3** 「デバイスに最適なドライバを検索する（推奨）」を選択し、「次へ」をクリックします。

**4** 「場所の指定」のチェックをはずし、「次へ」をクリックします。

**5** 「デバイスを無効にする」を選択し、「完了」をクリックします。

**6** 「ドライバズ CD」をセットします。

**7** 「スタート」ボタン→「ファイル名を指定して実行」の順にクリックします。

**8** 「名前」に次のように入力して「OK」をクリックします。  
[CD-ROM ドライブ]: $\%g18800\%2k\%install$

$\%install.exe$

「ATI FGL インストール」ウィンドウが表示されます。

**9** 「標準：標準的なコンポーネントをインストールします。」をクリックします。

**10** 選択された内容を確認し、「次へ」をクリックします。  
再起動メッセージが表示されます。

**11** 「次へ」をクリックします。

本ワークステーションが再起動します。

- 12** 管理者権限を持ったユーザーアカウントでログオンします。
- 13** デスクトップの「必ず実行してください」アイコンをダブルクリックします。  
「最適な設定を行います」というウィンドウが表示されます。

### 重要

- ▶ 「必ず実行してください」を行わないと、最終設定が行われません。必ず手順通りに実行してください。

- 14** 「実行する」をクリックします。  
自動設定が行われ、再起動メッセージが表示されます。

### 重要

- ▶ 最終設定を正しく行うために、必ず「実行する」をクリックしてください。

- 15** 「OK」をクリックします。  
本ワークステーションが再起動します。

#### □ CELSIUS Quadro4 900XGL の場合

- 1** 管理者権限を持ったユーザーアカウントでログオンします。  
「新しいハードウェアの検索ウィザードの開始」ウィンドウが表示されます。
- 2** 「次へ」をクリックします。
- 3** 「デバイスに最適なドライバを検索する（推奨）」を選択し、「次へ」をクリックします。
- 4** 「場所の指定」のチェックをはずし、「次へ」をクリックします。
- 5** 「デバイスを無効にする」を選択し、「完了」をクリックします。
- 6** 「ドライバズ CD」をセットします。
- 7** 「スタート」ボタン→「設定」→「コントロールパネル」の順にクリックします。
- 8** 「システム」アイコンをダブルクリックします。  
「システムのプロパティ」ウィンドウが表示されます。
- 9** 「ハードウェア」タブをクリックし、「デバイスマネージャ」をクリックします。
- 10** 「その他のデバイス」→「ビデオコントローラ（VGA 互換）」を右クリックし、「プロパティ」をクリックします。
- 11** 「ドライバ」タブをクリックし、「ドライバの更新」をクリックします。  
「デバイスドライバのアップグレードウィザード開始」ウィンドウが表示されます。
- 12** 「次へ」をクリックします。
- 13** 「このデバイスの既知のドライバを表示して、その一覧から選択する」を選択し、「次へ」をクリックします。

- 14** 「ディスプレイアダプタ」を選択し、「次へ」をクリックします。

- 15** 「ディスク使用」をクリックします。

- 16** 「製造元のファイルのコピー元」に次のように入力して「OK」をクリックします。

[CD-ROM ドライブ]: %display%quadro%xp2k

- 17** 次のモデルを項目を選択し、「次へ」をクリックします。  
・ NVIDIA Quadro4 900XGL

- 18** 「次へ」をクリックします。

- 19** 「完了」をクリックします。

- 20** 「閉じる」をクリックします。  
再起動メッセージが表示されます。

- 21** 「いいえ」をクリックします。

- 22** 「スタート」ボタン→「シャットダウン」の順にクリックし、「再起動」を選択して、「OK」をクリックします。  
本ワークステーションが再起動します。

- 23** 管理者権限を持ったユーザーアカウントでログオンします。

- 24** デスクトップの「必ず実行してください」アイコンをダブルクリックします。  
「最適な設定を行います」というウィンドウが表示されます。

### 重要

- ▶ 「必ず実行してください」を行わないと、最終設定が行われません。必ず手順通りに実行してください。

- 25** 「実行する」をクリックします。  
自動設定が行われ、再起動メッセージが表示されます。

### 重要

- ▶ 最終設定を正しく行うために、必ず「実行する」をクリックしてください。

- 26** 「OK」をクリックします。  
本ワークステーションが再起動します。

## セットアップで困ったときは

セットアップ中に動かなくなった、など困ったことがあったときには、次の項目をご覧ください。

#### □ 電源を入れても画面が表示されない

- 電源を切り、ディスプレイなどの接続を確認してください。

#### □ Windows セットアップが進められなくなった

- 「電源を切る」(→ P.21) をご覧になり、本ワークステーションの電源を一度切った後でセットアップをやり直してください。

- Windowsセットアップの各ウィンドウが完全に表示されないうちにキーを押すと、Windowsセットアップが正常に行われない場合があります。ウィンドウが完全に表示されたから、マウスで操作してください。

□電源を入れた後、画面が中央に表示されない、画面が見にくい

- 設定機能があるディスプレイをお使いの場合は、ディスプレイのマニュアルをご覧になり調整してください。

□起動時などの音がうるさい

- Windows セットアップ時に音が鳴ります。スピーカーを接続している場合は、ボリュームを調整してください。

□「新しいハードウェアの追加ウィザード」ウィンドウが表示される

- お使いのモニタに合わせたドライバをインストールしてください。

## 電源を切る

### 注意事項

- 電源を切る前に、すべての作業を終了し、データを保存してください。
- 電源を切る前に、ディスクアクセスランプやフロッピーディスクアクセスランプ（→『CELSIUS マニュアル』）が消えていることを確認してください。点灯中に電源を切ると、作業中のデータが保存できなかつたり、フロッピーディスクやハードディスク内部のデータが破壊されたりする可能性があります。
- 電源が入っている状態で、電源ケーブルをコンセントから抜いたり、停電によって電源が切断された場合は、再び電源ケーブルをコンセントに差し込むか、復電するのを待ってください。電源ボタンを押す必要はありません。復電すると自動的に電源が入り、本ワークステーションが起動します。ただし、BIOS セットアップの「Power Management Setup」－「PWRON After PWE-Fail」（→『CELSIUS マニュアル』）が「OFF」に設定されている場合、電源が入りません。
- POST（自己診断）時に電源を切らないでください。OS が完全に起動してから、後述の手順で切ってください。
- 電源を切ったあとすぐに電源を入れる場合は、10 秒間ほど間隔をあけてから行ってください。
- 通常の手段で電源が切れない場合や再起動できない場合、4 秒以上電源スイッチを押し続けて、電源を切ってください。ただし、電源ボタンを4 秒以上押し続けて電源を切ると、ハードディスクを破壊するおそれがあります。緊急の場合以外は行わないでください。
- 電源を完全に切断するには、電源プラグをコンセントから抜いてください。電源ボタンを使用しても、ワークステーション本体の電源は完全に切断されていません。

### 電源の切り方

次の操作を行うと、電源が自動的に切れます。

#### ■Windows XP の場合

「スタート」ボタン→「終了オプション」→「電源を切る」の順にクリックします。



## ■Windows 2000 の場合

「スタート」ボタン→「シャットダウン」の順にクリックし、「シャットダウン」を選択して「OK」をクリックします。



### POINT

- ▶ 上記操作で電源が切れない場合、次の手順で電源を切ってください。
  1. 【Ctrl】+【Alt】+【Delete】キーを押します。
  2. 次の手順を行うと、電源が自動的に切れます。
    - Windows XP の場合  
「シャットダウン」メニュー→「コンピュータの電源を切る」の順にクリックします。
    - Windows 2000 の場合  
「シャットダウン」をクリックし、「シャットダウン」を選択して「OK」をクリックします。
- ▶ 上記の画面で Windows を再起動するメニューを選択すると、本ワークステーションを再起動することができます。ソフトウェアをインストールした場合や、使用中のソフトウェアがなんらかの理由で動かなくなった場合などに、再起動を行います。再起動すると、メモリ内のデータが消失します。再起動する前に、必要なデータは保存してください。

## BIOS の設定をご購入時の状態に戻す

BIOS の設定をご購入時の状態（標準設定値）に戻す方法は、次のとおりです。

### POINT

- ▶ BIOS の設定を変更している場合は、ご購入時の状態に戻す前に、変更内容をメモしておくことをお勧めします。

- 1 本ワークステーションの電源を入れる、または再起動します。
- 2 CELSIUS ロゴが表示されている間に【Ctrl】+【Alt】+【Esc】キーを押します。
- 3 【↑】【↓】【→】【←】キーを使用して「Load Default Setting」を選択し、【Enter】キーを押します。  
「Load Default Settings (Y/N)?」というメッセージが表示されます。
- 4 【Y】キー押し、【Enter】キー押し。
- 5 【↑】【↓】【→】【←】キーを使用して「Save & Exit Setup」を選択し、【Enter】キー押し。  
「SAVE to CMOS and EXIT(Y/N)?」というメッセージが表示されます。
- 6 【Y】キー押し、【Enter】キー押し。  
設定値が保存され、本ワークステーションが再起動します。

## エラーについて

### エラーメッセージ

本ワークステーションの起動時にエラーメッセージが表示された場合は、エラーメッセージを確認し、処置を行ってください。

処置を行ってもまだエラーメッセージが表示される場合は、本ワークステーションが故障している可能性があります。弊社担当営業員または担当保守員へ連絡してください。

次にエラーメッセージを示します。

#### ●CMOS Battery failed

バッテリーの交換が必要です。弊社担当営業員または担当保守員に連絡してください。

#### ●CMOS checksum error-Defaults loaded

BIOS 設定の「ご購入時の状態に戻す」を実行してください。その後も同じエラーメッセージが表示される場合は、バッテリーの交換が必要です。弊社担当営業員または担当保守員に連絡してください。

#### ●DISK BOOT FAILURE, INSERT SYSTEM DISK AND PRESS ENTER

フロッピーディスクドライブからフロッピーディスクを取り出して、【Enter】キーを押してください。

#### ●DISPLAY SWITCH IS SET INCORRECTLY

弊社担当営業員または担当保守員に連絡してください。

#### ●HARD DISK INSTALL FAILURE

CMOS Setup ユーティリティを開始して、ハードディスクドライブの設定が正しく行われているかを確認してください。

#### ●floppy disk(s) fail(XX)

フロッピーディスクドライブが正しく接続されているか確認してください。正しく接続されているときは、CMOS Setup ユーティリティを開始して、フロッピーディスクドライブの種類が正しく設定されているかを確認してください。

#### ●[Primary/Secondary][master/slave] hard disk fail

CMOS Setup ユーティリティを開始して、ハードディスクドライブの設定が正しく行われているかを確認してください。

#### ●Keyboard is locked out - Unlock the key.

キーボードが正しく接続されているかを確認してください。

#### ●Keyboard error or no keyboard present.

キーボードが正しく接続されているかを確認してください。

#### ●BIOS ROM checksum error - System halted.

弊社担当営業員または担当保守員に連絡してください。

#### ●Memory test fail.

メモリが正しく取り付けられているかを確認してください。正しく取り付けられている場合は、弊社担当営業員または担当保守員に連絡してください。

#### ●CPU-FAN speed is too low, Auto power off after 5 sec

CPU ファンが正しく取り付けられているか確認してください。正しく取り付けられている場合は、弊社担当営業員または担当保守員に連絡してください。なお、本メッセージが表示されると、5秒後に自動的に電源が切れます。

#### ●Rear-FAN speed is too low, Auto power off after 5 sec

筐体ファンが正しく取り付けられているか確認してください。正しく取り付けられている場合は、弊社担当営業員または担当保守員に連絡してください。なお、本メッセージが表示されると、5秒後に自動的に電源が切れます。

### POINT

- ▶ 本書に記載されていないメッセージが表示された場合は、弊社担当営業員または担当保守員にご連絡ください。

### ビープ音をともなうエラー

本ワークステーションの起動時にビープ音が鳴った場合はビープ音を確認し、処置を行ってください。

処置を行ってもまだビープ音が鳴る場合は、本ワークステーションが故障している可能性があります。弊社担当営業員または担当保守員に連絡してください。

次にビープ音を示します。

#### ●Long-Short-Short

ビデオカードの初期化（認識）に失敗しました。

ビデオカードが正しく取り付けられているか確認してください。

正しく取り付けられていても同じビープ音が鳴る場合は、弊社担当営業員または担当保守員に連絡してください。

#### ●その他

メモリにエラーが発生しました。

メモリが正しく取り付けられているか確認してください。

正しく取り付けられていても同じビープ音が鳴る場合は、弊社担当営業員または担当保守員に連絡してください。

## リカバリ概要

Windows が起動しないなどの問題が発生した場合、ハードディスクの領域を変更したい場合は、リカバリを行います。

### リカバリの概要と手順

#### ■対応 OS

- Windows XP/2000

#### ■概要

リカバリとは、「リカバリ CD-ROM」を使用して、OS、ドライバなどのプレインストールソフトウェアをご購入時の状態（→『CELSIUS マニュアル』）に戻す操作です。

リカバリは、大きく 2 種類に分かれます。

##### ●ご購入時の状態に戻す

現在のハードディスクの領域設定はそのまま、C ドライブをご購入時の状態に戻します。

##### ●領域を設定したあと、ご購入時の状態に戻す

ハードディスクの領域を設定した後、ご購入時の状態に戻します。現在のハードディスク領域を変更したいとき、またはハードディスクを増設したときには、領域設定が必要になります。

#### ■手順

リカバリは次の手順で行います。

##### □ご購入時の状態に戻す手順

ハードディスクの領域設定は現在お使いの状態のまま、C ドライブのみをリカバリします。

- 1 リカバリ前の準備（→ P.25）
- 2 リカバリ方法（ご購入時の状態に戻す）
- 3 リカバリ終了後（→ P.26）

##### □領域を設定したあと、ご購入時の状態に戻す手順

リカバリ中に画面上で確認しながら、ハードディスクの領域を再設定します。

100MB 単位で 2 区画まで設定できます。

- 1 リカバリ前の準備（→ P.25）
- 2 リカバリ方法（領域を設定したあと、ご購入時の状態に戻す）
- 3 リカバリ終了後（→ P.26）

## 留意事項

### ■全 OS 共通の留意事項

- リカバリや再インストール、ハードディスクの領域の変更を行うと、C ドライブのファイルはすべて削除されます。また、「領域を設定したあと、ご購入時の状態に戻す」を選択してリカバリを行うと、D ドライブのファイルはすべて削除されます。必要に応じて事前にバックアップを行ってください。
- 周辺機器を取り付けている場合は、それらを一度取り外し、ご購入時の状態に戻してください。
- リカバリを終えてセットアップが終了するまで、LAN ケーブルを接続しないでください。LAN ケーブルを接続してセットアップを行うと、エラーメッセージが表示されることがあります。
- カスタムメイドオプションのアプリケーションはリカバリされません。
- 「ご購入時の状態に戻す（推奨）」を選択した場合は、リカバリを行っても、C ドライブ以外のドライブはフォーマットされません。
- 領域設定できる最大容量はお使いになるハードディスクにより若干異なります。

### □Windows XP の留意事項

- Windows 起動中に「リカバリ CD-ROM」をセットすると、「Windows が実行する動作を選んでください」と表示されます。「キャンセル」をクリックしてください。

### □Windows 2000 の留意事項

- Windows 2000 では、リカバリを行うと、C ドライブは FAT に設定されます。C ドライブを NTFS に変換していた場合は、リカバリ後再度 NTFS に変換してください（→『CELSIUS マニュアル』）。

## リカバリ操作 (Windows XP/2000)

本ワークステーションをご購入時の状態に戻す「リカバリ」の方法を説明します。

### POINT

- ▶ リカバリに関する留意事項 (→ P.24) をよくお読みのうえ、リカバリを行ってください。

## リカバリ前の準備

リカバリを実行する前に、次の操作を行ってください。

### ■BIOS 設定について

BIOS の設定をご購入時の設定に戻します (→ P.22)。

### POINT

- ▶ BIOS セットアップの設定をご購入時と異なる設定にしていると、インストール時にエラーメッセージが表示されることがあります。

## リカバリ方法 (ご購入時の状態に戻す)

本ワークステーションをご購入時の状態に戻します。ハードディスクの領域は変更されません。

### POINT

- ▶ リカバリを行うと、C ドライブのファイルはすべて削除されます。必要に応じて事前にバックアップを行ってください。

次のものを用意してください。

- 「リカバリ CD-ROM 1、2」
  - 1 「リカバリ CD-ROM 1」をセットします。
  - 2 本ワークステーションを再起動します。
  - 3 「CELSIUS」ロゴの下に文字が表示されている間に、【F12】キーを押します。

【F12】キーは軽く押しただけでは認識されない場合があります。しばらくの間押ししてください。  
メニューが表示されます。
  - 4 CD-ROM ドライブを選択し、【Enter】キーを押します。

「リカバリ CD-ROM」画面が表示されます。
  - 5 【Page Up】【Page Down】キーで説明をスクロールして内容を確認し、【Y】キーを押します。
  - 6 「ご購入時の状態に戻す (推奨)」が反転表示されていることを確認して【Enter】キーを押します。

確認の画面が表示されます。

- 7 【Y】キーを押します。

しばらくするとリカバリの画面が表示され、ファイルのコピーが始まります。

「No.2 のメディアをドライブ Z: に入れてください。」と表示されたら、「リカバリ CD-ROM 2」をセットし、しばらくしてから【Y】キーを押し、【Enter】キーを押します。

リカバリが終了すると「正常にソフトウェアの復元作業が行われました。」と表示されます。

- 8 CD-ROM を取り出してから、本ワークステーションの電源を切ります。
- 9 以降、「リカバリ終了後」を参照して操作を行ってください (→ P.26)。

## リカバリ方法

### (領域を設定したあと、ご購入時の状態に戻す)

ハードディスクの領域を設定した後、ご購入時の状態に戻します。

リカバリ中に画面で確認しながら、100MB 単位で 2 区画までの領域を設定できます。

### 重要

- ▶ 区画の設定を行うことにより、ハードディスクの内容が消えてしまうことがあります。あらかじめ必要なデータはバックアップしておいてください。

次のものを用意してください。

- 「リカバリ CD-ROM 1、2」
  - 1 「リカバリ CD-ROM 1」をセットします。
  - 2 本ワークステーションを再起動します。
  - 3 「CELSIUS」ロゴの下に文字が表示されている間に、【F12】キーを押します。

【F12】キーは軽く押しただけでは認識されない場合があります。しばらくの間押ししてください。  
メニューが表示されます。
  - 4 CD-ROM ドライブを選択し、【Enter】キーを押します。

「リカバリ CD-ROM」画面が表示されます。
  - 5 【Page Up】【Page Down】キーで説明をスクロールして内容を確認し、【Y】キーを押します。
  - 6 「領域を設定したあと、ご購入時の状態に戻す」を選択し、【Enter】キーを押します。
  - 7 領域の設定方法により、次の操作のどちらかを行います。

### POINT

- ▶ 領域を変更すると、ハードディスク内のすべてのデータが失われます。

- ・「領域を任意に設定して戻す」を選択し、【Enter】キーを押します。

Cドライブの容量を任意に設定してください。【←】【→】キーを押すと、100MB単位で、領域を設定できます。その他の設定については、次を参考にしてください。

- ・1つの区画として設定する

ハードディスク全体をCドライブとして設定することができます。

【P】キーを押し、項目にチェックマークを付けます。

領域を設定したら、【Enter】キーを押します。

- ・「領域をご購入時の状態にして戻す」を選択し、【Enter】キーを押します。

ハードディスク内の領域が、ご購入時の設定となります。

#### 8 【Y】キーを押します。

領域の設定が行われた後、リカバリの画面が表示され、ファイルのコピーが始まります。

「No.2のメディアをドライブZ:に入れてください。」

と表示されたら、「リカバリ CD-ROM 2」をセットし、しばらくしてから【Y】キーを押し、【Enter】キーを押します。

リカバリが終了すると「正常にソフトウェアの復元作業が行われました。」と表示されます。

#### 9 CD-ROMを取り出してから、本ワークステーションの電源を切ります。

#### 10 以降、「リカバリ終了後」を参照して操作を行ってください（→P.26）。

## リカバリ終了後

本ワークステーションの電源を切った後、次の操作を行ってください。

- 1 周辺機器が取り付けられている場合は、すべて取り外します（カスタムメイドオプションを除く）。
- 2 本ワークステーションの電源を入れます。
- 3 以降、「セットアップ」を参照してWindowsのセットアップを行ってください（→P.15）。

以上でリカバリは終了です。

セットアップ後、必要に応じてソフトウェアをアンインストールしてください（→『CELSIUS マニュアル』）。

また、必要に応じてドライバ、添付アプリケーションまたはカスタムメイドオプションのアプリケーションをインストールします。

## お問い合わせ先

下記の連絡先へお問い合わせください。なお、お問い合わせの際は、あらかじめ機種名、MODEL、カスタムメイド型番、ご利用環境について確認してください。

■機種名／MODEL／カスタムメイド型番の表記場所  
ワークステーション本体のラベルに記載されています。

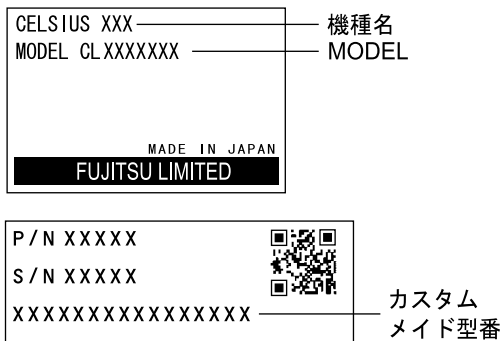

## ■連絡先

こんなときには	こちらへ
<ul style="list-style-type: none"> <li>添付品の不備</li> </ul>	<p>弊社担当営業員または担当保守員にご相談ください。</p>
<ul style="list-style-type: none"> <li>故障かなと思われたとき</li> </ul>	<p>富士通パソコン情報サイト FMWORLD.NET (<a href="http://www.fmworld.net/">http://www.fmworld.net/</a>) 内の『CELSIUS マニュアル』に記載されている「トラブルシューティング」をご覧ください。</p> <p>※『CELSIUS マニュアル』は、「スタート」ボタン→「(すべての) プログラム」→「CELSIUS マニュアル」からご覧いただけます。</p> <p>それでも解決できない場合は、弊社担当営業員または担当保守員にご相談ください。</p>
<ul style="list-style-type: none"> <li>CELSIUSシリーズの技術的なご質問・ご相談</li> <li>本ワークステーションにインストールされているソフトウェアのお問い合わせ</li> </ul>	<ul style="list-style-type: none"> <li>富士通パソコン情報サイト FMWORLD.NET (<a href="http://www.fmworld.net/">http://www.fmworld.net/</a>) 内の『CELSIUS マニュアル』をご覧ください。</li> <li>ソフトウェアのお問い合わせにつきましては、『CELSIUS マニュアル』の「トラブルシューティング」に記載されている「ソフトウェアのお問い合わせ一覧」をご覧ください。それでも解決できない場合は、弊社担当営業員または担当保守員にご相談ください。</li> </ul>

## ■情報サービス

また、次の方法で情報サービスを行っております。

インターネット (製品の技術情報、 Q&A 情報)	富士通パソコン情報サイト FMWORLD.NET <a href="http://www.fmworld.net/">http://www.fmworld.net/</a>
---------------------------------	--

このマニュアルは再生紙を使用しています。

© 0206-1

