

FMV

B5FY-6921-03 Z0



FMV シリーズ

オンラインマニュアル

カラー液晶ディスプレイ -19
(VL-191SE/VL-191VS)

はじめに

このたびは、弊社のカラー液晶ディスプレイ -19 (VL-191SE/VS) をお買い上げいただき、まことにありがとうございます。

このマニュアルをよくお読みになり、正しくお使いいただきますようお願いいたします。

2007年1月

安全にお使いいただくために

このマニュアルには、本製品を安全に正しくお使いいただくための重要な情報が記載されています。本製品をお使いになる前に、このマニュアルを熟読してください。特に、「安全上のご注意」をよくお読みになり、理解されたうえで本製品をお使いください。また、このマニュアルは、本製品の使用中にいつでもご覧になれるよう大切に保管してください。

保証書について

- ・保証書は、必ず必要事項を記入し、内容をよくお読みください。その後、大切に保管してください。
- ・修理を依頼するときには、必ず保証書をご用意ください。
- ・保証期間内に、正常な使用状態で故障した場合は、無料で修理いたします。
- ・保証期間内でも、保証書の提示がない場合や、天災あるいは無理な使用による故障の場合などには、有料での修理となります。ご注意ください。(詳しくは、保証書をご覧ください。)
- ・本製品の補修用性能部品(製品の機能を維持するために必要な部品)の保有期間は、製造終了後5年です。
- ・保証期間後に修理で機能が維持できる場合は、お客様のご要望により有料にて修理いたします。

本製品のハイセイフティ用途での使用について

本製品は、一般事務用、パーソナル用、家庭用、通常の産業用などの一般的用途を想定したものであり、ハイセイフティ用途での使用を想定して設計・製造されたものではありません。

お客様は、当該ハイセイフティ用途に要する安全性を確保する措置を施すことなく、本製品を使用しないでください。

ハイセイフティ用途とは、以下の例のような、極めて高度な安全性が要求され、仮に当該安全性が確保されない場合、直接生命・身体に対する重大な危険性を伴う用途をいいます。

- ・原子力施設における核反応制御、航空機自動飛行制御、航空交通管制、大量輸送システムにおける運行制御、生命維持のための医療用機器、兵器システムにおけるミサイル発射制御など

VCCI 適合基準について

本製品は、情報処理装置等電波障害自主規制協議会 (VCCI) 基準に基づくクラス B 情報技術装置です。本製品は家庭環境で使用することを目的としていますが、本製品がラジオやテレビジョン受信機に近接して使用されると、受信障害を引き起こすことがあります。

本製品は、マニュアルに従って正しい取り扱いをしてください。

本製品は国内での使用を前提に作られています。海外での使用につきましては、お客様の責任で行っていただくようお願いいたします。

電源の瞬時低下について

本製品は、落雷などによる電源の瞬時電圧低下に対し不都合が生じることがあります。

電源の瞬時電圧低下対策としては、交流無停電電源装置などを使用されることをお勧めします。

(社団法人電子情報技術産業協会のパーソナルコンピュータの瞬時電圧低下対策ガイドラインに基づく表示)

静電気および低周波電磁界に関するガイドラインについて

本製品は、社団法人電子情報技術産業協会が定めた『表示装置の静電気および低周波電磁界に関するガイドライン』に適合しています。

PC グリーンラベルについて



本製品は PC3R 『PC グリーンラベル制度』の審査基準 (2005 年度版) を満たしています。詳細は、WEB サイト <http://www.pc3r.jp> をご覧ください。

当社は、国際エネルギースタープログラムの参加事業者として本製品が国際エネルギースタープログラムの対象製品に関する基準を満たしていると判断します。





本製品は電気・電子機器の特定の化学物質<鉛、六価クロム、水銀、カドミウム、ポリブロモビフェニル、ポリブロモジフェニルエーテル)の6物質>の含有表示を規定する JIS 規格「J-Moss」において、化学物質の含有率が基準値以下であることを示す「グリーンマーク (非含有マーク)」に対応しています。本製品における特定の化学物質 (6 物質) の詳細含有情報は、下記 URL をご覧ください。
<http://www.fmworld.net/biz/fmv/jmoss/>

■ 警告表示について

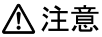
本マニュアルでは、いろいろな絵表示を使っています。これは本製品を安全に正しくお使いいただき、あなたや他の人々に加えられるおそれのある危害や損害を、未然に防止するための目印となるものです。その表示と意味は次のようになっています。内容をよくご理解のうえ、お読みください。

 警告	この表示を無視して、誤った取り扱いをすると、人が死亡する可能性または重傷を負う可能性があることを示しています。
 注意	この表示を無視して、誤った取り扱いをすると、人が傷害を負う可能性があること、および物的損害のみの発生する可能性があることを示しています。

また、危害や損害の内容がどのようなものかを示すために、上記の絵表示と同時に次の記号を使っています。

	△で示した記号は、警告・注意を促す内容であることを告げるものです。記号の中やその脇には、具体的な警告内容が示されています。
	⊘で示した記号は、してはいけない行為 (禁止行為) であることを告げるものです。記号の中やその脇には、具体的な禁止内容が示されています。
	●で示した記号は、必ず従っていただく内容であることを告げるものです。記号の中やその脇には、具体的な指示内容が示されています。

■ 電源プラグとコンセント形状の表記について

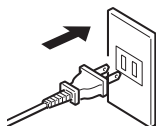

本製品に添付されている電源ケーブルの電源プラグは「平行2極プラグ」です。このマニュアルでは「電源プラグ」と表記しています。

接続先のコンセントには「平行2極プラグ（125V15A）用コンセント」をご利用ください。このマニュアルでは「コンセント」と表記しています。

■ 本文中の記号

本文中に記載されている記号には、次のような意味があります。

記号	意味
重要	お使いになる際の注意点や、してはいけないことを記述しています。必ずお読みください。
POINT	操作に関連することを記述しています。必要に応じてお読みください。
→	参照ページや参照マニュアルを示しています。

■ 製品の呼び方

本文中の製品名称を、次のように略して表記します。

製品名称	本文中の表記	
VL-191SE	本製品	
VL-191VS		
Windows Vista™ Ultimate	Windows Vista	Windows
Windows Vista™ Home Premium		
Windows Vista™ Home Basic		
Windows Vista™ Business		
Windows Vista™ Enterprise		
Microsoft® Windows® XP Professional	Windows XP	
Microsoft® Windows® XP Home Edition		

■ 警告ラベル／注意ラベル

本製品には警告ラベルおよび注意ラベルが貼ってあります。

警告ラベルや注意ラベルは、絶対にはがしたり、汚したりしないでください。

■ 商標および著作権について

Microsoft、Windows および Windows Vista は、米国 Microsoft Corporation の米国およびその他の国における登録商標または商標です。

VESA、DDC は Video Electronics Standards Association の登録商標です。

その他の各製品名は、各社の商標または登録商標です。

All Rights Reserved, Copyright© FUJITSU LIMITED 2007

安全上のご注意

本製品を安全に正しくお使いいただくための重要な情報が記載されています。本製品をお使いになる前に、必ずお読みになり、正しく安全に、大切に取り扱ってください。また、本製品をお使いになるときは、マニュアルをよくお読みになり、正しくお使いください。

■ 異常や故障のとき

⚠ 警告



- ・本製品の内部に水などの液体や金属片などの異物が入った場合は、すぐに電源を切り、電源プラグをコンセントから抜いてください。その後、故障・修理に関するお問い合わせ先（「お問い合わせ先」→ P.44）、またはご購入元にご連絡ください。そのまま使用すると、感電・火災の原因となります。特にお子様のいるご家庭ではご注意ください。



- ・本製品を落したり、カバーなどを破損したときは、本製品の電源を切り、電源プラグをコンセントから抜いてください。その後、故障・修理に関するお問い合わせ先（「お問い合わせ先」→ P.44）、またはご購入元にご連絡ください。そのまま使用すると、感電・火災の原因となります。



- ・本製品をお客様ご自身で改造しないでください。また、マニュアル等で指示がある場合を除いて分解しないでください。感電・火災の原因となります。修理や点検などが必要な場合は、故障・修理に関するお問い合わせ先（「お問い合わせ先」→ P.44）、またはご購入元にご連絡ください。

⚠ 注意









- ・液晶ディスプレイが破損し、液状の内容物が流出して皮膚に付着した場合は、流水で15分以上洗浄してください。また、目に入った場合は、流水で15分以上洗浄したあと、医師に相談してください。中毒を起こすおそれがあります。液晶ディスプレイの内部には、刺激性物質が含まれています。

■ 設置されるとき





⚠ 警告



- ・本製品はコンセントの近くに設置し、電源プラグへ容易に手が届くようにしてください。万一、機器から発熱や煙、異臭や異音がするなどの異常が発生したときは、ただちに電源プラグをコンセントから抜いてください。その後、異常な現象がなくなるのを確認して、故障・修理に関するお問い合わせ先（「お問い合わせ先」→ P.44）、またはご購入元にご連絡ください。お客様自身による修理は危険ですから絶対におやめください。異常状態のまま使用すると、感電・火災の原因となります。











-  ・電源プラグは、壁のコンセント（AC100V）またはパソコン本体のアウトレットに直接かつ確実に接続してください。
また、タコ足配線をしないでください。
感電・火災の原因となります。
-  ・添付もしくは指定された以外の電源コードを本製品に使ったり、本製品に添付の電源コードを他の製品に使ったりしないでください。
感電・火災の原因となります。
-  ・取り外したカバー、キャップ、ネジなどの部品は、小さなお子様の手の届かないところに置いてください。
誤って飲み込むと窒息の原因となります。万一、飲み込んだ場合は、すぐに医師に相談してください。
-  ・梱包に使用している袋類は、お子様の手の届くところに置かないでください。
口に入れたり、頭にかぶったりすると、窒息の原因となります。
-  ・本製品を風呂場やシャワー室など、水のかかるおそれのある場所で使用したり、置いたりしないでください。
感電・火災の原因となります。
-  ・本製品を風通しの悪い場所、火気のある場所、引火性ガスの発生する場所で使用したり、置いたりしないでください。
火災の原因となります。
-  ・振動している場所や傾いたところなどの不安定な場所に置かないでください。
本製品が倒れたり、落下して、けがの原因となります。

注意

-  ・本製品を調理台や加湿器のそば、ほこりの多い場所などで使用したり、置いたりしないでください。
感電・火災の原因となることがあります。
-  ・本製品を直射日光があたる場所、閉めきった自動車内、ストーブのような暖房器具のそばで使用したり、置いたりしないでください。
感電・火災の原因となることがあります。また、破損や故障の原因となることがあります。
-  ・本製品を移動する場合は、電源プラグをコンセントから抜いてください。また、接続ケーブルなども外してください。作業は足元に十分注意して行ってください。
電源コードが傷つき、感電・火災の原因となったり、本製品が落下したり倒れたりして、けがの原因となることがあります。
-  ・本製品を腐食性ガス（温泉から出る硫黄ガスなど）が出る場所で使用しないでください。
本製品が腐食する可能性があります。

■ご使用になるとき

⚠ 警告

-  ・電源コードの電源プラグに、ドライバーなどの金属を近づけないでください。
火災・感電の原因となります。
-  ・電源コードを傷つけたり、加工したりしないでください。
重いものを載せたり、引っ張ったり、無理に曲げたり、ねじったり、加熱したりすると電源コードを傷め、感電・火災の原因となります。
修理は、故障・修理に関するお問い合わせ先（「お問い合わせ先」→ P.44）、またはご購入元にご連絡ください。
-  ・近くで落雷のおそれがある場合は、本製品の電源を切り、電源コードをコンセントから抜き、雷がやむまで取り付けしないでください。
そのまま使用すると、落雷による感電・火災の原因となります。
-  ・電源プラグを抜くときは電源コードを引っ張らず、必ず電源プラグを持って抜いてください。
電源コードを引っ張ると、電源コードの芯線が露出したり断線したりして、感電・火災の原因となることがあります。
-  ・濡れた手で電源プラグを抜き差ししないでください。
感電の原因となります。
-  ・電源コード、電源プラグが傷ついている場合は使用しないでください。
感電・火災の原因となります。
-  ・電源プラグは、コンセントの奥まで確実に差し込み、不完全な接続状態で使用しないでください。
火災・故障の原因となることがあります。
-  ・開口部（通風孔など）から内部に金属類や燃えやすいものなどの異物を差し込んだり、落とし込んだりしないでください。
感電・火災の原因となります。
-  ・本製品の上や周りに、花びん・コップなど液体の入ったものを置かないでください。
水などの液体が本製品の内部に入って、感電・火災の原因となります。
-  ・また、本製品の上に重いものを置かないでください。
故障・けがの原因となります。
-  ・本製品をご使用になる場合には、部屋を明るくして、画面からできるだけ離れてください。
お使いになる方の体質や体調によっては、強い光の刺激を受けたり、点滅の繰り返しによって一時的な筋肉のけいれんや意識の喪失などの症状を起こす場合がありますので、ご注意ください。
過去にこのような症状を起こしたことがある場合は、事前に医師に相談してください。
また、本製品をご使用中にこのような症状を発症した場合には、すぐに本製品の使用を中止し、医師の診断を受けてください。

⚠ 注意



- ・電源コードを束ねた状態で使用しないでください。
発熱して、火災の原因となることがあります。



- ・本製品を布などでおおったり、包んだりしないでください。設置の際は本製品と壁の間に10cm以上のすき間をあげ、通気孔などの開口部をふさがないようにください。また、通気孔が目詰まりしないように、掃除機などで定期的にほこりを取ってください。
内部に熱がこもり、火災の原因となることがあります。



- ・ヘッドホンやイヤホンをご使用になるときは、音量を上げすぎないでください。
耳を刺激するような大きな音量で聞くと、聴力に悪い影響を与える原因となることがあります。



- ・電源を入れたり切ったりする前には音量を最小にしておいてください。また、ヘッドホンやイヤホンをしたまま、電源を入れたり切ったりしないでください。
突然大きな音や刺激音が出て、聴力に悪い影響を与える原因となることがあります。



- ・本製品をお使いになるときは次のことに注意し、長時間使い続けるときは1時間に10～15分の休憩時間や作業時間中に小休止を取るようになってください。
本製品を長時間使い続けると、目の疲れや首・肩・腰の痛みなどを感じる原因となることがあります。また、画面を長時間見続けると、「近視」「ドライアイ」等の目の傷害の原因となることがあります。
 - ・画面の位置や角度、明るさなどを見やすいように調節する。
 - ・なるべく画面を下向きに見るように調整し、意識的にまばたきをする。場合によっては目薬をさす。
 - ・背もたれのあるいすに深く腰かけ、背筋を伸ばす。
 - ・いすの高さを、足の裏全体がつく高さに調節する。
 - ・手首や腕、ひじは机やいすのひじかけなどで支えるようにする。



- ・本製品を長期間使用しないときは、安全のため電源プラグをコンセントから抜いてください。
火災の原因となることがあります。

■ お手入れについて

⚠ 警告



- ・電源プラグはコンセントから定期的に抜いて、コンセントとの接続部分のほこりやゴミを乾いた布でよくふき取ってください。
ほこりがたまったままの状態で使用すると感電・火災の原因となります。

使用上のご注意

- ・液晶ディスプレイは次の特性を持っていますが、故障ではありません。
 - 長時間同じ表示を続けると残像となることがあります。この現象を防ぐためには、省電力機能を使用して画面の表示を中断するか、スクリーンセーバーの使用をおすすめします。省電力機能などを利用して、自動的にディスプレイの電源を切る設定は、「電源プランの選択」ウィンドウ (Windows Vista)、または「電源オプションのプロパティ」ウィンドウ (Windows XP) で行います。詳しくは、パソコン本体のマニュアルをご覧ください。また、スクリーンセーバーの設定については、Windows のヘルプをご覧ください。
 - 表示する条件によっては、むらおよび微少な斑点が目立つことがあります。
 - 周囲環境 (温度) によって、表示状態が影響を受けることがあります。
 - 液晶パネルは非常に精度の高い技術で作られておりますが、画面の一部に点灯しないドットや、常時点灯するドットが存在する場合があります (有効ドット数の割合は 99.99% 以上です。有効ドット数の割合とは「対応するディスプレイの表示しうる全ドット数のうち、表示可能なドット数の割合」を示しています)。
 これらは故障ではありません。交換・返品はお受けいたしかねますのであらかじめご了承ください。
- ・液晶ディスプレイの取り扱いについて
 - 衝撃を与えたり、強い力で押ししたりしないでください。故障の原因となることがあります。
 - ひっかいたり、先のとがったもので押ししたりしないでください。画面に傷がつく原因になります。
- ・画面やカバーにゴムやビニール製品を長時間接触させないでください。表面がはげたり、変質したりすることがあります。
- ・持ち運びの際は画面やスタンド部を持たないで、下の図のように画面下部を両手で持ってください。背面のカバーを持つと、カバーが外れて本製品を落とす危険があります。

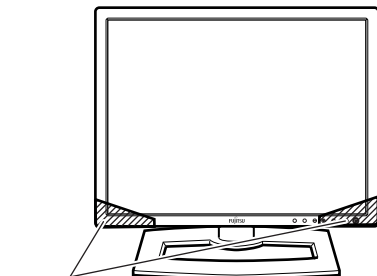
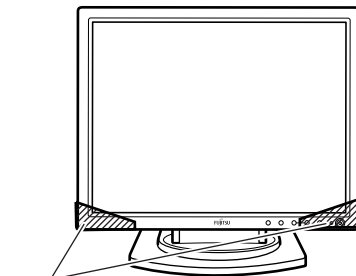

- ・本製品を窓際へ設置する場合は、液晶パネルに直接太陽光が当たらないようにしてください。液晶パネルを傷める場合があります。
- ・テレビやラジオ、衛星放送チューナーなどのそばに設置しますと、受信の障害となる場合がありますので、遠ざけてご使用ください。
- ・画面をアルコールの成分を含んだ市販のクリーナーなどで絶対に拭かないでください。「9 日常のお手入れ」(→ P.45)

カラー液晶ディスプレイ -19 (VL-191SE/VL-191VS) オンラインマニュアル

- ・ 本製品の近くで、携帯電話やPHSを使用すると、本製品の画面が乱れたり、異音が発生したりする場合がありますので、遠ざけてご使用ください。
- ・ 本製品は電源を切っても待機電流が流れます。長時間使用しないときは、電源プラグをコンセントから抜いてください。
- ・ ディスプレイケーブル、電源ケーブルなどの接続されている各種ケーブルを引っ張った状態で使用しないでください。故障や誤動作の原因となることがあります。

目次

はじめに	1
安全上のご注意	4
使用上のご注意	8
1 製品を確認してください	12
2 本製品の特長	14
3 各部の名称と機能	16
VL-191SE	16
VL-191VS	17
画面の角度調節について	18
4 液晶ディスプレイの接続	19
接続の前に	19
本製品を設置する	19
パソコン本体と接続する	20
USB ハブの接続について (VL-191VS の場合)	23
盗難防止について	25
アーム、壁掛けキットの取り付け方法	25
スタンドの取り付け方法	28
5 ディスプレイドライバ (INF ファイル) のインストールについて	29
はじめて電源を入れるとき	29
最新の INF ファイルをダウンロードしてインストールする	29
6 液晶ディスプレイのセットアップ	30
AUTO セットアップアクション機能について	30
細かい設定を行う	31
入力切り替えについて (VL-191VS の場合)	34
7 省電力機能について	35
8 こんなときには	36
画面が表示されない	36
画面がおかしい	37
画面調整ができない	39
音が聞こえない／変な音が聞こえる (VL-191VS の場合)	40
キーボードが認識されない (VL-191VS の場合)	41
USB 機器が動かない (VL-191VS の場合)	42
お問い合わせ先	44
9 日常のお手入れ	45
清掃する	45
10 リサイクルについて	46

11 有寿命部品について	47
12 仕様	48
本体仕様	48
標準表示仕様	50
コネクタ仕様	51
外形図	52

1 製品を確認してください

梱包箱から製品を取り出し、製品が揃っていることを確認してください。万一足りないものがあった場合は、おそれいりますが、ご購入元にご連絡ください。

□ 全製品共通

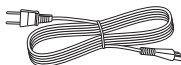

電源ケーブル

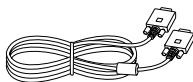

ディスプレイケーブル
(アナログ)

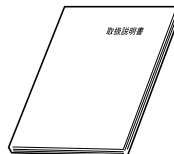

取扱説明書

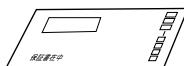

保証書

□ VL-191SE のみ

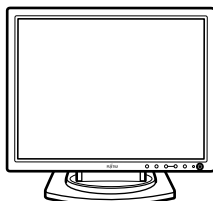

カラー液晶ディスプレイ本体

□ VL-191VS のみ

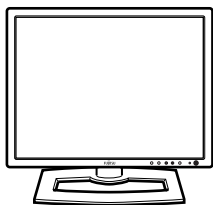

カラー液晶ディスプレイ本体

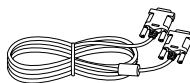

ディスプレイケーブル
(デジタル)

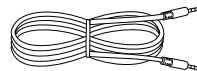

オーディオケーブル

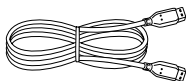

USB ケーブル
(PC 接続用)

2 本製品の特長

1 大画面・高解像度・省スペース

21 型 CRT に相当する大画面です。

1280 × 1024 ドットの解像度で最適に表示されます。

また、スタイリッシュな狭額縁デザインを採用し、ワークスペースを広く使えます。

2 sRGB 対応

ディスプレイとプリンタ/スキャナ/デジタルカメラなどの機器との色再現性を合わせる国際規格である sRGB での表示が可能です。

さらに VL-191VS では工場出荷時に 1 台ずつ階調特性（ガンマ）を調整することにより、写真画などで有効な中間調での忠実な色表現を実現すると同時に、ディスプレイ間のばらつきを抑え、複数台を並べて使用するマルチディスプレイ環境でも快適にご使用いただけます。

POINT

- ▶ sRGB とはディスプレイ/スキャナ/デジタルカメラなど周辺機器同士の色再現性とプリンタで出力するときの色を合わせることを目的にした、色の表現範囲を規定するための国際規格です。

sRGB の設定については「細かい設定を行う」(→ P.31) をご覧ください。

3 アナログ/デジタル 2 入力対応 (VL-191VS のみ)

アナログ入力端子ミニ D-sub15 ピンと、デジタル入力端子 DVI-D の 2 系統入力に対応。

4 親切的自動調整機能

初めて入力された解像度（モード）でも、本製品が検知して自動的に調整しますので、解像度（モード）を変更しても、すぐに最適な画面でご使用になれます。もし、自動調整をやり直したいときでも、ボタン 1 つで行うことができます。

自動調整については「細かい設定を行う」(→ P.31) をご覧ください。

5 グリーン製品

省エネルギー、リサイクルしやすい材料の採用など、環境にやさしい設計です。

このマークは富士通株式会社のグリーン製品の評価基準に適合した製品に表示しています。



いつも地球を見守っている

6 多彩な設置方法

本製品は VESA の FDMI (Flat Display Mounting Interface) 規格に対応しています。FDMI 規格に準拠したアームや壁掛けキットに取り付けることができます。

POINT

- ▶ 「VESA FDMI」とは「VESA Flat Display Mounting Interface」の略で、液晶ディスプレイとアーム、壁掛けキットを取り付けるインターフェースの略語です。

インターフェースとしては 75mm × 75mm と 100mm × 100mm の 2 種類あります。

7 スピーカー内蔵 (VL-191VS のみ)

ステレオスピーカーを内蔵し、立体感のあるサウンドでマルチメディア環境を実現します。

8 USB ハブ内蔵 (VL-191VS のみ)

アップストリームポートを1ポート、ダウンストリームポートを2ポート内蔵していますので、USBに対応したパソコン周辺機器を簡単に接続できます。

POINT

- ▶「USB」とは「Universal Serial Bus」の略で、パソコンと周辺機器を接続するためのインターフェース規格です。
パソコンの電源を入れたまま接続できる、多数の周辺機器を同時に接続できるなどの利点があります。
- ▶「ハブ」とは1つのポートを複数のポートに振り分ける分配器です。

3 各部の名称と機能

VL-191SE

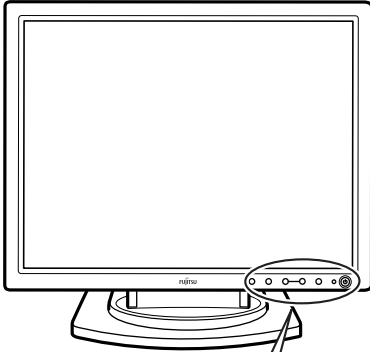

ディスプレイコネクタ(□)

パソコン本体とディスプレイケーブルで接続します。
コアのついているケーブル端を本製品側に接続します。

電源コネクタ(AC-IN)

電源ケーブルを接続します。

電源ボタン(⏻)

電源を投入、切断します。

電源ランプ

電源が入ると緑色に点灯、省電力時はオレンジ色に点灯します。

MENU/ENTERボタン

メニュー画面を表示、調整項目を決定、設定値を保存するときに押します。

+、-ボタン (ブライトネスボタン: ☀)

メニュー画面上で各項目の選択や設定値を調整するときに押します。
メニュー表示されていないときは画面の明るさを調整できます。

AUTOボタン

画面を自動調整するときに押します。

EXITボタン

メニュー画面を取り消すときや、調整項目、設定値を取り消すときに押します。

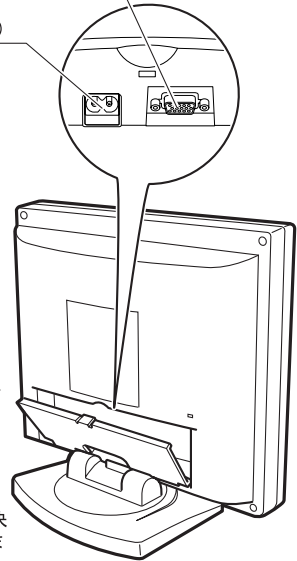

VL-191VS

ディスプレイ コネクタ(デジタル) (D)

パソコン側のディスプレイ端子と接続します。
コアのついている方のケーブル端を本製品側に接続
します。

ディスプレイ コネクタ(アナログ) (□)

パソコン側のディスプレイ端
子と接続します。
コアのついていない方のケー
ブル端を本製品側に接続し
ます。

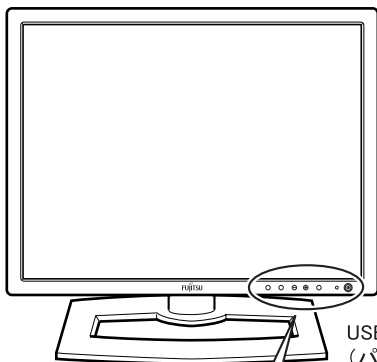

AUDIO IN入力端子

パソコン本体とオー
ディオケーブルで接続
します。

電源コネクタ(AC-IN)

電源ケーブルを
接続します。

USBコネクタ (USB) (パソコン接続用)

パソコン本体とUSBケーブルで
接続します。

電源ボタン (P)

電源を投入、切
断します。

電源ランプ

電源が入ると緑色に点灯、
省電力時はオレンジ色に点
灯します。

INPUTボタン

パソコンからの入力
信号をアナログ/
デジタルに切り替え
るときに押します。

AUTO/EXITボタン

画面を自動調整するとき
に押します。また、メニュー
画面を消すとき、調整項目、
設定値を取り消すときに
押します。

MENU/ENTERボタン

メニュー画面を表示、調整
項目を決定、設定値を保存
するときを押します。

+、-ボタン(音量調整ボタン (V))

メニュー画面上で各項目の
選択や設定値を調整する
ときに押します。メニュー
表示されていないときは
スピーカの音量を調整
できます。

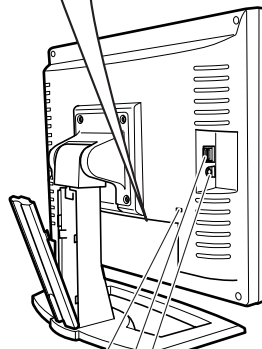
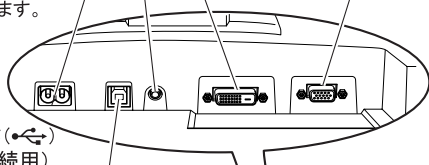

ヘッドホン 端子 (H)

ヘッドホンを接続
します。

USBコネクタ (USB) (USB機器接続用)

USB機器を接続します。

盗難防止用ロック取り付け穴
「盗難防止について」(→ P.25)

画面の角度調節について

ディスプレイの上下・左右の角度を調節するときは、ディスプレイの両端をつかみ、お好みの角度に調節してください。

■ VL-191SE の場合

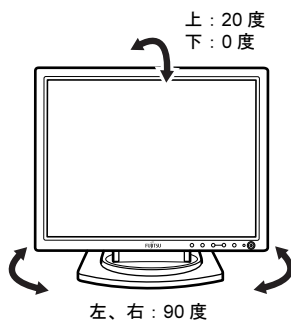

■ VL-191VS の場合

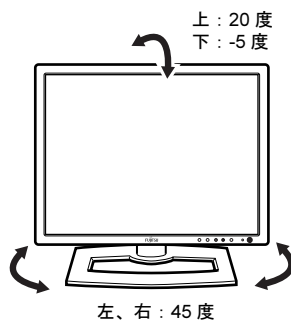

⚠ 注意

- ・ディスプレイの上下の角度を調節するときに、ディスプレイ下部とスタンドの間に指をはさむおそれがありますので、ご注意ください。けがの原因となることがあります。
- ・上図に示す角度を超えて無理な力を加えると、故障の原因となりますのでご注意ください。

4 液晶ディスプレイの接続

接続の前に

- すべての接続が終了するまで、本製品とパソコン本体の電源は入れないでください。

POINT

- ▶パソコン本体のマニュアルの記述もご覧ください。
- ・本製品の電源ケーブルをコンセントに接続する場合、本製品の電源を入れた後、パソコン本体の電源を入れてください。
- ・本製品の仕様と、パソコン本体の仕様を確認してから、接続してください。
「標準表示仕様」(→ P.50)

本製品を設置する

- ・本製品を設置する際は、安定した場所に設置してください。

 **注意** ぐらついた台の上や傾いた所などに置くと、本製品が落ちて破損やけがのおそれがあります。

POINT

- ▶VESA FDMI 規格対応のアームや壁掛けキットを使用して設置する場合は、「アーム、壁掛けキットの取り付け方法」(→ P.25) をご覧ください。

パソコン本体と接続する

1 背面のカバーを取り外します。

■ VL-191SE の場合

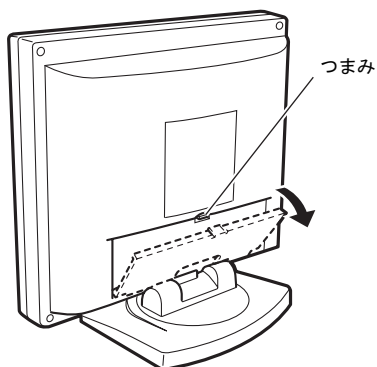

■ VL-191VS の場合

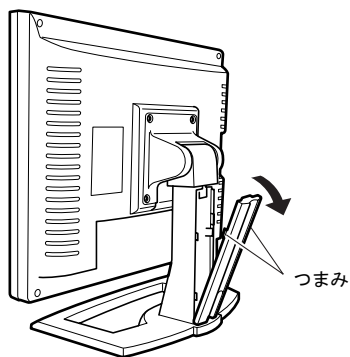

2 ケーブルを接続します。

電源ケーブルの接続は、パソコン本体にアウトレットがある場合は、パソコン本体に添付のコンセント変換コネクタを使って、パソコン本体へ接続してください。

この場合、本製品の電源はパソコン本体の電源と連動して入ります。そのため、接続後に一度電源を入れると、以後はパソコンの起動に合わせて自動的に電源が入ります。パソコンを起動するたびに電源を入れる必要はありません。

初めて電源を入れるときは、パソコン本体の電源を入れてから、本製品の電源を入れてください。

■ VL-191SE の場合

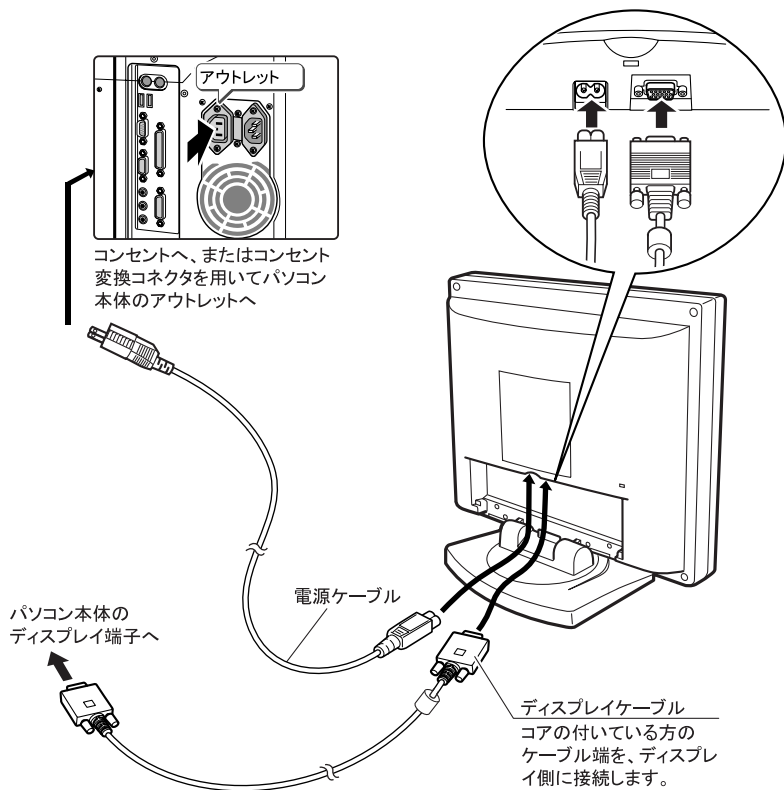

■ VL-191VS の場合

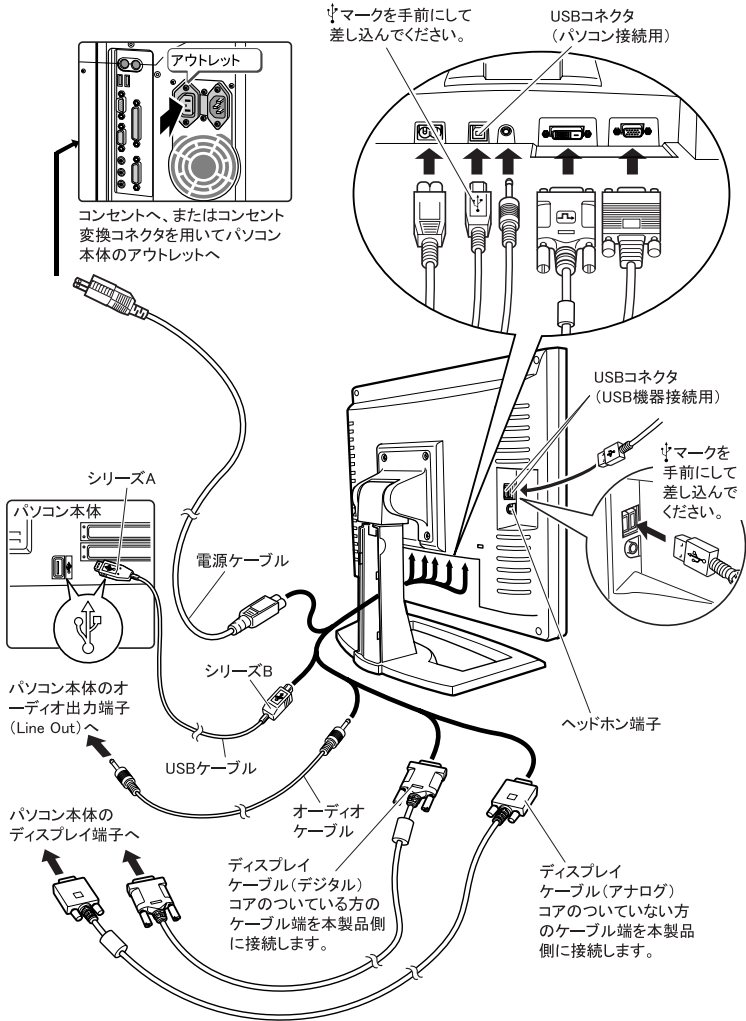

※スタンドの開口部にケーブルを通した後、ケーブルに余裕を持たせて接続してください。

POINT

- ▶ VL-191VS のディスプレイケーブルは、アナログとデジタルの両方が添付されています。お使いのパソコン本体に合わせて選択してください。

⚠ 注意

- ・本製品は、コンセントまたはパソコン本体のアウトレットの近くに設置し、異常が発生したときに、すぐに対応できるようにしてください。
- ・万一、異常が発生した場合は、本製品の電源を切り、その後電源ケーブルをコンセントまたはパソコン本体のアウトレットから抜いてください。
- ・電源コネクタ、USB コネクタ、ディスプレイコネクタ、AUDIO IN 入力端子から電源ケーブル、USB ケーブル、ディスプレイケーブル、オーディオケーブルを引き抜く際、スタンドの金具に手をおぶつけるおそれがありますので、ご注意ください。けがの原因となることがあります。

3 背面のカバーの開口部にケーブルを通すようにして、カバーを取り付けます。

■ VL-191SE の場合

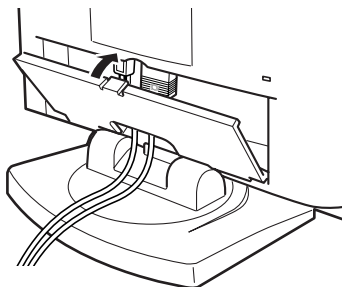

■ VL-191VS の場合

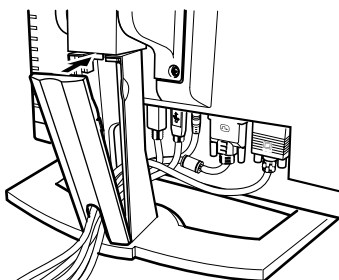

POINT

- ▶ VL-191VS をお使いの場合は、VESA FDMI 規格対応のアームや壁掛けキット使用時にカバーを取り付ける必要はありません。

USB ハブの接続について (VL-191VS の場合)

- ・本製品の USB ハブを初めてお使いになる場合、まず、他の USB 機器を接続しない状態でパソコンと USB ハブのみを接続し、パソコンに USB ハブを認識させてください。

重要

- ▶ 本製品に USB 機器を接続する場合は、本製品の電源ケーブルはパソコン本体のアウトレットを使用せずに、近くの壁のコンセントに接続してください。

POINT

- ▶ パソコンが USB ハブを認識するまで、USB ハブに USB 機器を接続することはできません。
- ▶ USB 機器を使用しない場合は USB ケーブルを接続する必要はありません。

- ・ USB 機器を接続する前に USB ハブが認識されているか確認してください。

POINT

- ▶ デバイスマネージャ上で USB ハブが認識されているか確認することができます。USB ハブが認識されてから、USB 機器を接続してください。
「デバイスマネージャ上での確認方法」(→ P.43)
 - ▶ パソコンに USB ポートが複数ある場合、どのポートにも接続できます。
パソコンの電源が入ったままでも本製品を接続できます。
- ・ USB ハブの接続は、本製品とパソコンの電源を入れたままで行えます。
 - ・ パソコン本体が USB ハブおよび USB 機器を認識するまでに数秒～数十秒が必要です。認識されるまでの間、コネクタの抜き差しは行わないでください。
 - ・ USB 機器を接続するときは、必ず本製品の電源を先に入れてください。
 - ・ パソコン本体との接続には、本製品に添付されている USB ケーブルを使用してください。他の USB ケーブルを使用すると、正常に動作しない場合があります。

POINT

- ▶ 各 USB コネクタ (USB 機器接続用) に USB 機器を接続できますが、1 ポートあたりの供給可能電流は 500mA です。
- ・ パソコン本体の OS や BIOS の設定状態によっては、USB ハブが動作しないなどの制限事項があります。この場合は接続するパソコン本体のマニュアルをご覧ください。
 - ・ USB 機器を接続している場合、接続している USB 機器の種類によっては Windows を正常に終了できないことがあります。この場合は、USB 機器を取り外してから Windows を終了してください。
 - ・ 接続する USB 機器によっては、専用のドライバのインストールが必要となる場合があります。この場合は USB 機器の取扱説明書をご覧ください。
 - ・ USB インターフェースは市販されている USB 機器のすべての動作を保証するものではありません。USB ハブに接続してご使用になる際に、正しく動作しない場合は、パソコン本体の USB コネクタに USB 機器を直接接続してご使用ください。
 - ・ コネクタを奥まで差し込んで、確実に接続してください。正しく接続されていない場合、正常に動作しません。

盗難防止について

本製品の背面には、盗難防止用ロック取り付け穴があります。市販の盗難防止用ケーブルを接続できます。

■ VL-191SE の場合

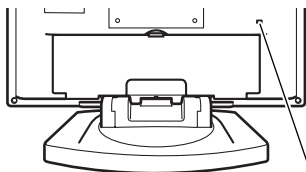

盗難防止用ロック
取り付け穴

■ VL-191VS の場合

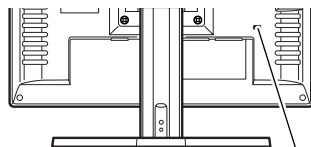

盗難防止用ロック
取り付け穴

アーム、壁掛けキットの取り付け方法

本製品はスタンドを取り外して、VESA FDMI 規格対応のアームや壁掛けキットを取り付けることができます。

ドライバーをご用意ください。

重要

- ▶ 本製品に取り付けるアーム、壁掛けキットはVESA FDMI規格に適合したものをお選びください。
- ▶ 本製品に取り付けられるアーム、壁掛けキットは次のものになります。
 - ・ 取り付け部分のネジ穴の間隔が 100mm × 100mm のもの。
 - ・ M4 × 10mm のネジで、取り付けができるもの。
 - ・ 14kg の重さに耐えられるもの。
- ▶ 取り付けおよびアーム、壁掛けキットの設置に際しては、アーム、壁掛けキットの取扱説明書もご覧ください。
- ▶ ネジは、VESA FDMI 規格対応のアーム、壁掛けキットに添付されているもの (M4 × 10mm) を必ず使用してください。
- ▶ ネジは最後までしっかりと締めてください。取り付け方が不十分な場合、外れて落ちたり倒れたりして、けがや故障の原因となります。

1 背面のカバーを外します。

「パソコン本体と接続する」手順1 (→ P.20)

■ VL-191SE の場合

■ VL-191VS の場合

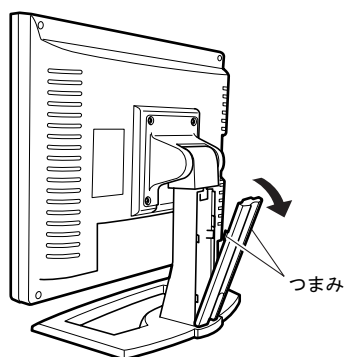
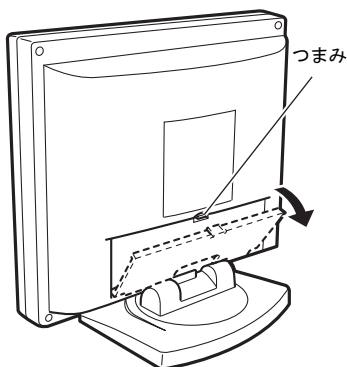

2 接続されているケーブルをすべて取り外します。

「パソコン本体と接続する」手順2 (→ P.21)

3 カバー／液晶パネルに傷つかないように、柔らかい布などを敷いた下図のような安定した場所に、液晶パネル面を下に向けて置きます。

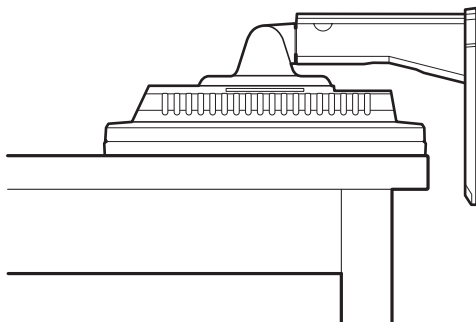

4 スタンドを取り外します。

ネジ (4ヶ所) を外した後、スタンドを取り外します。

⚠ 注意 スタンドは必ず手で持って作業してください。スタンドの落下により、破損、けがのおそれがあります。

■ VL-191SE の場合

ドライバーでネジを外します。(4ヶ所)

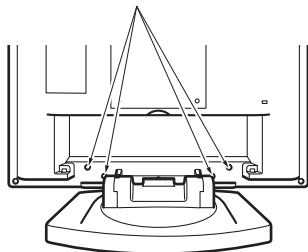

■ VL-191VS の場合

ドライバーでネジを外します。(4ヶ所)

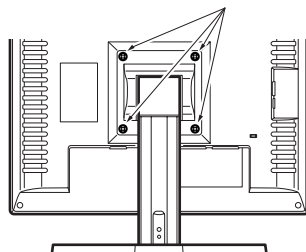

POINT

▶ 取り外したスタンドやネジ、カバーは、スタンド使用時に必要ですので、大切に保管してください。

5 本製品をアームや壁掛けキットに取り付けます。

本製品のアーム、壁掛けキット固定用ネジ穴 (4ヶ所) に、アームや壁掛けキットのネジ穴を合わせ、アーム、壁掛けキットに添付されているネジ 4本 (M4 × 10mm) で取り付けてください。

■ VL-191SE の場合

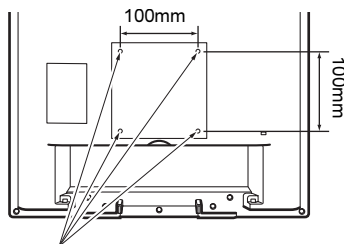

アーム、壁掛けキット固定用ネジ穴

■ VL-191VS の場合

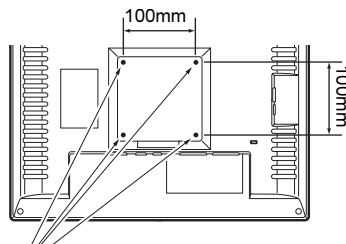

アーム、壁掛けキット固定用ネジ穴

6 アームまたは壁掛けキットを設置した後、ケーブルを接続します。

「パソコン本体と接続する」手順 2 (→ P.21)

重要

▶ アーム、壁掛けキットを設置する際は、アーム、壁掛けキットの取扱説明書をご覧ください。

 **POINT**

- ▶ アームまたは壁掛けキットを設置した後で、本製品背面のコネクタにケーブルを接続できない場合は、アームまたは壁掛けキットを設置する前にケーブルを接続してください。

スタンドの取り付け方法

- ・ アーム、壁掛けキットを外してスタンドを使用する場合は、「アーム、壁掛けキットの取り付け方法」(→ P.25) の逆の手順でスタンドを取り付けてください。

5 ディスプレイドライバ (INF ファイル) のインストールについて

はじめて電源を入れるとき

パソコン本体に接続後、最初の電源投入時に、本製品のドライバ (INF ファイル) のインストールを要求されることがあります。この場合、画面の指示に従って一度「プラグアンドプレイモニタ」として設定を完了させ、その後ドライバのダウンロード/インストールを行ってください。

POINT

- ▶ 本製品の INF ファイルは、Windows Vista および Windows XP でインストールできます。
- ▶ 他の OS でご使用の場合は、そのまま「プラグアンドプレイモニタ」としてご使用ください。

最新の INF ファイルをダウンロードしてインストールする

最新のドライバ (INF ファイル) は、富士通製品情報ページ (http://www.fmworld.net/biz/fmv/index_support.html) よりダウンロードできます。「ディスプレイ装置 INF ファイル」からお使いの型名を検索してダウンロードし、インストールしてください。

6 液晶ディスプレイのセットアップ

AUTO セットアップアクション機能について

本製品では入力される解像度（モード）が今までに入力されたことのない解像度（モード）の場合に、自動的に判別し、最適な表示を得られるように自動的に調整します。

重要

- ▶ AUTO セットアップアクションは本製品の対応する解像度（モード）でのみ動作します。
- ▶ 一度調整された解像度（モード）は設定値が本製品に記憶されるのでその後は AUTO セットアップアクションは動作しません。
- ▶ 「コマンドプロンプト」のような黒っぽい表示では動作しない場合があります。その場合は画面全体を白っぽい表示にしてから AUTO ボタンまたは AUTO/EXIT ボタンで自動調整を行ってください。（→ P.31）
 - ・表示画面を白い画面にするには
（Windows Vista の場合）
 1. 「個人設定」で「デスクトップの背景」を選択します。
 2. 「画像の場所」の「純色」を選択します。
 3. カラーパレット選択画面の中から白色を選択して、「OK」ボタンをクリックします。
（Windows XP の場合）
 1. 「画面のプロパティ」で「デスクトップ」タブをクリックします。
 2. 「色」の「▼」ボタンをクリックして白色を選択してください。
 3. 「背景」は「なし」をクリックしてください。
- ▶ デジタル端子からのデジタル入力時は、AUTO セットアップアクションおよび自動調整は動作しません（VL-191VS の場合）。

細かい設定を行う

本製品は画面下部にある AUTO ボタンまたは AUTO/EXIT ボタンを押すだけで自動調整できます (VL-191VS はアナログ入力時のみ)。さらに微調整したい場合のみ、メニュー画面での調整を行ってください。

画面下部にある MENU/ENTER ボタンを押して表示されるメニュー画面の中から、個別に選択して調整することができます。ボタン類の操作は、以下のようになります。

■ ボタンの機能

MENU/ENTER

- ・メニュー画面の表示
- ・調整項目の決定
- ・設定値の保存
- ・ボタンロックの解除

+, -

- ・調整項目の選択
- ・設定値の調整
- ・スピーカー音量の調整 (VL-191VS の場合)
- ・ブライトネスの調整 (VL-191SE の場合)

EXIT (VL-191SE の場合) AUTO/EXIT (VL-191VS の場合)

- ・メニュー画面の消去
- ・調整項目の取り消し
- ・設定値の取り消し
- ・自動調整 (VL-191VS のアナログ入力時)

AUTO (VL-191SE の場合)

- ・自動調整

INPUT (VL-191VS の場合)

- ・ディスプレイ入力の切り替え

□ 調整例 (アナログ入力時)

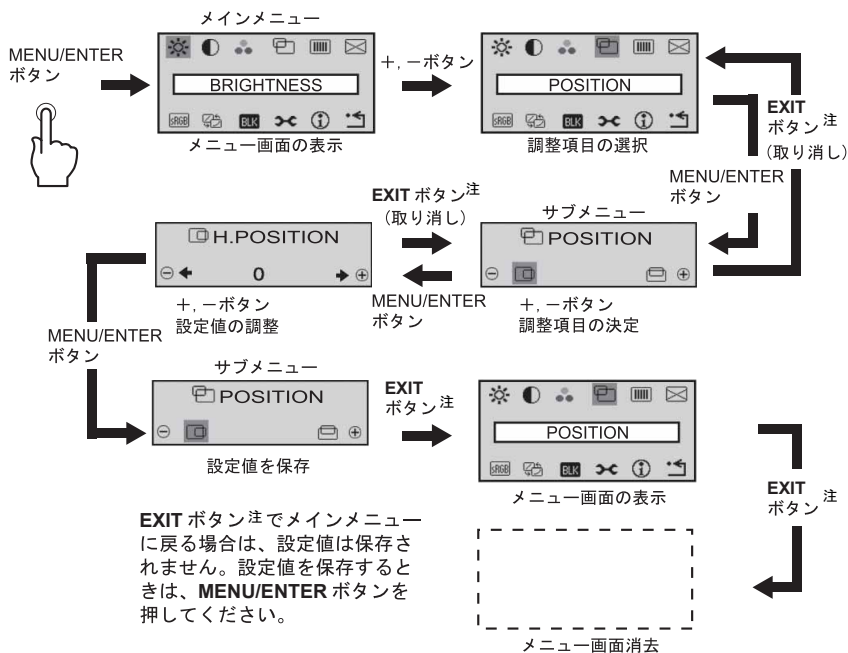

注：VL-191VS をお使いの場合は AUTO/EXIT ボタンになります。

■ 調整項目の内容

アイコン	表示	名称	機能	アナログ	デジタル ^{注1}
	BRIGHTNESS	ブライ ト ネス	画面全体の明るさを調整します 注2。	○	○
	CONTRAST	コント ラスト	画面全体の濃淡の強さ（コント ラスト）を調整します。	○	×
	COLOR	カラー 調整	画面の表示色を調整します。固 定値の設定や赤/緑/青の色合い を個別に設定できます。	○	○
	POSITION	画面位置	表示位置を上下左右に調整しま す。	○	×
	CLOCK	クロック	帯状（縦）のノイズが発生する 場合に調整します。	○	×
	FOCUS	フォーカ ス	文字のにじみや画面の水平方向 のノイズが発生する場合に調整 します。	○	×
	sRGB	sRGB	sRGBのON/OFFの切り替えがで きます。	○	○
	PICTURE MODE	ピクチャー モード	画面の明暗のバランスを2種類 から選べます。	○	○
	PC	PC モード	通常のパソコン画面に適してい ます。	○	○
	VIDEO	VIDEO モード	動画に適したメリハリのある画 像にします。	○	○
	BLACK LEVEL	黒レベル	黒色のレベルを任意に設定でき ます。	○	×

○：調整可能、×：調整不可

アイコン	表示	名称	機能	アナログ	デジタル ^{注1}
	OTHER	その他	その他の設定をします。	○	○
	BUTTON LOCK	ボタンロック	MENU/ENTER ボタン、+/- ボタン、AUTO ボタン、EXIT ボタン、AUTO/EXIT ボタン、INPUT ボタン、電源ボタンを無効にすることができます。(ボタンロック中にこれらのボタンを操作すると、"BUTTON LOCKED" と画面上に表示されます。) ロックを解除するには、MENU/ENTER ボタンを3秒以上押し続けてください。	○	○
	TEXT MODE	テキストモード	「コマンドプロンプト」表示時の解像度 (640 × 400/720 × 400) を設定できます。英語版の「コマンドプロンプト」表示時は 720 × 400 に設定してください。	○	×
	LOGO	ロゴ	起動時のロゴを表示するかしないかを設定できます。	○	○
	INFORMATION	インフォメーション	現在表示されている解像度、垂直同期周波数、使用中の入力端子 ^{注1} および各種調整項目 (一部を除く) の設定値を表示します。	○	○
	RECALL	リコール	ご購入時の設定値に戻します。 <ul style="list-style-type: none"> ・ READJUSTING 全項目に戻します (スピーカー音量調整^{注1}を含む)。 ・ GEOMETRY^{注3} 表示している解像度 (モード) の画面位置、クロック、およびフォーカスを戻します。 ・ COLOR ブライツネス、コントラスト^{注3}、黒レベル^{注3}、およびカラー調整を戻します。 	○	○

○ : 調整可能、× : 調整不可

注1 : VL-191VS のみ

注2 : VL-191SE の場合は、メニュー画面を表示せずに+、-ボタンで直接ブライツネスを調整できます。

注3 : VL-191VS のデジタル入力時は使用できません。

■ 音量調整 (VL-191VS の場合)

スピーカーの音量はメニュー画面を表示せずに、+/- ボタンで直接調整できます。



アイコン	表示	名称	機能	アナログ	デジタル
	VOLUME	スピーカー音量	スピーカーの音量を調整します。	○	○

○ : 調整可能、× : 調整不可

POINT

▶ 省電力動作時、音声出力は止まります。



入力切り替えについて (VL-191VS の場合)

本製品には 2 つの入力端子 (「ANALOG」(アナログ入力端子: )、および「DIGITAL」(デジタル入力端子: )) があり、同時に 2 台のパソコン本体を接続して、切り替えて使うことができます。

出荷時は「ANALOG」(アナログ入力端子: ) に設定されています。

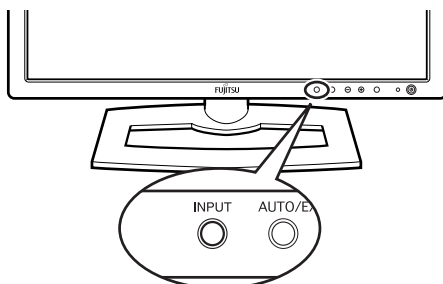
1 INPUT (入力切り替え) ボタンを押して切り替える



INPUT ボタンを押したときに現在選んでいる入力端子にあわせて「ANALOG」(アナログ入力端子: )、または「DIGITAL」(デジタル入力端子: ) と画面に表示されます。

⚠ 注意 ・ INPUT ボタンで切り替えた入力端子への入力がないと、「NO SYNC SIGNAL」と画面に表示されます。その後、本製品は省電力状態になります。このときは、INPUT ボタンで入力端子を選び直してください。

7 省電力機能について

本製品はパソコンの省電力機能（スリープ、スタンバイ）に対応しています。この機能は、マウスおよびキーボードが一定時間操作されないと、画面の表示を中断し、電力の消費を抑えます。

画面の表示を中断している状態を省電力状態といい、このとき本製品の電源ランプはオレンジ色に点灯しています。省電力状態から元の状態に戻すには、キーボードのいずれかのキーを押すかマウスを動かします。

本製品は、パソコン本体の制御に応じて、次の表に示すいずれかの省電力状態に移行します。（省電力機能については、パソコン本体のマニュアルをご覧ください。）

		通常時	省電力動作時			電源ボタン「オフ」時
入力信号	映像	あり	なし	なし	なし	—
	水平同期信号	あり	なし	あり	なし	—
	垂直同期信号	あり	あり	なし	なし	—
動作	画面表示	表示あり	表示なし	表示なし	表示なし	表示なし
	電源ランプ	緑	オレンジ	オレンジ	オレンジ	消灯

■ 状態別エネルギー消費

型名	最大消費時	最小消費時（省電力動作時）	電源ボタン「オフ」時
VL-191SE	32W	0.8W	0.7W
VL-191VS	42W	0.8W	0.7W

POINT

- ▶ 「最大消費時」とはスピーカーの出力を最大にし、USB ハブのダウンストリームポートを2つとも使用して、各ポート当たり 500mA の電力を使用した場合です（VL-191VS の場合）。
- ▶ 電源ボタン「オフ」状態のエネルギー消費は、電源プラグをコンセントから抜くことにより、避けることができます。

■ ACPI について（VL-191VS の場合）

ACPI の設定が高度（ACPI S3,S4）に設定されている場合、省電力動作時には、パソコン本体のアウトレットから電力が供給されなくなります。

このため、本製品で USB をお使いの場合、電源ケーブルはパソコン本体のアウトレットを使用せずに、近くの壁のコンセントに接続してください。

詳しくは、パソコン本体のマニュアルをご覧ください。

POINT

- ▶ 「ACPI」とは「Advanced Configuration and Power Interface」の略で、外部に接続した周辺機器の電力管理まで OS で制御する電力管理の規格です。

8 こんなときには

本製品のご使用に際して何か困ったことが起きた場合は、以下の内容をお調べください。お客様からお問い合わせの多いトラブルに関する症状、原因、対処方法を記載しています。問題が解決できない場合は、ご購入元にご確認いただくか、故障・修理に関するお問い合わせ先（「お問い合わせ先」→ P.44）にご相談ください。

画面が表示されない

症状	考えられる原因	対処方法	参照ページ
電源ランプが消灯している。	<ul style="list-style-type: none"> 電源ケーブルが正しく接続されていない。または奥まで確実に接続されていない。 	<ul style="list-style-type: none"> 電源ケーブルを正しく、奥まで確実に接続してください。 	P.21,P.22
	<ul style="list-style-type: none"> 電源が入っていない。 	<ul style="list-style-type: none"> 電源を入れてください。 	P.16,P.17
電源ランプが消灯し、キーボードやマウスが反応しない。	<ul style="list-style-type: none"> パソコン本体の省電力機能の設定が高度 (ACPI S3,S4) になっている。 	<ul style="list-style-type: none"> パソコン本体の省電力機能の設定を確認してください。 	パソコン本体のマニュアル
電源ランプがオレンジ色に点灯している。 MENU/ENTER ボタンを押すと「POWER SAVING」のメッセージが表示される。	<ul style="list-style-type: none"> パソコンが省電力状態になっている。 	<ul style="list-style-type: none"> キーボードのいずれかのキーを押すかマウスを動かしてください。省電力状態が解除されます。 	P.35
	<ul style="list-style-type: none"> ディスプレイケーブルが本製品またはパソコン本体に、正しく接続されていない。 	<ul style="list-style-type: none"> 本製品またはパソコン本体にディスプレイケーブルを正しく接続してください。 	P.21,P.22

症状	考えられる原因	対処方法	参照ページ
電源ランプが点灯するが、画面が表示されない。 場合によっては以下のメッセージも表示される。 「OUT OF RANGE SEE USER'S MANUAL H:***kHz V:***Hz」 「NO SYNC SIGNAL SEE USER'S MANUAL」	・標準表示仕様以外の解像度（モード）になっている。	・パソコン本体の設定を標準表示仕様の解像度（モード）に変更してください。	P.50 および パソコン本体のマニュアル
	・入力端子が切り替わっている。（VL-191VS の場合）	・INPUT ボタンを押し、入力切替を行ってください。	P.34
	・パソコン本体より後に本製品の電源を入れた。	・パソコン本体と同時またはそれ以前に本製品の電源を入れてください。	—
	・ディスプレイケーブルが、本製品またはパソコン本体に正しく接続されていない。	・本製品またはパソコン本体にディスプレイケーブルを正しく接続してください。	P.21,P.22

画面がおかしい

症状	考えられる原因	対処方法	参照ページ
BIOS 画面が表示されない、または BIOS 画面の表示時間が短い。	・ロゴ表示がBIOS画面と重なっている。	・ロゴ表示を OFF に設定してください。	P.33
格子状の表示画面がちらつく（VL-191VS はアナログ入力時のみ）。	・フォーカスが合っていない。	・フォーカスを調整してください。	P.32
縦帯状の縞模様が見えることがある（VL-191VS はアナログ入力時のみ）。	・クロックの調整が適切でない。	・クロックの調整をしてからフォーカスの調整をしてください。	P.32
水平方向に表示がはみ出る（VL-191VS はアナログ入力時のみ）。	・画面位置の調整が適切でない。	・クロックの調整を行ったあとに画面位置の調整を行ってください。	P.32
画面いっぱいに表示されない。	・標準表示仕様以外の解像度（モード）になっている。	・パソコン本体の設定を標準表示仕様の解像度（モード）に変更してください。	P.50 および パソコン本体のマニュアル

症状	考えられる原因	対処方法	参照ページ
画面が消えることがある (VL-191VS はアナログ入力時のみ)。	<ul style="list-style-type: none"> 電源ケーブルが奥まで確実に接続されていない。 	<ul style="list-style-type: none"> 電源ケーブルを奥まで確実に接続してください。 	P.21,P.22
文字の太さが場所によって異なる。	<ul style="list-style-type: none"> フォーカス、クロックの調整が適切でない (VL-191VS はアナログ入力時のみ)。 	<ul style="list-style-type: none"> クロックの調整してからフォーカスの調整をしてください。 	P.32
	<ul style="list-style-type: none"> 1280×1024よりも低い解像度(モード)になっている。 	<ul style="list-style-type: none"> デジタル処理で擬似的に拡大処理しているので文字の太さが異なる場合があります。最適な画面にするには「画面の設定」または「画面のプロパティ」で解像度を 1280 × 1024 に設定してください。 	P.50 および パソコン本体のマニュアル
電源投入直後や Windows の起動時または終了時に画面が点滅したり、乱れたりすることがある。	<ul style="list-style-type: none"> パソコンからの信号が連続的に切り替わるためにおこる。 	<ul style="list-style-type: none"> 故障ではありませんので、そのままお使いください。 	—
表示画面にムラがある。(もやもやしている。)	<ul style="list-style-type: none"> 液晶パネルの表面を押した。 	<ul style="list-style-type: none"> 本製品の電源を切り、その後電源を入れてください。 	P.16,P.17
デジタル入力時に <ul style="list-style-type: none"> 画面が消えることがある。 ノイズが出ることがある。 (VL-191VS の場合)	<ul style="list-style-type: none"> デジタル入力信号が適切でない。 	<ul style="list-style-type: none"> パソコン本体のデジタル出力仕様(SXGA モードサポート)を確認してください。 	パソコン本体のマニュアル
		<ul style="list-style-type: none"> パソコン本体に添付の DVI-I 変換ケーブル/コネクタを使用する。または変換ケーブルやコネクタをご購入の上、アナログ入力で使用してください。 	—
2 台以上でマルチディスプレイ表示時に画面の色調がそれぞれ若干異なって見える。	<ul style="list-style-type: none"> 装置の個体差によるものです。 	<ul style="list-style-type: none"> sRGB を ON にしてみてください。 	P.32

画面調整ができない

症状	考えられる原因	対処方法	参照ページ
画面上に「BUTTON LOCKED」と表示される。	<ul style="list-style-type: none"> ボタンロックが有効になっている。 	<ul style="list-style-type: none"> MENU/ENTER ボタンを3秒以上押し続け、ボタンロックを解除してください。 	P.33
AUTO ボタンまたはAUTO/EXIT ボタンによる自動調整ができず (VL-191VS はアナログ入力時のみ)、以下のメッセージが表示される。 「AUTO ADJUSTMENT FAILED SEE USER'S MANUAL」	<ul style="list-style-type: none"> 画面全体が極端に暗い色に設定された状態で自動調整が行われた。 	<ul style="list-style-type: none"> 表示画面全体をできるだけ白い画面にして、もう一度 AUTO ボタンまたは AUTO/ EXIT ボタンを押して自動調整を行ってください。 	P.30
AUTO ボタンまたはAUTO/EXIT ボタンによる自動調整ができず、以下のメッセージが表示される。 「UNSUPPORTED MODE SEE USER'S MANUAL」	<ul style="list-style-type: none"> 標準表示仕様以外の解像度 (モード) になっている。 	<ul style="list-style-type: none"> メニュー画面のインフォメーションにより、現在表示されている解像度 (モード) を確認し、パソコン本体の設定を標準表示仕様の解像度 (モード) に変更してください。 	P.33,P.50 および パソコン本体のマニュアル
AUTO/EXIT ボタンを押しても自動調整ができない (VL-191VS のみ)。	<ul style="list-style-type: none"> デジタル入力端子でパソコンと接続している。 	<ul style="list-style-type: none"> デジタル入力端子で接続されている場合は、AUTO/EXIT ボタンによる自動調整はできません。 	P.30,P.31

音が聞こえない／変な音が聞こえる (VL-191VS の場合)

症状	考えられる原因	対処方法	参照ページ
スピーカーまたはヘッドホンから音が聞こえない。	<ul style="list-style-type: none"> ・ 本製品のスピーカー音量またはパソコン本体の音量設定が最小となっている。 	<ul style="list-style-type: none"> ・ 適切な音量に調整してください。 	P.17, P.34 およびパソコン本体のマニュアル
	<ul style="list-style-type: none"> ・ パソコン本体の音量の設定がミュートになっている。 	<ul style="list-style-type: none"> ・ パソコン本体のミュートの設定を解除してください。 	パソコン本体のマニュアル
	<ul style="list-style-type: none"> ・ オーディオケーブルが正しく接続されていない。 	<ul style="list-style-type: none"> ・ オーディオケーブルが適切な場所に接続され、しっかりと奥まで差し込まれていることを確認してください。 	P.22
	<ul style="list-style-type: none"> ・ パソコン本体が省電力状態、または電源がオフになっている。 	<ul style="list-style-type: none"> ・ 省電力状態を解除する、またはパソコン本体を起動してください。 	パソコン本体のマニュアル
スピーカーまたはヘッドホンからブツブツという雑音が聞こえる。	<ul style="list-style-type: none"> ・ 本製品の近くで携帯電話、PHS などの電波を発生する装置を使用している。 	<ul style="list-style-type: none"> ・ 故障ではありません。携帯電話、PHS を本製品から離してお使いになるか、使用をおやめください。 	—

キーボードが認識されない (VL-191VS の場合)

症状	考えられる原因	対処方法	参照ページ
Windows のセットアップ途中でキーボード、マウスが認識されない。	<ul style="list-style-type: none"> • USB ハブ経由で USB キーボード、マウスを使用している。 	<ul style="list-style-type: none"> • パソコン本体に PS/2 タイプのキーボードおよびマウスを接続、またはパソコン本体の USB コネクタに USB キーボードおよびマウスを直接接続してください。 	パソコン本体のマニュアル
BIOS でキーボード、マウスが認識されない。	<ul style="list-style-type: none"> • BIOS の設定で USB コントローラが設定されていない。 	<ul style="list-style-type: none"> • 設定を「使用する」にしてください。 	パソコン本体のマニュアル
パソコン本体の省電力モード (S3、S4) 時、キーボード、マウスが正常に動作しない。	<ul style="list-style-type: none"> • 本製品の電源ケーブルがパソコン本体のアウトレットに接続されている。 	<ul style="list-style-type: none"> • 本製品の電源ケーブルを壁のコンセントに接続してください。 	P.35

USB 機器が動かない (VL-191VS の場合)

以下のチャートに従って原因を確認し、対処してください。

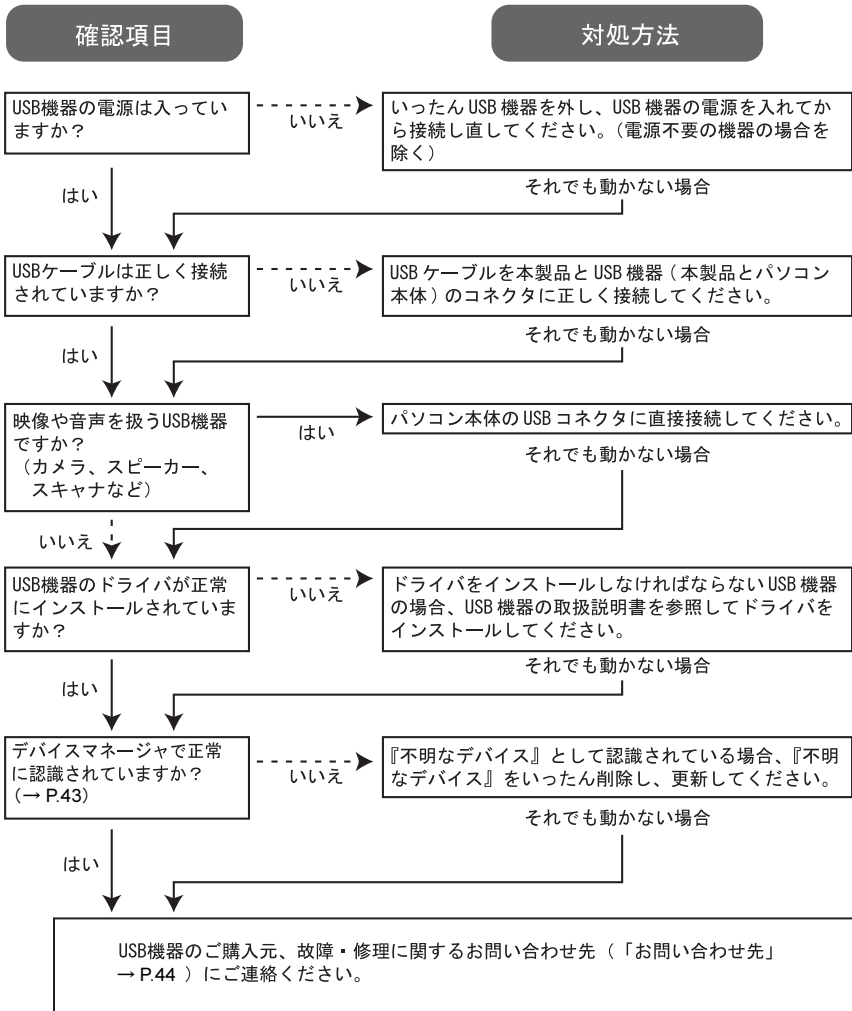

 **POINT**

▶ デバイスマネージャ上での確認方法

Windows Vista の場合

1. 「スタート」ボタンをクリックし、「コントロールパネル」の「デバイスマネージャ」をクリックし、デバイスマネージャを表示します。
2. デバイスマネージャの「ユニバーサルシリアルバスコントローラ」の下に表示される汎用 USB ハブのアイコンを確認します。
! または ↓ がついていなければ正常に認識されています。

Windows XP の場合

1. 「スタート」ボタンをクリックし、「コントロールパネル」の「システム」をクリックして「システムのプロパティ」を表示します。
2. 「ハードウェア」タブの「デバイスマネージャ」ボタンをクリックし、デバイスマネージャを表示します。
3. デバイスマネージャの「USB (Universal Serial Bus) コントローラ」の下に表示される汎用 USB ハブのアイコンを確認します。
! または × がついていなければ正常に認識されています。

▶ USB 機器が不明なデバイスとして認識されている、または USB 機器が認識できない場合の対処方法

下記手順に従って接続し直してください。

※ USB 機器の電源が入っていることを、必ず確認してください。

1. すべてのソフトウェアを終了します。
2. 本製品と USB 機器間の USB ケーブルを抜きます。
3. 本製品とパソコン間の USB ケーブルを一度抜き、もう一度接続します。
4. 本製品と USB 機器間を USB ケーブルで接続します。

お問い合わせ先

本製品のご使用に際して何か困ったことが起きた場合は、ご購入元にご確認いただくか、以下それぞれのお問い合わせ先にご相談ください。

* 故障・修理に関するお問い合わせ先

[法人のお客様]

■ 「富士通ハードウェア修理相談センター」

- ・ 通話料無料 0120-422-297
- ・ お問い合わせ時間 9:00～17:00（土曜、日曜、祝日および年末年始を除く）

[個人のお客様]

■ 「富士通パーソナル製品に関するお問合せ窓口」

- ・ 通話料無料 0120-950-222
- ・ お問い合わせ時間 24時間・365日対応

* 技術的なご質問、ご相談のお問い合わせ先

■ 「富士通パーソナル製品に関するお問合せ窓口」

- ・ 通話料無料 0120-950-222
- ・ お問い合わせ時間 9:00～17:00（土曜、日曜、祝日を除く）

- ・ おかけ間違いのないよう、ご注意ください。
- ・ 各窓口ともダイヤル後、音声ガイダンスに従い、ボタン操作を行ってください。お客様の相談内容によって、各窓口へご案内いたします。
- ・ システムメンテナンスのため、お問い合わせ時間であっても受け付けを休止させていただく場合があります。

9 日常のお手入れ

清掃する

お手入れの前に本製品の電源を切り、電源プラグをコンセントまたはパソコン本体のアウトレットから抜いてください。

□ 画面（液晶パネル）

ガーゼなどの柔らかい布で拭いてください。

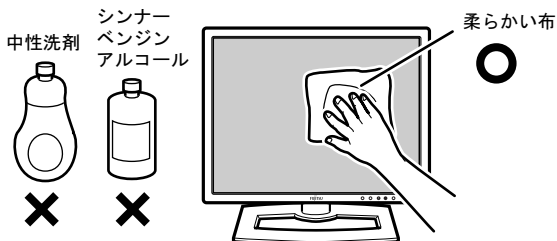

□ カバー

水または中性洗剤を含ませた布を、固く絞って拭き取ってください。中性洗剤を使用して拭いた場合は、水に浸した布を固く絞って中性洗剤を拭き取ってください。また、拭き取りのときには、本製品に水が入らないように十分注意してください。



重要

▶ 化学ぞうきんや市販クリーナーは、以下の成分を含んだものがあり、画面の表面コーティングやカバーを傷つける場合がありますので、ご使用を避けてください。

- ・ アルカリ性成分を含んだもの
- ・ 界面活性剤を含んだもの
- ・ アルコール成分を含んだもの
- ・ シンナーやベンジンなどの揮発性の強いもの
- ・ 研磨材を含んだもの
など

10 リサイクルについて

■ 本製品の廃棄について

本製品（付属品を含む）を廃棄する場合は、「廃棄物の処理及び清掃に関する法律」の規制を受けます。

- ・ 液晶ディスプレイ内の蛍光管には水銀が含まれております。
- ・ 法人、企業のお客様へ

本製品の廃棄については、弊社ホームページ「IT 製品の処分・リサイクル」(<http://jp.fujitsu.com/about/csr/eco/products/recycle/recycleindex.html>) をご覧ください。

- ・ 個人のお客様へ

本製品を廃棄する場合は、必ず弊社専用受付窓口「富士通パソコンリサイクル受付センター」をご利用ください。

詳しくは、「富士通パソコンリサイクル受付センター」のホームページ (<http://azby.fmworld.net/recycle/>) をご覧ください。

1 有寿命部品について

- ・本製品の LCD パネルは、有寿命部品です。有寿命部品は、使用時間の経過に伴って摩耗、劣化などが進行し、動作が不安定になる場合がありますので、本製品をより長く安定してお使いいただくためには、一定の期間で交換が必要となります。
- ・有寿命部品の交換時期の目安は、使用頻度や使用環境などにより異なりますが、1日約8時間のご使用で約5年です。なお、この期間はあくまでも目安であり、この期間内に故障しないことをお約束するものではありません。また、長時間連続使用など、ご使用状態によっては、この目安の期間よりも早期に部品交換が必要となる場合があります。
- ・本製品に使用しているアルミ電解コンデンサは、寿命が尽きた状態で使用し続けると、電解液の漏れや枯渇が生じ、異臭の発生や発煙の原因となる場合がありますので、早期の交換をお勧めします。
- ・摩耗や劣化などにより有寿命部品を交換する場合は、保証期間内であっても有料となります。なお、有寿命部品の交換は、当社の定める補修用性能部品単位での修理による交換となります。
- ・本製品をより長く安定してお使いいただくために、省電力機能の使用をお勧めします。また、一定時間お使いにならない場合は電源をお切りください。

<主な有寿命部品>

LCD パネル、アルミ電解コンデンサ

12仕様

本体仕様

■ VL-191SE

項目		仕様
接続 PC 本体		FMV シリーズ、AT 互換機
入出力 I/F	映像信号	アナログ RGB (ミニ D-Sub15 ピン) 0.7Vp-p (正極性)、75Ω インピーダンス
	同期信号	セパレート方式 :TTL レベル (正 / 負極性)
	DDC	DDC2B(VESA)
表示部	解像度	1280 × 1024 ドット
	液晶パネル	TFT カラー液晶
	表示色	1677 万色
	画面サイズ	19 型 (対角 48cm)
	画素ピッチ	0.294mm × 0.294mm
機能	表示モード	VGA:640 × 400/480
		SVGA:800 × 600
		XGA:1024 × 768
		SXGA:1280 × 1024
		その他 :720 × 400
	チルト	下 0 ~ 上 20 度
スイーベル	左右各 90 度	
電源	入力	AC100V 50/60Hz
	最大消費電力	32W
	最小消費電力 (省電力動作時)	0.8W
	電源ボタン「オフ」時	0.7W
寸法		413mm(W) × 376mm(H) × 200mm(D)
質量		約 4.4kg (本体) 約 4.0kg (表示部)
使用条件		温度 :5 ~ 35 °C
		湿度 :10 ~ 90% (結露しないこと)

■ VL-191VS

項目		仕様
接続 PC 本体		FMV シリーズ、AT 互換機
入出力 I/F	映像信号①	アナログ RGB (ミニ D-Sub15 ピン) 0.7Vp-p (正極性)、75 Ω インピーダンス
	同期信号	セパレート方式 :TTL レベル (正 / 負極性)
	映像信号②	デジタル TMDS (DVI-D)
	AUDIO IN	0.7Vrms (typ) 12.7k Ω インピーダンス
	ヘッドホン	0.185mW/ch (32 Ω インピーダンスのヘッドホンを推奨)
	DDC	DDC2B(VESA)
	USB	USB 1.1
表示部	解像度	1280 × 1024 ドット
	液晶パネル	TFT カラー液晶
	表示色	1677 万色
	表示寸法	376.3mm(H) × 301.1mm(V)
	画面サイズ	19 型 (対角 48cm)
	画素ピッチ	0.294mm × 0.294mm
機能	表示モード	VGA:640 × 400/480
		SVGA:800 × 600
		XGA:1024 × 768
		SXGA:1280 × 1024
		その他 :720 × 400
	チルト	下 -5 ~ 上 20 度
スイーベル	左右各 45 度	
電源	入力	AC100V 50/60Hz
	最大消費電力	42W
	通常消費電力	32W
	最小消費電力 (省電力動作時)	0.8W
	電源ボタン「オフ」時	0.7W
USB ハブ部	電源方式	セルフパワー電源
	供給可能電流	500mA (max) / 1 ポートあたり
	動作環境	Windows Vista/Windows XP
	ポートコネクタ	アップストリーム : 1 ポート / シリーズ B ダウンストリーム : 2 ポート / シリーズ A
スピーカー	出力	1W × 2 8 Ω インピーダンス
	周波数特性	450Hz ~ 20kHz (0.5W 出力時)
寸法	413mm(W) × 393mm(H) × 206mm(D)	
質量	約 6.8kg (本体) 約 5.0kg (表示部)	
使用条件	温度 :5 ~ 35 °C	
	湿度 :10 ~ 90% (結露しないこと)	

標準表示仕様

本製品には、ご購入時に下表の 14 種類の解像度（モード）の調整値が登録されています。（走査方式がインタレースの信号は対応していません。）

No.	解像度	水平周波数	垂直周波数	極性 (H/V)	表示可能解像度 (モード) 注1	
					アナログ	デジタル 注2
①	640 × 400	31.5kHz	70Hz	(-/+)	○	○
②	640 × 480	31.5kHz	60Hz	(-/-)	○	○
③	640 × 480	37.5kHz	75Hz	(-/-)	○	
④	640 × 480	37.9kHz	72Hz	(-/-)	○	
⑤	720 × 400	31.5kHz	70Hz	(-/+)	○	○
⑥	800 × 600	35.2kHz	56Hz	(-/-) (+/+)	○	
⑦	800 × 600	37.9kHz	60Hz	(+/+)	○	○
⑧	800 × 600	46.9kHz	75Hz	(+/+)	○	
⑨	800 × 600	48.1kHz	72Hz	(+/+)	○	
⑩	1024 × 768	48.4kHz	60Hz	(-/-)	○	○
⑪	1024 × 768	56.5kHz	70Hz	(-/-)	○	
⑫	1024 × 768	60.0kHz	75Hz	(+/+)	○	
⑬	1280 × 1024	64.0kHz	60Hz	(+/+)	◎	◎
⑭	1280 × 1024	80.0kHz	75Hz	(+/+)	○	

注1 : ○ : 表示可能

◎ : 推奨解像度（モード）

注2 : VL-191VS のみ

重要

- ▶ 接続するパソコンの種類により、表示位置などが多少ずれることがあります。その場合は、画面下部にある AUTO または AUTO/EXIT ボタン（→ P.31）を押して画面の自動調整（VL-191VS はアナログ入力時のみ）を行ってください。自動調整で調整しきれない場合は、メニュー画面の画面位置（→ P.32）とフォーカス（→ P.32）で調整してください。パソコン側での微調整は行わないでください。
- ▶ 上表以外の解像度（モード）にパソコンを設定すると、正常に表示されなくなる場合があります。
- ▶ 上表の解像度（モード）は、すべてフルスクリーン表示となります。
- ▶ 1280 × 1024 以外の解像度（モード）では、文字の輪郭がはっきり見えなかったり、細かなストライプの太さが揃わなかったり、縦横比が異なって画像などにゆがみが発生することがあります。これは、擬似的に拡大表示（フルスクリーン表示）しているためであり、故障ではありません。
- ▶ 上表の解像度（モード）であっても、スキャンコンバータで表示された NTSC 信号については表示品位を保証するものではありません。
- ▶ 640 × 400 と 720 × 400 の解像度（モード）はメニュー画面から手動で切り替えてください（アナログ入力時のみ）。（→ P.33）
- ▶ デジタル入力端子を使用する場合、接続するパソコン（ディスプレイカード）によっては画面が消えたり、ノイズが出るなどの問題が発生する場合があります。この場合はアナログ入力端子を使用してパソコン（ディスプレイカード）と接続を行ってください（VL-191VS の場合）。

コネクタ仕様

■ ディスプレイコネクタ

□ アナログ (ミニ D-Sub15 ピン・コネクタ)

端子配列表

No.	信号	No.	信号	No.	信号
(1)	R (映像)	(6)	アース	(11)	NC
(2)	G (映像)	(7)	アース	(12)	DDC DATA
(3)	B (映像)	(8)	アース	(13)	水平同期
(4)	NC	(9)	NC	(14)	垂直同期
(5)	アース	(10)	アース	(15)	DDC CLOCK

注 NC: 未接続

端子配列図

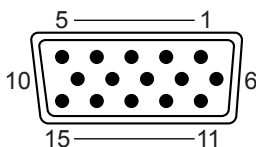

□ デジタル (DVI-D24 ピン・コネクタ) (VL-191VS の場合)

端子配列表

No.	信号	No.	信号	No.	信号
(1)	T.M.D.S DATA2-	(9)	T.M.D.S DATA1-	(17)	T.M.D.S DATA0-
(2)	T.M.D.S DATA2+	(10)	T.M.D.S DATA1+	(18)	T.M.D.S DATA0+
(3)	T.M.D.S DATA2 Shield	(11)	T.M.D.S DATA1 Shield	(19)	T.M.D.S DATA0 Shield
(4)	NC	(12)	NC	(20)	NC
(5)	NC	(13)	NC	(21)	NC
(6)	DDC CLOCK	(14)	+5V POWER	(22)	T.M.D.S CLOCK Shield
(7)	DDC DATA	(15)	アース	(23)	T.M.D.S CLOCK+
(8)	NC	(16)	Hot Plug Detect	(24)	T.M.D.S CLOCK-

注 NC: 未接続

端子配列図

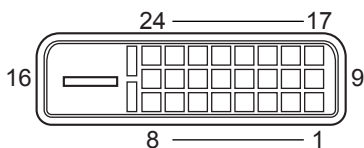

外形図

■ VL-191SE

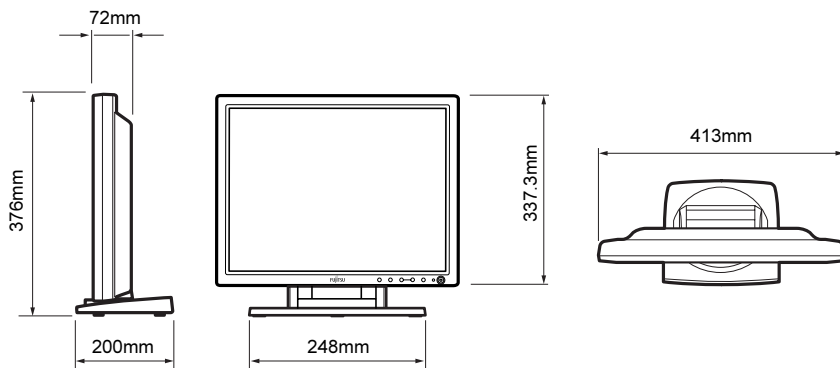

■ VL-191VS

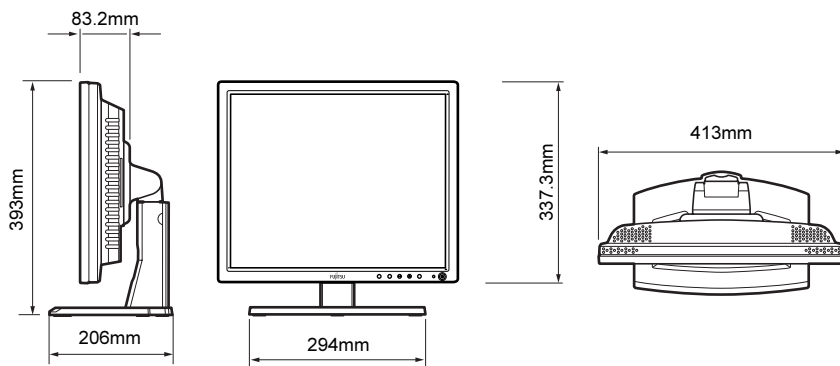

FMV シリーズ
カラー液晶ディスプレイ -19 (VL-191SE/VL-191VS)
オンラインマニュアル

B5FY-6921-03 Z0-00

発行日 2007年1月

発行責任 富士通株式会社

- このマニュアルの内容は、改善のため事前連絡なしに変更することがあります。
- このマニュアルに記載されたデータの使用に起因する第三者の特許権およびその他の権利の侵害については、当社はその責を負いません。
- 無断転載を禁じます。

FUJITSU