

富士通パーソナルコンピュータ
システム構成図
[ハードウェア編]

FMV デスクトップシリーズ
FMV-DESKPOWER

2005年1月版

本体・カスタムメイド型名・価格一覧

システム構成図

ハードウェア一覧

マニュアル・サプライ一覧

目 次

本体・カスタムメイド型名・価格一覧

デスクトップPC本体と、選択可能なカスタムメイドの型名、価格をご確認いただけます。OSや機種毎の留意事項がありますので、ハードウェア一覧(P.47 ~ P.70)にて必ず詳細をご確認ください。

FMV-DESKTOP

[Windows®XP Professional/XP Home Edition/2000 Professionalモデル]

(機種によってはサポートしていないOSもあります。)

ミドルタワー型

・ FMV-W630 4

コンパクトスリムタワー型

・ FMV-E635(24倍速CD-ROM搭載モデル)..... 6

・ FMV-E635(48倍速CD-ROM搭載モデル)..... 7

・ FMV-E630(24倍速CD-ROM搭載モデル)..... 9

・ FMV-E630(48倍速CD-ROM搭載モデル)..... 10

コンパクト型

・ FMV-C630 12

・ FMV-C330 14

液晶一体型

・ FMV-K630 16

FMV-DESKTOP (FMVバリューライン)

コンパクト型

・ FMV-CX630 19

コンパクトスリムタワー型

・ FMV-EX330 19

FMV-DESKPOWER (オールインワンモデル)

液晶一体型 Tシリーズ、LXシリーズ

・ FMV-DESKPOWER T90K 20

・ FMV-DESKPOWER LX50K 20

・ FMV-DESKPOWER LX70K 20

【表記について】

Win XP Proモデル	: Microsoft® Windows® XP Professional (SP2) プレインストールモデル
Win XP Homeモデル	: Microsoft® Windows® XP Home Edition (SP2) プレインストールモデル
Win XP MCEモデル	: Microsoft® Windows® XP Media Center Edition 2005 プレインストールモデル
Win 2000 (DSPモデル)	: バックアップ媒体としてOS単体のCDを添付した Microsoft® Windows® 2000 Professional (SP4) プレインストールモデル

本システム構成図に記載の情報は2005年1月現在のものであり、予告無く変更される可能性があります。あらかじめご了承ください。またご購入の際には必ず最新の情報をお確かめください。

目次

コンパクト型 CEシリーズ	
・FMV-DESKPOWER CE50K5	20
・FMV-DESKPOWER CE50K7	20
・FMV-DESKPOWER CE50K7/M	20
・FMV-DESKPOWER CE50K7/S	21
・FMV-DESKPOWER CE50K9	21
・FMV-DESKPOWER CE55K7/C	21
・FMV-DESKPOWER CE70K7	21
・FMV-DESKPOWER CE70K9	21
コンパクト型 Hシリーズ	
・FMV-DESKPOWER H70K7V	22
・FMV-DESKPOWER H70K9V	22
・FMV-DESKPOWER H90J9/F	22

3年保証拡張	23
--------------	----

保証内容を「3年間パーツ保証 + 1年目翌営業日以降出張修理」に拡張するカスタムメイドオプションです。

SupportDesk	24
-------------------	----

お客様に安心してシステムをお使いいただくための保守・運用支援サービスです。

FMVカスタムメイドプラスサービス	25
-------------------------	----

パソコンの大量展開に向けた、生産工場による有償カスタマイズ・サービスです。

導入一時費用	26
--------------	----

パソコンの導入時にかかる費用をご確認いただけます。

システム構成図	27
---------------	----

デスクトップPC本体と周辺機器の接続可否をご確認いただけます。

OSや機種毎の留意事項がありますので、ハードウェア一覧(P.47～P.70)にて必ず詳細をご確認ください。

ハードウェア一覧	47
----------------	----

デスクトップPC本体と周辺機器の詳細や留意事項をご確認いただけます。

マニュアル一覧	71
---------------	----

オプションのマニュアル(印刷物)をご確認いただけます。

サプライ一覧	72
--------------	----

サプライ品をご確認いただけます。

本体・カスタムメイド型名・価格一覧

ミドルタワー型

A1 FMV-W630



各変更/追加メニュー①~⑳の型名/価格等の詳細につきましては
次ページの【変更・追加オプション型名/価格一覧】をご確認ください。

【 部分の構成パターンに対して、カスタムメイドで仕様の変更・追加が可能です。】

型名	希望小売価格 (円、税別)	提供 時期	OS	RAID	CPU	メモリ	HDD	光ファイル 装置	グラフィック 機能	キーボード/ マウス	MO	セキュリティ (スマートカード)	オプション カード	高信頼性 オプション	アプリケーション	運用管理/ バックアップ ツール	保証	セカンド カラー							
FMVW30C231	141,000	済	Win XP Pro		Pentium® 4 530 (3GHz)	256MB (128MB×2)	40GB (5400rpm)	48倍速 CD-ROM	チップセット 内蔵	PS/2キーボード +PS/2マウス							1年引取 修理	システム オフブラック							
FMVW30C230	137,000	済								PS/2マウス															
FMVW30C2B1	158,000	済	Win2000 (DSP)							PS/2キーボード +PS/2マウス															
FMVW30C2B0	154,000	済								PS/2マウス															
FMVW30C23R	203,000	済	Win XP Pro							80GB (7200rpm) x2												PS/2キーボード +PS/2マウス			フロント アクセスユニット x2
FMVW30C2BR	220,000	済	Win2000 (DSP)																						



①	③	⑥	⑧	⑩	⑪	⑬	⑮	⑯	⑰	⑲	⑳	㉒	㉔	㉖
Intel® Pentium®4 550 (3.40GHz)	512MB (256MB×2)	80GB (7200rpm)	DVD-ROM& CD-R/RW	RADEON™ X800 XT	ワイヤレスキーボード + ワイヤレスマウス	1.3GB MO (セキュリティ対応)	スマート カード	SCSIカード	フロントアクセス ユニット	Office Personal 2003	DeskView5.35 (運用管理ツール)	3年パーツ保証 + 1年目出張修理	BL-エルガスレド	
+25,000円	+20,000円	+5,000円	+12,000円	+70,000円	+15,000円	+36,000円	+10,000円	+9,000円	+10,000円	+22,000円	+3,000円	+2,800円	+800円	
②	④	⑦	⑨	⑫	⑭	⑱	㉑	㉓	㉕	㉗				
Intel® Pentium®4 570 (3.80GHz)	1GB (512MB×2)	160GB (7200rpm)	スーパーマルチ	PS/2キーボード + USBマウス(光学)	640MB MO	セキュリティ対応 LANカード	Office Professional Enterprise 2003	StandbyDisk Solo 2.1 *1 *2	Office Professional Enterprise 2003	StandbyDisk Solo 2.1 *1 *2	BL-ミストブルー			
+125,000円	+50,000円	+13,000円	+29,000円	+1,000円	+30,000円	+10,000円	+68,000円	+3,000円	+10,000円	+6,000円	+800円			
	⑤					⑱			⑳					
	2GB (512MB×4)					ワイヤレス LANカード			DeskView 5.35 + StandbyDisk Solo 2.1 *1 *2		BL-コンフォート グリーン			
	+120,000円					+10,000円			+6,000円		+800円			
											㉘			
											DeskView 5.35 + StandbyDisk Solo 2.1 *1 *2			
											+6,000円			
												BL-グレー		
												+800円		

*1:Windows® 2000
では選択できません。
*2:IDE-RAIDモデル
では選択できません。

液晶ディスプレイ

品名	型名	希望小売価格(円、税別)
カラー液晶ディスプレイ-20	D3 VL-200VH	155,000円
カラー液晶ディスプレイ-19	D4 VL-190VS	98,000円
カラー液晶ディスプレイ-17	D5 VL-172VS	70,000円
	D6 VL-171VS	70,000円
	D7 VL-171SE	62,000円
	D8 VL-171SX1	オープン価格 注)
カラー液晶ディスプレイ-15	D9 VL-152VA1	64,000円
	D10 VL-153SS	55,000円
	D11 VL-153SE	53,000円
	D12 VL-153SX	オープン価格 注)
タッチパネル内蔵カラー液晶ディスプレイ-15	D13 VL-150ST	92,000円

注)オープン価格の商品は希望小売価格を定めていません。

Microsoft® Windows® 2000プレインストールモデルは、下記の形態での提供となります。

	特長	プレインストールOS	添付媒体	注意点
Microsoft® Windows® 2000 (DSPモデル) 1	バックアップ媒体としてOS単体のCDを添付したMicrosoft® Windows® 2000プレインストールモデル	Microsoft® Windows® 2000(SP4)	Microsoft® Windows® 2000のOS単体のCD、全OS共通のドライバースディスク	Microsoft® Windows® 2000のリカバリーディスクは添付されません。リカバリーする際は、OS単体のCD、ドライバースディスクを用いて実施してください。また、ServicePackを前のバージョンに戻したり、アンインストールすることはできません。

1: マイクロソフト社が指定したデリバリーサービスパートナー(DSP)から購入したOSをプレインストールしたモデルです。

コンパクトスリムタワー型

A2 FMV-E635

24倍速CD-ROM搭載モデル



各変更/追加メニュー①～⑮の型名/価格等の詳細につきましては8ページの【変更・追加オプション型名/価格一覧】をご確認ください。

【□部分の構成パターンに対して、カスタムメイドで仕様の変更・追加が可能です。】

型名	希望小売価格(円、税別)	提供時期	OS	RAID	CPU	メモリ	HDD	光ファイル装置	グラフィック機能	キーボード/マウス	MO	セキュリティ(スマートカード)	セキュリティ(セキュリティチップ)	オプションカード	高信頼性オプション	アプリケーション	運用管理/バックアップツール	保証	セカンドカラー	
FMVE35G131	150,000	済	Win XP Pro		Intel® Pentium®4 550 (3.40GHz)	256MB (256MBx1)	40GB (5400rpm)	24倍速CD-ROM	チップセット内蔵	PS/2キーボード + PS/2マウス									1年引取修理	システム オフブラック
FMVE35G130	146,000	済								PS/2マウス										
FMVE35G1B1	167,000	済	Win2000 (DSP)							PS/2キーボード + PS/2マウス										
FMVE35G1B0	163,000	済								PS/2マウス										
FMVE35G13R	197,000	済	Win XP Pro							チップセット内蔵										
FMVE35G1BR	214,000	済	Win2000 (DSP)																	



①	②	⑤	⑦	⑪	⑫	⑭	⑯	⑰	⑱	㉑	㉒	㉔	㉖	㉘
Intel® Pentium®4 560 (3.60GHz)	512MB (256MB x 2)	80GB (7200rpm)	DVD-ROM & CD-R/RW	RADEON™ X300 SE PCI Express	ワイヤレスキーボード + ワイヤレスマウス	1.3GB MO (セキュリティ対応)	スマートカード	セキュリティチップ	SCSIカード	本体カバーキー	Office Personal 2003	DeskView 5.35 (運用管理ツール)	3年パーツ保証 + 1年目出張修理	BL-エリカスレダ
+27,000円	+20,000円	+5,000円	+12,000円	+14,000円	+15,000円	+36,000円	+10,000円	+2,000円	+9,000円	+1,000円	+22,000円	+3,000円	+2,800円	+800円
	③	⑥	⑨		⑬	⑮		⑲		㉓	㉕		㉙	
	1GB (512MB x 2)	160GB (7200rpm)	スーパーマルチ		PS/2キーボード + USBマウス(光学式)	640MB MO		セキュリティ対応 LANカード		Office Professional Enterprise 2003	StandbyDisk Solo 2.1 *1 *2		BL-ミストブルー	
	+50,000円	+13,000円	+36,000円		+1,000円	+30,000円		+10,000円		+68,000円	+3,000円		+800円	
	④							㉔		㉖			㉚	
	2GB (1GB x 2)							ワイヤレス LANカード		DeskView 5.35 + StandbyDisk Solo 2.1 *1 *2			BL-コンフォートグリーン	
	+146,000円							+10,000円		+6,000円			+800円	
													㉛	
													BL-グレー	
													+800円	

*1: Windows® 2000では選択できません。
*2: IDE-RAIDモデルでは選択できません。

液晶ディスプレイ

品名	型名	希望小売価格(円、税別)
カラー液晶ディスプレイ-20	D3 VL-200VH	155,000円
カラー液晶ディスプレイ-19	D4 VL-190VS	98,000円
カラー液晶ディスプレイ-17	D5 VL-172VS	70,000円
	D6 VL-171VS	70,000円
	D7 VL-171SE	62,000円
	D8 VL-171SX1	オープン価格 注)
カラー液晶ディスプレイ-15	D9 VL-152VA1	64,000円
	D10 VL-153SS	55,000円
	D11 VL-153SE	53,000円
	D12 VL-153SX	オープン価格 注)
タッチパネル内蔵カラー液晶ディスプレイ-15	D13 VL-150ST	92,000円

注)オープン価格の商品は希望小売価格を定めていません。

Microsoft® Windows® 2000 プレインストールモデルは、下記の形態での提供となります。

	特長	プレインストールOS	添付媒体	注意点
Microsoft® Windows® 2000 (DSPモデル) 1	バックアップ媒体としてOS単体のCDを添付したMicrosoft® Windows® 2000 プレインストールモデル	Microsoft® Windows® 2000(SP4)	Microsoft® Windows® 2000のOS単体のCD、全OS共通のドライバースディスク	Microsoft® Windows® 2000のリカバリディスクは添付されません。リカバリする際は、OS単体のCD、ドライバースディスクを用いて実施してください。また、ServicePackを前のバージョンに戻したり、アンインストールすることはできません。

1: マイクロソフト社が指定したデリバリーサービスパートナー(DSP)から購入したOSをプレインストールしたモデルです。

本体・カスタムメイド型名・価格一覧

本体・カスタムメイド型名・価格一覧

コンパクトスリムタワー型

A2 FMV-E635

48倍速CD-ROM搭載モデル



各変更/追加メニュー①-⑬の型名/価格等の詳細につきましては
8ページの【変更・追加オプション型名/価格一覧】をご確認ください。

【□部分の構成パターンに対して、カスタムメイドで仕様の変更・追加が可能です。】

型名	希望小売価格 (円、税別)	提供 時期	OS	CPU	メモリ	HDD	光ファイル 装置	グラフィック 機能	キーボード/ マウス	MO	セキュリティ (スマートカード)	セキュリティ (セキュリティチップ)	オプション カード	高信頼性 オプション	アプリケーション	運用管理/ バックアップ ツール	保証	セカンド カラー
FMVE35G231	145,000	済	Win XP Pro	Intel® Pentium®4 550 (3.40GHz)	256MB (256MB x 1)	40GB (5400rpm)	48倍速 CD-ROM	チップセット 内蔵	PS/2キーボード +PS/2マウス								1年引取 修理	システム オフブラック
FMVE35G230	141,000	済							PS/2マウス									
FMVE35G2B1	162,000	済	Win2000 (DSP)						PS/2キーボード +PS/2マウス									
FMVE35G2B0	158,000	済							PS/2マウス									

②	⑤	⑧	⑪	⑫	⑬	⑭	⑮	⑯	⑰	⑱	⑲	⑳	㉑	㉒	㉓	㉔	㉕	㉖	㉗	㉘	㉙	㉚	㉛	㉜	㉝	㉞	㉟	㊱	㊲
512MB (256MB x 2) +20,000円	80GB (7200rpm) +5,000円	DVD-ROM & CD-R/RW +12,000円	RADEON™ X300 SE PCI Express +14,000円	ワイヤレスキーボード + ワイヤレスマウス +15,000円	PS/2キーボード + USBマウス(光学式) +1,000円	スマート カード +10,000円	セキュリティチップ +2,000円	SCSI カード +9,000円	本体カバーキー +1,000円	Office Personal 2003 +22,000円	DeskView5.35 (運用管理ツール) +3,000円	3年パーツ保証 + 1年目出張修理 +2,800円	BL-エルカスレッド +800円	セキユリティ対応 LAN カード +10,000円	Office Professional Enterprise 2003 +68,000円	StandbyDisk Solo 2.1 *1 +3,000円	BL-ミストブルー +800円	2GB (1GB x 2) +146,000円	ワイヤレス LAN カード +10,000円	DeskView 5.35 + StandbyDisk Solo 2.1 *1 +6,000円	BL-コンフォート グリーン +800円	Windows® 2000 では選択できません。	BL-グレー +800円						

液晶ディスプレイ

品名	型名	希望小売価格(円、税別)
カラー液晶ディスプレイ-20	D3 VL-200VH	155,000円
カラー液晶ディスプレイ-19	D4 VL-190VS	98,000円
カラー液晶ディスプレイ-17	D5 VL-172VS	70,000円
	D6 VL-171VS	70,000円
	D7 VL-171SE	62,000円
	D8 VL-171SX1	オープン価格 注)
カラー液晶ディスプレイ-15	D9 VL-152VA1	64,000円
	D10 VL-153SS	55,000円
	D11 VL-153SE	53,000円
	D12 VL-153SX	オープン価格 注)
タッチパネル内蔵カラー液晶ディスプレイ-15	D13 VL-150ST	92,000円

注)オープン価格の商品は希望小売価格を定めていません。

Microsoft® Windows® 2000 プレインストールモデルは、下記の形態での提供となります。

	特 長	プレインストールOS	添付媒体	注意点
Microsoft® Windows® 2000 (DSPモデル) 1	バックアップ媒体としてOS単体のCDを添付したMicrosoft® Windows® 2000 プレインストールモデル	Microsoft® Windows® 2000(SP4)	Microsoft® Windows® 2000のOS単体のCD、全OS共通のドライバディスク	Microsoft® Windows® 2000のリカバリディスクは添付されません。リカバリする際は、OS単体のCD、ドライバディスクを用いて実施してください。また、ServicePackを前のバージョンに戻したり、アンインストールすることはできません。

1: マイクロソフト社が指定したデリバリーサービスパートナー(DSP)から購入したOSをプレインストールしたモデルです。

本体・カスタムメイド型名・価格一覧

本体・カスタムメイド型名・価格一覧

【FMV-E635の変更・追加オプション型名/価格一覧】

	品名	型名	提供時期	希望小売価格 (円、税別)	対象モデル						備考
					24倍速 CD-ROM モデル	48倍速 CD-ROM モデル	IDE-RAID モデル				
					XP Pro	2000 DSP	XP Pro	2000 DSP	XP RAID	2000 RAID	
CPU	① CPU変更Pentium®4 550 Pentium®4 560	FMCXPPE1	本体に同期	27,000		x	x				標準搭載CPUをIntel® Pentium®4 550(3.40GHz)からIntel® Pentium®4 560(3.60GHz)に変更します。
	② メモリ変更256MB 512MB(DDR2 SDRAM/PC2-4200)	FMCXM3E3	本体に同期	20,000							標準搭載メモリを256MB(256MB×1)から512MB(256MB×2)に変更します。DDR2 SDRAM PC2-4200
メモリ	③ メモリ変更256MB 1GB(DDR2 SDRAM/PC2-4200)	FMCXM4E3	本体に同期	50,000							標準搭載メモリを256MB(256MB×1)から1GB(512MB×2)に変更します。DDR2 SDRAM PC2-4200
	④ メモリ変更256MB 2GB(DDR2 SDRAM/PC2-4200)	FMCXM5E3	本体に同期	146,000							標準搭載メモリを256MB(256MB×1)から2GB(1GB×2)に変更します。DDR2 SDRAM PC2-4200
HDD	⑤ HDD変更40GB 80GB(IDE)	FMCXD2W3	本体に同期	5,000				x	x		標準搭載ハードディスク(IDE)を40GB(5400rpm)から80GB(7200rpm)に変更します。
	⑥ HDD変更40GB 160GB(IDE)	FMCXD3W3	本体に同期	13,000				x	x		標準搭載ハードディスク(IDE)を40GB(5400rpm)から160GB(7200rpm)に変更します。
光ファイル装置	⑦ CD-ROMドライブユニット変更 DVD-ROM&CD-R/RW	FMCXCBE3	本体に同期	12,000			x	x			標準搭載CD-ROMドライブユニット(読み出し:最大24倍速)をDVD-ROM&CD-R/RWドライブユニット(DVD-RAM:読み出し最大2倍速、DVD-R:読み出し最大4倍速、DVD-RW:読み出し最大4倍速、DVD-ROM:読み出し最大8倍速、DVD-Video:読み出し最大4倍速、CD-ROM:読み出し最大24倍速、CD-R:読み出し最大24倍速、CD-R:書き込み最大24倍速、CD-RW:読み出し最大24倍速、CD-RW:書き込み最大10倍速、バッファアンダーランエラー防止機能)に変更します。添付ソフト:WinDVD 5、Sonic RecordNow! 7.2 ATAPI接続のため、接続時にSCSIカードは必要ありません。
	⑧ CD-ROMドライブユニット変更 DVD-ROM&CD-R/RW	FMCXCWB3	本体に同期	12,000	x	x			x	x	標準搭載CD-ROMドライブユニット(読み出し:最大48倍速)をDVD-ROM&CD-R/RWドライブユニット(DVD-RAM:読み出し最大2倍速、DVD-R:読み出し最大4.8倍速、DVD-RW:読み出し最大4.8倍速、DVD-ROM:読み出し最大12倍速、DVD-Video:読み出し最大4.8倍速、CD-ROM:読み出し最大40倍速、CD-R:読み出し最大32倍速、CD-RW:読み出し最大24倍速、CD-RW:書き込み最大10倍速、バッファアンダーランエラー防止機能)に変更します。添付ソフト:WinDVD 5、Sonic RecordNow! 7.2 ATAPI接続のため、接続時にSCSIカードは必要ありません。
	⑨ CD-ROMドライブユニット変更 スーパーマルチ	FMCXSME3	本体に同期	36,000			x	x			標準搭載CD-ROMドライブユニット(読み出し:最大24倍速)をDVDスーパーマルチドライブユニット(DVD-RAM:読み出し最大3倍速、DVD-RAM:書き込み最大3倍速、DVD-R:読み出し最大8倍速、DVD-R:書き込み最大8倍速、DVD-RW:読み出し最大4倍速、DVD-RW:書き込み最大4倍速、DVD+R:読み出し最大8倍速、DVD+R:書き込み最大4倍速、DVD+RW:書き込み最大4倍速、DVD-ROM:読み出し最大8倍速、DVD-Video:読み出し最大4倍速、CD-ROM:読み出し最大24倍速、CD-R:読み出し最大24倍速、CD-R:書き込み最大24倍速、CD-RW:読み出し最大24倍速、CD-RW:書き込み最大10倍速、バッファアンダーランエラー防止機能)に変更します。添付ソフト:WinDVD 5、Sonic RecordNow! 7.2 DVD-RAMドライバソフト。 ATAPI接続であるため、接続時にSCSIカードは必要ありません。
	⑩ CD-ROMドライブユニット変更 スーパーマルチ	FMCXSMW3	本体に同期	29,000	x	x			x	x	標準搭載CD-ROMドライブユニット(読み出し:最大48倍速)をDVDスーパーマルチドライブユニット(DVD-RAM:読み出し最大3倍速、DVD-RAM:書き込み最大3倍速、DVD-R:読み出し最大8倍速、DVD-R:書き込み最大8倍速、DVD-RW:読み出し最大4倍速、DVD-RW:書き込み最大4倍速、DVD+R:読み出し最大8倍速、DVD+R:書き込み最大4倍速、DVD+RW:書き込み最大4倍速、DVD-ROM:読み出し最大12倍速、DVD-Video:読み出し最大4倍速、CD-ROM:読み出し最大32倍速、CD-R:書き込み最大24倍速、CD-RW:読み出し最大24倍速、CD-RW:書き込み最大10倍速、バッファアンダーランエラー防止機能)に変更します。添付ソフト:WinDVD 5、Sonic RecordNow! 7.2 DVD-RAMドライバソフト。 ATAPI接続であるため、接続時にSCSIカードは必要ありません。
グラフィック機能 (PCI Express x16搭載)	⑪ グラフィックカードATI RADEON™ X300 SE追加	FMC-SGCE3	本体に同期	14,000				x	x		ATI RADEON™ X300 SE PCI Express (VRAM:64MB)に変更します。Intel® 915G Express (チップセットに内蔵)VRAM:最大128MB)のディスプレイコネクタの使用は不可となります。
キーボード/マウス	⑫ キーボード/マウス変更 ワイヤレスキーボード/マウス	FMC-KMW2	本体に同期	15,000							標準構成の添付キーボード/マウスをワイヤレスキーボード/マウスに変更します。注)キーボード/マウスインターフェースで接続する周辺機器との同時使用不可。キーボードなしモデルでは選択できません。
	⑬ マウス変更 USBマウス(光学式)	FMC-MOW2	本体に同期	1,000							標準構成の添付マウスをUSBマウス(光学式)に変更します。注)キーボードは標準添付品となります。キーボードなしモデルでは選択できません。
MO	⑭ 光磁気ディスクユニット追加 - 1.3GB (セキュリティ対応/USB)	FMC-PDW4	本体に同期	36,000		x	x	x	x		3.5インチフロントベイに3.5インチ光磁気ユニット(セキュリティ対応)を追加搭載します。1.3GB/640MB/540MB/230MB/128MB対応。USB接続のため、接続時にSCSIカードは必要ありません。
	⑮ 光磁気ディスクユニット追加(USB)	FMC-PDW3	本体に同期	30,000		x	x	x	x		3.5インチフロントベイに3.5インチ光磁気ユニットを追加搭載します。640MB/540MB/230MB/128MB対応。USB接続のため、接続時にSCSIカードは必要ありません。
セキュリティ (スマートカード)	⑯ スマートカードリーダー/ライタ追加	FMC-SMAW2	2005.1/下	10,000							専用ベイにスマートカードリーダー/ライタを追加搭載します。専用スマートカード1枚添付/認証ソフト「SMARTACCESS/BASE」添付。専用スマートカードの補充用としてスマートカード(FMSMA-C1 ⅴ5枚組)を希望小売価格9,000円(税別)で提供しています。注)対応ソフト:SMARTACCESS/BASE(標準添付) SMARTACCESS/SDK(別売) SMARTACCESS/PRO(別売)注)指紋認証付OADGキーボード(FMV-KB331F)、指紋認識装置(Fingsensor ⅴFS-230U)と連携するには、バイオ認証装置およびバイオ認証装置に添付されるSecure Login Clientが必要となります。
セキュリティ (セキュリティチップ)	⑰ セキュリティチップ追加	FMC-STE2	本体に同期	2,000							パソコン本体に強力なセキュリティ機能を与えるセキュリティチップを内蔵します。ハードウェアの改ざんチェック、暗号鍵や認証に用いる証明書の管理などを行います。注)指紋認証付OADGキーボード(FMV-KB331F)、指紋認識装置(Fingsensor ⅴFS-230U)と連携するには、バイオ認証装置およびバイオ認証装置に添付されるSecure Login Clientが必要です。
オプションカード (PCI接続)	⑱ SCSIカード (Adaptec社製AVA-2915LP)追加	FMC-SCSW2	本体に同期	9,000							SCSIカード(Ultra SCSI対応、PCI接続)を追加搭載します。FMV-128同等品。外付SCSI機器用コネクタ:ハーフビッチ(50ピン)外付SCSI機器接続時には、SCSIケーブル、終端抵抗が必須。
	⑲ セキュリティ対応LANカード追加	FMC-SLW2	本体に同期	10,000							暗号化通信、IPSecをサポートするセキュリティ対応LANカード(100BASE-TX/10BASE-T、PCI接続)を追加搭載します。FMV-1803同等品。出荷時設定は、追加搭載したLANインターフェースが優先となります。
	⑳ 802.11a/gワイヤレスLANカード追加	FMC-WLNW2	済	10,000							ワイヤレスLANカード(IEEE802.11a、IEEE802.11g準拠、PCI接続)を追加搭載します。出荷時設定は、追加搭載したLANインターフェースが優先となります。
信頼性オプション	㉑ 本体カバーキー追加	FMC-CKE2	本体に同期	1,000							前面に本体カバーキーを追加します。
アプリケーション	㉒ Microsoft® Office Personal Edition 2003追加	FMC-AP142	本体に同期	22,000							Microsoft® Word 2003、Microsoft® Excel 2003、Microsoft® Outlook® 2003、Microsoft® Office Home Style + 他を追加します。
	㉓ Microsoft® Office Professional Enterprise Edition 2003追加	FMC-AP143	本体に同期	68,000							Microsoft® Office Word 2003、Excel 2003、Outlook® 2003、PowerPoint® 2003、Access 2003、Publisher 2003、InfoPath® 2003他を追加します。
運用管理/バックアップツール	㉔ DeskView 5.35追加	FMC-AP306	本体に同期	3,000							システム運用管理ソフトDeskView 5.35を追加します。
	㉕ StandbyDisk Solo 2.1追加 *1	FMC-AP401	済	3,000	x		x	x	x		バックアップソフトStandbyDisk Solo 2.1を追加します。
保証	㉖ DeskView 5.35&StandbyDisk Solo2.1追加 *1	FMC-APA01	済	6,000	x		x	x	x		システム運用管理ソフトDeskView 5.35とバックアップソフトStandbyDisk Solo 2.1を追加します。
	㉗ 保証拡張 (3年間パーツ保証 + 1年目出張修理)	FMC-SU06	本体に同期	2,800							標準保証(1年引き取り修理)を1年オンサイト修理&3年パーツ保証に拡張します。本体に「パーツ保証3年シール」を貼付、保証拡張の書面を同梱。
セカンドカラー	㉘ セカンドカラー追加(BL-エレガンスレッド)	FMC-CO5E1	本体に同期	800							フロントパネルの筐体色をBL-エレガンスレッドにします。
	㉙ セカンドカラー追加(BL-ミストブルー)	FMC-CO6E1	本体に同期	800							フロントパネルの筐体色をBL-ミストブルーにします。
	㉚ セカンドカラー追加(BL-コンフォートグリーン)	FMC-CO7E1	本体に同期	800							フロントパネルの筐体色をBL-コンフォートグリーンにします。
	㉛ セカンドカラー追加(BL-グレー)	FMC-CO8E1	本体に同期	800							フロントパネルの筐体色をBL-グレーにします。

文書のお客様向けにMicrosoft® Office Professional Edition 2003アカデミックパックも用意しています。詳細につきましては当社営業または販売パートナーまでお問い合わせください。
 注)選択できるカスタムメイドオプションは、各項目につき1点のみです。複数の選択はできません。
 注)カスタムメイドオプションの単独出荷はできません。
 注)カスタムメイドで変更/追加したメモリモジュールは選択された本体のみに搭載できます。他の本体に搭載することはできません。
 *1 インストールには、システムボリューム(Cドライブ)に現在の使用量と同等以上の空き容量が必要です。
 ・現在の使用量と同等容量をスタンバイエリアとして使用するため、十分な空き容量がない場合は、パーティションサイズを増やしてからご使用ください。
 ・システムボリューム(Cドライブ)以外はバックアップされません。
 ・ダイナミックディスクはサポートしていません。
 ・IDE-RAIDモデルには追加できません。
 ・市販のバックアップ/リカバリソフトをインストールした場合、正しく動作しないことがあります。市販のソフトウェアをご購入の際は、事前に各メーカーへご確認ください。

本体・カスタムメイド型名・価格一覧

本体・カスタムメイド型名・価格一覧

コンパクトスリムタワー型

A3 FMV-E630

24倍速CD-ROM搭載モデル



各変更/追加メニュー①-⑬の型名/価格等の詳細につきましては
11ページの【変更・追加オプション型名/価格一覧】をご確認ください。

【 部分の構成パターンに対して、カスタムメイドで仕様の変更・追加が可能です。】

型名	希望小売価格 (円、税別)	提供 時期	OS	RAID	CPU	メモリ	HDD	光ドライブ装置 & FDD	グラフィック 機能	キーボード /マウス	MO	セキュリティ (スマートカード)	セキュリティ (セキュリティチップ)	オプション カード	高信頼性 オプション	アプリケーション	運用管理/ バックアップ ツール	保証	セカンダ リカラー
FMVE30P131	95,000	済	Win XP Pro		Celeron® D 325 (2.53G)	256MB (256MBx1)	40GB (5400rpm)	24倍速 CD-ROM	チップセット 内蔵	PS/2キーボード + PS/2マウス									
FMVE30P130	91,000	済								PS/2マウス									
FMVE30P1B1	112,000	済	PS/2キーボード + PS/2マウス																
FMVE30P1B0	108,000	済	Win2000 (DSP)	80GB (7200rpm) x2			チップセット 内蔵		PS/2キーボード + PS/2マウス										
FMVE30P13R	142,000	済	Win XP Pro						PS/2キーボード + PS/2マウス										
FMVE30P1BR	159,000	済	Win2000 (DSP)						PS/2マウス										
FMVE30F131	117,000	済	Win XP Pro		Pentium®4 2.80A G	256MB (256MBx1)	40GB (5400rpm)	チップセット 内蔵	PS/2キーボード + PS/2マウス									1年引取 修理	システム オフブラック
FMVE30F130	113,000	済							PS/2マウス										
FMVE30F1B1	134,000	済	PS/2キーボード + PS/2マウス																
FMVE30F1B0	130,000	済	Win2000 (DSP)	80GB (7200rpm) x2			チップセット 内蔵		PS/2マウス										
FMVE30F13R	164,000	済	Win XP Pro						PS/2キーボード + PS/2マウス										
FMVE30F1BR	181,000	済	Win2000 (DSP)						PS/2マウス										

①	②	⑤	⑦	⑬	⑭	⑯	⑰	⑱	⑳	㉓	㉔	㉖	㉙	㉚
Intel® Pentium®4 3E GHz	512MB (256MB x 2)	80GB (7200rpm)	DVD-ROM & CD-R/RW	RADEON® 9200	ワイヤレスキーボード + ワイヤレスマウス	1.3GB MO (セキュリティ対応)	スマート カード	セキュリティチップ	SCSIカード	本体カバーキー	Office Personal 2003	DeskView 5.35 (運用管理ツール)	3年パーツ保証 + 1年目出張修理	BL-エレガンスレド
+2,000円	+20,000円	+5,000円	+12,000円	+14,000円	+15,000円	+36,000円	+10,000円	+2,000円	+9,000円	+1,000円	+22,000円	+3,000円	+2,800円	+800円
	③	⑥	⑨		⑰	⑱			㉑		㉕	㉗		㉘
	1GB (512MB x 2)	160GB (7200rpm)	スーパーマルチ		PS/2キーボード + USBマウス(光学式)	640MB MO			セキュリティ対応 LANカード		Office Professional Enterprise 2003	StandbyDisk Solo 2.1 * 2 * 3		BL-ミストブルー
	+50,000円	+13,000円	+36,000円		+1,000円	+30,000円			+10,000円		+68,000円	+3,000円		+800円
	④		⑪						㉒			㉚		㉛
	2GB (1GB x 2)		CD-ROM & 内蔵 FDD なし Portshutter * 1						ワイヤレス LANカード			DeskView 5.35 + StandbyDisk Solo 2.1 * 2 * 3		BL-コンフォート グリーン
	+146,000円		+500円						+10,000円			+6,000円		+800円
														㉜
														BL-グレー
														+800円

*1: Windows® 2000
では選択できません。

*2: Windows® 2000
では選択できません。

*3: IDE-RAID モデル
では選択できません。

液晶ディスプレイ

品名	型名	希望小売価格(円、税別)
カラー液晶ディスプレイ-20	D3 VL-200VH	155,000円
カラー液晶ディスプレイ-19	D4 VL-190VS	98,000円
カラー液晶ディスプレイ-17	D5 VL-172VS	70,000円
	D6 VL-171VS	70,000円
	D7 VL-171SE	62,000円
	D8 VL-171SX1	オープン価格 注)
カラー液晶ディスプレイ-15	D9 VL-152VA1	64,000円
	D10 VL-153SS	55,000円
	D11 VL-153SE	53,000円
	D12 VL-153SX	オープン価格 注)
タッチパネル内蔵カラー液晶ディスプレイ-15	D13 VL-150ST	92,000円

注)オープン価格の商品は希望小売価格を定めていません。

Microsoft® Windows® 2000 プレインストールモデルは、下記の形態での提供となります。

	特長	プレインストールOS	添付媒体	注意点
Microsoft® Windows® 2000 (DSPモデル) 1	バックアップ媒体としてOS単体のCDを添付したMicrosoft® Windows® 2000 プレインストールモデル	Microsoft® Windows® 2000(SP4)	Microsoft® Windows® 2000の OS単体のCD、全OS共通の ドライバディスク	Microsoft® Windows® 2000のリカバリーディスクは添付されません。 リカバリーする際は、OS単体のCD、ドライバディスクを用いて 実施してください。 また、ServicePackを前のバージョンに戻したり、アンインストールすること はできません。

1: マイクロソフト社が指定したデリバリーサービスパートナー(DSP)から購入したOSをプレインストールしたモデルです。

本体・カスタムメイド型名・価格一覧

コンパクトスリムタワー型

A3 FMV-E630

48倍速CD-ROM搭載モデル



各変更/追加メニュー①~⑬の型名/価格等の詳細につきましては11ページの【変更・追加オプション型名/価格一覧】をご確認ください。

【□部分の構成パターンに対して、カスタムメイドで仕様の変更・追加が可能です。】

型名	希望小売価格(円、税別)	提供時期	OS	CPU	メモリ	HDD	光ドライブ装置 & FDD	グラフィック機能	キーボード/マウス	MO	セキュリティ(スマートカード)	セキュリティ(セキュリティチップ)	オプションカード	高信頼性オプション	アプリケーション	運用管理/バックアップツール	保証	セカンドカラー
FMVE30P231	90,000	済	Win XP Pro	Celeron® D 325 (2.53GHz)	256MB (256MB×1)	40GB (5400rpm)	48倍速CD-ROM	チップセット内蔵	PS/2キーボード + PS/2マウス								1年引取修理	システムオフブラック
FMVE30P230	86,000	済							PS/2マウス									
FMVE30P2B1	107,000	済	Win2000 (DSP)						PS/2キーボード + PS/2マウス									
FMVE30P2B0	103,000	済						PS/2マウス										
FMVE30F231	112,000	済	Win XP Pro	Pentium®4 2.80A G					PS/2キーボード + PS/2マウス									
FMVE30F230	108,000	済							PS/2マウス									
FMVE30F2B1	129,000	済	Win2000 (DSP)						PS/2キーボード + PS/2マウス									
FMVE30F2B0	125,000	済						PS/2マウス										

①	②	⑤	⑧	⑬	⑭	⑱	⑲	⑳	㉓	㉔	㉖	㉙	㉚	㉛
Intel® Pentium®4 3E GHz	512MB (256MB×2)	80GB (7200rpm)	DVD-ROM& CD-R/RW	RADEON™ 9200	ワイヤレスキーボード + ワイヤレスマウス	スマートカード	セキュリティチップ	SCSIカード	本体カバーキー	Office Personal 2003	DeskView 5.35	3年パーツ保証 + 1年目出張修理	BL-レガionsブルー	
+2,000円	+20,000円	+5,000円	+12,000円	+14,000円	+15,000円	+10,000円	+2,000円	+9,000円	+1,000円	+22,000円	+3,000円	+2,800円	+800円	
	③	⑥	⑩	⑮				㉑	㉕	㉗			㉜	
	1GB (512MB×2)	160GB (7200rpm)	スーパーマルチ	PS/2キーボード + USBマウス(光学式)				セキュリティ対応 LANカード	Office Professional Enterprise 2003	StandbyDisk Solo 2.1 *2			BL-ミストブルー	
	+50,000円	+13,000円	+29,000円	+1,000円				+10,000円	+68,000円	+3,000円			+800円	
	④		⑫					㉒	㉘	㉞			㉟	
	2GB (1GB×2)		CD-ROM& 内蔵FDDなし Ports Shutter *1					ワイヤレス LANカード	DeskView 5.35 + StandbyDisk Solo 2.1 *2				BL-コンフォートグリーン	
	+146,000円		+500円					+10,000円	+6,000円				+800円	
													㉝	
													BL-グレー	
													+800円	

*1: Windows® 2000 では選択できません。
*2: Windows® 2000 では選択できません。

本体・カスタムメイド型名・価格一覧

液晶ディスプレイ

品名	型名	希望小売価格(円、税別)
カラー液晶ディスプレイ-20	D3 VL-200VH	155,000円
カラー液晶ディスプレイ-19	D4 VL-190VS	98,000円
カラー液晶ディスプレイ-17	D5 VL-172VS	70,000円
	D6 VL-171VS	70,000円
	D7 VL-171SE	62,000円
	D8 VL-171SX1	オープン価格 注)
カラー液晶ディスプレイ-15	D9 VL-152VA1	64,000円
	D10 VL-153SS	55,000円
	D11 VL-153SE	53,000円
	D12 VL-153SX	オープン価格 注)
タッチパネル内蔵カラー液晶ディスプレイ-15	D13 VL-150ST	92,000円

注)オープン価格の商品は希望小売価格を定めていません。

Microsoft® Windows® 2000 プレインストールモデルは、下記の形態での提供となります。

	特長	プレインストールOS	添付媒体	注意点
Microsoft® Windows® 2000 (DSPモデル) 1	バックアップ媒体としてOS単体のCDを添付したMicrosoft® Windows® 2000 プレインストールモデル	Microsoft® Windows® 2000(SP4)	Microsoft® Windows® 2000のOS単体のCD、全OS共通のドライブズディスク	Microsoft® Windows® 2000のリカバリディスクは添付されません。リカバリする際は、OS単体のCD、ドライブズディスクを用いて実施してください。また、ServicePackを前のバージョンに戻したり、アンインストールすることはできません。

1: マイクロソフト社が指定したデリバリーサービスパートナー(DSP)から購入したOSをプレインストールしたモデルです。

本体・カスタムメイド型名・価格一覧

【FMV-E630の変更・追加オプション型名 / 価格一覧】

	品名	型名	提供時期	希望小売価格 (円、税別)	対象モデル						備考	
					24倍速 CD-ROM モデル		48倍速 CD-ROM モデル		IDE-RAID モデル			
					XP Pro	2000 DSP	XP Pro	2000 DSP	XP RAID	2000 RAID		
CPU	① CPU変更Pentium®4 2.80A GHz Pentium®4 3E GHz	FMCXPCE1	本体に同期	2,000							標準搭載CPUをIntel® Pentium®4 2.80A GHzからIntel® Pentium®4 3E GHzに変更します。	
メモリ	② メモリ変更256MB 512MB(DDR SDRAM/PC3200)	FMCXM3E4	本体に同期	20,000							標準搭載メモリを256MB(256MB×1)から512MB(256MB×2)に変更します。 DDR SDRAM PC3200	
	③ メモリ変更256MB 1GB(DDR SDRAM/PC3200)	FMCXM4E4	本体に同期	50,000							標準搭載メモリを256MB(256MB×1)から1GB(512MB×2)に変更します。 DDR SDRAM PC3200	
	④ メモリ変更256MB 2GB(DDR SDRAM/PC3200)	FMCXM5E4	本体に同期	146,000							標準搭載メモリを256MB(256MB×1)から2GB(1GB×2)に変更します。 DDR SDRAM PC3200	
	⑤ HDD変更40GB 80GB(IDE)	FMCXD2W3	本体に同期	5,000					x	x	標準搭載ハードディスク(IDE)を40GB(5400rpm)から80GB(7200rpm)に変更します。	
HDD	⑥ HDD変更40GB 160GB(IDE)	FMCXD3W3	本体に同期	13,000					x	x	標準搭載ハードディスク(IDE)を40GB(5400rpm)から160GB(7200rpm)に変更します。	
	⑦ CD-ROMドライブユニット変更 DVD-ROM&CD-R/RW	FMCXCBE3	本体に同期	12,000			x	x			標準搭載CD-ROMドライブユニット(読出:最大24倍速)をDVD-ROM&CD-R/RWドライブユニット (DVD-RAM:読出最大2倍速、DVD-R:読出最大4倍速、DVD-RW:読出最大4倍速、 DVD-ROM:読出最大8倍速、DVD-Video:読出最大4倍速、CD-ROM:読出最大24倍速、 CD-R:読出最大24倍速、CD-R:書込最大24倍速、CD-RW:読出最大24倍速、 CD-RW:書込最大10倍速、バッファアンダーランエラー防止機能)に変更します。 添付ソフト: WinDVD 5、Sonic RecordNow! 7.2 ATAPI接続のため、接続時にSCSIカードは必要ありません。	
	⑧ CD-ROMドライブユニット変更 DVD-ROM&CD-R/RW	FMCXCWB3	本体に同期	12,000	x	x			x	x	標準搭載CD-ROMドライブユニット(読出:最大48倍速)をDVD-ROM&CD-R/RWドライブユニット (DVD-RAM:読出最大2倍速、DVD-R:読出最大4.8倍速、DVD-RW:読出最大4.8倍速、 DVD-ROM:読出最大12倍速、DVD-Video:読出最大4.8倍速、CD-ROM:読出最大40倍速、 CD-R:読出最大40倍速、CD-R:書込最大32倍速、CD-RW:読出最大24倍速、 CD-RW:書込最大10倍速、バッファアンダーランエラー防止機能)に変更します。 添付ソフト: WinDVD 5、Sonic RecordNow! 7.2 ATAPI接続のため、接続時にSCSIカードは必要ありません。	
	⑨ CD-ROMドライブユニット変更 スーパーマルチ	FMCXSM3E	本体に同期	36,000			x	x			標準搭載CD-ROMドライブユニット(読出:最大24倍速)をDVDスーパーマルチドライブユニット (DVD-RAM:読出最大3倍速、DVD-RAM:書込最大3倍速、DVD-R:読出最大8倍速、DVD-R:書込最大8倍速、 DVD-RW:読出最大4倍速、DVD-RW:書込最大4倍速、DVD+R:読出最大8倍速、DVD+R:書込最大8倍速、 DVD-Video:読出最大4倍速、CD-ROM:読出最大24倍速、CD-R:読出最大24倍速、 CD-R:書込最大24倍速、CD-RW:読出最大20倍速、CD-RW:書込最大10倍速、 バッファアンダーランエラー防止機能)に変更します。 添付ソフト: WinDVD 5、Sonic RecordNow! 7.2、DVD-RAMドライバソフト。 ATAPI接続であるため、接続時にSCSIカードは必要ありません。	
	⑩ CD-ROMドライブユニット変更 スーパーマルチ	FMCXSMW3	本体に同期	29,000	x	x			x	x	標準搭載CD-ROMドライブユニット(読出:最大48倍速)をDVDスーパーマルチドライブユニット (DVD-RAM:読出最大3倍速、DVD-RAM:書込最大3倍速、DVD-R:読出最大8倍速、DVD-R:書込最大8倍速、 DVD-RW:読出最大8倍速、DVD-RW:書込最大4倍速、DVD+R:読出最大8倍速、DVD+R:書込最大8倍速、 DVD+RW:読出最大4倍速、DVD+RW:書込最大4倍速、DVD-ROM:読出最大12倍速、 DVD-Video:読出最大8倍速、CD-ROM:読出最大32倍速、CD-R:読出最大32倍速、 CD-R:書込最大24倍速、CD-RW:読出最大24倍速、CD-RW:書込最大10倍速、 バッファアンダーランエラー防止機能)に変更します。 添付ソフト: WinDVD 5、Sonic RecordNow! 7.2、DVD-RAMドライバソフト。 ATAPI接続であるため、接続時にSCSIカードは必要ありません。	
	⑪ CD-ROMドライブ+ FDDなし+Portshutter V1 rel.1追加	FMCXFDE2	2005.1/下	500		x	x	x		x	CD-ROMドライブユニット(読出:最大24倍速)搭載。 内蔵FDDを削除し、カバーを取り付けます。ポート無効化ツール「Portshutter V1 rel.1」添付。	
	⑫ CD-ROMドライブ+ FDDなし+Portshutter V1 rel.1追加	FMCXFDE1	2005.1/下	500	x	x		x	x	x	CD-ROMドライブユニット(読出:最大48倍速)搭載。 内蔵FDDを削除し、カバーを取り付けます。ポート無効化ツール「Portshutter V1 rel.1」添付。	
	グラフィック機能 (AGP接続)	⑬ グラフィックカード ATI RADEON™ 9200追加	FMC-SGCE4	本体に同期	14,000				x	x	ATI RADEON™ 9200(VRAM: 64MB)に変更します。 Intel® 865G(チップセットに内蔵)VRAM: MAX64MB)のディスプレイコネクタの 使用は不可となります。	
	キーボード/ マウス	⑭ キーボード/マウス変更 ワイヤレスキーボード/マウス	FMC-KMW2	本体に同期	15,000							標準構成の添付キーボード/マウスをワイヤレスキーボード/マウスに変更します。 注)キーボード/マウスインターフェースに接続する周辺機器との同時使用不可。 キーボードなしモデルでは選択できません。
		⑮ マウス変更 USBマウス(光学式)	FMC-MOW2	本体に同期	1,000							標準構成の添付マウスをUSBマウス(光学式)に変更します。 注)キーボードは標準添付品となります。 キーボードなしモデルでは選択できません。
MO	⑯ 光磁気ディスクユニット追加 - 1.3GB (セキュリティ対応/USB)	FMC-PDW4	本体に同期	36,000			x	x	x	x	3.5インチフロントベイに3.5インチ光磁気ユニット(セキュリティ対応)を追加搭載します。 1.3GB/640MB/540MB/230MB/128MB対応。 USB接続のため、接続時にSCSIカードは必要ありません。	
	⑰ 光磁気ディスクユニット追加(USB)	FMC-PDW3	本体に同期	30,000			x	x	x	x	3.5インチフロントベイに3.5インチ光磁気ユニットを追加搭載します。 640MB/540MB/230MB/128MB対応。 USB接続のため、接続時にSCSIカードは必要ありません。	
セキュリティ (スマート カード)	⑱ スマートカードリーダー/ライタ追加	FMC-SMAW2	2005.1/下	10,000							専用ベイにスマートカードリーダー/ライタを追加搭載します。専用スマートカード1枚添付/認証ソフト 「SMARTACCESS/BASE」添付。 専用スマートカードの補充用としてスマートカード(FMSMA-C1)5枚組を 希望小売価格9,000円(税別)で提供しています。 注)対応ソフト: SMARTACCESS/BASE(標準添付) SMARTACCESS/SDK(別売) SMARTACCESS/PRO(別売) 注)指紋認証OADGキーボード(FMV-KB331F)、指紋認識装置(Fingsensor)FS-230Uと 連携するには、バイオ認証装置およびバイオ認証装置に添付されるSecure Login Clientが 必要です。	
セキュリティ (セキュリティ チップ)	⑲ セキュリティチップ追加	FMC-STE2	本体に同期	2,000							パソコン本体に強力なセキュリティ機能を与えるセキュリティチップを内蔵します。 ハードウェアの改ざんのチェック、暗号鍵や証明に用いる証明書の管理などを行います。 注)指紋認証OADGキーボード(FMV-KB331F)、指紋認識装置(Fingsensor)FS-230Uと 連携するには、バイオ認証装置およびバイオ認証装置に添付されるSecure Login Clientが 必要です。	
オプション カード (PCI接続)	⑳ SCSIカード (Adaptec社製AVA-2915LP)追加	FMC-SCSW2	本体に同期	9,000							SCSIカード(Ultra SCSI対応、PCI接続)を追加搭載します。FMV-128同等品。 外付SCSI機器用コネクタ: ハーフピッチ(50ピン) 外付SCSI機器接続時には、SCSIケーブル、終端抵抗が必須。	
	㉑ セキュリティ対応LANカード追加	FMC-SLW2	本体に同期	10,000							暗号化通信、IPSecをサポートするセキュリティ対応LANカード(100BASE-TX/10BASE-T、 PCI接続)を追加搭載します。FMV-1803S同等品。 出荷時設定は、追加搭載したLANインターフェースが優先となります。	
	㉒ 802.11a/gワイヤレスLANカード追加	FMC-WLW2	済	10,000							ワイヤレスLANカード(IEEE802.11a、IEEE802.11g準拠、PCI接続)を追加搭載します。 出荷時設定は、追加搭載したLANインターフェースが優先となります。	
高信頼性オプショ	㉓ 本体カバーキー追加	FMC-CKE2	本体に同期	1,000							前面に本体カバーキーを追加します。	
アプリケーション	㉔ Microsoft® Office Personal Edition 2003追加	FMC-AP142	本体に同期	22,000							Microsoft® Word 2003、Microsoft® Excel 2003、Microsoft® Outlook® 2003、 Microsoft® Office Home Style +他を追加します。	
	㉕ Microsoft® Office Professional Enterprise Edition 2003追加	FMC-AP143	本体に同期	68,000							Microsoft® Office Word 2003、Excel 2003、Outlook® 2003、PowerPoint® 2003、 Access 2003、Publisher 2003、InfoPath™ 2003他を追加します。	
運用管理/ バックアップ ツール	㉖ DeskView 5.35追加	FMC-AP306	本体に同期	3,000							システム運用管理ソフトDeskView 5.35を追加します。	
	㉗ StandbyDisk Solo 2.1追加 *1	FMC-AP401	済	3,000	x		x	x	x		バックアップソフトStandbyDisk Solo 2.1を追加します。	
	㉘ DeskView 5.35&StandbyDisk Solo 2.1追加 *1	FMC-APA01	済	6,000	x		x	x	x		システム運用管理ソフトDeskView 5.35とバックアップソフトStandbyDisk Solo 2.1を追加します。	
保証	㉙ 保証拡張 (3年間パーツ保証 + 1年目出張修理)	FMC-SU06	本体に同期	2,800							標準保証(1年引き取り修理)を1年おサイフ修理&3年パーツ保証に拡張します。 本体に「パーツ保証3年シール」を貼付、保証拡張の書面を同梱。	
セカンド カラー	㉚ セカンドカラー追加(BL-エレガンスレッド)	FMC-CO5E1	本体に同期	800							フロントパネルの筐体色をBL-エレガンスレッドにします。	
	㉛ セカンドカラー追加(BL-ミストブルー)	FMC-CO6E1	本体に同期	800							フロントパネルの筐体色をBL-ミストブルーにします。	
	㉜ セカンドカラー追加(BL-コンフォートグリーン)	FMC-CO7E1	本体に同期	800							フロントパネルの筐体色をBL-コンフォートグリーンにします。	
	㉝ セカンドカラー追加(BL-グレー)	FMC-CO8E1	本体に同期	800							フロントパネルの筐体色をBL-グレーにします。	

文政のお客様向けにMicrosoft® Office Professional Edition 2003アカデミックパックも用意しています。詳細につきましては当社営業または販売パートナーまでお問い合わせください。
注)選択できるカスタムメイドオプションは、各項目につき1点のみです。複数の選択はできません。
注)カスタムメイドオプションの単独出荷はできません。
注)カスタムメイドで変更/追加したメモリモジュールは選択された本体のみに搭載できます。他の本体に搭載することはできません。
*1・インストールには、システムボリューム(Cドライブ)に現在の使用量と同等以上の空き容量が必要です。現在の使用量と同容量をスタンバイエリアとして使用するため、十分な空き容量がない場合は、パーティションサイズを増やしてからご使用ください。・システムボリューム(Cドライブ)以外にはバックアップされません。・ダイナミックディスクはサポートしていません。・IDE-RAIDモデルには追加できません。
・市販のバックアップ/リカバリソフトをインストールした場合、正しく動作しないことがあります。市販のソフトウェアをご購入の際は、事前に各メーカーへご確認ください。

取扱説明(ハードウェアガイド/ソフトウェアガイド)は富士通パソコン情報サイト「FM WORLD.NET」(www.fmworld.net/biz/)で公開しております。
印刷マニュアルも別途手配可能です。詳細はP71「マニュアル」を参照してください。
Portshutter V1 rel.1でUSBポートを無効化した場合、以下のカスタムメイド商品がご利用できません。マウス変更 USBマウス(光学式) 光磁気ディスクユニット追加-1.3GB(セキュリティ対応/USB) 光磁気ディスクユニット追加-640MB、スマートカードリーダー/ライタ追加。また、フロッピー、USBポート、CD/DVD、パラレル/シリアルポートを無効化した場合、それらに接続されるオプション製品がご利用できなくなります。

本体・カスタムメイド型名・価格一覧

本体・カスタムメイド型名・価格一覧

コンパクト型

A4 FMV-C630

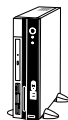

各変更/追加メニュー①~⑳の型名/価格等の詳細につきましては次ページの【変更・追加オプション型名/価格一覧】をご確認ください。

【 部分の構成パターンに対して、カスタムメイドで仕様の変更・追加が可能です。】

型名	希望小売価格(円、税別)	提供時期	OS	CPU	メモリ	HDD	光ファイル装置 & FDD	キーボード/マウス	セキュリティ(スマートカード)	オプションカード	高信頼性オプション	アプリケーション	運用管理/バックアップツール	保証	セカンドカラー
FMVC30P131	93,000	済	Win XP Pro	Celeron® D 325 (2.53GHz)	256MB (256MB x 1)	40GB (5400rpm)	24倍速 CD-ROM	PS/2キーボード + PS/2マウス						1年引取修理	システム オフブラック
FMVC30P130	89,000	済						PS/2マウス							
FMVC30P181	87,000	済	Win XP Home					PS/2キーボード + PS/2マウス							
FMVC30P180	83,000	済						PS/2マウス							
FMVC30P1B1	110,000	済	Win2000 (DSP)					PS/2キーボード + PS/2マウス							
FMVC30P1B0	106,000	済						PS/2マウス							
FMVC30D131	127,000	2004.11/下	Win XP Pro	Pentium® 4 3.20E GHz	256MB (256MB x 1)	40GB (5400rpm)	24倍速 CD-ROM	PS/2キーボード + PS/2マウス					1年引取修理	システム オフブラック	
FMVC30D130	123,000	2004.11/下						PS/2マウス							
FMVC30D181	121,000	2004.11/下	Win XP Home					PS/2キーボード + PS/2マウス							
FMVC30D180	117,000	2004.11/下						PS/2マウス							
FMVC30D1B1	144,000	2004.11/下	Win2000 (DSP)					PS/2キーボード + PS/2マウス							
FMVC30D1B0	140,000	2004.11/下						PS/2マウス							

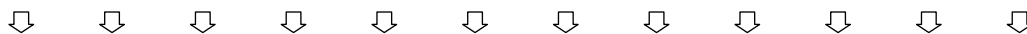

①	③	⑥	⑧	⑪	⑬	⑭	⑰	⑱	⑳	㉓	㉔
Intel® Pentium®4 2.80A GHz	512MB (256MB x 2)	80GB (7200rpm)	DVD-ROM & CD-R/RW	ワイヤレスキーボード + ワイヤレスマウス	スマートカード	SCSIカード	本体カバーキー	Office Personal 2003	DeskView 5.35 (運用管理ツール)	3年パーツ保証 + 1年目出張修理	BL-エメラルグ
+ 22,000円	+ 20,000円	+ 5,000円	+ 12,000円	+ 15,000円	+ 10,000円	+ 9,000円	+ 1,000円	+ 22,000円	+ 3,000円	+ 2,800円	+ 800円
②	④	⑦	⑨	⑫	⑮	⑲	㉑	㉒	㉕		
Intel® Pentium®4 3E GHz	1GB (512MB x 2)	160GB (7200rpm)	スーパーマルチ	PS/2キーボード + USBマウス(光学式)	セキュリティ対応 LANカード	Office Professional Enterprise 2003	StandbyDisk Solo 2.1 *2		BL-ミストブルー		
+ 24,000円	+ 50,000円	+ 13,000円	+ 36,000円	+ 1,000円	+ 10,000円	+ 68,000円	+ 3,000円		+ 800円		
	⑤		⑩		⑯		㉒	㉖			
	2GB (1GB x 2)		CD-ROM & 内蔵FDDなし Portshutter*1		ワイヤレス LANカード		DeskView 5.35 + StandbyDisk Solo 2.1 *2	BL-コンフォートグリーン			
	+ 146,000円		+ 500円		+ 10,000円		+ 6,000円	+ 800円			
								㉗			
								BL-グレー			
								+ 800円			

*1: Windows® 2000 Windows® XP Home では選択できません。

*2: Windows® 2000 では選択できません。

液晶ディスプレイ

品名	型名	希望小売価格(円、税別)
カラー液晶ディスプレイ-19	D4 VL-190VS	98,000円
	D5 VL-172VS	70,000円
カラー液晶ディスプレイ-17	D6 VL-171VS	70,000円
	D7 VL-171SE	62,000円
	D8 VL-171SX1	オープン価格 注)
	D9 VL-152VA1	64,000円
カラー液晶ディスプレイ-15	D10 VL-153SS	55,000円
	D11 VL-153SE	53,000円
	D12 VL-153SX	オープン価格 注)
	D13 VL-150ST	92,000円

注)オープン価格の商品は希望小売価格を定めていません。

Microsoft® Windows® 2000 プレインストールモデルは、下記の形態での提供となります。

	特長	プレインストールOS	添付媒体	注意点
Microsoft® Windows® 2000 (DSPモデル) 1	バックアップ媒体としてOS単体のCDを添付したMicrosoft® Windows® 2000 プレインストールモデル	Microsoft® Windows® 2000 (SP4)	Microsoft® Windows® 2000 のOS単体のCD、全OS共通のドライバズディスク	Microsoft® Windows® 2000 のリカバリディスクは添付されません。リカバリする際は、OS単体のCD、ドライバズディスクを用いて実施してください。また、ServicePackを前のバージョンに戻したり、アンインストールすることはできません。

1: マイクロソフト社が指定したデリバリーサービスパートナー(DSP)から購入したOSをプレインストールしたモデルです。

本体・カスタムメイド型名・価格一覧

【FMV-C630の変更・追加オプション型名/価格一覧】

	品名	型名	提供時期	希望小売価格 (円、税別)	対象モデル			備考
					XP Pro	XP Home	2000 (DSP)	
CPU	① CPU変更Celeron® D 325 Pentium®4 2.80A GHz	FMCXPFC1	本体に同期	22,000				標準搭載CPUをIntel® Celeron® D325(2.53GHz)からIntel® Pentium® 4 2.80A GHzに変更します。
	② CPU変更Celeron® D 325 Pentium®4 3E GHz	FMCXPCC2	本体に同期	24,000				標準搭載CPUをIntel® Celeron® D325(2.53GHz)からIntel® Pentium®4 3E GHzに変更します。
メモリ	③ メモリ変更256MB 512MB(DDR SDRAM/PC-3200)	FMCXM3C3	本体に同期	20,000				標準搭載メモリを256MB(256MB×1)から512MB(256MB×2)に変更します。DDR SDRAM PC3200
	④ メモリ変更256MB 1GB(DDR SDRAM/PC-3200)	FMCXM4C3	本体に同期	50,000				標準搭載メモリを256MB(256MB×1)から1GB(512MB×2)に変更します。DDR SDRAM PC3200
	⑤ メモリ変更256MB 2GB(DDR SDRAM/PC-3200)	FMCXM5C3	本体に同期	146,000				標準搭載メモリを256MB(256MB×1)から2GB(1GB×2)に変更します。DDR SDRAM PC3200
HDD	⑥ HDD変更40GB 80GB(IDE)	FMCXD2W3	本体に同期	5,000				標準搭載ハードディスク(IDE)を40GB(5400rpm)から80GB(7200rpm)に変更します。
	⑦ HDD変更40GB 160GB(IDE)	FMCXD3W3	本体に同期	13,000				標準搭載ハードディスク(IDE)を40GB(5400rpm)から160GB(7200rpm)に変更します。
光ファイル装置 & FDD	⑧ CD-ROMドライブユニット変更 DVD-ROM&CD-R/RW	FMCXCBC1	本体に同期	12,000				標準搭載CD-ROMドライブユニット(読出:最大24倍速)をDVD-ROM&CD-R/RWドライブユニット(DVD-RAM:読出最大2倍速、DVD-R:読出最大4倍速、DVD-RW:読出最大4倍速、DVD-ROM:読出最大8倍速、DVD-Video:読出最大4倍速、CD-ROM:読出最大24倍速、CD-R:読出最大24倍速、CD-R:書込最大24倍速、CD-RW:読出最大24倍速、CD-RW:書込最大10倍速、バッファアンダーランエラー防止機能)に変更します。添付ソフト:WinDVD 5、Sonic RecordNow! 7.2 ATAPI接続のため、接続時にSCSIカードは必要ありません。
	⑨ CD-ROMドライブユニット変更 スーパーマルチ	FMCXSXC1	本体に同期	36,000				標準搭載CD-ROMドライブユニット(読出:最大24倍速)をDVDスーパーマルチドライブユニット(DVD-RAM:読出最大3倍速、DVD-RAM:書込最大3倍速、DVD-R:読出最大8倍速、DVD-R:書込最大8倍速、DVD-RW:読出最大4倍速、DVD-RW:書込最大4倍速、DVD+R:読出最大8倍速、DVD+R:書込最大8倍速、DVD+RW:読出最大4倍速、DVD+RW:書込最大4倍速、DVD-ROM:読出最大8倍速、DVD-Video:読出最大4倍速、CD-ROM:読出最大24倍速、CD-R:読出最大24倍速、CD-R:書込最大24倍速、CD-RW:読出最大20倍速、CD-RW:書込最大10倍速、バッファアンダーランエラー防止機能)に変更します。添付ソフト:WinDVD 5、Sonic RecordNow! 7.2、DVD-RAMドライブソフト。 ATAPI接続であるため、接続時にSCSIカードは必要ありません。
	⑩ CD-ROMドライブ + FDDなし + Portshutter V1 rel.1追加	FMCXFDC1	2005.1/下	500		×	×	CD-ROMドライブユニット(読出:最大24倍速)搭載。内蔵FDDを削除し、カバーを取り付けます。ポート無効化ツール「Portshutter V1 rel.1」添付。
キーボード/マウス	⑪ キーボード/マウス変更 ワイヤレスキーボード/マウス	FMC-KMW2	本体に同期	15,000				標準構成の添付キーボード/マウスをワイヤレスキーボード/マウスに変更します。注)キーボード/マウスインターフェースで接続する周辺機器との同時使用不可。キーボードなしモデルでは選択できません。
	⑫ マウス変更 USBマウス(光学式)	FMC-MOW2	本体に同期	1,000				標準構成の添付マウスをUSBマウス(光学式)に変更します。注)キーボードは標準添付品となります。キーボードなしモデルでは選択できません。
セキュリティ (スマートカード)	⑬ スマートカードリーダー/ライタ追加	FMC-SMAW2	2005.1/下	10,000				専用ペイにスマートカードリーダー/ライタを追加搭載します。専用スマートカード1枚添付/認証ソフト「SMARTACCESS/BASE」添付。専用スマートカードの補充用としてスマートカード(FMSMA-C1 Ⅹ5枚組)を希望小売価格9,000円(税別)で提供しています。注)対応ソフト:SMARTACCESS/BASE(標準添付) SMARTACCESS/SDK(別売) SMARTACCESS/PRO(別売)注)指紋認証付OAGキーボード(FMV-KB331F) 指紋認識装置(Fingsensor ⅩFS-230U)と連携するには、バイオ認証装置およびバイオ認証装置に添付されるSecure Login Clientが必要となります。
オプションカード (PC接続)	⑭ SCSIカード (Adaptec社製AVA-2915LP)追加	FMC-SCSW2	本体に同期	9,000				SCSIカード(Ultra SCSI対応、PCI接続)を追加搭載します。FMV-128同等品。外付SCSI機器用コネクタ:ハーフピッチ(50ピン) 外付SCSI機器接続時には、SCSIケーブル、終端抵抗が必須。
	⑮ セキュリティ対応LANカード追加	FMC-SLW2	本体に同期	10,000		×		暗号化通信、IPSecをサポートするセキュリティ対応LANカード(100BASE-TX/10BASE-T、PCI接続)を追加搭載します。FMV-1803S同等品。出荷時設定は、追加搭載したLANインターフェースが優先となります。
	⑯ 802.11a/gワイヤレスLANカード追加	FMC-WLW2	済	10,000				ワイヤレスLANカード(IEEE802.11a、IEEE802.11g準拠、PCI接続)を追加搭載します。出荷時設定は、追加搭載したLANインターフェースが優先となります。
高信頼性オプション	⑰ 本体カバーキー追加	FMC-CKC4	本体に同期	1,000				前面に本体カバーキーを追加します。
アプリケーション	⑱ Microsoft® Office Personal Edition 2003追加	FMC-AP142	本体に同期	22,000				Microsoft® Word 2003、Microsoft® Excel 2003、Microsoft® Outlook® 2003、Microsoft® Office Home Style +他を追加します。
	⑲ Microsoft® Office Professional Enterprise Edition 2003追加	FMC-AP143	本体に同期	68,000				Microsoft® Office Word 2003、Excel 2003、Outlook® 2003、PowerPoint® 2003、Access 2003、Publisher 2003、InfoPath™ 2003他を追加します。
運用管理/バックアップツール	⑳ DeskView 5.35追加	FMC-AP306	本体に同期	3,000		×		システム運用管理ソフトDeskView 5.35を追加します。
	㉑ StandbyDisk Solo 2.1追加 *1	FMC-AP401	済	3,000			×	バックアップソフトStandbyDisk Solo 2.1を追加します。
	㉒ DeskView 5.35&StandbyDisk Solo 2.1追加 *1	FMC-APA01	済	6,000		×	×	システム運用管理ソフトDeskView 5.35とバックアップソフトStandbyDisk Solo 2.1を追加します。
保証	㉓ 保証拡張 (3年間/パーツ保証 + 1年目出張修理)	FMC-SU06	本体に同期	2,800				標準保証(1年引き取り修理)を1年オンサイト修理&3年パーツ保証に拡張します。本体に「パーツ保証3年シール」を貼付、保証拡張の書面を同梱。
	㉔ セカンドカラー追加(BL-エレガンスレッド)	FMC-CO5C1	本体に同期	800				フロントパネルの筐体色をBL-エレガンスレッドにします。
	㉕ セカンドカラー追加(BL-ミストブルー)	FMC-CO6C1	本体に同期	800				フロントパネルの筐体色をBL-ミストブルーにします。
	㉖ セカンドカラー追加(BL-コンフォートグリーン)	FMC-CO7C1	本体に同期	800				フロントパネルの筐体色をBL-コンフォートグリーンにします。
	㉗ セカンドカラー追加(BL-グレー)	FMC-CO8C1	本体に同期	800				フロントパネルの筐体色をBL-グレーにします。

文教のお客様向けにMicrosoft® Office Professional Edition 2003アカデミックパックも用意しています。詳細につきましては当社営業または販売パートナーまでお問い合わせください。

注)選択できるカスタムメイドオプションは、各項目につき1点のみです。複数の選択はできません。

注)カスタムメイドオプションの単独出荷はできません。

注)カスタムメイドで変更/追加したメモリモジュールは選択された本体のみに搭載できます。他の本体に搭載することはできません。

*1・インストールには、システムボリューム(Cドライブ)に現在の使用量と同等以上の空き容量が必要です。

現在の使用量と同容量をスタンバイエリアとして使用するため、十分な空き容量がない場合は、パーティションサイズを増やしてからご使用ください。

・システムボリューム(Cドライブ)以外はバックアップされません。

・ダイナミックディスクはサポートしていません。

・市販のバックアップ/リカバリソフトをインストールした場合、正しく動作しないことがあります。市販のソフトウェアをご購入の際は、事前に各メーカーへご確認ください。

取扱説明(ハードウェアガイド/ソフトウェアガイド)は富士通パソコン情報サイト「FM WORLD.NET」(www.fmworld.net/biz/)で公開しております。

印刷マニュアルも別途手配可能です。詳細はP71「マニュアル一覧」を参照してください。

Portshutter V1 rel.1でUSBポートを無効化した場合、以下のカスタムメイド商品がご利用できません。マウス変更 USBマウス(光学式) 光磁気ディスクユニット追加-1.3GB(セキュリティ対応/USB)

光磁気ディスクユニット追加-640MB、スマートカードリーダー/ライタ追加。また、フロッピー、USBポート、CD/DVD、パラレル/シリアルポートを無効化した場合、それらに接続されるオプション製品がご利用できなくなります。

本体・カスタムメイド型名・価格一覧

本体・カスタムメイド型名・価格一覧

コンパクト型

A5 FMV-C330



各変更/追加メニュー①～⑳の型名/価格等の詳細につきましては
次ページの【変更・追加オプション型名/価格一覧】をご確認ください。

【 部分の構成パターンに対して、カスタムメイドで仕様の変更・追加が可能です。】

型名	希望小売価格 (円、税別)	提供時期	OS	CPU	メモリ	HDD	光ファイル装置 & FDD	キーボード/ マウス	オプション カード	アプリケーション	運用管理/ バックアップ ツール	保証	セカンド カラー															
FMVC305131	86,000	済	Win XP Pro	Athlon™ XP 2500+	256MB (256MB×1)	40GB (5400rpm)	24倍速 CD-ROM	PS/2キーボード + PS/2マウス				1年引取修理	システムオフ ブラック															
FMVC305130	82,000	済						PS/2マウス																				
FMVC305031	79,000	済						なし						PS/2キーボード + PS/2マウス														
FMVC305030	75,000	済												PS/2マウス														
FMVC305181	80,000	済	Win XP Home				Athlon™ XP 2500+	256MB (256MB×1)						40GB (5400rpm)	24倍速 CD-ROM	PS/2キーボード + PS/2マウス			1年引取修理	システムオフ ブラック								
FMVC305180	76,000	済														PS/2マウス												
FMVC305081	73,000	済														なし					PS/2キーボード + PS/2マウス							
FMVC305080	69,000	済																			PS/2マウス							
FMVC3051B1	103,000	済	Win2000 (DSP)												Athlon™ XP 2500+	256MB (256MB×1)					40GB (5400rpm)	24倍速 CD-ROM	PS/2キーボード + PS/2マウス			1年引取修理	システムオフ ブラック	
FMVC3051B0	99,000	済																					PS/2マウス					
FMVC3050B1	96,000	済																					なし					PS/2キーボード + PS/2マウス
FMVC3050B0	92,000	済																										PS/2マウス

①	②	④	⑥	⑨	⑪	⑬	⑮	⑯	⑰
AMD Athlon™ XP 2800+	512MB (512MB×1)	80GB (7200rpm)	DVD-ROM& CD-R/RW	ワイヤレスキーボード + ワイヤレスマウス	SCSIカード	Office Personal 2003	StandbyDisk Solo 2.1 *2	3年パーツ保証 + 1年出張修理	BL-エロガンズレッド +800円
+7,000円	+20,000円	+5,000円	+12,000円	+15,000円	+9,000円	+22,000円	+3,000円	+2,800円	
	③	⑤	⑦	⑩	⑫	⑭	*2: Windows® 2000 では選択できません。		⑱
	1GB (512MB×2)	160GB (7200rpm)	スーパーマルチ	PS/2キーボード + USBマウス(光学式)	ワイヤレス LANカード	Office Professional Enterprise 2003			BL-ミストブルー +800円
	+50,000円	+13,000円	+36,000円	+1,000円	+10,000円	+68,000円			
			⑧						⑲
			CD-ROM& 内蔵FDDなし Portshutter*1 +500円						BL-コンフォート グリーン +800円
									⑳
									BL-グレー +800円

*1: Windows® 2000
Windows® XP Home
では選択できません。

液晶ディスプレイ

品名	型名	希望小売価格(円、税別)
カラー液晶ディスプレイ-19	D4 VL-190VS	98,000円
カラー液晶ディスプレイ-17	D5 VL-172VS	70,000円
	D6 VL-171VS	70,000円
	D7 VL-171SE	62,000円
	D8 VL-171SX1	オープン価格 注)
カラー液晶ディスプレイ-15	D9 VL-152VA1	64,000円
	D10 VL-153SS	55,000円
	D11 VL-153SE	53,000円
	D12 VL-153SX	オープン価格 注)
タッチパネル内蔵カラー液晶ディスプレイ-15	D13 VL-150ST	92,000円

注)オープン価格の商品は希望小売価格を定めていません。

Microsoft® Windows® 2000 プレインストールモデルは、下記の形態での提供となります。

	特長	プレインストールOS	添付媒体	注意点
Microsoft® Windows® 2000 (DSPモデル) 1	バックアップ媒体としてOS単体のCDを添付したMicrosoft® Windows® 2000 プレインストールモデル	Microsoft® Windows® 2000(SP4)	Microsoft® Windows® 2000のOS単体のCD、全OS共通のドライバディスク	Microsoft® Windows® 2000のリカバリディスクは添付されません。リカバリする際は、OS単体のCD、ドライバディスクを用いて実施してください。また、ServicePackを前のバージョンに戻したり、アンインストールすることはできません。

1: マイクロソフト社が指定したデリバリーサービスパートナー(DSP)から購入したOSをプレインストールしたモデルです。

本体・カスタムメイド型名・価格一覧

本体・カスタムメイド型名・価格一覧

【FMV-C330の変更・追加オプション型名 / 価格一覧】

	品名	型名	提供時期	希望小売価格 (円、税別)	対象モデル			備考
					XP Pro	XP Home	2000 (DSP)	
CPU	① CPU変更Athlon™ XP 2500+ Athlon™ XP 2800+	FMCXP6C1	本体に同期	7,000				標準搭載CPUをAMD Athlon™ XP 2500+からAMD Athlon™ XP 2800+に変更します。
メモリ	② メモリ変更256MB 512MB(DDR SDRAM/PC-3200)	FMCXM3C4	本体に同期	20,000				標準搭載メモリを256MB(256MB×1)から512MB(512MB×1)に変更します。DDR SDRAM PC3200
	③ メモリ変更256MB 1GB(DDR SDRAM/PC-3200)	FMCXM4C4	本体に同期	50,000				標準搭載メモリを256MB(256MB×1)から1GB(512MB×2)に変更します。DDR SDRAM PC3200
HDD	④ HDD変更40GB 80GB(IDE)	FMCXD2W3	本体に同期	5,000				標準搭載ハードディスク(IDE)を40GB(5400rpm)から80GB(7200rpm)に変更します。
	⑤ HDD変更40GB 160GB(IDE)	FMCXD3W3	本体に同期	13,000				標準搭載ハードディスク(IDE)を40GB(5400rpm)から160GB(7200rpm)に変更します。
光ファイル装置 & FDD	⑥ CD-ROMドライブユニット変更 DVD-ROM&CD-R/RW	FMCXCBC1	本体に同期	12,000				標準搭載CD-ROMドライブユニット(読出:最大24倍速)をDVD-ROM&CD-R/RWドライブユニット(DVD-RAM:読出最大2倍速、DVD-R:読出最大4倍速、DVD-RW:読出最大4倍速、DVD-ROM:読出最大8倍速、DVD-Video:読出最大4倍速、CD-R:読出最大24倍速、CD-RW:書込最大24倍速、CD-RW:読出最大24倍速、CD-RW:書込最大10倍速)に交換します。添付ソフト:WinDVD 5、Sonic RecordNow! 7.2。ATAPI接続のため、接続時にSCSIカードは必要ありません。CD-ROMなしモデルでは選択できません。
	⑦ CD-ROMドライブユニット変更 スーパーマルチ	FMCXSMC1	本体に同期	36,000				標準搭載CD-ROMドライブユニット(読出:最大24倍速)をDVDスーパーマルチドライブユニット(DVD-RAM:読出最大3倍速、DVD-RAM:書込最大3倍速、DVD-R:読出最大8倍速、DVD-R:書込最大8倍速、DVD-RW:読出最大4倍速、DVD-RW:書込最大4倍速、DVD+R:読出最大8倍速、DVD+R:書込最大8倍速、DVD+RW:読出最大4倍速、DVD+RW:書込最大4倍速、DVD-ROM:読出最大8倍速、DVD-Video:読出最大4倍速、CD-R:読出最大24倍速、CD-R:読出最大24倍速、CD-R:書込最大24倍速、CD-RW:読出最大20倍速、CD-RW:書込最大10倍速、バッファアンダーランエラー防止機能)に変更します。添付ソフト:WinDVD 5、Sonic RecordNow! 7.2、DVD-RAMドライブソフト。ATAPI接続であるため、接続時にSCSIカードは必要ありません。CD-ROMなしモデルでは選択できません。
	⑧ CD-ROMドライブ + FDDなし + Portshutter V1 rel.1追加	FMCXFC1	2005.1/下	500		×	×	CD-ROMドライブユニット(読出:最大24倍速)搭載。内蔵FDDを削除し、カバーを取り付けます。ポート無効化ツール「Portshutter V1 rel.1」添付。
キーボード/マウス	⑨ キーボード/マウス変更 ワイヤレスキーボード/マウス	FMC-KMW2	本体に同期	15,000				標準構成の添付キーボード/マウスをワイヤレスキーボード/マウスに変更します。注)キーボード/マウスインターフェースで接続する周辺機器との同時使用不可。キーボードなしモデルでは選択できません。
	⑩ マウス変更 USBマウス(光学式)	FMC-MOW2	本体に同期	1,000				標準構成の添付マウスをUSBマウス(光学式)に変更します。注)キーボードは標準添付品となります。キーボードなしモデルでは選択できません。
オプションカード (PCI接続)	⑪ SCSIカード (Adaptec社製AVA-2915LP)追加	FMC-SCSW2	本体に同期	9,000				SCSIカード(Ultra SCSI対応、PCI接続)を追加搭載します。FMV-128同等品。外付SCSI機器用コネクタ:ハーフピッチ(50ピン) 外付SCSI機器接続時には、SCSIケーブル、終端抵抗が必須。
	⑫ 802.11a/gワイヤレスLANカード追加	FMC-WLW2	済	10,000				ワイヤレスLANカード(IEEE802.11a、IEEE802.11g準拠、PCI接続)を追加搭載します。出荷時設定は、追加搭載したLANインターフェースが優先となります。
アプリケーション	⑬ Microsoft® Office Personal Edition 2003追加	FMC-AP142	本体に同期	22,000				Microsoft® Word 2003、Microsoft® Excel 2003、Microsoft® Outlook® 2003、Microsoft® Office Home Style + 他を追加します。
	⑭ Microsoft® Office Professional Enterprise Edition 2003追加	FMC-AP143	本体に同期	68,000				Microsoft® Office Word 2003、Excel 2003、Outlook® 2003、PowerPoint® 2003、Access 2003、Publisher 2003、InfoPath™ 2003他を追加します。
運用管理/バックアップツール	⑮ StandbyDisk Solo 2.1追加 *1	FMC-AP401	済	3,000			×	バックアップソフトStandbyDisk Solo 2.1を追加します。
保証	⑯ 保証拡張 (3年間/パーツ保証 + 1年目出張修理)	FMC-SU06	本体に同期	2,800				標準保証(1年引き取り修理)を1年オンサイト修理&3年/パーツ保証に拡張します。本体に「パーツ保証3年シール」を貼付、保証拡張の書面を同梱。
セカンドカラー	⑰ セカンドカラー追加(BL-エレガンスレッド)	FMC-CO5C1	本体に同期	800				フロントパネルの筐体色をBL-エレガンスレッドにします。
	⑱ セカンドカラー追加(BL-ミストブルー)	FMC-CO6C1	本体に同期	800				フロントパネルの筐体色をBL-ミストブルーにします。
	⑲ セカンドカラー追加(BL-コンフォートグリーン)	FMC-CO7C1	本体に同期	800				フロントパネルの筐体色をBL-コンフォートグリーンにします。
	⑳ セカンドカラー追加(BL-グレー)	FMC-CO8C1	本体に同期	800				フロントパネルの筐体色をBL-グレーにします。

文教のお客様向けにMicrosoft® Office Professional Edition 2003アカデミックパックも用意しています。詳細につきましては当社営業または販売パートナーまでお問い合わせください。

注)選択できるカスタムメイドオプションは、各項目につき1点のみです。複数の選択はできません。

注)カスタムメイドオプションの単独出荷はできません。

注)カスタムメイドで変更/追加したメモリモジュールは選択された本体のみに搭載できます。他の本体に搭載することはできません。

*1・インストールには、システムボリューム(Cドライブ)に現在の使用量と同等以上の空き容量が必要です。

現在の使用量と同容量をスタンバイエリアとして使用するため、十分な空き容量がない場合は、パーティションサイズを増やしてからご使用ください。

・システムボリューム(Cドライブ)以外はバックアップされません。

・ダイナミックディスクはサポートしていません。

・市販のバックアップ/リカバリソフトをインストールした場合、正しく動作しないことがあります。市販のソフトウェアをご購入する際は、事前に各メーカーへご確認ください。

取扱説明(ハードウェアガイド/ソフトウェアガイド)は富士通パソコン情報サイト「FM WORLD.NET」(www.fmworld.net/biz/)で公開しております。

印刷マニュアルも別途手配可能です。詳細はP71「マニュアル一覧」を参照してください。

Portshutter V1 rel.1でUSBポートを無効化した場合、以下のカスタムメイド商品がご利用できません。マウス変更 USBマウス(光学式) 光磁気ディスクユニット追加-1.3GB(セキュリティ対応/USB) 光磁気ディスクユニット追加-640MB、スマートカードリーダー/ライタ追加。また、フロッピー、USBポート、CD/DVD、パラレル/シリアルポートを無効化した場合、それらに接続されるオプション製品がご利用できなくなります。

本体・カスタムメイド型名・価格一覧

液晶一体型

A6 FMV-K630

15型TFTカラーLCD装備



各変更/追加メニュー①～⑳の型名/価格等の詳細につきましては18ページの【変更・追加オプション型名/価格一覧】をご確認ください。

【 部分の構成パターンに対して、カスタムメイドで仕様の変更・追加が可能です。】

型名	希望小売価格 (円、税別)	提供時期	OS	CPU	メモリ	HDD	光ファイル 装置	キーボード/ マウス	セキュリティ (スマートカード)	セキュリティ (セキュリティチップ)	オプション カード	アプリケーション	運用管理/ バックアップツール	保証	セカンド カラー
FMVK30P131	164,000	済	Win XP Pro	Celeron®D 325 (2.53GHz)	256MB (256MB x 1)	40GB (5400rpm)	24倍速 CD-ROM	PS/2キーボード +PS/2マウス						1年引取修理	システムオフ ブラック
FMVK30P130	160,000	済						PS/2マウス							
FMVK30P1B1	181,000	済	Win2000 (DSP)	Celeron®D 325 (2.53GHz)	256MB (256MB x 1)	40GB (5400rpm)	24倍速 CD-ROM	PS/2キーボード +PS/2マウス						1年引取修理	システムオフ ブラック
FMVK30P1B0	177,000	済						PS/2マウス							
FMVK30C131	188,000	済	Win XP Pro	Pentium®4 3E GHz	256MB (256MB x 1)	40GB (5400rpm)	24倍速 CD-ROM	PS/2キーボード +PS/2マウス						1年引取修理	システムオフ ブラック
FMVK30C130	184,000	済						PS/2マウス							
FMVK30C1B1	205,000	済	Win2000 (DSP)	Pentium®4 3E GHz	256MB (256MB x 1)	40GB (5400rpm)	24倍速 CD-ROM	PS/2キーボード +PS/2マウス						1年引取修理	システムオフ ブラック
FMVK30C1B0	201,000	済						PS/2マウス							

①	②	⑤	⑦	⑨	⑪	⑫	⑬	⑯	⑱	㉑	㉒
Intel® Pentium®4 3.40E GHz + 25,000円	512MB (256MB x 2) + 20,000円	80GB (7200rpm) + 5,000円	DVD-ROM& CD-R/RW + 12,000円	ワイヤレスキーボード + ワイヤレスマウス + 15,000円	スマートカード + 10,000円	セキュリティチップ + 2,000円	SCSIカード + 9,000円	Office Personal 2003 + 22,000円	DeskView5.35 (運用管理ツール) + 3,000円	3年(パーツ保証 + 1年目出張修理) + 2,800円	BL-エレガンスレッド + 800円
	③	⑥	⑧	⑩			⑭	⑰	⑲		㉓
	1GB (512MB x 2) + 50,000円	160GB (7200rpm) + 13,000円	スーパーマルチ + 36,000円	PS/2キーボード + USBマウス(光学式) + 1,000円			セキュリティ対応 LANカード + 10,000円	Office Professional Enterprise 2003 + 68,000円	StandbyDisk Solo 2.1 * 1 + 3,000円		BL-ミストブルー + 800円
	④						⑮		㉒		㉔
	2GB (1GB x 2) + 146,000円						ワイヤレス LANカード + 10,000円		DeskView5.35 + StandbyDisk Solo 2.1 * 1 + 6,000円		BL-コンフォート グリーン + 800円
											㉕
											BL-グレー + 800円

*1: Windows® 2000
では選択できません。

本体・カスタムメイド型名・価格一覧

Microsoft® Windows® 2000 プレインストールモデルは、下記の形態での提供となります。

	特 長	プレインストールOS	添付媒体	注意点
Microsoft® Windows® 2000 (DSPモデル) 1	バックアップ媒体としてOS単体のCDを添付 したMicrosoft® Windows® 2000 プレインストールモデル	Microsoft® Windows® 2000(SP4)	Microsoft® Windows® 2000の OS単体のCD、全OS共通の ドライバースディスク	Microsoft® Windows® 2000のリカバリディスクは添付されません。 リカバリする際は、OS単体のCD、ドライバースディスクを用いて 実施してください。 また、ServicePackを前のバージョンに戻したり、アンインストールすること はできません。

1: マイクロソフト社が指定したデリバリーサービスパートナー(DSP)から購入したOSをプレインストールしたモデルです。

本体・カスタムメイド型名・価格一覧

【FMV-K630の変更・追加オプション型名/価格一覧】

	品名	型名	提供時期	希望小売価格 (円、税別)	対象モデル		備考
					XP Pro	2000 (DSP)	
CPU	① CPU変更Pentium® 4 3E GHz Pentium® 4 3.40E GHz	FMCXPGK1	本体に同期	25,000			標準搭載CPUをIntel® Pentium® 4 3E GHzからIntel® Pentium® 4 3.40E GHzに変更します。
メモリ	② メモリ変更256MB 512MB(DDR SDRAM/PC-3200)	FMCXM3K2	本体に同期	20,000			標準搭載メモリを256MB(256MB×1)から512MB(256MB×2)に変更します。DDR SDRAM PC3200
	③ メモリ変更256MB 1GB(DDR SDRAM/PC-3200)	FMCXM4K2	本体に同期	50,000			標準搭載メモリを256MB(256MB×1)から1GB(512MB×2)に変更します。DDR SDRAM PC3200
	④ メモリ変更256MB 2GB(DDR SDRAM/PC-3200)	FMCXM5K2	本体に同期	146,000			標準搭載メモリを256MB(256MB×1)から2GB(1GB×2)に変更します。DDR SDRAM PC3200
HDD	⑤ HDD変更40GB 80GB(IDE)	FMCXD2W3	本体に同期	5,000			標準搭載ハードディスク(IDE)を40GB(5400rpm)から80GB(7200rpm)に変更します。
	⑥ HDD変更40GB 160GB(IDE)	FMCXD3W3	本体に同期	13,000			標準搭載ハードディスク(IDE)を40GB(5400rpm)から160GB(7200rpm)に変更します。
光ファイル装置	⑦ CD-ROMドライブユニット変更 DVD-ROM&CD-R/RW	FMCXCCK1	本体に同期	12,000			標準搭載CD-ROMドライブユニット(読出:最大24倍速)をDVD-ROM&CD-R/RWドライブユニット(DVD-RAM:読出最大2倍速、DVD-R:読出最大4倍速、DVD-RW:読出最大4倍速、DVD-ROM:読出最大8倍速、DVD-Video:読出最大4倍速、CD-R:読出最大24倍速、CD-RW:読出最大24倍速、CD-R:読出最大24倍速、CD-R:書込最大24倍速、CD-RW:読出最大24倍速、CD-RW:書込最大10倍速、バッファアンダーランエラー防止機能)に変更します。添付ソフト:WinDVD 5、Sonic RecordNow! 7.2 ATAPI接続のため、接続時にSCSIカードは必要ありません。
	⑧ CD-ROMドライブユニット変更 スーパーマルチ	FMCXSMC1	本体に同期	36,000			標準搭載CD-ROMドライブユニット(読出:最大24倍速)をDVDスーパーマルチドライブユニット(DVD-RAM:読出最大3倍速、DVD-RAM:書込最大3倍速、DVD-R:読出最大8倍速、DVD-R:書込最大8倍速、DVD-RW:読出最大4倍速、DVD-RW:書込最大4倍速、DVD+R:読出最大8倍速、DVD+R:書込最大8倍速、DVD+RW:読出最大4倍速、DVD+RW:書込最大4倍速、DVD-ROM:読出最大8倍速、DVD-Video:読出最大4倍速、CD-ROM:読出最大24倍速、CD-R:読出最大24倍速、CD-R:書込最大24倍速、CD-RW:読出最大20倍速、CD-RW:書込最大10倍速、バッファアンダーランエラー防止機能)に変更します。添付ソフト:WinDVD 5、Sonic RecordNow! 7.2、DVD-RAMドライバソフト。ATAPI接続であるため、接続時にSCSIカードは必要ありません。
キーボード/マウス	⑨ キーボード/マウス変更 ワイヤレスキーボード/マウス	FMC-KMW2	本体に同期	15,000			標準構成の添付キーボード/マウスをワイヤレスキーボード/マウスに変更します。注)キーボード/マウスインターフェースで接続する周辺機器との同時使用不可。キーボードなしモデルでは選択できません。
	⑩ マウス変更 USBマウス(光学式)	FMC-MOW2	本体に同期	1,000			標準構成の添付マウスをUSBマウス(光学式)に変更します。注)キーボードは標準添付品となります。キーボードなしモデルでは選択できません。
セキュリティ (スマートカード)	⑪ スマートカードリーダー/ライク追加	FMC-SMAW2	2005.1/下	10,000			専用ベイにスマートカードリーダー/ライクを追加搭載します。専用スマートカード1枚添付/認証ソフト「SMARTACCESS/BASE」添付。専用スマートカードの補充用としてスマートカード(FMSMA-C1⅓5枚組)を希望小売価格9,000円(税別)で提供しています。注)対応ソフト:SMARTACCESS/BASE(標準添付)、SMARTACCESS/SDK(別売)、SMARTACCESS/PRO(別売)注)指紋認証付OADGキーボード(FMV-KB331F)、指紋認識装置(Fingsensor I FS-230U)と連携するには、バイオ認証装置およびバイオ認証装置に添付されるSecure Login Clientが必要となります。
セキュリティ (セキュリティチップ)	⑫ セキュリティチップ追加	FMC-STE2	本体に同期	2,000			パソコン本体に強力なセキュリティ機能を与えるセキュリティチップを内蔵します。ハードウェアの改ざんのチェック、暗号鍵や認証に用いる証明書の管理などを行います。注)指紋認証付OADGキーボード(FMV-KB331F)、指紋認識装置(Fingsensor I FS-230U)と連携するには、バイオ認証装置およびバイオ認証装置に添付されるSecure Login Clientが必要です。
オプションカード (PCI接続)	⑬ SCSIカード (Adaptec社製AVA-2915LP)追加	FMC-SCSW2	本体に同期	9,000			SCSIカード(Ultra SCSI対応、PCI接続)を追加搭載します。FMV-128同等品。外付SCSI機器用コネクタ:ハーフピッチ(50ピン) 外付SCSI機器接続時には、SCSIケーブル、終端抵抗が必須。
	⑭ セキュリティ対応LANカード追加	FMC-SLNW2	本体に同期	10,000			暗号化通信、IPSecをサポートするセキュリティ対応LANカード(100BASE-TX/10BASE-T、PCI接続)を追加搭載します。FMV-1803S同等品。出荷時設定は、追加搭載したLANインターフェースが優先となります。
	⑮ 802.11a/gワイヤレスLANカード追加	FMC-WLW2	済	10,000			ワイヤレスLANカード(IEEE802.11a、IEEE802.11g準拠、PCI接続)を追加搭載します。出荷時設定は、追加搭載したLANインターフェースが優先となります。
アプリケーション	⑯ Microsoft® Office Personal Edition 2003追加	FMC-AP142	本体に同期	22,000			Microsoft® Word 2003、Microsoft® Excel 2003、Microsoft® Outlook® 2003、Microsoft® Office Home Style + 他を追加します。
	⑰ Microsoft® Office Professional Enterprise Edition 2003追加	FMC-AP143	本体に同期	68,000			Microsoft® Office Word 2003、Excel 2003、Outlook® 2003、PowerPoint® 2003、Access 2003、Publisher 2003、InfoPath™ 2003他を追加します。
運用管理/ バックアップツール	⑱ DeskView 5.35追加	FMC-AP306	本体に同期	3,000			システム運用管理ソフトDeskView 5.35を追加します。
	⑲ StandbyDisk Solo 2.1追加 *1	FMC-AP401	済	3,000	x		バックアップソフトStandbyDisk Solo 2.1を追加します。
	⑳ DeskView 5.35&StandbyDisk Solo 2.1追加 *1	FMC-APA01	済	6,000	x		システム運用管理ソフトDeskView 5.35とバックアップソフトStandbyDisk Solo 2.1を追加します。
保証	㉑ 保証拡張 (3年間パーツ保証+1年目出張修理)	FMC-SU06	本体に同期	2,800			標準保証(1年引き取り修理)を1年オンライン修理&3年パーツ保証に拡張します。本体に「パーツ保証3年シール」を貼付、保証拡張の書面を同梱。
セカンドカラー	㉒ セカンドカラー追加(BL-エレガンスレッド)	FMC-CO5K1	本体に同期	800			フロントパネルの筐体色をBL-エレガンスレッドにします。
	㉓ セカンドカラー追加(BL-ミストブルー)	FMC-CO6K1	本体に同期	800			フロントパネルの筐体色をBL-ミストブルーにします。
	㉔ セカンドカラー追加(BL-コンフォートグリーン)	FMC-CO7K1	本体に同期	800			フロントパネルの筐体色をBL-コンフォートグリーンにします。
	㉕ セカンドカラー追加(BL-グレー)	FMC-CO8K1	本体に同期	800			フロントパネルの筐体色をBL-グレーにします。

文教のお客様向けにMicrosoft® Office Professional Edition 2003アカデミックパックも用意しています。詳細につきましては当社営業または販売パートナーまでお問い合わせください。

注)選択できるカスタムメイドオプションは、各項目につき1点のみです。複数の選択はできません。

注)カスタムメイドオプションの単独出荷はできません。

注)カスタムメイドで変更/追加したメモリモジュールは選択された本体のみに搭載できます。他の本体に搭載することはできません。

*1・インストールには、システムボリューム(Cドライブ)に現在の使用量と同等以上の空き容量が必要です。

現在の使用量と同容量をスタンバイエリアとして使用するため、十分な空き容量がない場合は、パーティションサイズを増やしてからご使用ください。

・システムボリューム(Cドライブ)以外はバックアップされません。

・ダイナミックディスクはサポートしていません。

・市販のバックアップ/リカバリソフトをインストールした場合、正しく動作しないことがあります。市販のソフトウェアをご購入する際は、事前に各メーカーへご確認ください。

取扱説明(ハードウェアガイド/ソフトウェアガイド)は富士通パソコン情報サイト「FM WORLD.NET (www.fmworld.net/biz/)」で公開しております。

印刷マニュアルも別途手配可能です。詳細はP71「マニュアル一覧」を参照してください。

本体型名・価格一覧

FMV-DESKTOP (FMVバリューライン) 本体

FMV バリューライン構成の組み方について

選択メニューの「OS & Office」「CPU」「メモリ」「光ドライブ」の各項目からそれぞれ1メニューを選択してください。ご選択いただきましたメニューの右の数字もしくはアルファベットを型名に記入していただきますと、お客様にお選びしていただきました構成での型名が確定されます。この型名にてご注文ください。

A7

FMV-CX630

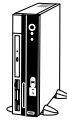

FMV-EX330



本体型名・価格一覧

品名	希望小売価格 (円、税別)	提供時期	選択メニュー												
			OS & Office & 保証拡張	CPU	メモリ	光ドライブ									
FMV-CX630			Microsoft® Windows® XP Professional	0	Intel® Celeron® D プロセッサ 325 (2.53GHz)	C	256MB (256MB × 1)	0	CD-ROM	0					
			Microsoft® Windows® XP Professional & Microsoft® Office Personal Edition 2003	1			512MB (256MB × 2)	1	DVD-ROM &CD-R/RW	1					
			Microsoft® Windows® XP Professional & 保証拡張	2	Intel® Pentium® 4 プロセッサ 2.80A GHz	P									
			Microsoft® Windows® XP Professional & Microsoft® Office Personal Edition 2003 & 保証拡張	3											
FMV-EX330	オープン価格	済	Microsoft® Windows® XP Professional	0	Intel® Celeron® D プロセッサ 320 (2.40GHz)	D						256MB (256MB × 1)	0		
			Microsoft® Windows® XP Professional & Microsoft® Office Personal Edition 2003	1											
			Microsoft® Windows® XP Professional & 保証拡張	2											
			Microsoft® Windows® XP Professional & Microsoft® Office Personal Edition 2003 & 保証拡張	3											
			Microsoft® Windows® XP Home	4	128MB ^{*1*} (128MB × 1)	2									
			Microsoft® Windows® XP Home ^{*1} & Microsoft® Office Personal Edition 2003	5	256MB (256MB × 1)	0									
			Microsoft® Windows® XP Home & 保証拡張	6											
			Microsoft® Windows® XP Home ^{*1} & Microsoft® Office Personal Edition 2003 & 保証拡張	7											
型名	FMVXD	OS & Office & 保証拡張	CPU	メモリ			光ドライブ								

項目	内容	備考
CPU	Intel® Celeron® D プロセッサ 320(2.40GHz)	Intel® Celeron® D プロセッサ 320(2.40GHz) {FSB533}
	Intel® Celeron® D プロセッサ 325(2.53GHz)	Intel® Celeron® D プロセッサ 325(2.53GHz) {FSB533}
	Intel® Pentium® 4 プロセッサ 2.80A GHz	Intel® Pentium® 4 プロセッサ 2.80A GHz {FSB533}
メモリ	128MB	128MB × 1 (DDR SDRAM/PC3200) 注)Microsoft® Windows® XP Homeモデルのみ搭載可能。
	256MB	256MB × 1 (DDR SDRAM/PC3200)
	512MB	256MB × 2 (DDR SDRAM/PC3200)
光ドライブ	CD-ROM	FMV-CX630 : CD読出最大24倍速 FMV-EX330 : CD読出最大48倍速
	DVD-ROM & CD-R/RW	FMV-CX630 : DVD-RAM : 読出最大2倍速、DVD-R : 読出最大4倍速、DVD-RW : 読出最大4倍速、DVD-ROM : 読出最大8倍速、DVD-Video : 読出最大4倍速、CD-ROM : 読出最大24倍速、CD-R : 読出最大24倍速、CD-R : 書込最大24倍速、CD-RW : 読出最大24倍速、CD-RW : 書込最大10倍速、バッファアンダーランエラー防止機能 FMV-EX330 : DVD-RAM : 読出最大2倍速、DVD-R : 読出最大4.8倍速、DVD-RW : 読出最大4.8倍速、DVD-ROM : 読出最大12倍速、DVD-Video : 読出最大4.8倍速、CD-ROM : 読出最大40倍速、CD-R : 読出最大40倍速、CD-R : 書込最大32倍速、CD-RW : 読出最大24倍速、CD-RW : 書込最大10倍速、バッファアンダーランエラー防止機能
Office	Microsoft® Office Personal Edition 2003	Microsoft® Word 2003, Excel 2003, Outlook® 2003他を追加します。
保証拡張	3年保証拡張	3年間パーツ保証 & 1年目出張修理

オープン価格の商品は標準価格または希望小売価格を定めておりません。
価格等の詳細につきましては「富士通ショッピングサイトWEB MART」をご覧ください。(http://www.fujitsu-webmart.com/jp/webmart/)
* 1 : Officeソフトを選択した場合、メモリ128MBは選択できません。
* 2 : 搭載メモリが128MBの場合、お客様のご利用環境によってはWindows® XPの機能の一部が利用できない場合があります。

FMV-DESKPOWER (オールインワンモデル) 本体

オールインワンモデル



A8 FMV-DESKPOWER T90K

CPU:HTテクノロジー インテル® Pentium® 4 プロセッサ(3E GHz)、メインメモリ:512MB(デュアルチャネルDDR最大1GB)、内蔵HDD:300GB、スーパーマルチドライブ(DVD-RAM 読出/書換最大5倍速/DVD-R 読出最大10倍速/書込最大8倍速/DVD-RW 読出最大8倍速/書換最大4倍速/DVD+R DL(2層):読出最大8倍速/書込最大2.4倍速/DVD+R 読出最大10倍速/書込最大12倍速/DVD+RW 読出最大8倍速/書換最大4倍速/DVD-ROM 読出最大16倍速/CD-ROM 読出最大40倍速/CD-R 読出最大40倍速/書込最大40倍速/CD-RW 読出40倍速/書換最大10倍速)、FAX/モデムカード(56kbps)標準搭載、LAN(100BASE-TX/10BASE-T)機能装備、テレビチューナー機能装備、ワンタッチボタン付ワイヤレスキーボード(105キー、無線方式、抗菌)/スクロール機能付ワイヤレスマウス(無線方式)、リモコン標準添付、23型ワイドLCD(TFT、スピーカ内蔵)装備*1

【Windows® XP Homeモデル】

FMVT90K (オープン価格) : Microsoft® Office Personal 2003 他プレインストール



A9 FMV-DESKPOWER LX50K

CPU:インテル® Celeron® D プロセッサ 335(2.80GHz)、メインメモリ:512MB(デュアルチャネルDDR最大1GB)、内蔵HDD:200GB、スーパーマルチドライブ(DVD-RAM 読出/書換最大5倍速/DVD-R 読出最大10倍速/書込最大8倍速/DVD-RW 読出最大8倍速/書換最大4倍速/DVD+R DL(2層):読出最大8倍速/書込最大2.4倍速/DVD+R 読出最大10倍速/書込最大12倍速/DVD+RW 読出最大8倍速/書換最大4倍速/DVD-ROM 読出最大16倍速/CD-ROM 読出最大40倍速/CD-R 読出最大40倍速/書込最大40倍速/CD-RW 読出40倍速/書換最大10倍速)、FAX/モデムカード(56kbps)標準搭載、LAN(100BASE-TX/10BASE-T)機能装備、テレビチューナー機能装備、ワンタッチボタン付ワイヤレスキーボード(105キー、無線方式、抗菌)/スクロール機能付ワイヤレスマウス(無線方式)、リモコン標準添付、17型LCD(TFT、スピーカ内蔵)装備*1

【Windows® XP Homeモデル】

FMVLX50K (オープン価格) : Microsoft® Office Personal 2003 他プレインストール



A10 FMV-DESKPOWER LX70K

CPU:HTテクノロジー インテル® Pentium® 4 プロセッサ(3E GHz)、メインメモリ:512MB(デュアルチャネルDDR最大1GB)、内蔵HDD:250GB、スーパーマルチドライブ(DVD-RAM 読出/書換最大5倍速/DVD-R 読出最大10倍速/書込最大8倍速/DVD-RW 読出最大8倍速/書換最大4倍速/DVD+R DL(2層):読出最大8倍速/書込最大2.4倍速/DVD+R 読出最大10倍速/書込最大12倍速/DVD+RW 読出最大8倍速/書換最大4倍速/DVD-ROM 読出最大16倍速/CD-ROM 読出最大40倍速/CD-R 読出最大40倍速/書込最大40倍速/CD-RW 読出40倍速/書換最大10倍速)、FAX/モデムカード(56kbps)標準搭載、LAN(100BASE-TX/10BASE-T)機能装備、テレビチューナー機能装備、ワンタッチボタン付ワイヤレスキーボード(105キー、無線方式、抗菌)/スクロール機能付ワイヤレスマウス(無線方式)、リモコン標準添付、17型LCD(TFT、スピーカ内蔵)装備*1

【Windows® XP Homeモデル】

FMVLX70K (オープン価格) : Microsoft® Office Personal 2003 他プレインストール



A11 FMV-DESKPOWER CE50K5

CPU:AMD Athlon™ XPプロセッサ(3200+)、メインメモリ:256MB(最大1GB)、内蔵HDD:200GB、スーパーマルチドライブ(DVD-RAM 読出/書換最大5倍速/DVD-R 読出最大10倍速/書込最大8倍速/DVD-RW 読出最大8倍速/書換最大4倍速/DVD+R DL(2層):読出最大8倍速/書込最大2.4倍速/DVD+R 読出最大10倍速/書込最大12倍速/DVD+RW 読出最大8倍速/書換最大4倍速/DVD-ROM 読出最大16倍速/CD-ROM 読出最大40倍速/CD-R 読出最大40倍速/書込最大40倍速/CD-RW 読出40倍速/書換最大10倍速)、FAX/モデムカード(56kbps)標準搭載、LAN(100BASE-TX/10BASE-T)機能装備、テレビチューナー機能装備、ワンタッチボタン付コンパクトキーボード(105キー、PS/2インターフェース、抗菌)/スクロール機能付光学式マウス(USBインターフェース)、リモコン/リモコン受光器標準添付、15型LCD(TFT、スピーカ内蔵/付属液晶ディスプレイ専用コネクタ*2)セット*1

【Windows® XP Homeモデル】

FMVCE50K5 (オープン価格) : Microsoft® Office Personal 2003 他プレインストール



A12 FMV-DESKPOWER CE50K7

CPU:AMD Athlon™ XPプロセッサ(3200+)、メインメモリ:512MB(最大1GB)、内蔵HDD:250GB、スーパーマルチドライブ(DVD-RAM 読出/書換最大5倍速/DVD-R 読出最大10倍速/書込最大8倍速/DVD-RW 読出最大8倍速/書換最大4倍速/DVD+R DL(2層):読出最大8倍速/書込最大2.4倍速/DVD+R 読出最大10倍速/書込最大12倍速/DVD+RW 読出最大8倍速/書換最大4倍速/DVD-ROM 読出最大16倍速/CD-ROM 読出最大40倍速/CD-R 読出最大40倍速/書込最大40倍速/CD-RW 読出40倍速/書換最大10倍速)、FAX/モデムカード(56kbps)標準搭載、LAN(100BASE-TX/10BASE-T)機能装備、テレビチューナー機能装備、ワンタッチボタン付コンパクトキーボード(105キー、PS/2インターフェース、抗菌)/スクロール機能付光学式マウス(USBインターフェース)、リモコン標準添付、17型LCD(TFT、スピーカ内蔵/付属液晶ディスプレイ専用コネクタ*2)セット*1

【Windows® XP Homeモデル】

FMVCE50K7 (オープン価格) : Microsoft® Office Personal 2003 他プレインストール



A13 FMV-DESKPOWER CE50K7/M

CPU:AMD Athlon™ XPプロセッサ(3200+)、メインメモリ:512MB(最大1GB)、内蔵HDD:250GB、スーパーマルチドライブ(DVD-RAM 読出/書換最大5倍速/DVD-R 読出最大10倍速/書込最大8倍速/DVD-RW 読出最大8倍速/書換最大4倍速/DVD+R DL(2層):読出最大8倍速/書込最大2.4倍速/DVD+R 読出最大10倍速/書込最大12倍速/DVD+RW 読出最大8倍速/書換最大4倍速/DVD-ROM 読出最大16倍速/CD-ROM 読出最大40倍速/CD-R 読出最大40倍速/書込最大40倍速/CD-RW 読出40倍速/書換最大10倍速)、FAX/モデムカード(56kbps)標準搭載、LAN(100BASE-TX/10BASE-T)機能装備、テレビチューナー機能装備、ワンタッチボタン付コンパクトキーボード(105キー、PS/2インターフェース、抗菌)/スクロール機能付光学式マウス(USBインターフェース)、リモコン標準添付、17型LCD(TFT、スピーカ内蔵/付属液晶ディスプレイ専用コネクタ*2)セット、MediaDrive標準添付*1

【Windows® XP Homeモデル】

FMVCE50K7M (オープン価格) : Microsoft® Office Personal 2003 他プレインストール

オープン価格の商品は標準価格または希望小売価格を定めていません。

*1 : マニュアルの一部はオンラインマニュアル「富士通サービスアシスタント」として電子データにて添付しております。(印刷マニュアルとしての提供はしてありません)

*2 : 付属液晶ディスプレイ専用コネクタは、本体に標準添付の液晶ディスプレイのみのサポートとなります。

本体型名・価格一覧

オリジナルワンモデル



A14

FMV-DESKPOWER CE50K7/S

CPU:AMD Athlon™ XPプロセッサ(3200+)、メインメモリ:512MB(最大1GB)、内蔵HDD:250GB、スーパーマルチドライブ(DVD-RAM読出/書換最大5倍速/DVD-R読出最大10倍速/書込最大8倍速/DVD-RW読出最大8倍速/書換最大4倍速/DVD+R DL(2層):読出最大8倍速/書込最大2.4倍速/DVD+R読出最大10倍速/書込最大12倍速/DVD+RW読出最大8倍速/書換最大4倍速/DVD-ROM読出最大16倍速/CD-ROM読出最大40倍速/CD-R読出最大40倍速/書込最大40倍速/CD-RW読出40倍速/書換最大10倍速)、FAX/モデムカード(56kbps)標準搭載、LAN(100BASE-TX/10BASE-T)機能装備、ワイヤレスLAN(IEEE802.11a準拠、IEEE802.11b準拠、IEEE802.11g準拠)標準搭載、テレビチューナー機能装備、ワンタッチボタン付コンパクトキーボード(105キー、PS/2インターフェース、抗菌)/スクロール機能付光学式マウス(USBインターフェース)、リモコン標準添付、17型LCD(TFT、スピーカ内蔵/付属液晶ディスプレイ専用コネクタ*2)セット、FMVステーション標準添付*1

【Windows® XP Homeモデル】

FMVCE50K7S(オープン価格) : Microsoft® Office Personal 2003 他プレインストール



A15

FMV-DESKPOWER CE50K9

CPU:AMD Athlon™ XPプロセッサ(3200+)、メインメモリ:512MB(最大1GB)、内蔵HDD:250GB、スーパーマルチドライブ(DVD-RAM読出/書換最大5倍速/DVD-R読出最大10倍速/書込最大8倍速/DVD-RW読出最大8倍速/書換最大4倍速/DVD+R DL(2層):読出最大8倍速/書込最大2.4倍速/DVD+R読出最大10倍速/書込最大12倍速/DVD+RW読出最大8倍速/書換最大4倍速/DVD-ROM読出最大16倍速/CD-ROM読出最大40倍速/CD-R読出最大40倍速/書込最大40倍速/CD-RW読出40倍速/書換最大10倍速)、FAX/モデムカード(56kbps)標準搭載、LAN(100BASE-TX/10BASE-T)機能装備、テレビチューナー機能装備、ワンタッチボタン付コンパクトキーボード(105キー、PS/2インターフェース、抗菌)/スクロール機能付光学式マウス(USBインターフェース)、リモコン標準添付、19型LCD(TFT、スピーカ内蔵/付属液晶ディスプレイ専用コネクタ*2)セット*1

【Windows® XP Homeモデル】

FMVCE50K9(オープン価格) : Microsoft® Office Personal 2003 他プレインストール



A16

FMV-DESKPOWER CE55K7/C

CPU:AMD Athlon™ 64プロセッサ(3000+)、メインメモリ:512MB(最大1GB)、内蔵HDD:250GB、スーパーマルチドライブ(DVD-RAM読出/書換最大5倍速/DVD-R読出最大8倍速/書込最大8倍速/DVD-RW読出最大8倍速/書換最大4倍速/DVD+R DL(2層):読出最大6倍速/DVD+R読出最大8倍速/書込最大8倍速/DVD+RW読出最大8倍速/書換最大4倍速/DVD-ROM読出最大12倍速/CD-ROM読出最大32倍速/CD-R読出最大32倍速/書込最大24倍速/CD-RW読出24倍速/書換最大10倍速)、FAX/モデムカード(56kbps)標準搭載、LAN(100BASE-TX/10BASE-T)機能装備、テレビチューナー機能装備、ワンタッチボタン付コンパクトキーボード(105キー、PS/2インターフェース、抗菌)/スクロール機能付光学式マウス(USBインターフェース)、リモコン/リモコン受光器標準添付、17型LCD(TFT、スピーカ内蔵/付属液晶ディスプレイ専用コネクタ*2)セット*1

【Windows® XP MCEモデル】

FMVCE55K7C(オープン価格) : Microsoft® Office Personal 2003 他プレインストール



A17

FMV-DESKPOWER CE70K7

CPU:HTテクノロジ インテル® Pentium® 4プロセッサ 540(3.20GHz)、メインメモリ:512MB(デュアルチャネルDDR2最大1GB)、内蔵HDD:250GB、スーパーマルチドライブ(DVD-RAM読出/書換最大5倍速/DVD-R読出最大10倍速/書込最大8倍速/DVD-RW読出最大8倍速/書換最大4倍速/DVD+R DL(2層):読出最大8倍速/書込最大2.4倍速/DVD+R読出最大10倍速/書込最大12倍速/DVD+RW読出最大8倍速/書換最大4倍速/DVD-ROM読出最大16倍速/CD-ROM読出最大40倍速/CD-R読出最大40倍速/書込最大40倍速/CD-RW読出40倍速/書換最大10倍速)、FAX/モデムカード(56kbps)標準搭載、LAN(100BASE-TX/10BASE-T)機能装備、テレビチューナー機能装備、ワンタッチボタン付コンパクトキーボード(105キー、PS/2インターフェース、抗菌)/リモコン標準添付、17型LCD(TFT、スピーカ内蔵/付属液晶ディスプレイ専用コネクタ*2)セット*1

【Windows® XP Homeモデル】

FMVCE70K7(オープン価格) : Microsoft® Office Personal 2003 他プレインストール



A18

FMV-DESKPOWER CE70K9

CPU:HTテクノロジ インテル® Pentium® 4プロセッサ 540(3.20GHz)、メインメモリ:512MB(デュアルチャネルDDR2最大1GB)、内蔵HDD:250GB、スーパーマルチドライブ(DVD-RAM読出/書換最大5倍速/DVD-R読出最大10倍速/書込最大8倍速/DVD-RW読出最大8倍速/書換最大4倍速/DVD+R DL(2層):読出最大8倍速/書込最大2.4倍速/DVD+R読出最大10倍速/書込最大12倍速/DVD+RW読出最大8倍速/書換最大4倍速/DVD-ROM読出最大16倍速/CD-ROM読出最大40倍速/CD-R読出最大40倍速/書込最大40倍速/CD-RW読出40倍速/書換最大10倍速)、FAX/モデムカード(56kbps)標準搭載、LAN(100BASE-TX/10BASE-T)機能装備、テレビチューナー機能装備、ワンタッチボタン付コンパクトキーボード(105キー、PS/2インターフェース、抗菌)/スクロール機能付光学式マウス(USBインターフェース)、リモコン標準添付、19型LCD(TFT、スピーカ内蔵/付属液晶ディスプレイ専用コネクタ*2)セット*1

【Windows® XP Homeモデル】

FMVCE70K9(オープン価格) : Microsoft® Office Personal 2003 他プレインストール

オープン価格の商品は標準価格または希望小売価格を定めていません。

*1: マニュアルの一部はオンラインマニュアル「富士通サービスアシスタント」として電子データにて添付しております。(印刷マニュアルとしての提供はしていません)

*2: 付属液晶ディスプレイ専用コネクタは、本体に標準添付の液晶ディスプレイ用のみのサポートとなります。



A19 FMV-DESKPOWER H70K7V

CPU:AMD Athlon™ 64 プロセッサ(3000+)、メインメモリ:512MB(デュアルチャネルDDR最大1GB)、内蔵HDD:360GB、スーパーマルチドライブ(DVD-RAM読出/書換最大5倍速/DVD-R読出最大10倍速/書込最大8倍速/DVD-RW読出最大8倍速/書換最大4倍速/DVD+R DL(2層):読出最大8倍速/書込最大2.4倍速/DVD+R読出最大10倍速/書込最大12倍速/DVD+RW読出最大8倍速/書換最大4倍速/DVD-ROM読出最大16倍速/CD-ROM読出最大40倍速/CD-R読出最大40倍速/書込最大40倍速/CD-RW読出40倍速/書換最大10倍速)、FAX/モデムカード(56kbps)標準搭載、LAN(1000BASE-T/100BASE-TX/10BASE-T)機能装備、テレビチューナー機能装備、ワンタッチボタン付コンパクトキーボード(105キー、PS/2インターフェース、抗菌)/スクロール機能付光学式マウス(USBインターフェース)、タイピンマイク標準添付、リモコン標準添付、17型LCD(テレビチューナー搭載、TFT、スピーカ内蔵/付属液晶ディスプレイ専用コネクタ*2)セット*1

【Windows® XP Homeモデル】

FMVH70K7V (オープン価格) : Microsoft® Office Personal 2003 他プレインストール



A20 FMV-DESKPOWER H70K9V

CPU:AMD Athlon™ 64 プロセッサ(3000+)、メインメモリ:512MB(デュアルチャネルDDR最大1GB)、内蔵HDD:450GB、スーパーマルチドライブ(DVD-RAM読出/書換最大5倍速/DVD-R読出最大10倍速/書込最大8倍速/DVD-RW読出最大8倍速/書換最大4倍速/DVD+R DL(2層):読出最大8倍速/書込最大2.4倍速/DVD+R読出最大10倍速/書込最大12倍速/DVD+RW読出最大8倍速/書換最大4倍速/DVD-ROM読出最大16倍速/CD-ROM読出最大40倍速/CD-R読出最大40倍速/書込最大40倍速/CD-RW読出40倍速/書換最大10倍速)、FAX/モデムカード(56kbps)標準搭載、LAN(1000BASE-T/100BASE-TX/10BASE-T)機能装備、テレビチューナー機能装備、ワンタッチボタン付コンパクトキーボード(105キー、PS/2インターフェース、抗菌)/スクロール機能付光学式マウス(USBインターフェース)、タイピンマイク標準添付、リモコン標準添付、19型LCD(テレビチューナー搭載、TFT、スピーカ内蔵/付属液晶ディスプレイ専用コネクタ*2)セット*1

【Windows® XP Homeモデル】

FMVH70K9V (オープン価格) : Microsoft® Office Personal 2003 他プレインストール



A21 FMV-DESKPOWER H90J9/F

CPU:HTテクノロジ インテル® Pentium® 4プロセッサ 550(3.40GHz)、メインメモリ:512MB(デュアルチャネルDDR2最大1GB)、内蔵HDD:400GB、スーパーマルチドライブ(DVD-RAM読出/書換最大5倍速/DVD-R読出最大10倍速/書込最大8倍速/DVD-RW読出最大8倍速/書換最大4倍速/DVD+R DL(2層):読出最大8倍速/書込最大2.4倍速/DVD+R読出最大10倍速/書込最大12倍速/DVD+RW読出最大8倍速/書換最大4倍速/DVD-ROM読出最大16倍速/CD-ROM読出最大40倍速/CD-R読出最大40倍速/書込最大40倍速/CD-RW読出40倍速/書換最大10倍速)、FAX/モデムカード(56kbps)標準搭載、LAN(1000BASE-T/100BASE-TX/10BASE-T)機能装備、ワイヤレスLANアクセスポイント(IEEE802.11b、IEEE802.11g準拠)標準搭載、テレビチューナー機能装備、ワンタッチボタン付コンパクトキーボード(105キー、PS/2インターフェース)/スクロール機能付光学式マウス(USBインターフェース)、USBカメラ標準添付、ヘッドセット標準添付、リモコン標準添付、ホームサーバー内蔵、19型LCD(TFT、スピーカ内蔵/付属液晶ディスプレイ専用コネクタ*2)セット*1

【Windows® XP Proモデル】

FMVH90J9F (オープン価格) : Microsoft® Office Personal 2003 他プレインストール

オープン価格の商品は標準価格または希望小売価格を定めていません。

*1 : マニュアルの一部はオンラインマニュアル「富士通サービスアシスタント」として電子データにて添付しております。(印刷マニュアルとしての提供はしていません)

*2 : 付属液晶ディスプレイ専用コネクタは、本体に標準添付の液晶ディスプレイのみのサポートとなります。

3年保証拡張

3年保証拡張【カスタムメイド】

ご購入時に「保証拡張(3年間パーツ保証+1年目出張修理)」をカスタムメイドで選択していただくと、標準保証の内容(1年間パーツ保証+1年目引取/持込修理)から、「1年目の出張修理」「3年間のパーツ保証」に保証内容が拡張されます。

		1年目	2年目	3年目	4年目以降
標準保証	【無償】	・引取/持込修理 ・パーツ保証	有償修理		
保証拡張	【有償】カスタムメイド 希望小売価格 2,800円(税別)	・翌営業日以降出張修理 ^{*1} (引取/持込修理も対応) ・パーツ保証 ^{*1*2}	有償修理		有償修理

*1: 本サービスは、富士通ハードウェア修理相談センターのみでの受付となります。

*2: パーツ保証は出張/引取修理における部品交換の場合のみが対象です。保証書規定の部品を除き、パーツのみの送付は行いません。また、訪問料、作業費等は有料となります。

3年保証拡張

保証拡張規定
(3年間パーツ保証+1年目出張修理)

1. 規定の適用

富士通株式会社(以下「当社」といいます。)はお客様に対し、本規定に定める条件により、「保証拡張(3年間パーツ保証+1年目出張修理)」(以下「本保証」といいます。)を提供します。

2. 本保証の内容

(1)対象機器

本保証の対象となる機器は、本規定が同梱された当社製パーソナルコンピューター(カスタムメイドで本体出荷時に組み込まれている純正拡張機器を含み、以下「対象機器」といいます。)とします。ただし、消耗部材(バッテリー等)をい、以下同じとします。)については、本保証の対象外となります。

(2)保証内容

当社は、対象機器添付の「保証書」(以下「保証書」といいます。)記載の無料修理規定に定める保証に加えて、日本国内において、以下の拡張保証を提供します。
「3年間パーツ保証」

対象機器の修理にあたり部品交換が必要であると当社が判断した場合、3年間(保証書記載の「出荷年月」から「保証期間」に印字された月末の2年後まで)追加費用なしに、当該部品を提供します。ただし、当該パーツ保証は、出張修理または引取修理における部品交換の場合に限られるものとし、保証書に基づく外付けキーボード、マウス、ACアダプタの部品送付による交換対応の場合を除き、部品のみの送付は行わないものとします。
「1年目出張修理」

対象機器の修理にあたり出張修理が必要であると当社が判断した場合、1年間(保証書記載の「出荷年月」から「保証期間」に印字された月末まで)追加費用なしに、お客様の工場、事務所等(以下あわせて「お客様事務所」といいます。)を訪問し、修理を行います。(お客様事務所が離島および離島に準ずる遠隔地にある場合には、別途当社規定に基づき、訪問に関する費用をいただきますので、ご了承ください。)

(3)受付窓口および対応時間

本保証に基づく修理のご依頼にしましては、以下の窓口での受付のみとなります。

受付窓口:富士通ハードウェア修理相談センター

電話番号:製品添付の保証書をご覧ください。

受付時間:平日9:00~17:00(土曜、日曜、祝日、年末年始は除く)

出張修理訪問日:受付窓口にご依頼いただき、当日の15:00までに出張修理が必要であると当社が判断した場合...翌営業日以降

受付窓口にご依頼いただき、当日の15:00以降に出張修理が必要であると当社が判断した場合...翌々営業日以降

出張修理訪問時間:平日9:00~17:00(土曜、日曜、祝日、年末年始は除く)

3. 適用除外

(1)次のような場合には、追加費用が発生いたします。

保証書および保証拡張規定のご提示がない場合。

保証書にお客様名、出荷年月、保証期間、販売会社名もしくは販売店名の記入がない場合、字句を書き替えられた場合、その他事実と異なる記載がされていた場合。

「3年パーツ保証」シールが対象機器に貼付されていない場合。

ご使用上の誤り、または改造、誤接続による故障および損傷の場合。

火災、地震、水害、落雷およびその他の天災地変、公害、塩害、ガス害(硫化ガス等)、異常電圧や指定外の電源使用による故障および損傷の場合。

消耗部材を取り替える場合。

接続している他の機器、および不適当な消耗部材やメディアの使用に起因し、対象機器に生じた故障および損傷の場合。

本規定2(3)に定める受付窓口以外へご依頼いただいた場合。

(2)本保証が適用される範囲は、対象機器のハードウェア部分に限られるものとし、対象機器のハードウェア部分に起因しない不具合について復旧作業(ブレイスツールソフトウェアの再インストール等)を行う場合は、別途作業費を申し受けますのでご注意ください。

4. 本保証の前提条件

(1)お客様は、当社が本保証の提供にかかる作業を実施するにあたり、当該作業に必要な協力を行うものとします。

(2)当社が本保証の提供にかかる作業をお客様事務所に実施する場合、お客様は当社に対し、当該お客様事務所への立ち入りおよび当該作業の実施に必要な機器備品等の無償使用を認めるものとします。

(3)当社は、本保証の提供にかかる作業の全部または一部を第三者に委託できるものとします。

(4)修理を行うために交換された部品、または機械の一部についてはお返しできない場合がありますので、あらかじめご了承ください。

(5)対象機器の記憶装置(ハードディスク等)に記憶されたデータ、プログラムならびに設定内容については、当社では保証しかねます。修理をご依頼される場合は、お客様の責任においてバックアップをとられるようお願いいたします。(普段から適宜バックアップをとられることをおすすめします。)

5. 責任

(1)当社が本規定に定める義務を履行しないこと、または本規定に基づく部品の提供もしくは修理の実施後3か月以内に当該部品または修理部分に不具合が発見され、合理的な範囲で修理を繰り返し実施したにもかかわらず当該不具合が修正されないことにより、お客様が損害を被った場合には、本保証の契約金額相当額を限度として、当社は賠償責任を負うものとします。ただし、当社の責に帰すことのできない事由から生じた損害、当社の予見の有無を問わず特別の事情から生じた損害、逸失利益については、賠償責任を負わないものとします。

(2)本保証に関して当社が負う責任は、前号に定める範囲に限られるものとします。

6. 本規定の変更

当社は、お客様への事前の通知およびその承諾なしに本規定の内容を変更できるものとします。この場合、本保証の提供条件は変更後の規定によるものとします。

なお、変更後の規定については、当社ホームページ等により通知するものとします。

7. 合意管轄

本保証に関するお客様と当社との間の紛争については、東京地方裁判所をもって第一審における合意上の専属的管轄裁判所とします。

SupportDesk

お客様に安心してシステムをお使いいただくために、保守・運用支援サービス「SupportDesk Product基本サービス / 基本24サービス」をご提供します。さらに各種オプションサービスを組み合わせることで、最適なサポートを実現します。また、お客様の業務形態に応じて「SupportDeskピックアップ&デリバリサービス」や「SupportDeskパック」をご利用ください。

SupportDesk Product基本サービス / 基本24サービス

万一のハードウェアトラブル時にはお客様からのコールを富士通サポートセンター(OSC*)の専門技術者が対応。充実のサポート体制により、全国どの地域でも最寄りの拠点のサービスエンジニアがお客様のもとへ駆け付け、修理作業をします。的確・迅速な障害復旧によりシステムの稼働率が向上します。また、ご契約をいただいたお客様ごとに設置されるお客様専用ホームページで、サービスのご利用履歴情報など、日々の運用面に役立つ情報をご提供します。

* OSC: One-stop Solution Center(SupportDeskご契約のお客様専用の総合サポートセンター)

サービス時間帯

- ・基本サービス / 月曜日～金曜日 8:30～19:00(祝日および12月30日～1月3日をのぞく)
- ・基本24サービス / 24時間365日

オプションサービス

- ・ディスクリカバリオプション[マイリカバリCDの作成やバックアップの事前実施により、データ喪失時に高速復元]
- ・データ救助オプション[ハードディスク障害時などによるデータ喪失時にハードディスクに残存するデータを可能な限り外部媒体へ救助]
- ・PCソフトサポートオプション[専門技術者によるソフトウェアのQ&A/トラブル対応]
- ・定期点検追加オプション[定期点検回数の追加]
- ・時間追加オプション[SupportDesk Product基本サービスのサービス時間帯延長]

SupportDeskピックアップ&デリバリサービス

お客様からのお電話一本で装置を引き取りに伺い、弊社修理工場にて修理作業完了後、ご指定の場所へお届けします。代替機を保有されている場合など修理に時間的な余裕をいただけるお客様向けに、『SupportDesk Product基本サービス』より安価なサービス料金を設定しています。

引き取りからお届けまでは5～6営業日かかります。

コール受付時間帯 / 9:00～19:00 365日

引取時間帯 / 月曜日～金曜日 9:00～21:00(祝日および12月30日～1月3日をのぞく)

SupportDeskパック

『SupportDesk Product基本サービス』と『SupportDeskピックアップ&デリバリサービス』を複数年分パック化しました。ハードウェア製品導入と同時にSupportDeskパックを購入することで、製品保証よりも高品質なサービスを初年度からご利用いただけます。ハードウェア訪問修理の「SupportDeskパック オンサイトリペア」とハードウェア引取修理の「SupportDeskパック ピックアップ&デリバリ」の2種類をご用意しました。

サポート年数分(3年 / 4年 / 5年)のサービス料の一括前払いとなりますので、年間の予算計画が適切にでき、万一のハードウェアトラブル時の突然の出費を抑えることができます。

初年度の製品保証期間分を考慮した特別価格にてご提供します。

SupportDeskパックに同梱されているお客様登録カードをご郵送していただくだけの簡単なお手続きでサービス開始となります。FMVに内蔵されるオプション製品もまとめてサポートします。

SupportDeskパック オンサイトリペア

サービス内容

万一のハードウェアトラブル時にはサービスエンジニアがお客様のもとへ駆け付け、修理作業をします。的確・迅速な障害復旧によりシステムの稼働率が向上します。お客様専用ホームページで過去のサービス対応履歴などが閲覧できます。

サービス時間帯 / 月曜日～金曜日 8:30～19:00
(祝日および12月30日～1月3日をのぞく)

SupportDeskパック ピックアップ&デリバリ

サービス内容

お電話一本で障害装置を引き取り、修理後にはご指定の場所へお届けします。お客様のご要望により、キーボード・マウスなどのトラブル時にはお客様ご自身で部品交換作業をしていただけますので、復旧時間の短縮が可能です。

(セルフメンテナンス対応)
引き取りからお届けまでは5～6営業日かかります。
コール受付時間帯 / 9:00～19:00 365日
引取時間帯 / 月曜日～金曜日 9:00～21:00
(祝日および12月30日～1月3日をのぞく)

【価格表】

サービス商品名	3年パック		4年パック		5年パック	
	型名	標準価格	型名	標準価格	型名	標準価格
SupportDeskパック オンサイトリペア	SV7M31032	39,000円	SV7M31042	53,000円	SV7M31052	68,000円
SupportDeskパック ピックアップ&デリバリ	SV7M4103A	19,000円	SV7M4104A	27,000円	SV7M4105A	37,000円

詳細は富士通ホームページ「製品サポート」のコーナーをご覧ください。 <http://segroup.fujitsu.com/fs/>

FMVカスタムメイドプラスサービス

FMVカスタムメイドプラスサービス

パソコンの大量展開に向けた有償カスタマイズ・サービスです。

ご注文いただいたパソコンに対し、お客様が作成されたマスタのインストール、ネットワークの設定、I/Oの組込み、資産管理ラベルの貼付などのサービスを、生産工場内に設置した「FMVカスタムメイドプラスセンター」にて実施し、納入いたします。

お客様先でのセットアップ作業負担を大幅に低減し、納入後すぐにパソコンをご利用いただける便利なサービスです。

サービス名	サービス概要
(1)マスタインストール(*1)	お客様があらかじめ作成されたマスタ、または「(2)マスタ開発」サービスにて作成したマスタを対象パソコン本体にインストールし、BIOS設定を行います。
(2)マスタ開発(*2)	ご指定の市販アプリやお客様個別アプリ、アプリのUPDATEモジュール、I/Oのドライバなどを対象パソコン本体にインストールし、大量展開用のインストールマスタを作成します。
(3)個別設定	お客様からご提供いただいたIPアドレス等の設定表に従い、対象パソコン1台毎にネットワーク環境、BIOS、指定アプリ等の個別設定を行い、設定情報を記載した管理ラベルを対象パソコン本体および梱包箱に貼付します。
(4)ラベル作成	パソコン本体・梱包箱・添付品貼付用ラベル作成を行います(ex.資産管理ラベル)。
(5)ラベル貼付	「(4)ラベル作成」サービスにて作成したラベル、またはお客様が作成されたラベルを、パソコン本体・梱包箱・添付品のご指定の位置に貼付します。
(6)添付品カスタマイズ	a)お客様に別途ご用意いただいた操作マニュアル、サプライ品等を、パソコン本体に同梱して出荷します。 b)パソコン本体の製品保証書を、別途一括して納品します。
(7)I/O組込み(*3)	PCMCIAカード、メモリなど、内蔵ハードウェアその他ハードウェア構成部品をパソコン本体に搭載し、接続(認識)確認テストを行います。
(8)CD-ROM複写	お客様ご指定のCD-ROM媒体のコピー作業を行います(CD-R)。
(9)バックアップCD作成	お客様があらかじめ作成されたマスタまたは「(2)マスタ開発」サービスにて作成したマスタに基づく復旧用CDを作成します。

その他、上記サービス実施時の付帯サービスとして、ご要望に応じ以下のサービスを提供します。

- ・サービス対象本体の製造番号および配布先を記載した管理リスト表の作成
- ・不要な標準添付品の抜き取り(操作マニュアル等)

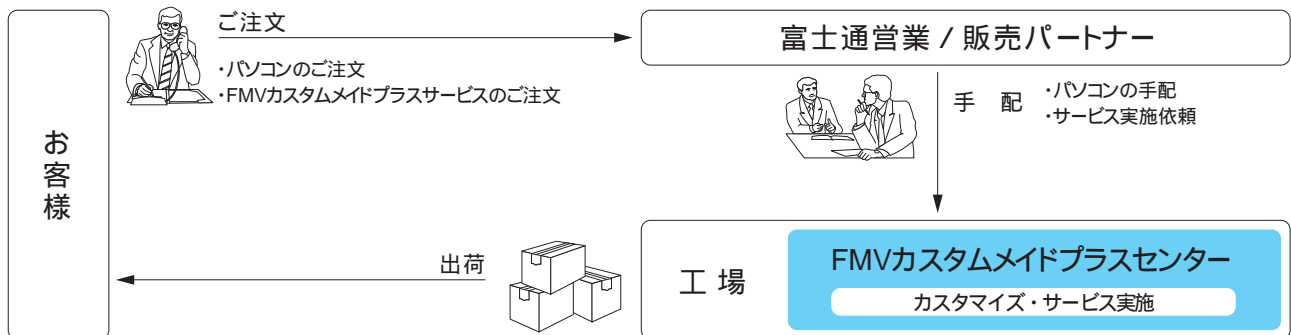

(*1)本サービスの対象台数は50台以上となります。

(*2)「(1)マスタインストール」サービスの同時手配が前提条件となります。

(*3)ドライバインストールを伴うI/O組込みの場合「(2)マスタ開発」および「(1)マスタインストール」サービスの同時手配が前提条件となります。

その他、詳細につきましては、当社営業または販売パートナーまでお問い合わせください。

導入一時費用

現調費用

- ・FMVデスクトップの現地調整(以下、現調)は、お客様現調を原則としますが、富士通への委託現調(設置/接続/起動確認)をお求めの場合は当社担当営業もしくは、販売パートナーにお申し付けください。

品名	型名	標準価格(税別)	備考
FM現調費1	SFMGEN1	10,000円/1台	システム現調時の現調 ・本体および本体と同時手配のI/Oを含むシステムの現調時に適用。
FM現調費2	SFMGEN2	10,000円/1台	I/O増設時の現調 ・本体の現調が伴わないI/O増設時に適用。

配送料について

当社からお客様指定場所へ機器を納入する場合、別途配送料3,000円/台(税別)が必要となります。
 なお、大量展開時の一括配送等については、料金テーブルが異なりますので、当社営業もしくは販売パートナーまで、お問い合わせください。

システム構成図

○：選択接続 ●：同時接続可

Wシリーズ : FMV-W630
 Eシリーズ : FMV-E635, E630, EX330
 Cシリーズ : FMV-C630, CX630, C330
 Kシリーズ : FMV-K630
 DESKPOWER : FMV-DESKPOWER T90K, LX50K, LX70K,
 CE50K5, CE50K7, CE50K7/M, CE50K7/S,
 CE50K9, CE55K7/C, CE70K7, CE70K9,
 H70K7V, H70K9V, H90J9/F

B. メモリ

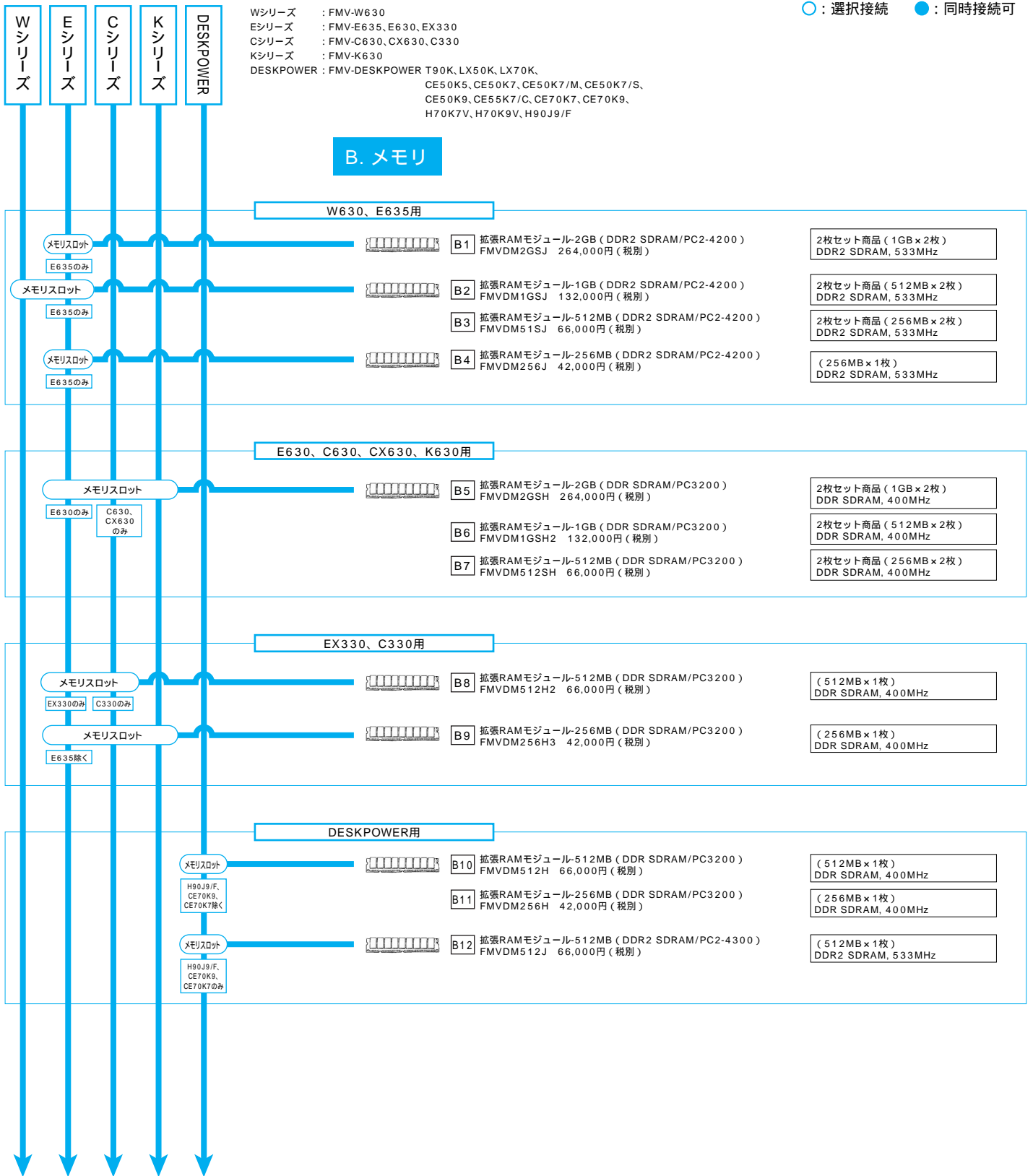

システム構成図

出荷時のメモリ実装状態一覧

オプションメモリを増設する場合、標準実装のメモリを取り外さなければならないことがありますのでご了承ください。

	W630				E635, E630 C630, K630		C330		CX630		EX330	
搭載可能最大容量	2GB				2GB		1GB		2GB		1GB	
カスタムメイド	1SLOT	2SLOT	3SLOT	4SLOT	1SLOT	2SLOT	1SLOT	2SLOT	1SLOT	2SLOT	1SLOT	2SLOT
2GB	512MB	512MB	512MB	512MB	1GB	1GB						
1GB	512MB	512MB	空き	空き	512MB	512MB	512MB	512MB				
512MB	256MB	256MB	空き	空き	256MB	256MB	512MB	空き	256MB	256MB		
256MB	128MB	128MB	空き	空き	256MB	空き	256MB	空き	256MB	空き	256MB	空き
128MB											128MB	空き

システム構成図

Wシリーズ : FMV-W630
 Eシリーズ : FMV-E635, E630, EX330
 Cシリーズ : FMV-C630, CX630, C330
 Kシリーズ : FMV-K630
 DESKPOWER : FMV-DESKPOWER T90K, LX50K, LX70K,
 CE50K5, CE50K7, CE50K7/M, CE50K7/S,
 CE50K9, CE55K7/C, CE70K7, CE70K9,
 H70K7V, H70K9V, H90J9/F

○ : 選択接続 ● : 同時接続可

C. 入力装置

システム構成図

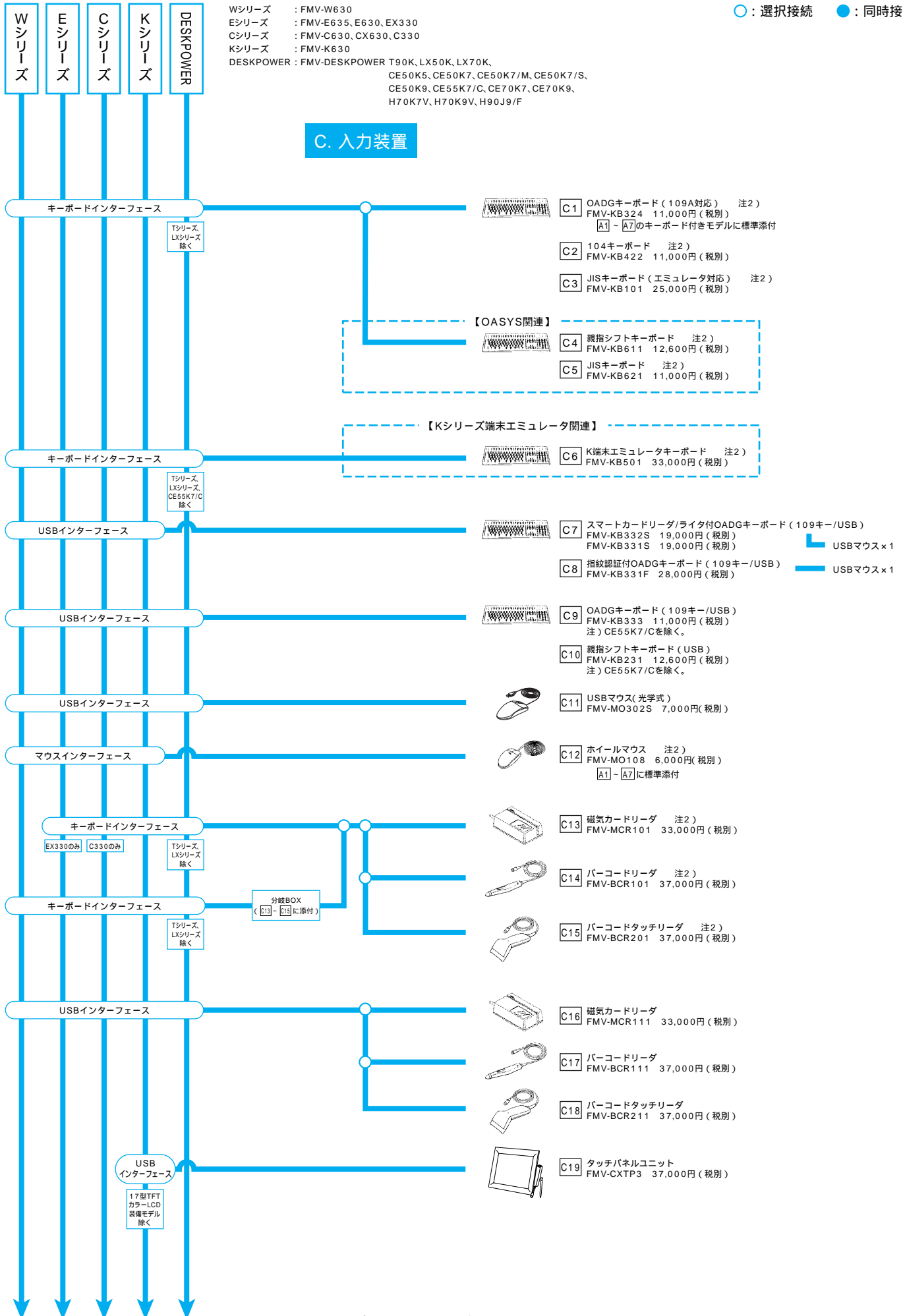

注2) カスタムメイドオプションのワイヤレスキーボード/マウスとの同時使用不可。

システム構成図

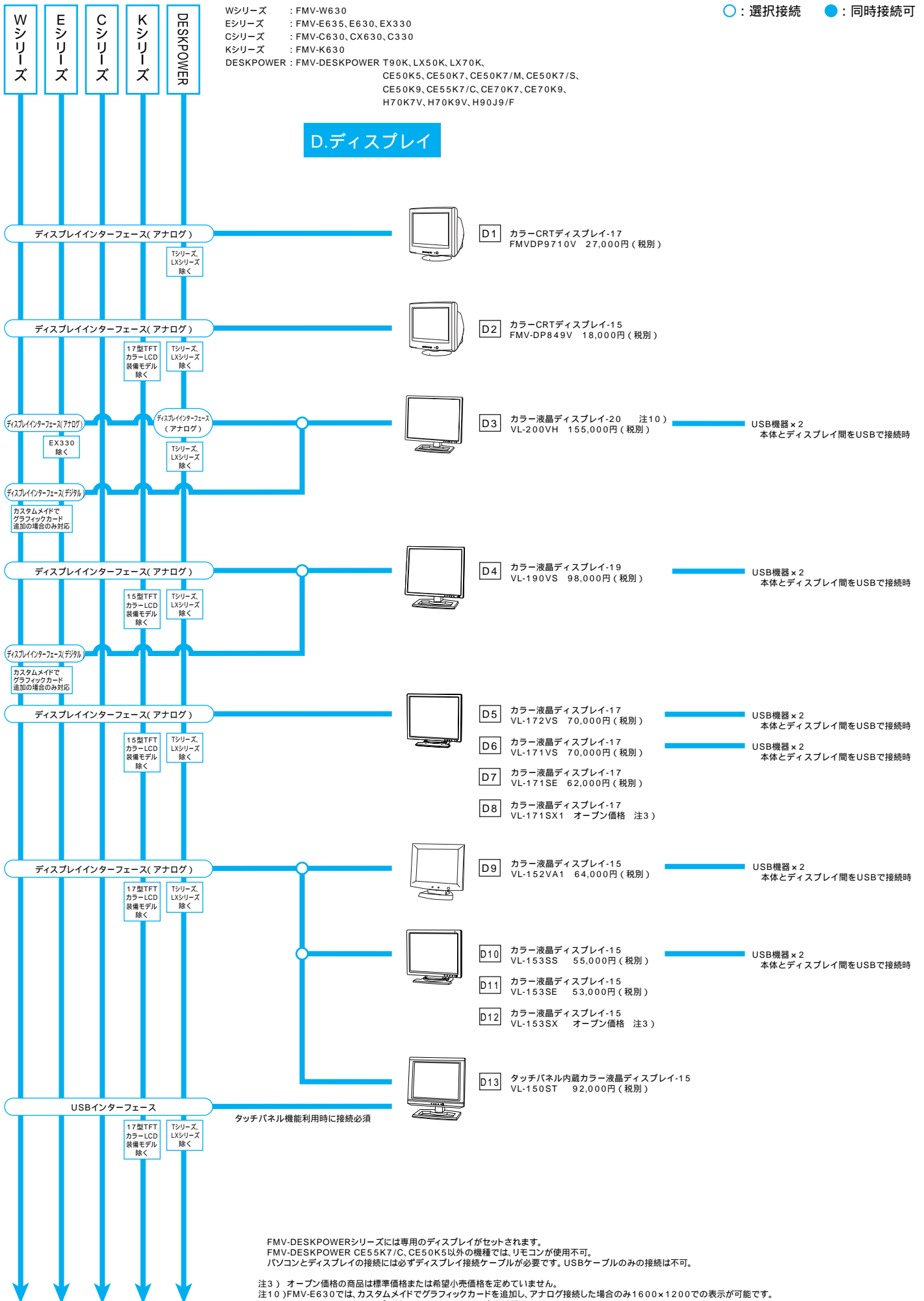

システム構成図

システム構成図

○：選択接続 ●：同時接続可

- Wシリーズ : FMV-W630
- Eシリーズ : FMV-E635, E630, EX330
- Cシリーズ : FMV-C630, CX630, C330
- Kシリーズ : FMV-K630
- DESKPOWER : FMV-DESKPOWER T90K, LX50K, LX70K, CE50K5, CE50K7, CE50K7/M, CE50K7/S, CE50K9, CE55K7/C, CE70K7, CE70K9, H70K7V, H70K9V, H90J9/F

システム構成図

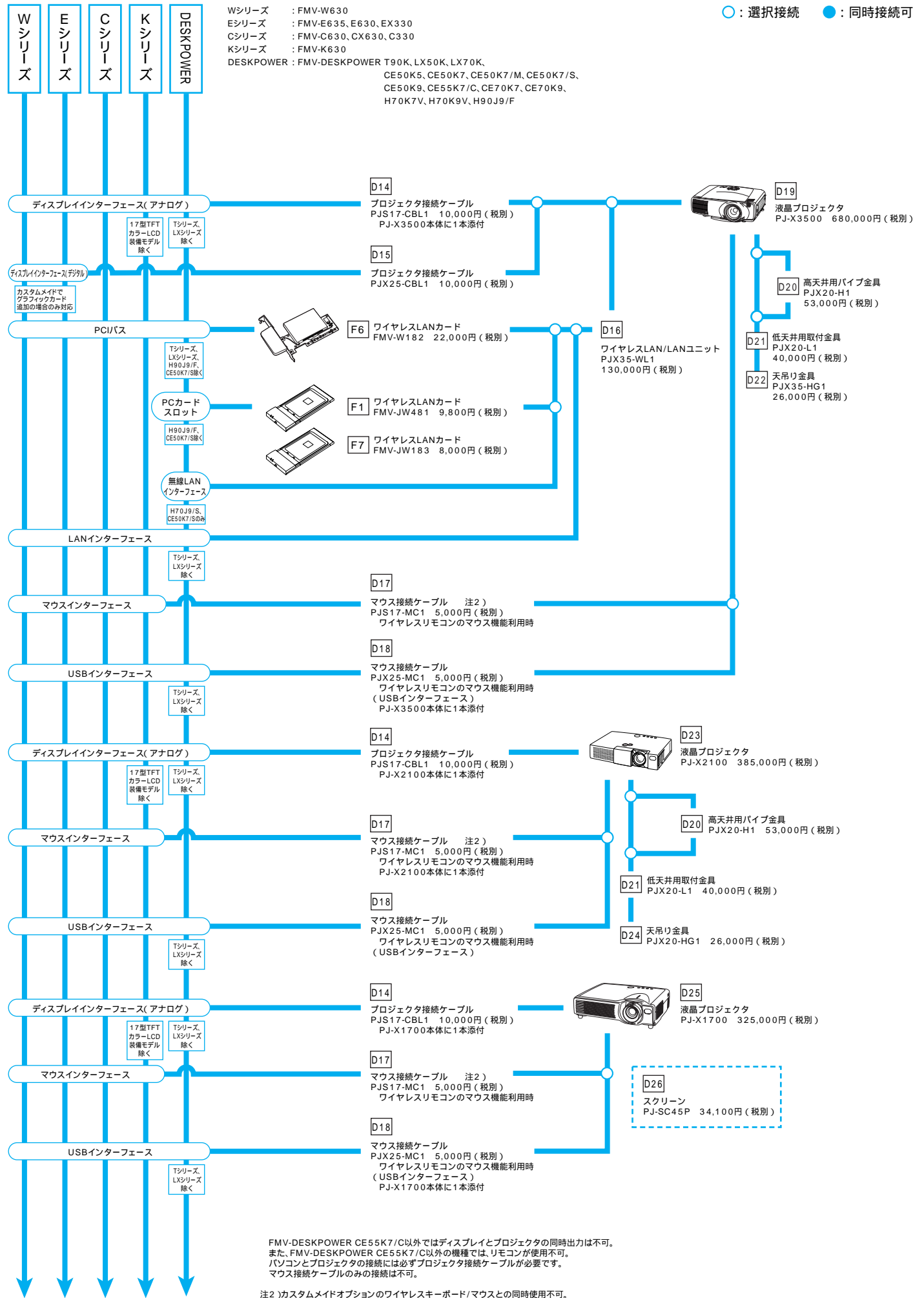

FMV-DESKPOWER CE55K7/C以外ではディスプレイとプロジェクタの同時出力は不可。
 また、FMV-DESKPOWER CE55K7/C以外の機種では、リモコンが使用不可。
 パソコンとプロジェクタの接続には必ずプロジェクタ接続ケーブルが必要です。
 マウス接続ケーブルのみの接続は不可。

注2)カスタムメイドオプションのワイヤレスキーボード/マウスとの同時使用不可。

システム構成図

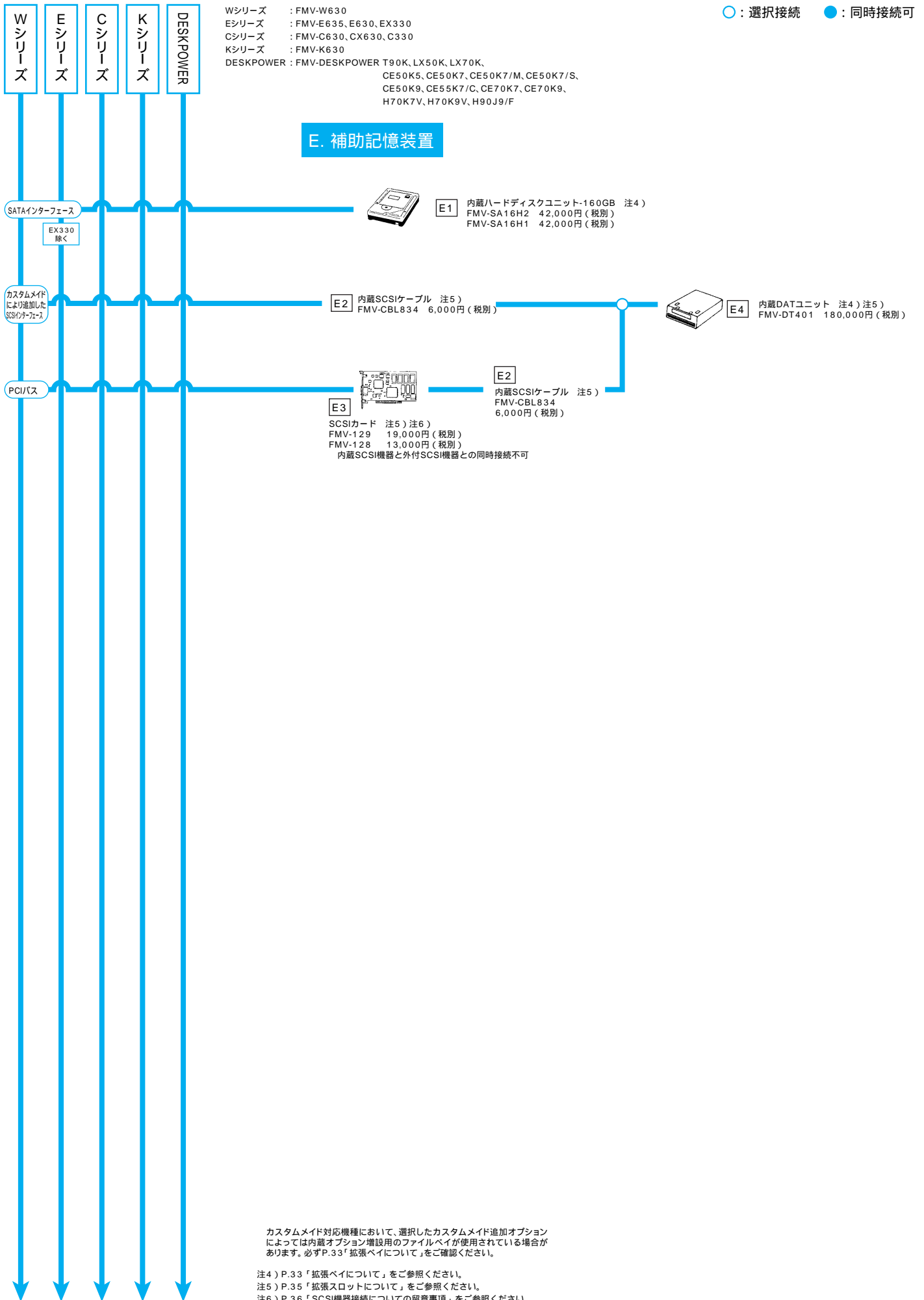

システム構成図

システム構成図

○ : 選択接続 ● : 同時接続可

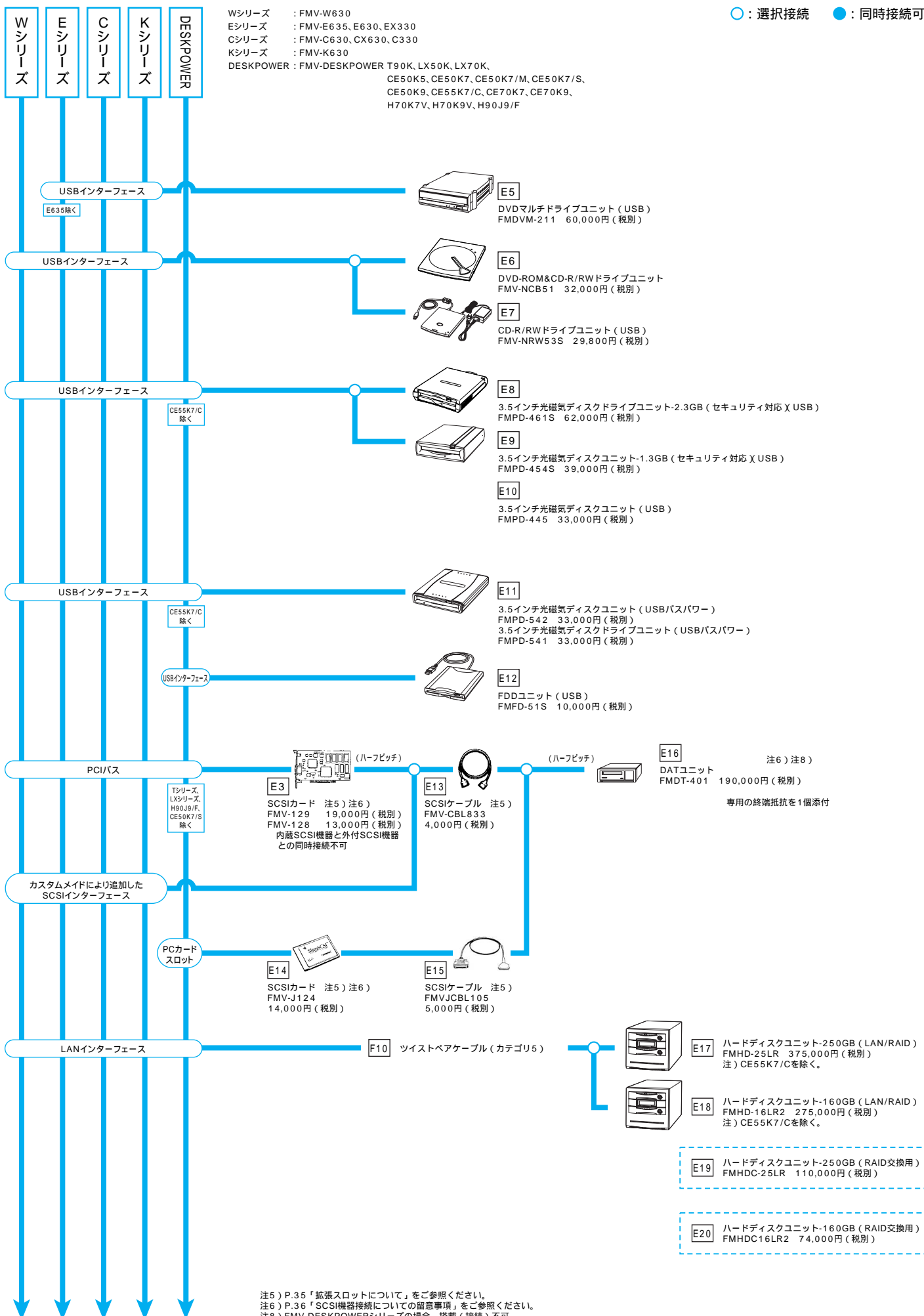



注5) P.35「拡張スロットについて」をご参照ください。
 注6) P.36「SCSI機器接続についての留意事項」をご参照ください。
 注8) FMV-DESKPOWERシリーズの場合、搭載 (接続) 不可。

システム構成図

注4) 拡張ベイについて

凡 例

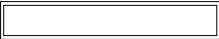
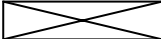





	スマートカード専用ベイ		3.5インチファイルベイ
	5インチファイルベイ		使用不可

注) 網掛けの拡張ベイは変更不可

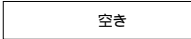
FMV-W630の場合
標準モデル

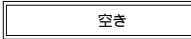
追加可能カスタムメイド

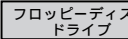
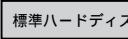
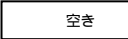
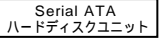
追加可能一般オプション

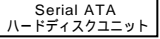





スマートカード専用ベイ		スマートカードリーダ/ライタ	
5インチ ファイルベイ1		MOドライブ	 *
5インチ ファイルベイ2			 *
5インチ ファイルベイ3		DVD-ROM&CD-R/RW スーパーマルチ	
FDD専用ベイ			
標準HDD専用ベイ1			
内蔵HDDユニット専用ベイ1			
内蔵HDDユニット専用ベイ2			

* 内蔵DATユニット2台同時搭載は不可。

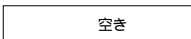
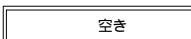
標準モデル (フロントアクセスユニット選択時)

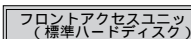
追加可能カスタムメイド

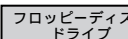

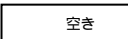
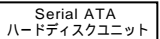
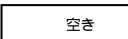
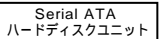



追加可能一般オプション

スマートカード専用ベイ		スマートカードリーダ/ライタ	
5インチ ファイルベイ1		MOドライブ	
5インチ ファイルベイ2			
5インチ ファイルベイ3		DVD-ROM&CD-R/RW スーパーマルチ	
FDD専用ベイ			
標準HDD専用ベイ1			
内蔵HDDユニット専用ベイ1			
内蔵HDDユニット専用ベイ2			

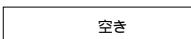
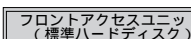
IDE-RAIDモデル

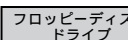
追加可能カスタムメイド

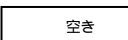
追加可能一般オプション

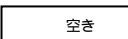
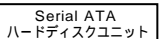
スマートカード専用ベイ		スマートカードリーダ/ライタ	
5インチ ファイルベイ1			
5インチ ファイルベイ2			
5インチ ファイルベイ3		DVD-ROM&CD-R/RW スーパーマルチ	
FDD専用ベイ			
標準HDD専用ベイ1			
内蔵HDDユニット専用ベイ1			
内蔵HDDユニット専用ベイ2			

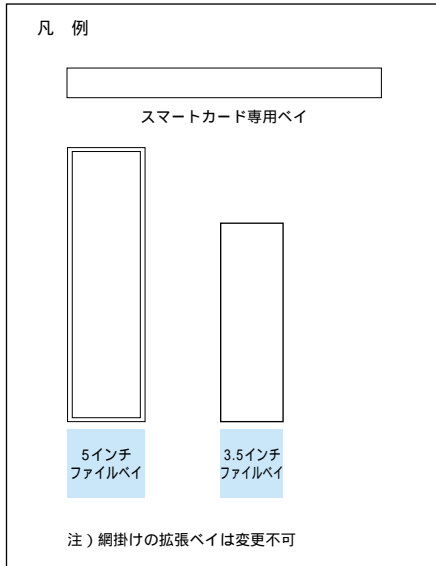

FMV-E635、E630の場合

標準モデル(24倍速CD-ROM搭載モデル)

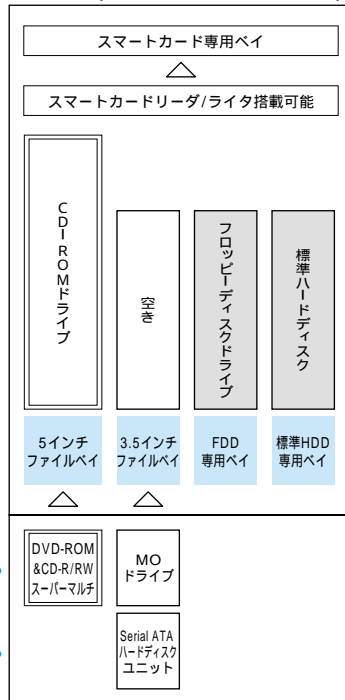

標準モデル(48倍速CD-ROM搭載モデル)

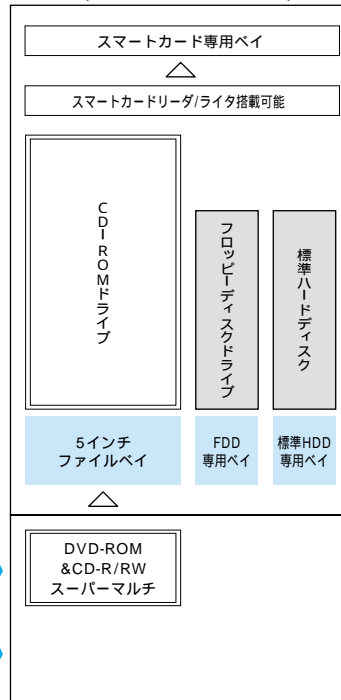

IDE-RAIDモデル(24倍速CD-ROM搭載モデル)

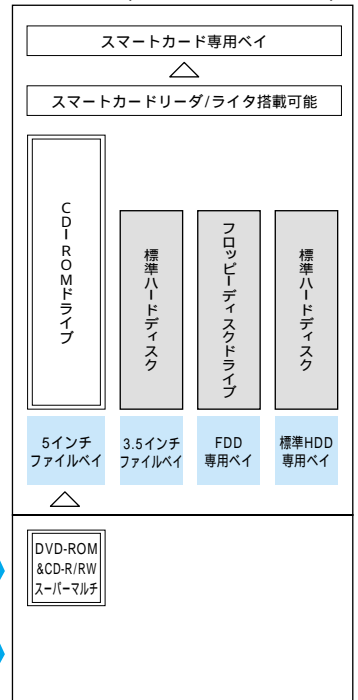

FMV-EX330、C630、CX630、C330、K630、FMV-DESKPOWER シリーズの場合

【空きベイを持たず、内蔵用の増設オプションは搭載不可】

FMV-C330の場合は

カスタムメイドにてCD-ROMなしモデルの選択が可能ですが、専用ベイのため他のオプションの搭載はできません。
また、後からのCD-ROMドライブの搭載もできません。

システム構成図

注5) 拡張スロットについて

機種により拡張スロットの数が異なります。オプションカードを増設する場合にはご注意ください。

機種	拡張スロット	スロット数	使用済みスロット	備考	
FMV-W630	PCI Express x 16 (カスタムメイド専用)	1	なし	カスタムメイドにより、グラフィックカードを追加した場合、本スロットを使用。	
	PCI Express x 1 (ハーフ: 168mm) 1	2	なし		
	PCI(フル: 312mm) 1	4	なし	カスタムメイドにより、オプションカードを追加した場合、本スロットを使用。	
	IDE-RAIDモデル	PCI Express x 16 (カスタムメイド専用)	1	なし	カスタムメイドにより、グラフィックカードを追加した場合、本スロットを使用。
		PCI Express x 1 (ハーフ: 168mm) 1	2	なし	
		PCI(フル: 312mm) 1	4	PCI(2)²にIDE-RAIDカードを搭載。	カスタムメイドにより、オプションカードを追加した場合、本スロットを使用。
FMV-E635	PCI Express x 16 (カスタムメイド専用)	1	なし	カスタムメイドにより、グラフィックカードを追加した場合、本スロットを使用。	
	PCI(ハーフ: 176mm)	2	なし	カスタムメイドにより、オプションカードを追加した場合、本スロットを使用。	
	IDE-RAIDモデル	PCI Express x 16 (カスタムメイド専用)	1	使用不可	使用不可
		PCI(ハーフ: 176mm)	2	PCI(下段)にIDE-RAIDカードを搭載。	カスタムメイドにより、オプションカードを追加した場合、本スロットを使用。
		AGP(カスタムメイド専用)	1	なし	カスタムメイドにより、グラフィックカードを追加した場合、本スロットを使用。
		PCI(ハーフ: 176mm)	2	なし	カスタムメイドにより、オプションカードを追加した場合、本スロットを使用。
FMV-E630	IDE-RAIDモデル	AGP(カスタムメイド専用)	1	使用不可	使用不可
		PCI(ハーフ: 176mm)	2	PCI(下段)にIDE-RAIDカードを搭載。	カスタムメイドにより、オプションカードを追加した場合、本スロットを使用。
	AGP(カスタムメイド専用)	1	なし	カスタムメイドにより、グラフィックカードを追加した場合、本スロットを使用。	
	PCI(ハーフ: 176mm)	2	なし	カスタムメイドにより、オプションカードを追加した場合、本スロットを使用。	
FMV-EX330	PCI(ハーフ: 176mm)	2	なし		
FMV-C630 FMV-C330	PCI(ハーフ: 上段176mm、 下段120mm)	2	なし	カスタムメイドにより、オプションカードを追加した場合、PCI(下段)を使用。	
FMV-CX630	PCI(ハーフ: 上段176mm、 下段120mm)	2	なし		
FMV-K630	PCI(ハーフ: 176mm)	2	なし	カスタムメイドにより、オプションカードを追加した場合、PCI(上段: 装置背面側)を使用。	
DESKTOP POWER	Tシリーズ、LXシリーズ	PCカード(Type /) or PCカード(Type)	(Type /)2 (Type)1	なし	
		PCI(ハーフ: 167mm)	2	TVチューナーカード、ホームサーバカードを搭載	
	H90J9/F	PCカード(Type /) or PCカード(Type)	(Type /)2 (Type)1	なし	
		PCI(ハーフ)	2	TVチューナーカード、ワイヤレスLANカードを搭載	
	CE50K7/S	PCカード(Type /) or PCカード(Type)	(Type /)2 (Type)1	なし	
		PCI(ハーフ: 180mm)	2	TVチューナーカードを搭載	
	CE50K5、CE50K7 CE50K7/M、CE50K9	PCカード(Type /) or PCカード(Type)	(Type /)2 (Type)1	なし	
		PCI(ハーフ: 176mm)	2	TVチューナーカードを搭載	
	CE70K7、CE70K9 CE55K7/C	PCカード(Type /) or PCカード(Type)	(Type /)2 (Type)1	なし	
		PCI(ハーフ: 167mm)	2	TVチューナーカードを搭載	
	H70K7V、H70K9V	PCカード(Type /) or PCカード(Type)	(Type /)2 (Type)1	なし	
		PCI(ハーフ: 167mm)	2	TVチューナーカードを搭載	

1: リレーナ付のカードは搭載できません。
2: PCIスロットの配置に関しては下記の図をご覧ください。

FMV-W630拡張スロット配置図
拡張スロットは上から次のような順序で配置されています。

PCI Express x 16 (カスタムメイド専用)
PCI Express x 1(1)
PCI Express x 1(2)
PCI(1)
PCI(2)
PCI(3)
PCI(4)

注6) SCSI機器接続についての留意事項

Fast SCSIの場合【SCSIカード：FMV-J124】

(1) SCSIケーブル / 終端抵抗について

外付SCSI機器を増設する場合、必ず下記の通り接続して下さい。

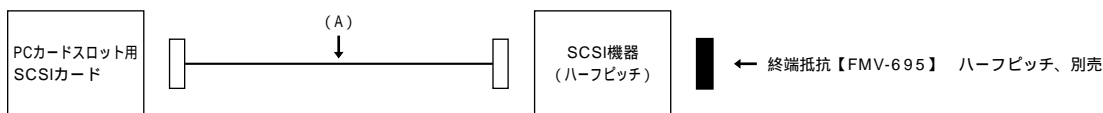

(A) : SCSIケーブル【FMVJCBL105】 PCカードスロット用SCSIカード - ハーフ、0.46m、別売

(2) SCSI機器の接続台数について

外付SCSI機器接続台数：最大4台まで接続可能

UltraSCSIの場合【SCSIカード：FMV-129/128、FMC-SCSW2】 内蔵SCSI機器と外付SCSI機器の同時接続は不可

(1) SCSIケーブル / 終端抵抗について

外付SCSI機器を増設する場合、必ず下記の通り接続して下さい。

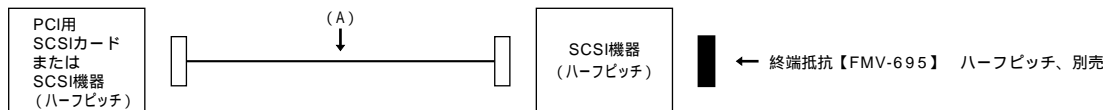

(A) : SCSIケーブル【FMV-CBL833】 ハーフ - ハーフ、0.5m、別売

(2) SCSI機器の接続台数について

SCSI機器接続台数：外付SCSI機器のみの場合、最大3台まで接続可能

内蔵SCSI機器のみの場合、最大3台まで接続可能

システム構成図

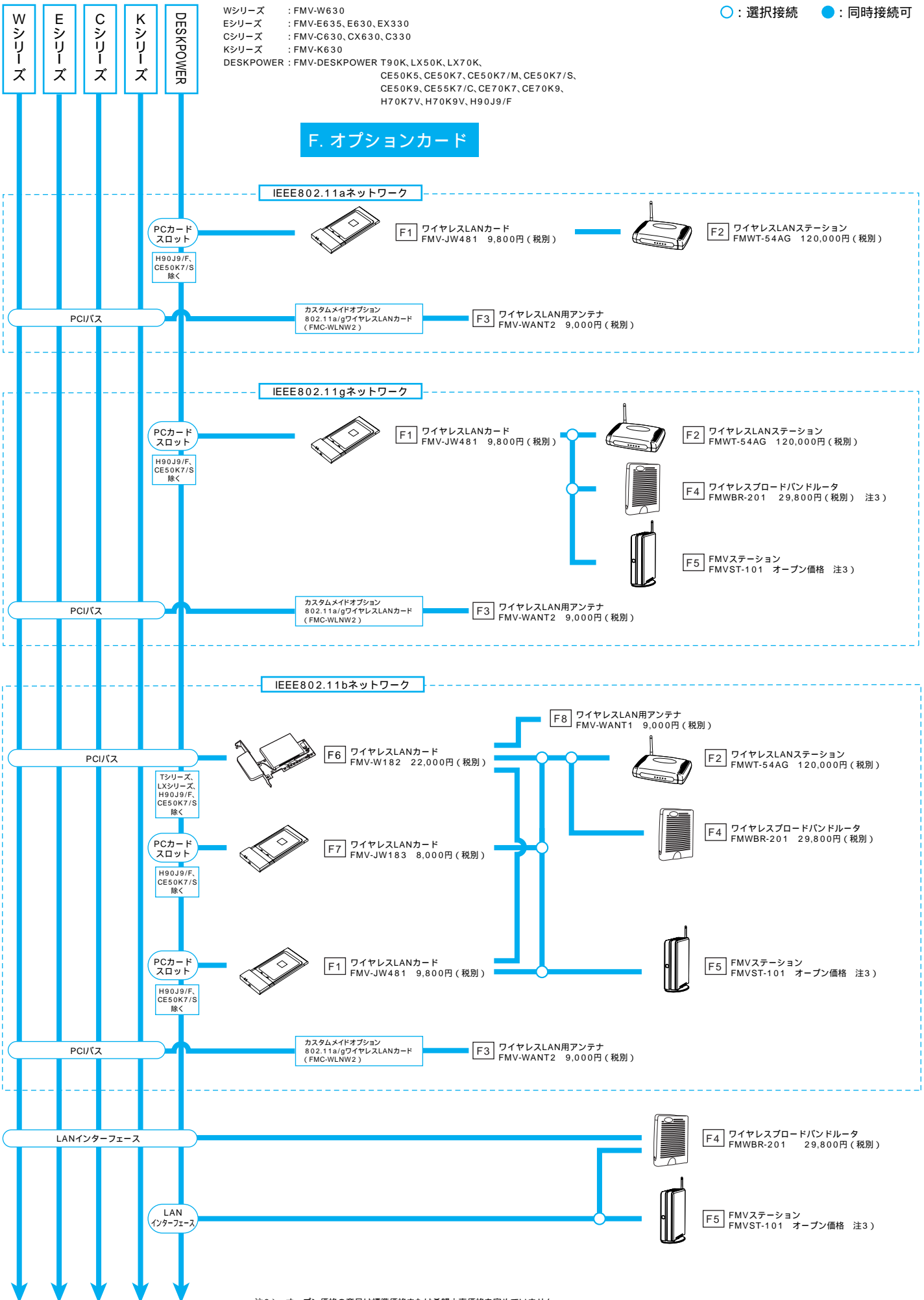

システム構成図

注3) オープン価格の商品は標準価格または希望小売価格を定めていません。

システム構成図

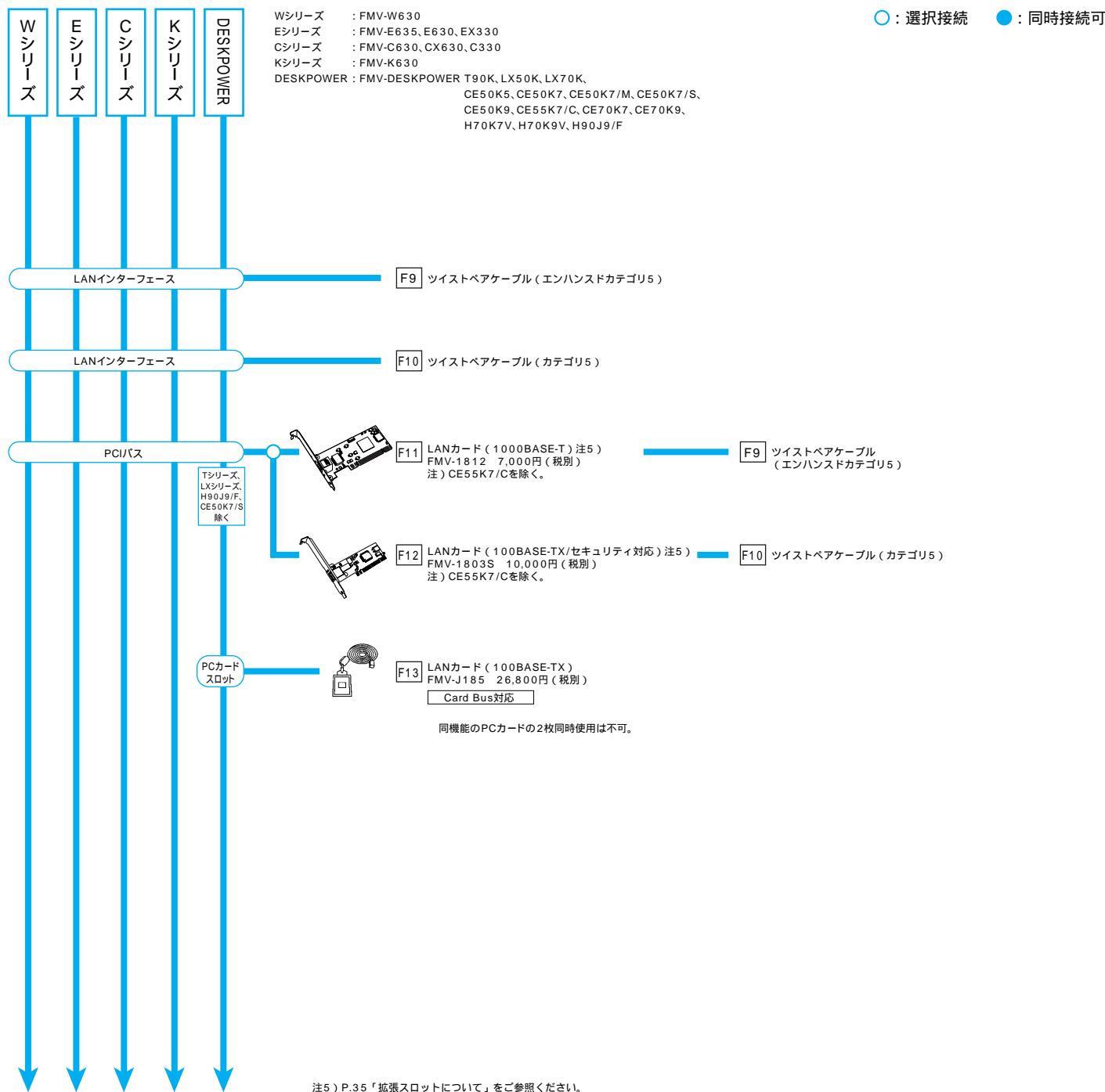

システム構成図

注) 複数LAN同時通信の可否について

- ・OSが、WinXP Pro/Win2000 Pro/WinXP Homeの場合、複数のLANによる同時通信が可能になります。
- ・無線LAN搭載モデルにてFMV-JW481をご利用の場合は内蔵無線LANとの排他運用でのみ使用が可能です。内蔵無線LANとの同時通信はできませんのでご注意ください。

: 同時通信可能 x : 同時通信不可能 - : 構成上不可能

LAN形式の組み合わせ	内蔵無線LAN搭載モデル	有線LANカード (FMV-1812、1803S)	無線LANカード		
			IEEE802.11b準拠 (FMV-W182) (FMV-JW183)		IEEE802.11a/b/g準拠 (FMV-JW481)
有線LAN搭載モデル (標準搭載)					
IEEE802.11a/b/g準拠無線LAN搭載モデル (標準搭載・カスタムメイド)	-		x	x	x
有線LANカード(FMV-1812、1803S) (オプション: PCIカード)					
無線LANカード(FMV-W182: IEEE802.11b準拠) (オプション: PCIカード)	x		x	x	x
無線LANカード(FMV-JW183: IEEE802.11b準拠) (オプション: PCカード)	x		x	x	x
無線LANカード(FMV-JW481: IEEE802.11a/b/g準拠) (オプション: PCカード)	x		x	x	-

システム構成図

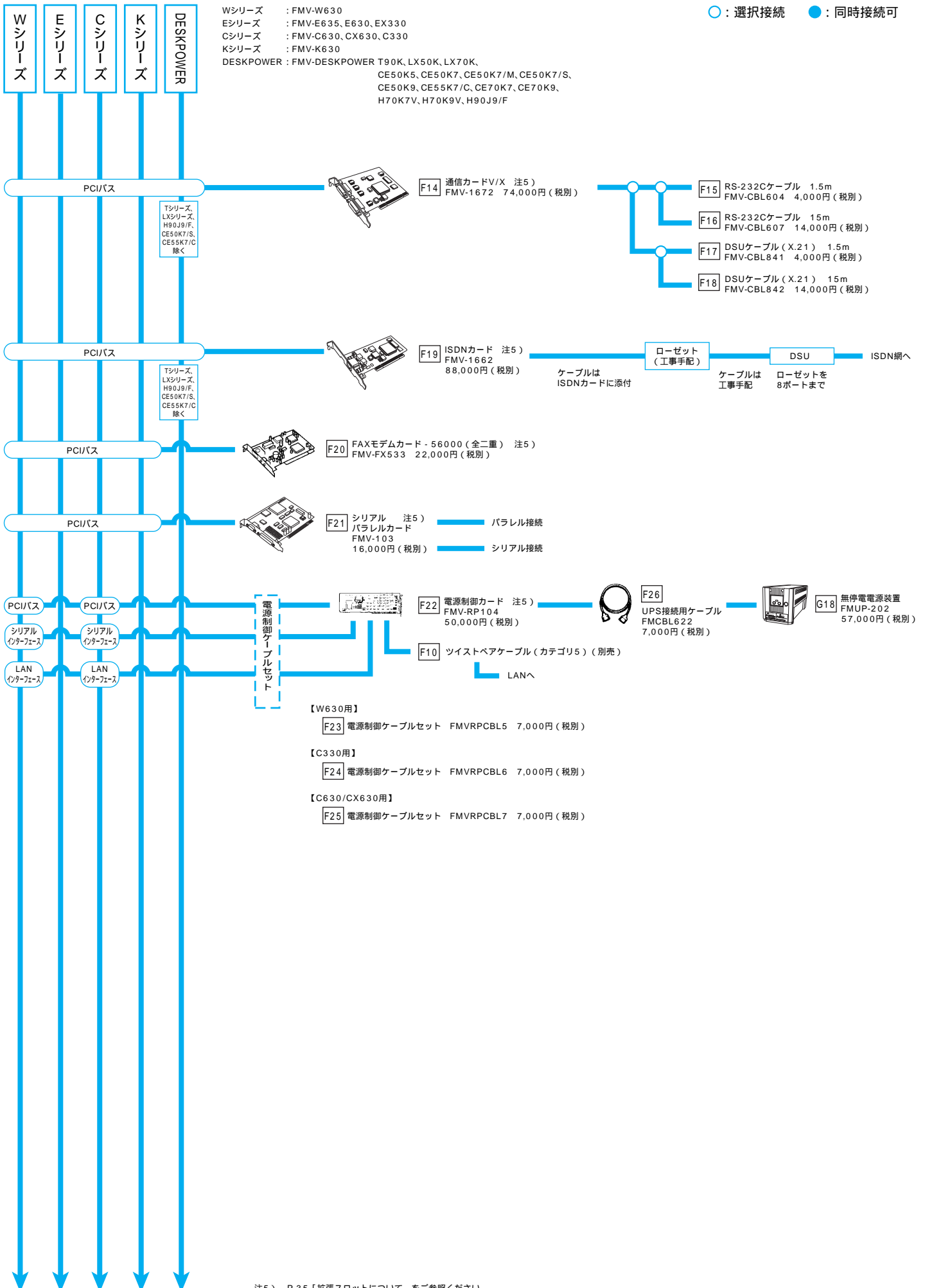

システム構成図

注5) P.35「拡張スロットについて」をご参照ください。

システム構成図

○ : 選択接続 ● : 同時接続可

Wシリーズ : FMV-W630
 Eシリーズ : FMV-E635, E630, EX330
 Cシリーズ : FMV-C630, CX630, C330
 Kシリーズ : FMV-K630
 DESKPOWER : FMV-DESKPOWER T90K, LX50K, LX70K,
 CE50K5, CE50K7, CE50K7/M, CE50K7/S,
 CE50K9, CE55K7/C, CE70K7, CE70K9,
 H70K7V, H70K9V, H90J9/F

G. 拡張機器

システム構成図

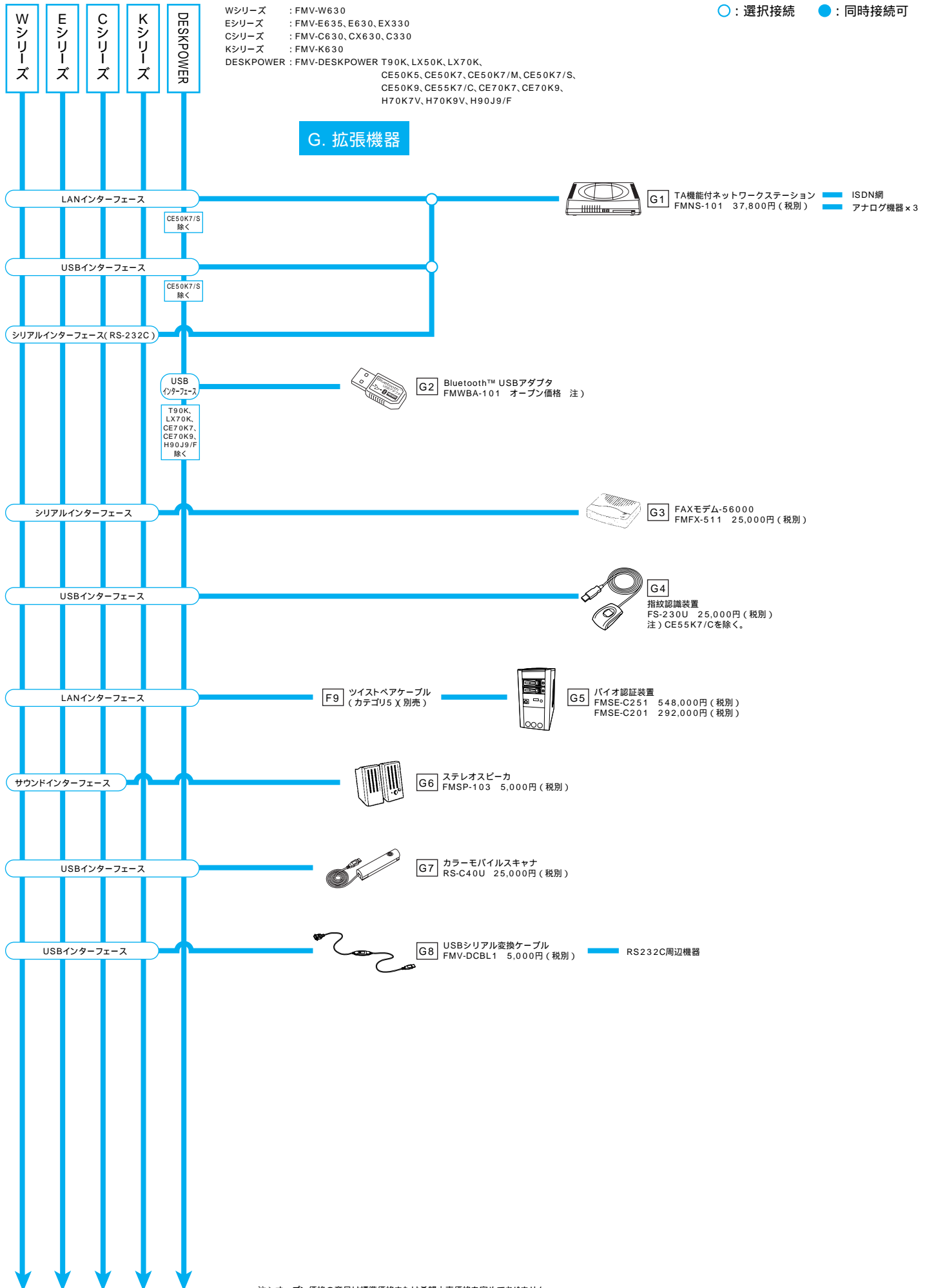

注) オープン価格の商品は標準価格または希望小売価格を定めておりません。

システム構成図

○：選択接続 ●：同時接続可

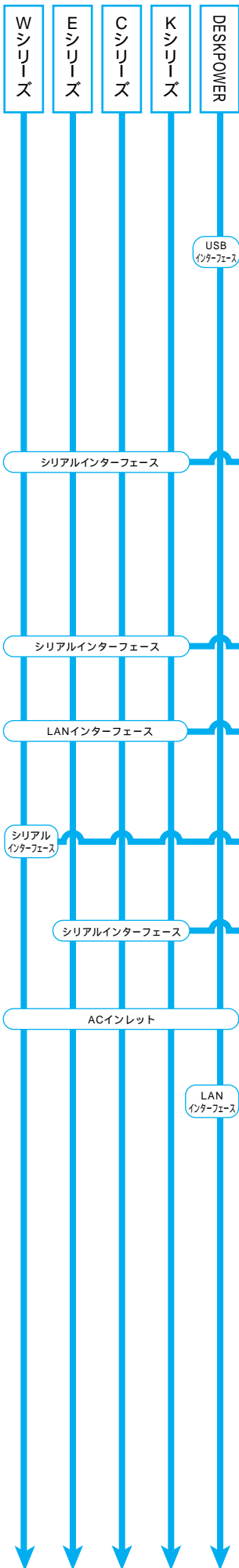

- Wシリーズ : FMV-W630
- Eシリーズ : FMV-E635, E630, EX330
- Cシリーズ : FMV-C630, CX630, C330
- Kシリーズ : FMV-K630
- DESKPOWER : FMV-DESKPOWER T90K, LX50K, LX70K, CE50K5, CE50K7, CE50K7/M, CE50K7/S, CE50K9, CE55K7/C, CE70K7, CE70K9, H70K7V, H70K9V, H90J9/F

USB
インターフェース



G9 携帯電話接続用USBケーブル FMV-CBL11S 4,200円(税別) デジタル携帯電話

G10 PHS接続用USBケーブル FMV-CBL12S 4,200円(税別) PHS (NTT DoCoMo)

G11 PHS接続用USBケーブル FMV-CBL15S 4,200円(税別) H⁺, feelH⁺, AirH⁺(DDIポケット)

FMV-CBL103 4,200円(税別) H⁺, feelH⁺(DDIポケット)

G12 cdmaOne接続用USBケーブル FMV-CBL104 4,200円(税別) cdmaOne

シリアルインターフェース



G13 コンピュータ直結ケーブル(AT-AT) FMV-CBL501 4,000円(税別) FMV本体



G14 コンピュータ直結ケーブル(FMR-AT) FMB-CBL501 4,000円(税別) FMR本体

シリアルインターフェース



G14 コンピュータ直結ケーブル(FMR-AT) FMB-CBL501 4,000円(税別)



G15 電源制御ボックス FMRP-202 161,000円(税別)



G16 UPS接続用ケーブル FMCBL617 7,000円(税別)



G17 無停電電源装置 FMUP-202 57,000円(税別)

LANインターフェース

F9

ツイステドペアケーブル(カテゴリ5)(別売)

F9

ツイステドペアケーブル(カテゴリ5)(別売)

LANへ

シリアル
インターフェース



G18 UPS接続用ケーブル FMCBL615 7,000円(税別)

シリアルインターフェース



G19 UPS接続用ケーブル FMCBL623 7,000円(税別)



G17 無停電電源装置 FMUP-202 57,000円(税別)

電源バックアップとしてのみ使用する場合は、電源ケーブルのみ接続

ACインレット

パソコン本体添付の電源ケーブル

LAN
インターフェース



G20 MediaDrive FMAVR-102 オープン価格
注) CE50K7/M, CE55K7/Cを除く。

システム構成図

システム構成図

○ : 選択接続 ● : 同時接続可

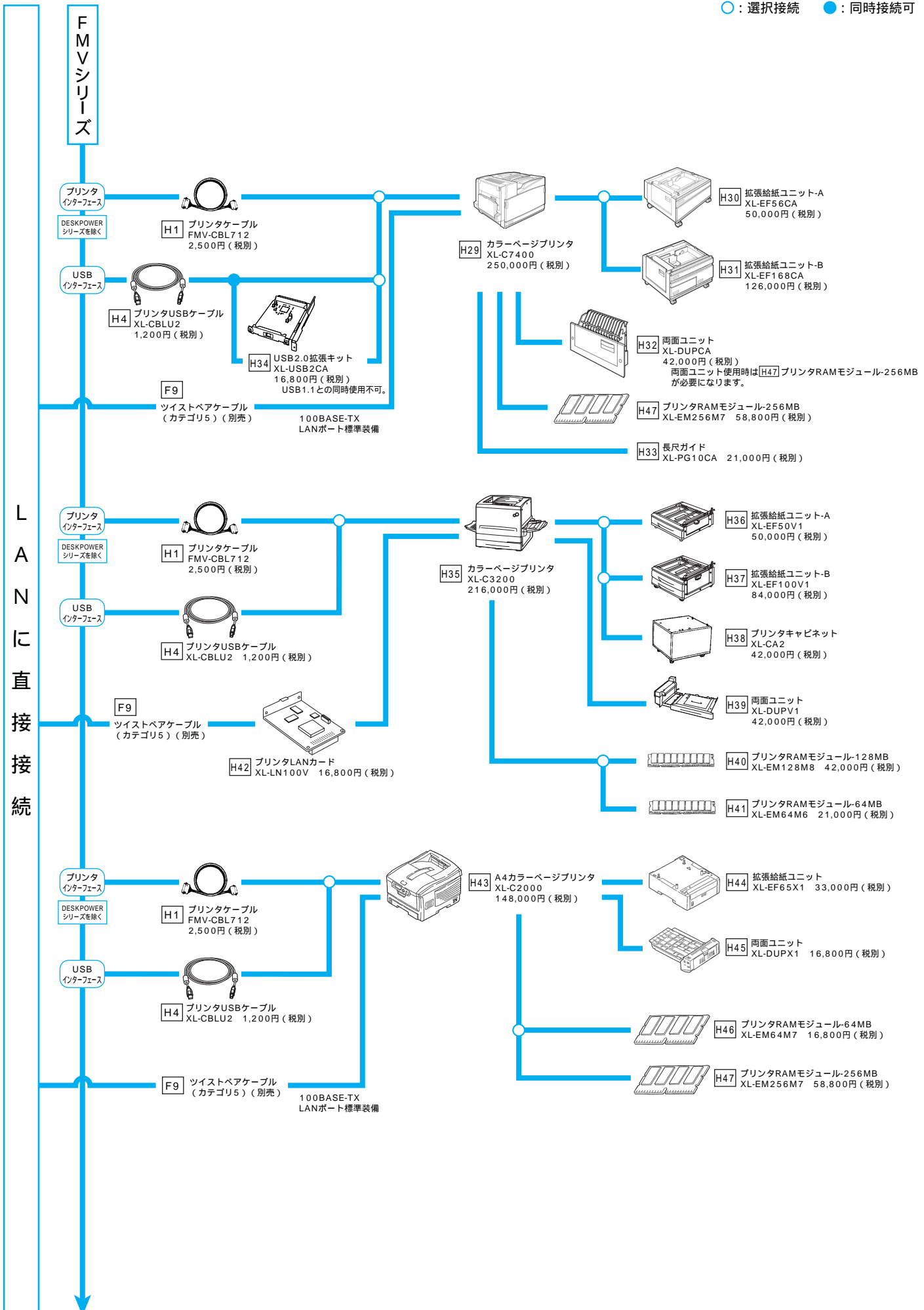

システム構成図

システム構成図

○ : 選択接続 ● : 同時接続可

システム構成図

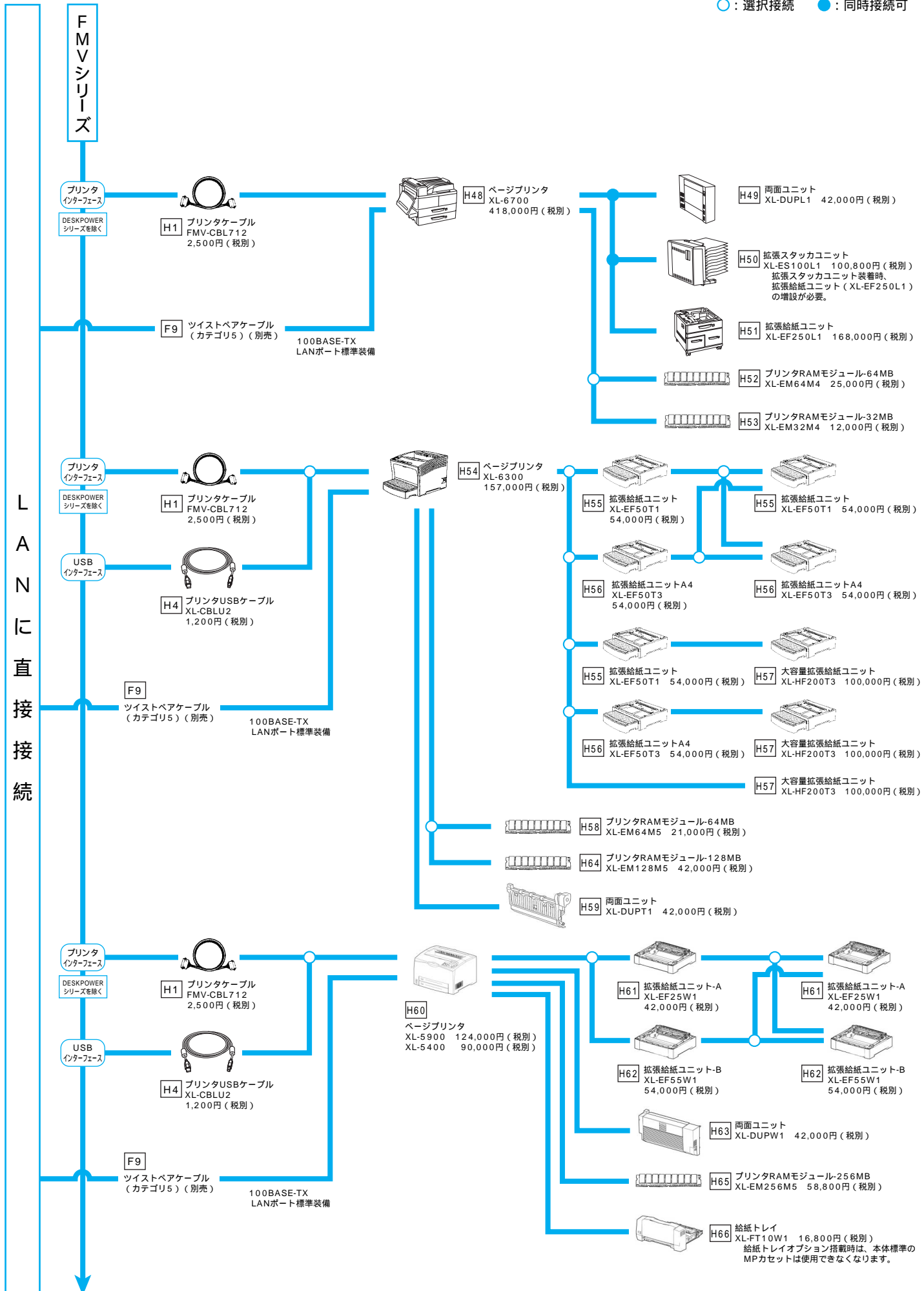

システム構成図

○ : 選択接続 ● : 同時接続可

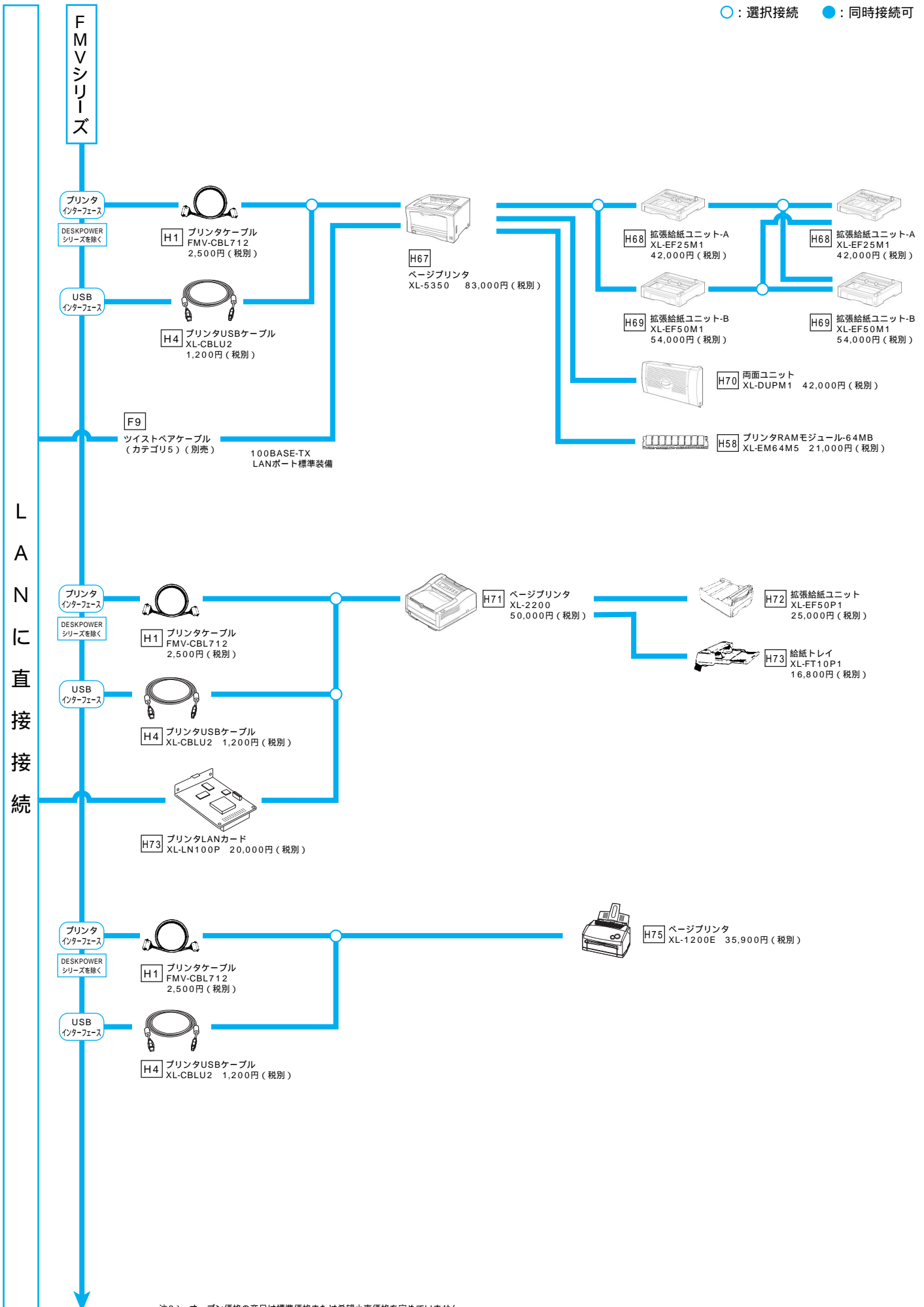

システム構成図

注3) オープン価格の商品は標準価格または希望小売価格を定めていません。

I. スキャナ

富士通グループ会社である株式会社PFUが開発・製造・サポートをおこなうFujitsuブランドの
スキャナ「fiシリーズ」および「ScanSnap」を下記URLにてご紹介します。
製品情報ならびにパソコン本体との接続可否情報につきましては、必ず下記URLにてご確認下さい。

Fujitsuイメージスキャナ紹介ホームページ

URL ➡ <http://imagescanner.fujitsu.com/jp/>

商品につきましては以下にお問い合わせください。

株式会社 PFU

イメージビジネス営業統括部第一営業部

〒212-8563 川崎市幸区堀川町580番地（ソリッドスクエア東館）

Tel : 044-540-4538 Fax : 044-540-4639

ハードウェア一覧

: 対応可 × : 対応不可 - : 無関係

項	品名	型名	提供時期	適用OS				希望小売価格 (円、税別)	備考
				WinXP Home	WinXP MCE	WinXP Pro	Win2000 (DSP)		
A. 本体									
FMV-DESKTOP									
A1	FMV-W630 【CPUカスタムメイド】	WinXP Pro	FMVW30C231	済	-	-		141,000	【カスタムメイド標準構成(注1)】 CPU: Intel® Pentium® 4プロセッサ 530(3GHz) [カスタムメイドで 550(3.40GHz)/570(3.80GHz)に変更可能] キャッシュメモリ: 12kμOps 実行トレース+16KBデータ+1MB(ともにCPU内蔵) メインメモリ: 標準256MB/最大2GB(注2) DDR2 SDRAM] 3.5FDD(3モード)×1、 HDD: 標準40GB(Ultra ATA/100対応) CD-ROM: 最大48倍速/平均2.8倍速(注3) グラフィック: Intel® 915G Expressチップセットに内蔵。 VRAM: 最大128MB(メインメモリと共用)注4) サウンド機能装備。 キーボード: QADGキーボード(PS/2インターフェース、109Aキー)添付、スクロール機能付ホイールマウス添付、 LAN(1000BASE-T/100BASE-TX/10BASE-T) インターフェース装備(Wakeup on LAN/Alert Standard Format対応) ACP S1/S3/S4対応(注5)
		Win 2000 (DSP)	FMVW30C2B1	済	-	-		158,000	
	IDE-RAID モデル	WinXP Pro	FMVW30C23R	済	-	-		203,000	【カスタムメイド標準構成(注1)】 CPU: Intel® Pentium® 4プロセッサ 530(3GHz) [カスタムメイドで 550(3.40GHz)/570(3.80GHz)に変更可能] キャッシュメモリ: 12kμOps 実行トレース+16KBデータ+1MB(ともにCPU内蔵) メインメモリ: 標準256MB/最大2GB(注2) DDR2 SDRAM] 3.5FDD(3モード)×1、 HDD: 標準80GB×2(注8) Ultra ATA/100対応) CD-ROM: 最大48倍速/平均2.8倍速(注3) グラフィック: Intel® 915G Expressチップセットに内蔵。 VRAM: 最大128MB(メインメモリと共用)注4) サウンド機能装備。 キーボード: QADGキーボード(PS/2インターフェース、109Aキー)添付、スクロール機能付ホイールマウス添付、 LAN(1000BASE-T/100BASE-TX/10BASE-T) インターフェース装備(Wakeup on LAN/Alert Standard Format対応) ACP S1/S3/S4対応(注5)
		Win 2000 (DSP)	FMVW30C2BR	済	-	-		220,000	
A2	FMV-E635 (24倍速CD-ROM搭載モデル) 【CPUカスタムメイド】	WinXP Pro	FMVE35G131	済	-	-		150,000	【カスタムメイド標準構成(注1)】 CPU: Intel® Pentium® 4プロセッサ 550(3.40GHz) [カスタムメイドで 560(3.60GHz)に変更可能] キャッシュメモリ: 12kμOps 実行トレース+16KBデータ+1MB(ともにCPU内蔵) メインメモリ: 標準256MB/最大2GB(注2) DDR2 SDRAM] 3.5FDD(3モード)×1、 HDD: 標準40GB(Ultra ATA/100対応) CD-ROM: 最大24倍速/平均1.7倍速(注3) グラフィック: Intel® 915G Expressチップセットに内蔵。 VRAM: 最大128MB(メインメモリと共用)注4) キーボード: QADGキーボード(PS/2インターフェース、109Aキー)添付、スクロール機能付ホイールマウス添付、 LAN(1000BASE-T/100BASE-TX/10BASE-T) インターフェース装備(Wakeup on LAN/Alert Standard Format対応) ACP S1/S3/S4対応(注5)
		Win 2000 (DSP)	FMVE35G1B1	済	-	-		167,000	
	IDE-RAID モデル	WinXP Pro	FMVE35G13R	済	-	-		197,000	【カスタムメイド標準構成(注1)】 CPU: Intel® Pentium® 4プロセッサ 550(3.40GHz) [カスタムメイドで 560(3.60GHz)に変更可能] キャッシュメモリ: 12kμOps 実行トレース+16KBデータ+1MB(ともにCPU内蔵) メインメモリ: 標準256MB/最大2GB(注2) DDR2 SDRAM] 3.5FDD(3モード)×1、 HDD: 標準80GB×2(注8) Ultra ATA/100対応) CD-ROM: 最大24倍速/平均1.7倍速(注3) グラフィック: Intel® 915G Expressチップセットに内蔵。 VRAM: 最大128MB(メインメモリと共用)注4) キーボード: QADGキーボード(PS/2インターフェース、109Aキー)添付、スクロール機能付ホイールマウス添付、 LAN(1000BASE-T/100BASE-TX/10BASE-T) インターフェース装備(Wakeup on LAN/Alert Standard Format対応) ACP S1/S3/S4対応(注5)
		Win 2000 (DSP)	FMVE35G1BR	済	-	-		214,000	
	FMV-E635 (48倍速CD-ROM搭載モデル)	WinXP Pro	FMVE35G231	済	-	-		145,000	【カスタムメイド標準構成(注1)】 CPU: Intel® Pentium® 4プロセッサ 550(3.40GHz) キャッシュメモリ: 12kμOps 実行トレース+16KBデータ+1MB(ともにCPU内蔵) メインメモリ: 標準256MB/最大2GB(注2) DDR2 SDRAM] 3.5FDD(3モード)×1、 HDD: 標準40GB(Ultra ATA/100対応) CD-ROM: 最大48倍速/平均2.8倍速(注3) グラフィック: Intel® 915G Expressチップセットに内蔵。 VRAM: 最大128MB(メインメモリと共用)注4) キーボード: QADGキーボード(PS/2インターフェース、109Aキー)添付、スクロール機能付ホイールマウス添付、 LAN(1000BASE-T/100BASE-TX/10BASE-T) インターフェース装備(Wakeup on LAN/Alert Standard Format対応) ACP S1/S3/S4対応(注5)
		Win 2000 (DSP)	FMVE35G2B1	済	-	-		162,000	

本文中の注については、P49の欄外を参照ください。

本文中のディスク容量の表記は、1MB=1000×1000バイト、1GB=1000×1000×1000バイト換算値です。
1MB=1024×1024バイト、1GB=1024×1024×1024バイト換算値のものは、表記上は同容量でも、実容量は少なくなりますのでご注意ください。

取扱説明(ハードウェアガイド/ソフトウェアガイド)は富士通パソコン情報サイト「FM WORLD.NET (www.fmworld.net/biz/)」で公開しております。印刷マニュアルも別途手配可能です。

「適用OS」での表記は、以下の製品を示します。

- WinXP Home : Microsoft® Windows® XP Home Edition(SP2)
- WinXP MCE : Microsoft® Windows® XP Media Center Edition 2005(FMV-DESKPOWERシリーズのみ)
- WinXP Pro : Microsoft® Windows® XP Professional(SP2)
- Win2000 : Microsoft® Windows® 2000 Professional(SP4)

ハードウェア一覧

: 適応可 x : 適応不可 - : 無関係

項	品名	型名	提供時期	適応OS				希望小売価格 (円、税別)	備考
				WinXP Home	WinXP MCE	WinXP Pro	Win2000 (DSP)		
A3	FMV-E630 (24倍速CD-ROM・Celeron® Dプロセッサ搭載モデル)	WinXP Pro	FMVE30P131	済	-	-		95,000	【カスタムメイド標準構成(注1)】 CPU: Intel® Celeron® D プロセッサ 325(2.53GHz) キャッシュメモリ: Celeron® 12kμOps 実行トレース+16KBデータ+256KB(ともにCPU内蔵) メインメモリ: 標準256MB/最大2GB(注2) DDR SDRAM] 3.5FDD(3モード)×1、 HDD: 標準40GB(Ultra ATA/100対応) CD-ROM: 最大24倍速/平均17倍速(注3) グラフィック: Intel® 865G チップセットに内蔵 VRAM: 最大96MB(メインメモリと共用)注4) キーボード: QADGキーボード(PS/2インターフェース、109Aキー 添付、スクロール機能付ホイールマウス添付、LAN(1000BASE-T/100BASE-TX/10BASE-T) インターフェース装備(Wakeup on LAN/Alert Standard Format対応) ACPI[S1/S3/S4]対応(注5)
		Win 2000 (DSP)	FMVE30P1B1	済	-	-		112,000	
	IDE-RAID モデル	WinXP Pro	FMVE30P13R	済	-	-		142,000	【カスタムメイド標準構成(注1)】 CPU: Intel® Celeron® D プロセッサ 325(2.53GHz) キャッシュメモリ: Celeron® 12kμOps 実行トレース+16KBデータ+256KB(ともにCPU内蔵) メインメモリ: 標準256MB/最大2GB(注2) DDR SDRAM] 3.5FDD(3モード)×1、 HDD: 標準80GB×2(Ultra ATA/100対応) CD-ROM: 最大24倍速/平均17倍速(注3) グラフィック: Intel® 865G チップセットに内蔵 VRAM: 最大96MB(メインメモリと共用)注4) キーボード: QADGキーボード(PS/2インターフェース、109Aキー 添付、スクロール機能付ホイールマウス添付、LAN(1000BASE-T/100BASE-TX/10BASE-T) インターフェース装備(Wakeup on LAN/Alert Standard Format対応) ACPI[S1/S3/S4]対応(注5)
		Win 2000 (DSP)	FMVE30P1BR	済	-	-		159,000	
FMV-E630 (48倍速CD-ROM・Pentium® 4プロセッサ搭載モデル) 【CPUカスタムメイド】	WinXP Pro	FMVE30F131	済	-	-		117,000	【カスタムメイド標準構成(注1)】 CPU: Intel® Pentium® 4 プロセッサ 2.80A GHz [カスタムメイドでIntel® Pentium® 4 プロセッサ 3E GHzに変更可能] キャッシュメモリ: 12kμOps 実行トレース+16KBデータ+1MB(ともにCPU内蔵) メインメモリ: 標準256MB/最大2GB(注2) DDR SDRAM] 3.5FDD(3モード)×1、 HDD: 標準40GB(Ultra ATA/100対応) CD-ROM: 最大24倍速/平均17倍速(注3) グラフィック: Intel® 865G チップセットに内蔵 VRAM: 最大96MB(メインメモリと共用)注4) キーボード: QADGキーボード(PS/2インターフェース、109Aキー 添付、スクロール機能付ホイールマウス添付、LAN(1000BASE-T/100BASE-TX/10BASE-T) インターフェース装備(Wakeup on LAN/Alert Standard Format対応) ACPI[S1/S3/S4]対応(注5)	
		Win 2000 (DSP)	FMVE30F1B1	済	-	-		134,000	
	IDE-RAID モデル	WinXP Pro	FMVE30F13R	済	-	-		164,000	【カスタムメイド標準構成(注1)】 CPU: Intel® Pentium® 4 プロセッサ 2.80A GHz [カスタムメイドでIntel® Pentium® 4 プロセッサ 3E GHzに変更可能] キャッシュメモリ: 12kμOps 実行トレース+16KBデータ+1MB(ともにCPU内蔵) メインメモリ: 標準256MB/最大2GB(注2) DDR SDRAM] 3.5FDD(3モード)×1、 HDD: 標準80GB×2(Ultra ATA/100対応) CD-ROM: 最大24倍速/平均17倍速(注3) グラフィック: Intel® 865G チップセットに内蔵 VRAM: 最大96MB(メインメモリと共用)注4) キーボード: QADGキーボード(PS/2インターフェース、109Aキー 添付、スクロール機能付ホイールマウス添付、LAN(1000BASE-T/100BASE-TX/10BASE-T) インターフェース装備(Wakeup on LAN/Alert Standard Format対応) ACPI[S1/S3/S4]対応(注5)
		Win 2000 (DSP)	FMVE30F1BR	済	-	-		181,000	
FMV-E630 (48倍速CD-ROM・Celeron® Dプロセッサ搭載モデル)	WinXP Pro	FMVE30P231	済	-	-		90,000	【カスタムメイド標準構成(注1)】 CPU: Intel® Celeron® D プロセッサ 325(2.53GHz) キャッシュメモリ: 12kμOps 実行トレース+16KBデータ+256KB(ともにCPU内蔵) メインメモリ: 標準256MB/最大2GB(注2) DDR SDRAM] 3.5FDD(3モード)×1、 HDD: 標準40GB(Ultra ATA/100対応) CD-ROM: 最大48倍速/平均28倍速(注3) グラフィック: Intel® 865G チップセットに内蔵 VRAM: 最大96MB(メインメモリと共用)注4) キーボード: QADGキーボード(PS/2インターフェース、109Aキー 添付、スクロール機能付ホイールマウス添付、LAN(1000BASE-T/100BASE-TX/10BASE-T) インターフェース装備(Wakeup on LAN/Alert Standard Format対応) ACPI[S1/S3/S4]対応(注5)	
	Win 2000 (DSP)	FMVE30P2B1	済	-	-		107,000		
FMV-E630 (48倍速CD-ROM・Pentium® 4プロセッサ搭載モデル) 【CPUカスタムメイド】	WinXP Pro	FMVE30F231	済	-	-		112,000	【カスタムメイド標準構成(注1)】 CPU: Intel® Pentium® 4 プロセッサ 2.80A GHz [カスタムメイドでIntel® Pentium® 4 プロセッサ 3E GHzに変更可能] キャッシュメモリ: 12kμOps 実行トレース+16KBデータ+1MB(ともにCPU内蔵) メインメモリ: 標準256MB/最大2GB(注2) DDR SDRAM] 3.5FDD(3モード)×1、 HDD: 標準40GB(Ultra ATA/100対応) CD-ROM: 最大48倍速/平均28倍速(注3) グラフィック: Intel® 865G チップセットに内蔵 VRAM: 最大96MB(メインメモリと共用)注4) キーボード: QADGキーボード(PS/2インターフェース、109Aキー 添付、スクロール機能付ホイールマウス添付、LAN(1000BASE-T/100BASE-TX/10BASE-T) インターフェース装備(Wakeup on LAN/Alert Standard Format対応) ACPI[S1/S3/S4]対応(注5)	
	Win 2000 (DSP)	FMVE30F2B1	済	-	-		129,000		

本文中の注については、P49の欄外を参照ください。

:「適応OS」については、P47をご覧ください。

本文中のディスク容量の表記は、1MB=1000×1000バイト、1GB=1000×1000×1000バイト換算値です。
1MB=1024×1024バイト、1GB=1024×1024×1024バイト換算値のものとは、表記上は同容量でも、実容量は少なくなりますのでご注意ください。

取扱説明(ハードウェアガイド/ソフトウェアガイド)は富士通パソコン情報サイト「FM WORLD.NET」(www.fmworld.net/biz/)で公開しております。印刷マニュアルも別途手配可能です。

ハードウェア一覧

ハードウェア一覧

: 対応可 × : 対応不可 - : 無関係

項	品名	型名	提供時期	適用OS				希望小売価格 (円、税別)	備考		
				WinXP Home	WinXP MCE	WinXP Pro	Win2000 (DSP)				
A4	FMV-C630 【CPUカスタムメイド】	WinXP Pro	FMVC30P131	済	-			93,000	【カスタムメイド標準構成(注1)】 CPU: Intel® Celeron® D プロセッサ 325(2.53GHz) [カスタムメイドでIntel® Pentium® 4プロセッサ 2.80A GHz/3E GHzに変更可能]、 キャッシュメモリ: Celeron® 12kμOps 実行トレース+16KBデータ+256KB(ともにCPU内蔵) Pentium® 4 12kμOps 実行トレース+16KBデータ+1MB(ともにCPU内蔵) メインメモリ: 標準256MB/最大2GB(注2) [DDR SDRAM] 3.5FDD(3モード)×1、 HDD: 標準40GB(Ultra ATA/100対応) CD-ROM: 最大24倍速/平均17倍速(注3) グラフィック: Intel® 865GVに内蔵、 VRAM: 最大96MB(メインメモリと共用) [注4]、サウンド機能装備、 キーボード: OADGキーボード(PS/2インターフェース、109Aキー)添付、スクロール機能付ホイールマウス添付、 LAN(1000BASE-T/100BASE-TX/10BASE-T) インターフェース装備(Wakeup on LAN/Alert Standard Format対応) ACPI[S1/S3/S4]対応(注5)		
		WinXP Home	FMVC30P181	済	-			87,000			
		Win 2000 (DSP)	FMVC30P1B1	済	-				110,000		
	FMV-C630 (Pentium® 4 3.20E GHz 搭載モデル)	WinXP Pro	FMVC30D131	済	-				127,000	【カスタムメイド標準構成(注1)】 CPU: Intel® Pentium® 4 プロセッサ 3.20E GHz キャッシュメモリ: Pentium® 4 12kμOps 実行トレース+16KBデータ+1MB(ともにCPU内蔵) メインメモリ: 標準256MB/最大2GB(注2) [DDR SDRAM] 3.5FDD(3モード)×1、 HDD: 標準40GB(Ultra ATA/100対応) CD-ROM: 最大24倍速/平均17倍速(注3) グラフィック: Intel® 865GVに内蔵、 VRAM: 最大96MB(メインメモリと共用) [注4]、サウンド機能装備、 キーボード: OADGキーボード(PS/2インターフェース、109Aキー)添付、スクロール機能付ホイールマウス添付、 LAN(1000BASE-T/100BASE-TX/10BASE-T) インターフェース装備(Wakeup on LAN/Alert Standard Format対応) ACPI[S1/S3/S4]対応(注5)	
		WinXP Home	FMVC30D181	済	-				121,000		
		Win 2000 (DSP)	FMVC30D1B1	済	-				144,000		
A5	FMV-C330 【CPUカスタムメイド】	WinXP Pro	FMVC305131	済	-			86,000	【カスタムメイド標準構成(注1)】 CPU: AMD Athlon® XPプロセッサ 2500+、 [カスタムメイドでAMD Athlon® 2800+に変更可能]、 キャッシュメモリ: 128KB+512KB(ともにCPU内蔵) メインメモリ: 標準256MB/最大1GB(注2) [DDR SDRAM] 3.5FDD(3モード)×1、 HDD: 標準40GB(Ultra ATA/100対応) CD-ROM: 最大24倍速/平均17倍速(注3) グラフィック: VIA社 Unichrome® KM400チップセットに内蔵、 VRAM: 16MB(メインメモリと共用) キーボード: OADGキーボード(PS/2インターフェース、109Aキー)添付、スクロール機能付ホイールマウス添付、 LAN(1000BASE-T/100BASE-TX/10BASE-T) インターフェース装備(Wakeup on LAN対応) ACPI[S1/S3/S4]対応(注5)		
		WinXP Home	FMVC305181	済	-				80,000		
		Win 2000 (DSP)	FMVC3051B1	済	-				103,000		
A6	FMV-K630 (15型TFTカラーLCD装備・ Celeron® Dプロセッサ搭載 モデル)	WinXP Pro	FMVK30P131	済	-	-			164,000	【カスタムメイド標準構成(注1)】 CPU: Intel® Celeron® D プロセッサ 325(2.53GHz) キャッシュメモリ: 12kμOps 実行トレース+16KBデータ+256KB(ともにCPU内蔵) メインメモリ: 標準256MB/最大2GB(注2) [DDR SDRAM] 3.5FDD(3モード)×1、 HDD: 標準40GB(Ultra ATA/100対応) CD-ROM: 最大24倍速/平均17倍速(注3) グラフィック: Intel® 865GVチップセットに内蔵、 VRAM: 最大96MB(メインメモリと共用) [注4]、サウンド機能装備、 キーボード: OADGキーボード(PS/2インターフェース、109Aキー)添付、スクロール機能付ホイールマウス添付、 LAN(1000BASE-T/100BASE-TX/10BASE-T) インターフェース装備(Wakeup on LAN/Alert Standard Format対応) ACPI[S1/S3/S4]対応(注5)	
		Win 2000 (DSP)	FMVK30P1B1	済	-	-				181,000	
	FMV-K630 (17型TFTカラーLCD装備・ Celeron® Dプロセッサ搭載 モデル)	WinXP Pro	FMVK30P133	済	-	-				176,000	
		Win 2000 (DSP)	FMVK30P1B3	済	-	-				193,000	
	FMV-K630 (15型TFTカラーLCD装備・ Pentium® 4プロセッサ搭載 モデル) 【CPUカスタムメイド】	WinXP Pro	FMVK30C131	済	-	-				188,000	【カスタムメイド標準構成(注1)】 CPU: Intel® Pentium® 4プロセッサ 3E GHz、 [カスタムメイドでIntel® Pentium® 4プロセッサ 3.40E GHzに変更可能]、 12kμOps 実行トレース+16KBデータ+1MB(ともにCPU内蔵) メインメモリ: 標準256MB/最大2GB(注2) [DDR SDRAM] 3.5FDD(3モード)×1、 HDD: 標準40GB(Ultra ATA/100対応) CD-ROM: 最大24倍速/平均17倍速(注3) グラフィック: Intel® 865GVチップセットに内蔵、 VRAM: 最大96MB(メインメモリと共用) [注4]、サウンド機能装備、 キーボード: OADGキーボード(PS/2インターフェース、109Aキー)添付、スクロール機能付ホイールマウス添付、 LAN(1000BASE-T/100BASE-TX/10BASE-T) インターフェース装備(Wakeup on LAN/Alert Standard Format対応) ACPI[S1/S3/S4]対応(注5)
		Win 2000 (DSP)	FMVK30C1B1	済	-	-				205,000	
FMV-K630 (17型TFTカラーLCD装備・ Pentium® 4プロセッサ搭載 モデル) 【CPUカスタムメイド】	WinXP Pro	FMVK30C133	済	-	-				200,000		
	Win 2000 (DSP)	FMVK30C1B3	済	-	-				217,000		

本文中のディスク容量の表記は、1MB=1000×1000バイト、1GB=1000×1000×1000バイト換算値です。 : 「適用OS」については、P47をご覧ください。
1MB=1024×1024バイト、1GB=1024×1024×1024バイト換算値のものとは、表記上は同容量でも、実容量は少なくなりますのでご注意ください。

取扱説明(ハードウェアガイド/ソフトウェアガイド)は富士通パソコン情報サイト「FM WORLD.NET」(www.fmwORLD.net/biz/)で公開しております。印刷マニュアルも別途手配可能です。

- Windows® XP Homeモデル : Microsoft® Windows® XP Home Edition Service Pack2インストール済
 - Windows® XP MCEモデル : Microsoft® Windows® XP Media Center Edition 2005インストール済
 - Windows® 2000モデル : Microsoft® Windows® 2000 Professional Service Pack4インストール済
 - Windows® XP Proモデル : Microsoft® Windows® XP Professional Service Pack2インストール済
- プレインストールOSを変更して使用する場合は、各種ドライバ類が別途必要となります。

- (注1) カスタムメイド上記のモデルは各機種の「標準構成モデル」です。カスタムメイドにより仕様の下線部分をお客様のニーズに応じた仕様への変更/追加が可能です(機種によって追加可能なオプションが異なります)。仕様変更後の本体価格・型名、変更/追加オプションの価格・型名の詳細については、P4-P18の「本体・カスタムメイド型名・価格一覧」をご覧ください。OSやアプリケーションのバックアップ媒体はリカバリディスクが添付されています。(Windows® 2000・DSPモデルは除く) FMV-C630でカスタムメイドによりCD-ROMドライブユニットなしの本体を選択した場合でも、再インストールや一部の機能を使用する場合には別途外付のDVD-ROM&CD-R/RWドライブユニット(FMV-NCB51) [USB接続] が必要となります。
- (注2) メモリ容量を最大にする場合、標準搭載の拡張RAMモジュールを交換する必要がある場合があります。
- (注3) カスタムメイドによりスーパーマルチドライブ、CD-R/RW&DVD-ROMドライブに変更可能です。(モデルにより選択できないドライブがあります)
- (注4) Intel® Dynamic Video Memory Technology (DVMT) を使用しており、パソコンの動作状態によりメモリ容量が自動的に変化します。変更することはできません。
- (注5) 省電力機能において、ACPIのS4/S3/S1いずれかの設定が可能です。(ただし、IDE-RAIDモデルではS3もしくはS1のみ) 省電力機能の出荷時の設定はACPI S3となります。なお、省電力機能設定時に周辺機器を接続する場合、周辺機器の機能によっては使用できないものもあります。
- (注8) 交換用のハードディスクとフロントアクセス用HDDアダプタ(FMV-W630のみ)を別途用意しております。下記製品が必要となります。
・IDE-RAIDモデルでは、内蔵ハードディスクユニット-80GB(交換用) FMV-ID80C5 希望小売価格: 42,000円(税別)
・IDE-RAIDモデル以外のモデルでは、内蔵ハードディスクユニット-160GB(FMV-SA16H2) 希望小売価格: 42,000円(税別) FMV-E635、E630、W630用)
・フロントアクセス用HDDアダプタ(交換用) FMV-FUC3 希望小売価格: 6,000円(税別)

ハードウェア一覧

項	品名	OS	CPU	メモリ	光ドライブ	Office	保証 拡張	型名	提供時期	希望小売価格 (円、税別)	備考
FMV-DESKTOP (FMVバリューライン)											
A7	FMV-CX630 【FMVバリューライン】	WinXP Pro	Intel® Celeron® D プロセッサ 325 (2.53GHz)	256MB	CD-ROM	-	-	FMVXD0C00	済	オープン価格 (注7)	【カスタムメイド標準構成】 CPU: Intel® Celeron® Dプロセッサ 325(2.53GHz) キャッシュメモリ: 12kOps 実行トレース+16KBデータ+256KB(ともにCPU内蔵) メインメモリ: 256MB または 512MB/最大2GB(注2)DDR SDRAM] 3.5FDD(3モード)×1、 HDD: 40GB(Ultra ATA/100対応) CD-ROM: 最大24倍速/平均17倍速または、 DVD-RAM: 読出最大2倍速、DVD-R: 読出最大4倍速、DVD-RW: 読出最大4倍速、 DVD-ROM: 読出最大8倍速、DVD-Video: 読出最大4倍速、CD-ROM: 読出最大24倍速、 CD-R: 読出最大24倍速、CD-R: 書込最大24倍速、CD-RW: 読出最大24倍速、 CD-RW: 書込最大10倍速、パフアランエラー防止機能 グラフィック: Intel® 865GVチップセットに内蔵、 VRAM: 最大96MB(メインメモリと共用)【注4】サウンド機能装備、 キーボード: OADGキーボード(PS/2インターフェース、109Aキー)添付、 スクロール機能付ホイールマウス添付、 LAN(1000BASE-T/100BASE-TX/10BASE-T) インターフェース装備(Wakeup on LAN/Alert Standard Format対応) ACPI[S1/S3/S4]対応(注5)
						-	-	FMVXD2C00			
						-	-	FMVXD1C00			
					DVD-ROM & CD-R/RW	-	-	FMVXD3C00			
						-	-	FMVXD0C01			
						-	-	FMVXD2C01			
	512MB	CD-ROM	-	-	FMVXD1C01						
			-	-	FMVXD3C01						
			-	-	FMVXD0C10						
		DVD-ROM & CD-R/RW	-	-	FMVXD2C10						
			-	-	FMVXD1C10						
			-	-	FMVXD3C10						
Intel® Pentium®4 プロセッサ 2.80A GHz	WinXP Pro	256MB	CD-ROM	-	-	FMVXD0P00	済	オープン価格 (注7)	【カスタムメイド標準構成】 CPU: Intel® Pentium® 4プロセッサ 2.80A GHz キャッシュメモリ: 12kOps 実行トレース+16KBデータ+1MB(ともにCPU内蔵) メインメモリ: 256MB または 512MB/最大2GB(注2)DDR SDRAM] 3.5FDD(3モード)×1、 HDD: 40GB(Ultra ATA/100対応) CD-ROM: 最大24倍速/平均17倍速または、 DVD-RAM: 読出最大2倍速、DVD-R: 読出最大4倍速、DVD-RW: 読出最大4倍速、 DVD-ROM: 読出最大8倍速、DVD-Video: 読出最大4倍速、CD-ROM: 読出最大24倍速、 CD-R: 読出最大24倍速、CD-R: 書込最大24倍速、CD-RW: 読出最大24倍速、 CD-RW: 書込最大10倍速、パフアランエラー防止機能 グラフィック: Intel® 865GVチップセットに内蔵、 VRAM: 最大96MB(メインメモリと共用)【注4】サウンド機能装備、 キーボード: OADGキーボード(PS/2インターフェース、109Aキー)添付、 スクロール機能付ホイールマウス添付、 LAN(1000BASE-T/100BASE-TX/10BASE-T) インターフェース装備(Wakeup on LAN/Alert Standard Format対応) ACPI[S1/S3/S4]対応(注5)		
				-	-	FMVXD2P00					
				-	-	FMVXD1P00					
			DVD-ROM & CD-R/RW	-	-	FMVXD3P00					
				-	-	FMVXD0P01					
				-	-	FMVXD2P01					
512MB	CD-ROM	-	-	FMVXD1P01							
		-	-	FMVXD3P01							
		-	-	FMVXD0P10							
	DVD-ROM & CD-R/RW	-	-	FMVXD2P10							
		-	-	FMVXD1P10							
		-	-	FMVXD3P10							
FMV-EX330 【FMVバリューライン】	WinXP Pro	Intel® Celeron® D プロセッサ 320 (2.40GHz)	256MB	CD-ROM	-	-	FMVXD0D00	済	オープン価格 (注7)	【カスタムメイド標準構成】 CPU: Intel® Celeron® Dプロセッサ 320(2.40GHz) キャッシュメモリ: 12kOps 実行トレース+16KBデータ+256KB(ともにCPU内蔵) メインメモリ: 128MB または 256MB/最大1GB(注2)DDR SDRAM] 3.5FDD(3モード)×1、 HDD: 40GB(Ultra ATA/100対応) CD-ROM: 最大4.8倍速/平均2.8倍速または、 DVD-RAM: 読出最大2倍速、DVD-R: 読出最大4.8倍速、DVD-RW: 読出最大4.8倍速、 DVD-ROM: 読出最大12倍速、DVD-Video: 読出最大4.8倍速、CD-ROM: 読出最大40倍速、 CD-R: 読出最大40倍速、CD-R: 書込最大32倍速、CD-RW: 読出最大24倍速、 CD-RW: 書込最大10倍速、パフアランエラー防止機能 グラフィック: SiS製SiS651チップセットに内蔵、 VRAM: 32MB(メインメモリと共用)【注4】 キーボード: OADGキーボード(PS/2インターフェース、109Aキー)添付、 スクロール機能付ホイールマウス添付、 LAN(100BASE-TX/10BASE-T) インターフェース装備(Wakeup on LAN対応) ACPI[S1/S3/S4]対応(注5)	
					-	-	FMVXD2D00				
					-	-	FMVXD1D00				
				DVD-ROM & CD-R/RW	-	-	FMVXD3D00				
					-	-	FMVXD0D01				
					-	-	FMVXD2D01				
	128MB	CD-ROM	-	-	FMVXD1D01						
			-	-	FMVXD3D01						
			-	-	FMVXD4D20						
		DVD-ROM & CD-R/RW	-	-	FMVXD4D21						
			-	-	FMVXD6D20						
			-	-	FMVXD6D21						
256MB	CD-ROM	-	-	FMVXD4D00							
		-	-	FMVXD6D00							
		-	-	FMVXD5D00							
	DVD-ROM & CD-R/RW	-	-	FMVXD7D00							
		-	-	FMVXD4D01							
		-	-	FMVXD6D01							

本文中のディスク容量の表記は、1MB=1000×1000バイト、1GB=1000×1000×1000バイト換算値です。 :「適応OS」については、P47をご覧ください。
1MB=1024×1024バイト、1GB=1024×1024×1024バイト換算値のものとは、表記上は同容量でも、実容量は少なくなりますのでご注意ください。

取扱説明(ハードウェアガイド/ソフトウェアガイド)は富士通パソコン情報サイト「FM WORLD.NET」(www.fworld.net/biz/)で公開しております。印刷マニュアルも別途手配可能です。

- (注2) メモリ容量を最大にする場合、標準搭載の拡張RAMモジュールを交換する必要がある場合があります。
- (注4) Intel® Dynamic Video Memory Technology(DVMT)を使用しており、パソコンの動作状態によりメモリ容量が自動的に変化します。変更することはできません。
- (注5) 省電力機能において、ACPIのS4/S3/S1いずれかの設定が可能です。
省電力機能の出荷時の設定はACPI S3となります。
なお、省電力機能設定時に周辺機器を接続する場合、周辺機器の機能によっては使用できないものもあります。
- (注7) オープン価格の商品は希望小売価格を定めていません。

ハードウェア一覧

ハードウェア一覧

: 対応可 × : 対応不可 - : 無関係

項	品名	型名	提供時期	対応OS				希望小売価格 (円、税別)	備考
				WinXP Home	WinXP MCE	WinXP Pro	Win2000 (DSSP)		
FMV-DESKPOWER (オールインワンモデル)									
A8	FMV-DESKPOWER T90K	WinXPHome Office Personal 2003モデル	FMVT90K	2005.1/上	-	-	-	オープン価格 (注7) CPU: HTテクノロジ インテル® Pentium® 4 プロセッサ(3E GHz) キャッシュメモリ:(1次)12KB μ Ops実行トレース+16KBデータ+(2次)1MB(ともにCPU内蔵) メインメモリ:標準512MB/最大1GB(注2)DDR SDRAM] HDD: 300GB(Ultra ATA/100対応) グラフィック:インテル社製865GV搭載、VRAM:最大96MB(メインメモリと共用)注4) スーパーマルチドライブ:DVD-RAM読み出し/書換最大5倍速/DVD-R読み出し最大10倍速/書換最大8倍速/DVD-RW読み出し最大8倍速/書換最大4倍速/DVD+R DL(2層):読み出し最大8倍速/書換最大2.4倍速/DVD+R読み出し最大10倍速/書換最大12倍速/DVD+RW読み出し最大8倍速/書換最大4倍速/DVD-ROM読み出し最大16倍速/CD-ROM読み出し最大40倍速/CD-R読み出し最大40倍速/書換最大40倍速/CD-RW読み出し最大40倍速/書換最大10倍速、ワンタッチボタン付ワイヤレスキーボード(105キー、無線方式、抗菌) スクロール機能付ワイヤレスマウス(無線方式) リモコン標準添付、テレビチューナー機能搭載、サウンド機能搭載、FAX/モデムカード(56kbps)標準搭載、LAN(100BASE-TX/10BASE-T)標準搭載、ACP[S3/S4 対応]注6)、23型ワイドTFTカラーLCD(スピーカー内蔵)装備	
A9	FMV-DESKPOWER LX50K	WinXPHome Office Personal 2003モデル	FMVLX50K	2005.1/上	-	-	-	オープン価格 (注7) CPU:インテル® Celeron® D プロセッサ 335(2.80GHz) キャッシュメモリ:(1次)12KB μ Ops実行トレース+16KBデータ+(2次)256KB(ともにCPU内蔵) メインメモリ:標準512MB/最大1GB(注2)DDR SDRAM] HDD: 200GB(Ultra ATA/100対応) グラフィック:インテル社製865GV搭載、VRAM:最大96MB(メインメモリと共用)注4) スーパーマルチドライブ:DVD-RAM読み出し/書換最大5倍速/DVD-R読み出し最大10倍速/書換最大8倍速/DVD-RW読み出し最大8倍速/書換最大4倍速/DVD+R DL(2層):読み出し最大8倍速/書換最大2.4倍速/DVD+R読み出し最大10倍速/書換最大12倍速/DVD+RW読み出し最大8倍速/書換最大4倍速/DVD-ROM読み出し最大16倍速/CD-ROM読み出し最大40倍速/CD-R読み出し最大40倍速/書換最大40倍速/CD-RW読み出し最大40倍速/書換最大10倍速、ワンタッチボタン付ワイヤレスキーボード(105キー、無線方式、抗菌)スクロール機能付ワイヤレスマウス(無線方式) リモコン標準添付、テレビチューナー機能搭載、サウンド機能搭載、FAX/モデムカード(56kbps)標準搭載、LAN(100BASE-TX/10BASE-T)標準搭載、ACP[S3/S4 対応]注6)、17型TFTカラーLCD(スピーカー内蔵)装備	
A10	FMV-DESKPOWER LX70K	WinXPHome Office Personal 2003モデル	FMVLX70K	2005.1/上	-	-	-	オープン価格 (注7) CPU: HTテクノロジ インテル® Pentium® 4 プロセッサ(3E GHz) キャッシュメモリ:(1次)12KB μ Ops実行トレース+16KBデータ+(2次)1MB(ともにCPU内蔵) メインメモリ:標準512MB/最大1GB(注2)DDR SDRAM] HDD: 250GB(Ultra ATA/100対応) グラフィック:インテル社製865GV搭載、VRAM:最大96MB(メインメモリと共用)注4) スーパーマルチドライブ:DVD-RAM読み出し/書換最大5倍速/DVD-R読み出し最大10倍速/書換最大8倍速/DVD-RW読み出し最大8倍速/書換最大4倍速/DVD+R DL(2層):読み出し最大8倍速/書換最大2.4倍速/DVD+R読み出し最大10倍速/書換最大12倍速/DVD+RW読み出し最大8倍速/書換最大4倍速/DVD-ROM読み出し最大16倍速/CD-ROM読み出し最大40倍速/CD-R読み出し最大40倍速/書換最大40倍速/CD-RW読み出し最大40倍速/書換最大10倍速、ワンタッチボタン付ワイヤレスキーボード(105キー、無線方式、抗菌)スクロール機能付ワイヤレスマウス(無線方式) リモコン標準添付、テレビチューナー機能搭載、サウンド機能搭載、FAX/モデムカード(56kbps)標準搭載、LAN(100BASE-TX/10BASE-T)標準搭載、ACP[S3/S4 対応]注6)、17型TFTカラーLCD(スピーカー内蔵)装備	
A11	FMV-DESKPOWER CE50K5	WinXPHome Office Personal 2003モデル	FMVCE50K5	2005.1/上	-	-	-	オープン価格 (注7) CPU: AMD Athlon™ XP プロセッサ(3200+)、キャッシュメモリ:128KB+512KB(ともにCPU内蔵) メインメモリ:標準512MB/最大1GB(注2)DDR SDRAM] HDD: 200GB(Ultra ATA/100対応) グラフィック:SiS社製SiS741 LV搭載、VRAM:32MB(メインメモリと共用) スーパーマルチドライブ:DVD-RAM読み出し/書換最大5倍速/DVD-R読み出し最大10倍速/書換最大8倍速/DVD-RW読み出し最大8倍速/書換最大4倍速/DVD+R DL(2層):読み出し最大8倍速/書換最大2.4倍速/DVD+R読み出し最大10倍速/書換最大12倍速/DVD+RW読み出し最大8倍速/書換最大4倍速/DVD-ROM読み出し最大16倍速/CD-ROM読み出し最大40倍速/CD-R読み出し最大40倍速/書換最大40倍速/CD-RW読み出し最大40倍速/書換最大10倍速、ワンタッチボタン付コンパクトキーボード(105キー、PS/2インターフェース、抗菌) スクロール機能付光学式マウス(USBインターフェース) リモコン/リモコン受光器標準添付、テレビチューナー機能搭載、サウンド機能搭載、FAX/モデムカード(56kbps)標準搭載、LAN(100BASE-TX/10BASE-T)標準搭載、ACP[S3/S4 対応]注6)、15型TFTカラーLCD(専用インターフェース、スピーカー内蔵)セット	
A12	FMV-DESKPOWER CE50K7	WinXPHome Office Personal 2003モデル	FMVCE50K7	2005.1/上	-	-	-	オープン価格 (注7) CPU: AMD Athlon™ XP プロセッサ(3200+)、キャッシュメモリ:128KB+512KB(ともにCPU内蔵) メインメモリ:標準512MB/最大1GB(注2)DDR SDRAM] HDD: 250GB(Ultra ATA/100対応) グラフィック:SiS社製SiS741 LV搭載、VRAM:32MB(メインメモリと共用) スーパーマルチドライブ:DVD-RAM読み出し/書換最大5倍速/DVD-R読み出し最大10倍速/書換最大8倍速/DVD-RW読み出し最大8倍速/書換最大4倍速/DVD+R DL(2層):読み出し最大8倍速/書換最大2.4倍速/DVD+R読み出し最大10倍速/書換最大12倍速/DVD+RW読み出し最大8倍速/書換最大4倍速/DVD-ROM読み出し最大16倍速/CD-ROM読み出し最大40倍速/CD-R読み出し最大40倍速/書換最大40倍速/CD-RW読み出し最大40倍速/書換最大10倍速、ワンタッチボタン付コンパクトキーボード(105キー、PS/2インターフェース、抗菌) スクロール機能付光学式マウス(USBインターフェース) リモコン標準添付、テレビチューナー機能搭載、サウンド機能搭載、FAX/モデムカード(56kbps)標準搭載、LAN(100BASE-TX/10BASE-T)標準搭載、ACP[S3/S4 対応]注6)、17型TFTカラーLCD(専用インターフェース、スピーカー内蔵)セット	

本文中の注については、P53の欄外を参照ください。

:「対応OS」については、P47をご覧ください。

本文中のディスク容量の表記は、1MB=1000×1000バイト、1GB=1000×1000×1000バイト換算値です。
1MB=1024×1024バイト、1GB=1024×1024×1024バイト換算値のものとは、表記上は同容量でも、実容量は少なくなりますのでご注意ください。

ハードウェア一覧

: 対応可 x : 対応不可 - : 無関係

項	品名	型名	提供時期	対応OS				希望小売価格 (円、税別)	備考
				WinXP Home	WinXP MCE	WinXP Pro	Win2000 (DSPA)		
A13	FMV-DESKPOWER CE50K7/M	WinXPHome Office Personal 2003モデル	FMVCE50K7M	2005.1/上	-	-	-	オープン価格 (注7) CPU: AMD Athlon™ XP プロセッサ(3200+)、キャッシュメモリ: 128KB+512KB(ともにCPU内蔵)、 メインメモリ: 標準512MB/最大1GB(注2)DDR SDRAM] HDD: 250GB(Ultra ATA/100対応)、 グラフィック: SIS社製SiS741 LV搭載、VRAM: 32MB(メインメモリと共用)、 スーパーマルチドライブ: DVD-RAM読み出し/書き換え最大5倍速/DVD-R読み出し最大10倍速/書き換え最大8倍速/ DVD-RW読み出し最大8倍速/書き換え最大4倍速/DVD+R DL(2層): 読み出し最大8倍速/書き換え最大2.4倍速/ DVD+R読み出し最大10倍速/書き換え最大1.2倍速/DVD+RW読み出し最大8倍速/書き換え最大4倍速/DVD-ROM読み出し最大16倍速/ CD-ROM読み出し最大40倍速/CD-R読み出し最大40倍速/書き換え最大40倍速/CD-RW読み出し40倍速/書き換え最大10倍速、 ワンタッチボタン付コンパクトキーボード(105キー、PS/2インターフェース、抗菌)/ スクロール機能付光学式マウス(USBインターフェース)、リモコン標準添付、テレビチューナー機能搭載、 サウンド機能装備、FAX/モデムカード(56kbps)標準搭載、LAN(100BASE-TX/10BASE-T)標準装備、 ACP[S3/S4 対応(注6)、17型TFTカラーLCD(専用インターフェース、スピーカ内蔵)セット、 MediaDrive(FMAVR-102)標準添付	
A14	FMV-DESKPOWER CE50K7/S	WinXPHome Office Personal 2003モデル	FMVCE50K7S	2005.1/上	-	-	-	オープン価格 (注7) CPU: AMD Athlon™ XP プロセッサ(3200+)、キャッシュメモリ: 128KB+512KB(ともにCPU内蔵)、 メインメモリ: 標準512MB/最大1GB(注2)DDR SDRAM] HDD: 250GB(Ultra ATA/100対応)、 グラフィック: SIS社製SiS741 LV搭載、VRAM: 32MB(メインメモリと共用)、 スーパーマルチドライブ: DVD-RAM読み出し/書き換え最大5倍速/DVD-R読み出し最大10倍速/書き換え最大8倍速/ DVD-RW読み出し最大8倍速/書き換え最大4倍速/DVD+R DL(2層): 読み出し最大8倍速/書き換え最大2.4倍速/ DVD+R読み出し最大10倍速/書き換え最大1.2倍速/DVD+RW読み出し最大8倍速/書き換え最大4倍速/DVD-ROM読み出し最大16倍速/ CD-ROM読み出し最大40倍速/CD-R読み出し最大40倍速/書き換え最大40倍速/CD-RW読み出し40倍速/書き換え最大10倍速、 ワンタッチボタン付コンパクトキーボード(105キー、PS/2インターフェース、抗菌)/ スクロール機能付光学式マウス(USBインターフェース)、リモコン標準添付、テレビチューナー機能搭載、 サウンド機能装備、FAX/モデムカード(56kbps)標準搭載、LAN(100BASE-TX/10BASE-T)標準装備、 ワイヤレスLAN(IEEE802.11a準拠、IEEE802.11g準拠)標準搭載、ACP[S3/S4 対応(注6)、 17型TFTカラーLCD(専用インターフェース、スピーカ内蔵)セット、FMVステーション(FMVST-101)標準添付 注: 本製品は日本仕様です。日本以外ではご使用になれません。	
A15	FMV-DESKPOWER CE50K9	WinXPHome Office Personal 2003モデル	FMVCE50K9	2005.1/上	-	-	-	オープン価格 (注7) CPU: AMD Athlon™ XP プロセッサ(3200+)、キャッシュメモリ: 128KB+512KB(ともにCPU内蔵)、 メインメモリ: 標準512MB/最大1GB(注2)DDR SDRAM] HDD: 200GB(Ultra ATA/100対応)、 グラフィック: SIS社製SiS741 LV搭載、VRAM: 32MB(メインメモリと共用)、 スーパーマルチドライブ: DVD-RAM読み出し/書き換え最大5倍速/DVD-R読み出し最大10倍速/書き換え最大8倍速/ DVD-RW読み出し最大8倍速/書き換え最大4倍速/DVD+R DL(2層): 読み出し最大8倍速/書き換え最大2.4倍速/ DVD+R読み出し最大10倍速/書き換え最大1.2倍速/DVD+RW読み出し最大8倍速/書き換え最大4倍速/DVD-ROM読み出し最大16倍速/ CD-ROM読み出し最大40倍速/CD-R読み出し最大40倍速/書き換え最大40倍速/CD-RW読み出し40倍速/書き換え最大10倍速、 ワンタッチボタン付コンパクトキーボード(105キー、PS/2インターフェース、抗菌)/ スクロール機能付光学式マウス(USBインターフェース)、リモコン標準添付、テレビチューナー機能搭載、サウンド機能装備、 FAX/モデムカード(56kbps)標準搭載、LAN(100BASE-TX/10BASE-T)標準装備、ACP[S3/S4 対応(注6)、 19型TFTカラーLCD(専用インターフェース、スピーカ内蔵)セット	
A16	FMV-DESKPOWER CE55K7/C	WinXP MCE Office Personal 2003モデル	FMVCE55K7C	2005.1/中	-	-	-	オープン価格 (注7) CPU: AMD Athlon™ 64 プロセッサ(3000+)、 キャッシュメモリ:(1次)64KBデータ+64KB命令(2次)512KB(ともにCPU内蔵)、 メインメモリ: 標準512MB/最大1GB(注2)DDR SDRAM] HDD: 250GB(Ultra ATA/100対応)、 グラフィック: NVIDIA社製GeForce™ FX Go 5200 64MB搭載、VRAM: 64MB、 スーパーマルチドライブ: DVD-RAM読み出し/書き換え最大3倍速/DVD-R読み出し最大8倍速/書き換え最大8倍速/DVD-RW読み出し最大8倍速/ 書き換え最大4倍速/DVD+R DL(2層): 読み出し最大8倍速/DVD+R読み出し最大8倍速/書き換え最大8倍速/DVD+RW読み出し最大8倍速/ DVD+R読み出し最大10倍速/書き換え最大1.2倍速/CD読み出し最大3.2倍速/CD-R書き換え最大2.4倍速/CD-RW書き換え最大10倍速、 ワンタッチボタン付コンパクトキーボード(105キー、PS/2インターフェース、抗菌)/スクロール機能付光学式マウス (USBインターフェース)、リモコン/リモコン受光器標準添付、テレビチューナー機能搭載、サウンド機能装備、 FAX/モデムカード(56kbps)標準搭載、LAN(100BASE-TX/10BASE-T)標準装備、ACP[S3/S4 対応(注6)、 17型TFTカラーLCD(専用インターフェース、スピーカ内蔵)セット	
A17	FMV-DESKPOWER CE70K7	WinXPHome Office Personal 2003モデル	FMVCE70K7	2005.1/上	-	-	-	オープン価格 (注7) CPU: HTテクノロジーインテル® Pentium® 4 プロセッサ 540(3.20GHz)、 キャッシュメモリ:(1次)128KB μ Ops実行トレース+16KBデータ(2次)1MB(ともにCPU内蔵)、 メインメモリ: 標準512MB/最大1GB(注2)DDR SDRAM] HDD: 250GB(Ultra ATA/100対応)、 グラフィック: インテル社製915GV搭載、VRAM: 最大128MB(メインメモリと共用)注4)、 スーパーマルチドライブ: DVD-RAM読み出し/書き換え最大5倍速/DVD-R読み出し最大10倍速/書き換え最大8倍速/ DVD-RW読み出し最大8倍速/書き換え最大4倍速/DVD+R DL(2層): 読み出し最大8倍速/書き換え最大2.4倍速/ DVD+R読み出し最大10倍速/書き換え最大1.2倍速/DVD+RW読み出し最大8倍速/書き換え最大4倍速/DVD-ROM読み出し最大16倍速/ CD-ROM読み出し最大40倍速/CD-R読み出し最大40倍速/書き換え最大40倍速/CD-RW読み出し40倍速/書き換え最大10倍速、 ワンタッチボタン付コンパクトキーボード(105キー、PS/2インターフェース、抗菌)/ スクロール機能付光学式マウス(USBインターフェース)、リモコン標準添付、テレビチューナー機能搭載、 サウンド機能装備、FAX/モデムカード(56kbps)標準搭載、LAN(100BASE-TX/10BASE-T)標準装備、 ACP[S3/S4 対応(注6)、17型TFTカラーLCD(専用インターフェース、スピーカ内蔵)セット	
A18	FMV-DESKPOWER CE70K9	WinXPHome Office Personal 2003モデル	FMVCE70K9	2005.1/上	-	-	-	オープン価格 (注7) CPU: HTテクノロジーインテル® Pentium® 4 プロセッサ 540(3.20GHz)、 キャッシュメモリ:(1次)128KB μ Ops実行トレース+16KBデータ(2次)1MB(ともにCPU内蔵)、 メインメモリ: 標準512MB/最大1GB(注2)DDR SDRAM] HDD: 250GB(Ultra ATA/100対応)、 グラフィック: インテル社製915GV搭載、VRAM: 最大128MB(メインメモリと共用)注4)、 スーパーマルチドライブ: DVD-RAM読み出し/書き換え最大5倍速/DVD-R読み出し最大10倍速/書き換え最大8倍速/ DVD-RW読み出し最大8倍速/書き換え最大4倍速/DVD+R DL(2層): 読み出し最大8倍速/書き換え最大2.4倍速/ DVD+R読み出し最大10倍速/書き換え最大1.2倍速/DVD+RW読み出し最大8倍速/書き換え最大4倍速/DVD-ROM読み出し最大16倍速/ CD-ROM読み出し最大40倍速/CD-R読み出し最大40倍速/書き換え最大40倍速/CD-RW読み出し40倍速/書き換え最大10倍速、 ワンタッチボタン付コンパクトキーボード(105キー、PS/2インターフェース、抗菌)/ スクロール機能付光学式マウス(USBインターフェース)、リモコン標準添付、テレビチューナー機能搭載、サウンド機能装備、 FAX/モデムカード(56kbps)標準搭載、LAN(100BASE-TX/10BASE-T)標準装備、ACP[S3/S4 対応(注6)、 19型TFTカラーLCD(専用インターフェース、スピーカ内蔵)セット	

本文中の注については、P53の欄外を参照ください。

: 「対応OS」については、P47をご覧ください。

本文中のディスク容量の表記は、1MB=1000×1000バイト、1GB=1000×1000×1000バイト換算値です。
1MB=1024×1024バイト、1GB=1024×1024×1024バイト換算値のものとは、表記上は同容量でも、実容量は少なくなりますのでご注意ください。

ハードウェア一覧

ハードウェア一覧

: 適応可 × : 適応不可 - : 無関係

項	品名	型名	提供時期	適応OS				希望小売価格 (円、税別)	備考
				WinXP Home	WinXP MCE	WinXP Pro	Win2000(DSP)		
A19	FMV-DESKPOWER H70K7V	WinXPHome Office Personal 2003モデル	FMVH70K7V	2005.1/下	-	-	-	オープン価格 (注7) CPU: AMD Athlon™ 64 プロセッサ(3000+) キャッシュメモリ:(1次)64KBデータ+64KB命令(2次)512KB、 メインメモリ: 標準512MB/最大1GB(注2]DDR SDRAM]、HDD: 360GB(Serial ATA/150対応)、 グラフィック: ATI製RADEON™ XPRESS 200、VRAM: 64MB(メインメモリと共有) [注4] スーパーマルチドライブ: DVD-RAM読み出し/書換最大5倍速/DVD-R読み出し最大10倍速/書換最大8倍速/ DVD-RW読み出し最大8倍速/書換最大4倍速/DVD+R DL(2層): 読み出し最大8倍速/書換最大2.4倍速/ DVD+R読み出し最大10倍速/書換最大12倍速/DVD+RW読み出し最大8倍速/書換最大4倍速/DVD-ROM読み出し最大16倍速/ CD-ROM読み出し最大40倍速/CD-R読み出し最大40倍速/書換最大40倍速/CD-RW読み出し40倍速/書換最大10倍速、 ワンタッチボタン付コンパクトキーボード(105キー、PS/2インターフェース、抗菌)/ スクロール機能付光学式マウス(USBインターフェース)、タイピンマイク標準添付、リモコン標準添付、 テレビチューナー機能搭載、サウンド機能装備、FAX/モデムカード(56kbps)標準搭載、 LAN(1000BASE-T/100BASE-TX/10BASE-T)標準装備、 ACPI S3/S4 対応(注6)、17型TFTカラーLCD(テレビチューナー搭載、スピーカ内蔵、専用インターフェース)セット	
A20	FMV-DESKPOWER H70K9V	WinXPHome Office Personal 2003モデル	FMVH70K9V	2005.1/下	-	-	-	オープン価格 (注7) CPU: AMD Athlon™ 64 プロセッサ(3000+) キャッシュメモリ:(1次)64KBデータ+64KB命令(2次)512KB、 メインメモリ: 標準512MB/最大1GB(注2]DDR SDRAM]、HDD: 450GB(Serial ATA/150対応)、 グラフィック: ATI製RADEON™ XPRESS 200、VRAM: 64MB(メインメモリと共有) [注4] スーパーマルチドライブ: DVD-RAM読み出し/書換最大5倍速/DVD-R読み出し最大10倍速/書換最大8倍速/ DVD-RW読み出し最大8倍速/書換最大4倍速/DVD+R DL(2層): 読み出し最大8倍速/書換最大2.4倍速/ DVD+R読み出し最大10倍速/書換最大12倍速/DVD+RW読み出し最大8倍速/書換最大4倍速/DVD-ROM読み出し最大16倍速/ CD-ROM読み出し最大40倍速/CD-R読み出し最大40倍速/書換最大40倍速/CD-RW読み出し40倍速/書換最大10倍速、 ワンタッチボタン付コンパクトキーボード(105キー、PS/2インターフェース、抗菌)/ スクロール機能付光学式マウス(USBインターフェース)、タイピンマイク標準添付、リモコン標準添付、 テレビチューナー機能搭載、サウンド機能装備、FAX/モデムカード(56kbps)標準搭載、 LAN(1000BASE-T/100BASE-TX/10BASE-T)標準装備、 ACPI S3/S4 対応(注6)、19型TFTカラーLCD(テレビチューナー搭載、スピーカ内蔵、専用インターフェース)セット	
A21	FMV-DESKPOWER H90J9/F	WinXP Pro Office Personal 2003モデル	FMVH90J9F	済	-	-	-	オープン価格 (注7) CPU: HTテクノロジ Intel® Pentium® 4 プロセッサ 550(3.40GHz)、 キャッシュメモリ:(1次)12KBμ Ops実行トレース+16KBデータ(2次)1MB(ともにCPU内蔵)、 メインメモリ: 標準512MB/最大1GB(注2]DDR2 SDRAM]、HDD: 400GB(Serial ATA/150対応)、 グラフィック: インテル社製915GV搭載、VRAM: 最大128MB(メインメモリと共有) スーパーマルチドライブ: DVD-RAM読み出し/書換最大5倍速/DVD-R読み出し最大10倍速/書換最大8倍速/ DVD-RW読み出し最大8倍速/書換最大4倍速/DVD+R DL(2層): 読み出し最大8倍速/書換最大2.4倍速/ DVD+R読み出し最大10倍速/書換最大12倍速/DVD+RW読み出し最大8倍速/書換最大4倍速/DVD-ROM読み出し最大16倍速/ CD-ROM読み出し最大40倍速/CD-R読み出し最大40倍速/書換最大40倍速/CD-RW読み出し40倍速/書換最大10倍速、 ワンタッチボタン付コンパクトキーボード(105キー、PS/2インターフェース)/ スクロール機能付光学式マウス(USBインターフェース)、ヘッドセット標準添付、USBカメラ標準添付、リモコン標準添付、 テレビチューナー機能搭載、サウンド機能装備、FAX/モデムカード(56kbps)標準搭載、 LAN(1000BASE-T/100BASE-TX/10BASE-T)標準装備、 ワイヤレスLANアクセスポイント(IEEE802.11b、IEEE802.11g準拠)標準搭載、ACPI S3/S4 対応(注6)、 ホームサーバー内蔵、19型TFTカラーLCD(スピーカ内蔵、専用インターフェース)セット	

本文中のディスク容量の表記は、1MB=1000×1000バイト、1GB=1000×1000×1000バイト換算値です。 : 「適応OS」については、P47をご覧ください。
1MB=1024×1024バイト、1GB=1024×1024×1024バイト換算値のものとは、表記上は同容量でも、実容量は少なくなりますのでご注意ください。

- (注2) メモリ容量を最大にする場合、構成によっては標準搭載の拡張RAMモジュールを交換する必要があります。
- (注4) Intel® Dynamic Video Memory Technology(DVMT)を使用しており、パソコンの動作状態によりメモリ容量が自動的に変化します。変更することはできません。
- (注6) ACPIのS4/S3の設定が可能です(出荷時の設定はS3)
なお、省電力機能を使用する場合、周辺機器の機能によっては使用できないものもあります。
- (注7) オープン価格の商品は希望小売価格を定めています。

ハードウェア一覧

: 適応可 x : 適応不可 - : 無関係

項	品名	型名	提供時期	適応機種				適応OS				希望小売価格 (円、税別)	備考
				W シ リ ー ズ	E シ リ ー ズ	C シ リ ー ズ	K シ リ ー ズ	DE SK P O W E R	W i n d o w s H o m e	W i n d o w s M C E	W i n d o w s P r o		
B. メモリ													
B1	拡張RAM モジュール-2GB (DDR2 SDRAM/PC2-4200)	FMVDM2GSJ	済	x	①	x	x	x	x	x		264,000	2GB増設メモリ(1GBモジュール×2枚)。DDR2 SDRAM PC2-4200、ECCなし、Dual-Channel mode対応、メモリバスクロック533MHz対応
B2	拡張RAM モジュール-1GB (DDR2 SDRAM/PC2-4200)	FMVDM1GSJ	済		①	x	x	x	x	x		132,000	1GB増設メモリ(512MBモジュール×2枚)。DDR2 SDRAM PC2-4200、ECCなし、Dual-Channel mode対応、メモリバスクロック533MHz対応
B3	拡張RAM モジュール-512MB (DDR2 SDRAM/PC2-4200)	FMVDM51SJ	済		①	x	x	x	x	x		66,000	512MB増設メモリ(256MBモジュール×2枚)。DDR2 SDRAM PC2-4200、ECCなし、Dual-Channel mode対応、メモリバスクロック533MHz対応
B4	拡張RAM モジュール-256MB (DDR2 SDRAM/PC2-4200)	FMVDM256J	済	x	①	x	x	x	x	x		42,000	256MB増設メモリ(256MBモジュール×1枚)。DDR2 SDRAM PC2-4200、ECCなし、Dual-Channel mode対応、メモリバスクロック533MHz対応
B5	拡張RAM モジュール-2GB (DDR SDRAM/PC3200)	FMVDM2GSH	済	x	⑮	②		x	x			264,000	2GB増設メモリ(1GBモジュール×2枚)。DDR SDRAM PC3200、ECCなし、Dual-Channel mode対応、メモリバスクロック400MHz対応
B6	拡張RAM モジュール-1GB (DDR SDRAM/PC3200)	FMVDM1GSH2	済	x	⑮	②		x	x			132,000	1GB増設メモリ(512MBモジュール×2枚)。DDR SDRAM PC3200、ECCなし、Dual-Channel mode対応、メモリバスクロック400MHz対応
B7	拡張RAM モジュール-512MB (DDR SDRAM/PC3200)	FMVDM512SH	済	x	⑮	②		x	x			66,000	512MB増設メモリ(256MBモジュール×2枚)。DDR SDRAM PC3200、ECCなし、Dual-Channel mode対応、メモリバスクロック400MHz対応
B8	拡張RAM モジュール-512MB (DDR SDRAM/PC3200)	FMVDM512H2	済	x	⑯	③	x	x	x			66,000	512MB増設メモリ(512MBモジュール×1枚)。DDR SDRAM PC3200、ECCなし、Dual-Channel mode対応、メモリバスクロック400MHz対応 注)FMV-C330では、メモリバスクロック266MHzでの動作となります。 注)FMV-EX330では、メモリバスクロック333MHzでの動作となります。
B9	拡張RAM モジュール-256MB (DDR SDRAM/PC3200)	FMVDM256H3	済	x	⑯			x	x			42,000	256MB増設メモリ(256MBモジュール×1枚)。DDR SDRAM PC3200、ECCなし、Dual-Channel mode対応、メモリバスクロック400MHz対応 注)FMV-C330では、メモリバスクロック266MHzでの動作となります。 注)FMV-EX330では、メモリバスクロック333MHzでの動作となります。
B10	拡張RAM モジュール-512MB (DDR SDRAM/PC3200)	FMVDM512H	済	x	x	x	x	⑰			x	66,000	512MB増設メモリ(512MBモジュール×1枚)。DDR SDRAM、ECCなし、メモリバスクロック400MHz(DDR)対応(T90K、LX70K、LX50K、H70K7V、H70K9Vは2枚組で使用)
B11	拡張RAM モジュール-256MB (DDR SDRAM/PC3200)	FMVDM256H	済	x	x	x	x	⑱			x	42,000	256MB増設メモリ(256MBモジュール×1枚)。DDR SDRAM、ECCなし、メモリバスクロック400MHz(DDR)対応
B12	拡張RAM モジュール-512MB (DDR2 SDRAM/PC2-4300)	FMVDM512J	済	x	x	x	x	⑳			x	66,000	512MB増設メモリ(512MBモジュール×1枚)。DDR2 SDRAM PC2-4200、ECCなし、Dual-Channel mode対応、メモリバスクロック533MHz(DDR2)対応(CE70K9、CE70K7は2枚組で使用)

①FMV-E635のみ、搭載(接続)可。
 ②FMV-C630、CX630のみ、搭載(接続)可。
 ③FMV-C330のみ、搭載(接続)可。
 ④FMV-DESKPOWER T90K、LX70K、LX50K、H70K7V、H70K9Vのみ、搭載不可。
 ⑤FMV-E630のみ、搭載(接続)可。
 ⑥FMV-EX330のみ、搭載(接続)可。
 ⑦FMV-E635のみ、搭載(接続)不可。
 ⑧FMV-DESKPOWER H90J9/F、CE70K7、CE70K9のみ、搭載(接続)可。
 ⑨FMV-DESKPOWER H90J9/F、CE70K7、CE70K9以外、搭載(接続)可。

:「適応OS」については、P47をご覧ください。

ハードウェア一覧

ハードウェア一覧

: 適応可 x : 適応不可 - : 無関係

項	品名	型名	提供時期	適応機種				適応OS				希望小売価格 (円、税別)	備考	
				Wシリーズ	Eシリーズ	Cシリーズ	Kシリーズ	DESKPOWER	WinXP Home	WinXP MCE	WinXP Pro			Win2000(DSP)
C. 入力装置														
C1	OADGキーボード (109A対応)	FMV-KB324	済					⑦				11,000	OADG 109A配列準拠の日本語キーボード、BL-グレー色、PS/2接続、 新Windows logoキー/アプリケーションキー採用。 本体A1-A7のキーボード付きモデルの添付品と同様。 注)カスタムメイドオプションのワイヤレスキーボード/マウスとの同時使用不可。	
C2	104キーボード	FMV-KB422	済					⑦				11,000	米国PC/AT標準英語101キーボードにWindows専用キーを3個追加した104キーボード、BL-グレー色、 PS/2接続、新デザイン、新Windows logoキー/アプリケーションキー採用。 注)カスタムメイドオプションのワイヤレスキーボード/マウスとの同時使用不可。	
C3	JISキーボード (エミュレータ対応)	FMV-KB101	済					⑦				25,000	F6680エミュレータ運用に適したJISキーボード、PS/2接続 キー配列: 英数字、片仮名、特殊文字についてJIS X6002準拠 必須ソフト: WSMGR V4.1 L50 - <Windows®2000使用時> 注)実行キー等のエミュレータ特有キーは、WSMGRのみ使用可能。WSMGR以外で使用する場合は、誤動作する場合があります。 注)カスタムメイドオプションのワイヤレスキーボード/マウスとの同時使用不可。	
C4	親指シフトキーボード 【OASYS関連】	FMV-KB611	済					⑦	*1	*2	*1	*3	12,600	OASYS V5以降の使用に適した日本語入力コンソシアム対応親指シフト配列準拠キーボード、PS/2接続、Windows専用 キー3個/実行キー/OASYS専用キー8個付、OASYS機能名刺印あり、インターフェースケーブル3方向引出し可能 必須ソフト: OAKまたはJapanist(OAKは単独の製品の他、Windows版のOASYSにも同梱。 ただし、Japanist 2003は単独の製品のみ。) *1: OAK V8またはJapanist V1.0以降のみ対応。 (OAK V8またはJapanist V1.0の場合、Windows®XP対応修正版が必要です。) *2: 「Media Center」をご利用の際は、親指シフト入力はできません。 *3: OAK V7以降またはJapanist V1.0以降のみ対応。 (OAK V7の場合、「OAK V7」のWindows®2000対応修正版と「専用ドライバ」が必要です。) 注)OASYS以外のソフトウェアを使用する場合はOASYS専用キーは使用不可。 注)ATOK、MS-IME等においてはサポートされておりません。 注)カスタムメイドオプションのワイヤレスキーボード/マウスとの同時使用不可。
C5	JISキーボード 【OASYS関連】	FMV-KB621	済					⑦	*1		*1	*2	11,000	OASYS V5以降の使用に適したJIS配列キーボード、PS/2接続、Windows専用キー3個/実行キー/OASYS専用キー8個付、 OASYS機能名刺印あり、インターフェースケーブル3方向引出し可能、キー配列: 英数字、片仮名、 特殊文字についてJIS X6002準拠 必須ソフト: OAKまたはJapanist(OAKは単独の製品の他、Windows版のOASYSにも同梱。 ただし、Japanist 2003は単独の製品のみ。) *1: OAK V8またはJapanist V1.0以降のみ対応。 (OAK V8またはJapanist V1.0の場合、Windows®XP対応修正版が必要です。) *2: OAK V7以降またはJapanist V1.0以降のみ対応。 (OAK V7の場合、「OAK V7」のWindows®2000対応修正版と「専用ドライバ」が必要です。) 注)OASYS以外のソフトウェアを使用する場合はOASYS専用キーは使用不可。 注)ATOK、MS-IME等においてはサポートされておりません。 注)カスタムメイドオプションのワイヤレスキーボード/マウスとの同時使用不可。
C6	K端末エミュレータキーボード 【Kシリーズ端末エミュレータ関連】	FMV-KB501	済					⑧	x				33,000	Kシリーズ端末エミュレータ運用に適したキーボード、PS/2接続 注)PFキー等のエミュレータ特有キーは、K端末エミュレータでしか使用できません。K端末エミュレータ以外で使用する場 合、誤動作する場合があります。 注)カスタムメイドオプションのワイヤレスキーボード/マウスとの同時使用不可。

⑦FMV-DESKPOWER Tシリーズ、LXシリーズの場合、搭載(接続)不可。

⑧FMV-DESKPOWER Tシリーズ、LXシリーズ、CE55K7/Cの場合、搭載(接続)不可。

: 「適応OS」については、P47をご覧ください。

ハードウェア一覧

ハードウェア一覧

: 適応可 × : 適応不可 - : 無関係

項	品名	型名	提供時期	適応機種				適応OS				希望小売価格 (円、税別)	備考
				W シ リ ー ズ	E シ リ ー ズ	C シ リ ー ズ	K シ リ ー ズ	DE SK PO WE R	Wi n d o w s H o m e	Wi n d o w s P r o	Wi n d o w s V i s t a		
D. ディスプレイ													
D1	カラーCRT ディスプレイ-17	FMVDP9710V	済					⑦ *1				27,000	17型カラータイプ、マルチスキャン、640×400/480、800×600、1024×768、1280×1024、アナログインターフェース・フルカラー、ドットピッチ0.27mm、節電機能、自動周波数追従機能、sRGB対応、オンスクリーン表示機能、水平周波数30～70kHz、低周波電磁界自主規制対応、DDC1/2B【Plug&Play機能】対応 *1: FMV-DESKPOWER CE55K7/C、CE50K5以外の機種では、リモコンが使用不可。 Hシリーズを横置きした時に、パソコン本体上部に置くことはできません。
D2	カラーCRT ディスプレイ-15	FMV-DP849V	済				*1	⑦ *2				18,000	15型カラータイプ、マルチスキャン、640×400/480、800×600、1024×768、アナログインターフェース・フルカラー、ドットピッチ0.28mm、節電機能、自動周波数追従機能、オンスクリーン表示機能、水平周波数30～70kHz、低周波電磁界自主規制対応、DDC1/2B【Plug&Play機能】対応 *1: FMV-K630(15型TFTカラーLCD搭載)モデルのみ接続可能。 *2: FMV-DESKPOWER CE55K7/C、CE50K5以外の機種では、リモコンが使用不可。 Hシリーズを横置きした時に、パソコン本体上部に置くことはできません。
D3	カラー液晶 ディスプレイ-20	VL-200VH	済	⑰ *1	×	×		⑦ *2				155,000	20.1型TFTカラーLCD(21型CRT相当)、狭額縁デザイン、アナログインターフェース、デジタルインターフェース(DVI)、640×400/480、720×400、800×600、1024×768、1280×1024、1600×1200、TFT高画質液晶パネル(MVAパネル)採用 輝度250cd/m ² 、視野角:上下/左右170°、全方位160°、コントラスト600対1、高速応答回路 16RGB対応、表示色最大1677万色、画素ピッチ0.255mm×0.255mm、節電機能、自動周波数追従機能、画質補正拡大表示、高速応答回路、オンスクリーン表示機能、DDC1/2B機能搭載、水平周波数31.5～80kHz、USBハブ内蔵(アップストリーム×1、ダウンストリーム×2)、VESA壁掛け対応、【Plug&Play対応】、スイーベル左右合計90度対応 *1: FMV-E630では、カスタムメイドでグラフィックカードを追加し、アナログ接続した場合のみ1600×1200での表示が可能です。 *2: FMV-DESKPOWER CE55K7/C、CE50K5以外の機種では、リモコンが使用不可。 Hシリーズを横置きした時に、パソコン本体上部に置くことはできません。
D4	カラー液晶 ディスプレイ-19	VL-190VS	済				*1	⑦ *2				98,000	19TFTカラーLCD(21型CRT相当)、狭額縁デザイン、アナログインターフェース、640×400/480、720×400、800×600、1024×768、1280×1024、TFT高画質液晶パネル採用 輝度250cd/m ² 、視野角:上下/左右178°、コントラスト1000対1 16RGB対応、表示色最大1677万色、画素ピッチ0.294mm×0.294mm、節電機能、自動周波数追従機能、画質補正拡大表示、オンスクリーン表示機能、水平周波数31.5～80kHz、USBハブ内蔵(アップストリーム×1、ダウンストリーム×2)、ステレオスピーカー内蔵(1W×2)、VESA壁掛け対応、DDC2B【Plug&Play機能】対応、スイーベル左右合計90度対応 *1: FMV-K630(17型TFTカラーLCD搭載)モデルのみ接続可能。 *2: FMV-DESKPOWER CE55K7/C、CE50K5以外の機種では、リモコンが使用不可。
D5	カラー液晶 ディスプレイ-17	VL-172VS	済				*1	⑦ *2				70,000	17型TFTカラーLCD(19型CRT相当)、狭額縁デザイン、アナログインターフェース、640×400/480、720×400、800×600、1024×768、1280×1024、TFT高画質液晶パネル採用 輝度300cd/m ² 、視野角:上下135°、左右150°、コントラスト500対1 16RGB対応、表示色最大1677万色、画素ピッチ0.264mm×0.264mm、節電機能、自動周波数追従機能、画質補正拡大表示、オンスクリーン表示機能、水平周波数31.5～80kHz、USBハブ内蔵(アップストリーム×1、ダウンストリーム×2)、ステレオスピーカー内蔵(1W×2)、VESA壁掛け対応、DDC1/2B【Plug&Play機能】対応、スイーベル左右合計180度対応 *1: FMV-K630(17型TFTカラーLCD搭載)モデルのみ接続可能。 *2: FMV-DESKPOWER CE55K7/C、CE50K5以外の機種では、リモコンが使用不可。
D6	カラー液晶 ディスプレイ-17	VL-171VS	済				*1	⑦ *2				70,000	17型TFTカラーLCD(19型CRT相当)、狭額縁デザイン、アナログインターフェース、640×400/480、720×400、800×600、1024×768、1280×1024、TFT高画質液晶パネル(MVAパネル)採用 輝度250cd/m ² 、視野角:上下/左右176°、コントラスト500対1 16RGB対応、表示色最大1677万色、画素ピッチ0.264mm×0.264mm、節電機能、自動周波数追従機能、画質補正拡大表示、オンスクリーン表示機能、水平周波数31.5～80kHz、USBハブ内蔵(アップストリーム×1、ダウンストリーム×2)、ステレオスピーカー内蔵(1W×2)、VESA壁掛け対応、DDC1/2B【Plug&Play機能】対応、スイーベル左右合計180度対応 *1: FMV-K630(17型TFTカラーLCD搭載)モデルのみ接続可能。 *2: FMV-DESKPOWER CE55K7/C、CE50K5以外の機種では、リモコンが使用不可。
D7	カラー液晶 ディスプレイ-17	VL-171SE	済				*1	⑦ *2				62,000	17型TFTカラーLCD(19型CRT相当)、狭額縁デザイン、アナログインターフェース、640×400/480、720×400、800×600、1024×768、1280×1024、TFT液晶パネル採用 輝度250cd/m ² 、視野角:上下120°、左右140°、コントラスト350対1 16RGB対応、表示色最大1677万色、画素ピッチ0.264mm×0.264mm、節電機能、自動周波数追従機能、画質補正拡大表示、オンスクリーン表示機能、水平周波数31.5～80kHz、VESA壁掛け対応、DDC1/2B【Plug&Play機能】対応、スイーベル左右合計180度対応 *1: FMV-K630(17型TFTカラーLCD搭載)モデルのみ接続可能。 *2: FMV-DESKPOWER CE55K7/C、CE50K5以外の機種では、リモコンが使用不可。
D8	カラー液晶 ディスプレイ-17	VL-171SX1	済				*1	⑦ *2				オープン価格 (注7)	17型TFTカラーLCD(19型CRT相当)、狭額縁デザイン、アナログインターフェース、640×400/480、720×400、800×600、1024×768、1280×1024、TFT液晶パネル採用 輝度250cd/m ² 、視野角:上下120°、左右140°、コントラスト330対1 16RGB対応、表示色最大1677万色、画素ピッチ0.264mm×0.264mm、節電機能、自動周波数追従機能、画質補正拡大表示、オンスクリーン表示機能、水平周波数31.5～80kHz、VESA壁掛け対応、DDC1/2B【Plug&Play機能】対応、スイーベル左右合計180度対応 *1: FMV-K630(17型TFTカラーLCD搭載)モデルのみ接続可能。 *2: FMV-DESKPOWER CE55K7/C、CE50K5以外の機種では、リモコンが使用不可。

ディスプレイの表示モードにつきましては接続する本体との組み合わせにより表示できない場合があります。
接続する本体のサポートする表示モードを確認の上接続してください。

: 「適応OS」については、P47をご覧ください。

⑦FMV-DESKPOWER Tシリーズ、LXシリーズの場合、搭載(接続)不可。
⑰FMV-EX330のみ搭載(接続)不可。

(注7)オープン価格の商品は希望小売価格を定めていません。

ハードウェア一覧

: 対応可 × : 対応不可 - : 無関係

項	品名	型名	提供時期	対応機種				対応OS				希望小売価格 (円、税別)	備考	
				W シ リ ー ズ	E シ リ ー ズ	C シ リ ー ズ	K シ リ ー ズ	DE SK PO WE R	Wi n d o w s H o m e	Wi n d o w s M C E	Wi n d o w s P r o			Wi n d o o s (D S D P)
D9	カラー液晶 ディスプレイ-15	VL-152VA1	済				*1	⑦ *2					64,000	Wシリーズ : FMV-W630 Eシリーズ : FMV-E635, E630, EX330 Cシリーズ : FMV-C630, CX630, C330 Kシリーズ : FMV-K630 DESKPOWER : FMV-DESKPOWER T90K, LX50K, LX70K, CE50K5, CE50K7, CE50K7/M, CE50K7/S, CE50K9, CE55K7/C, CE70K7, CE70K9, H70K7V, H70K9V, H90J9/F
D10	カラー液晶 ディスプレイ-15	VL-153SS	済				*1	⑦ *2					55,000	15型TFTカラーLCD(17型CRT相当) 狭額縁デザイン、ステレオスピーカ内蔵(1W×2)、 アナログインターフェース、640×400/480、720×400、800×600、1024×768、TFT液晶パネル採用 [視野角:上下110°、左右130°、輝度250cd/m ² 、コントラスト400対1]、sRGB対応、表示色最大1677万色、 画素ピッチ0.297mm×0.297mm、節電機能、自動周波数追従機能、画質補正拡大表示、オンスクリーン表示機能、 DDC1/2B【Plug&Play機能】対応、水平周波数31.5~60kHz、USBハブ内蔵(アップストリーム×1、 ダウンストリーム×2)、VESA壁掛け対応、スイーベル左右合計180度対応【Plug&Play対応】 *1: FMV-K630(15型TFTカラーLCD搭載)モデルのみ接続可能。 *2: FMV-DESKPOWER CE55K7/C、CE50K5以外の機種では、リモコンが使用不可。
D11	カラー液晶 ディスプレイ-15	VL-153SE	済				*1	⑦ *2					53,000	15型TFTカラーLCD(17型CRT相当) 狭額縁デザイン、アナログインターフェース、640×400/480、720×400、 800×600、1024×768、TFT液晶パネル採用 視野角:上下100°、左右120°、輝度250cd/m ² 、 コントラスト350対1] sRGB対応、表示色最大1677万色、画素ピッチ0.297mm×0.297mm、節電機能、 自動周波数追従機能、画質補正拡大表示、オンスクリーン表示機能、水平周波数31.5~60kHz、 DDC1/2B【Plug&Play機能】対応 *1: FMV-K630(15型TFTカラーLCD搭載)モデルのみ接続可能。 *2: FMV-DESKPOWER CE55K7/C、CE50K5以外の機種では、リモコンが使用不可。
D12	カラー液晶 ディスプレイ-15	VL-153SX	済				*1	⑦ *2					オープン価格 (注7)	15型TFTカラーLCD(17型CRT相当) 狭額縁デザイン、アナログインターフェース、640×400/480、720×400、 800×600、1024×768、TFT液晶パネル採用 視野角:上下100°、左右120°、輝度220cd/m ² 、 コントラスト350対1] sRGB対応、表示色最大1677万色、画素ピッチ0.297mm×0.297mm、節電機能、 自動周波数追従機能、画質補正拡大表示、オンスクリーン表示機能、水平周波数31.5~60kHz、 DDC1/2B【Plug&Play機能】対応 *1: FMV-K630(15型TFTカラーLCD搭載)モデルのみ接続可能。 *2: FMV-DESKPOWER CE55K7/C、CE50K5以外の機種では、リモコンが使用不可。
D13	タッチパネル内蔵 カラー液晶 ディスプレイ-15	VL-150ST	2005.1/中				*1	⑦ *2			×		92,000	15型TFTカラーLCD(17型CRT相当) アナログインターフェース、640×400/480、720×400、800×600、 1024×768、TFT液晶パネル採用 輝度200cd/m ² 、視野角:上下100°、左右130°、 コントラスト450対1]、sRGB対応、表示色最大1677万色、画素ピッチ0.297mm×0.297mm、節電機能、 自動周波数追従機能、画質補正拡大表示、オンスクリーン表示機能、DDC1/2B【Plug&Play機能】対応、 水平周波数31.5~60kHz、スイーベル左右合計90度対応 *1: FMV-K630(15型TFTカラーLCD搭載)モデルのみ接続可能。 *2: FMV-DESKPOWER CE55K7/C、CE50K5以外の機種では、リモコンが使用不可。 【注:受注生産製品となります】

ディスプレイの表示モードにつきましては接続する本体との組み合わせにより表示できない場合があります。
接続する本体のサポートする表示モードを確認の上接続してください。

:「対応OS」については、P47をご覧ください。

⑦FMV-DESKPOWER Tシリーズ、LXシリーズの場合、搭載(接続)不可。

(注7)オープン価格の商品は希望小売価格を定めていません。

ハードウェア一覧

: 対応可 x : 対応不可 - : 無関係

項	品名	型名	提供時期	適応機種				適応OS				希望小売価格 (円、税別)	備考	
				W シ リ ー ズ	E シ リ ー ズ	C シ リ ー ズ	K シ リ ー ズ	DE SK PO WE R	Wi n XP H o m e	Wi n XP M C E	Wi n XP P r o			Wi n 2 0 0 0 (D S P)
D14	プロジェクト接続ケーブル	PJS17-CBL1	済					*1					10,000	AT互換機接続用。 *1: FMV-DESKPOWER Tシリーズ、LXシリーズでは使用不可。
D15	プロジェクト接続ケーブル	PJX25-CBL1	済	*1	*1								10,000	AT互換機接続用、PJ-X3500用デジタル(DVI)接続用ケーブル *1: カスタムメイドでグラフィックカード追加の場合のみ対応。
D16	ワイヤレスLAN/LANユニット	PJX35-WL1	済										130,000	LAN(100BASE-TX/10BASE-T)または無線LAN(IEEE802.11b)によりパソコンとプロジェクトを接続するためのユニット。 プロジェクトPJ-X3500専用。
D17	マウス接続ケーブル	PJS17-MC1	済					x					5,000	PS/2接続用ケーブル ミニDin8/ミニDin6、PJ-X2100用(本体添付品と同等) 注) カスタムメイドオプションのワイヤレスキーボード/マウスとの同時使用不可。
D18	マウス接続ケーブル	PJX25-MC1	済					*1					5,000	USB接続用マウスケーブル。 *1: FMV-DESKPOWER Tシリーズ、LXシリーズでは使用不可。
D19	液晶プロジェクト	PJ-X3500	済	*1	*2 *3	*3	*3 *4	⑦ *3 *5					680,000	高輝度/高精細かつ大画面投写可能な高機能プロジェクト。3500ルーメン、最大300型。 1024×768(通常表示)/1280×1024(補間圧縮表示)/1152×870(補間圧縮表示)/832×624(補間拡大表示)/ 800×600(補間拡大表示)/640×480(補間拡大表示) 部分拡大表示機能、縦横台形歪補正機能、 マウスリモコン標準装備(レーザポインタ内蔵)、ステレオスピーカー内蔵、ネットワーク接続(無線LAN、LAN)オプション) *1: カスタムメイドでグラフィックカード変更の場合のみデジタル接続可。 デジタル接続の場合は、別途オプションのプロジェクト接続ケーブルPJX25-CBL1が必要。 *2: カスタムメイドでグラフィックカード追加の場合のみデジタル接続可。 デジタル接続の場合は、別途オプションのプロジェクト接続ケーブルPJX25-CBL1が必要。 *3: FMV-EX330、C630、CX630、C330、K630、DESKPOWER各シリーズではデジタル接続不可。 *4: FMV-K630(15型TFTカラーLCD装備)モデルのみ接続可能。 *5: FMV-DESKPOWER CE55K7/C、CE50K5以外の機種では、リモコンが使用不可。
D20	高天井用パイプ金具	PJX20-H1	済										53,000	PJ-X3500/2100を天井吊りして天井から約100~1500mm離す場合のみ必要な金具。 低天井用取付金具(PJX20-L1)及び天井吊り金具(PJX35-HG1/PJX20-HG1)が必須。
D21	低天井用取付金具	PJX20-L1	済										40,000	PJ-X3500/2100を天井吊りする場合に必要な金具。天井吊り金具(PJX35-HG1/PJX20-HG1)必須。
D22	天井吊り金具	PJX35-HG1	済										26,000	PJ-X3500を天井吊りする場合に必要な金具。低天井用取付金具(PJX20-L1)必須。
D23	液晶プロジェクト	PJ-X2100	済					⑦ *2					385,000	高輝度/低価格プロジェクト。2100ルーメン、A4ファールサイズ/3.2kg、最大300型。1024×768(通常表示) 1280×1024(補間圧縮表示)/832×624(補間拡大表示)/800×600(補間拡大表示)/640×480(補間拡大表示) 縦横台形歪補正機能、部分拡大表示機能、ステレオスピーカー内蔵、短焦点、マウスリモコン標準装備(レーザポインタ内蔵) *1: FMV-K630(15型TFTカラーLCD装備)モデルのみ接続可能。 *2: FMV-DESKPOWER CE55K7/C、CE50K5以外の機種では、リモコンが使用不可。
D24	天井吊り金具	PJX20-HG1	済										26,000	PJ-X2100を天井吊りする場合に必要な金具。低天井用取付金具(PJX20-L1)必須。
D25	液晶プロジェクト	PJ-X1700	済					⑦ *2					325,000	1700ルーメン、A4ファールサイズ/2.7kg、最大300型。1024×768(通常表示) 1280×1024(補間圧縮表示)/832×624(補間拡大表示)/800×600(補間拡大表示)/640×480(補間拡大表示) 台形歪補正機能(上下、左右)、部分拡大表示機能、スピーカー内蔵、短焦点、マウスリモコン標準装備 *1: FMV-K630(15型TFTカラーLCD装備)モデルのみ接続可能。 *2: FMV-DESKPOWER CE55K7/C、CE50K5以外の機種では、リモコンが使用不可。
D26	スクリーン	PJ-SC45P	済										34,100	液晶プロジェクトPJシリーズ共通、45型、携帯可能な小型スクリーン
-	プロジェクト 接続ケーブル	PJCBL101	済										23,000	液晶プロジェクトPJシリーズ共通オプション。 ケーブル長: 10m

ディスプレイの表示モードにつきましては接続する本体との組み合わせにより表示できない場合があります。
接続する本体のサポートする表示モードを確認の上接続してください。

: 「適応OS」については、P.47をご覧ください。

⑦ FMV-DESKPOWER Tシリーズ、LXシリーズの場合、搭載(接続)不可。

ハードウェア一覧

: 適応可 × : 適応不可 - : 無関係

項	品名	型名	提供時期	適応機種					適応OS				希望小売価格 (円、税別)	備考
				W シ リ ー ズ	E シ リ ー ズ	C シ リ ー ズ	K シ リ ー ズ	DE SK PO WE R	Wi n d o w s H o m e	Wi n d o w s M C E	Wi n d o w s P r o	Wi n d o o s D D S (
E. 補助記憶装置														
E1	内蔵ハードディスク ユニット-160GB	FMV-SA16H2	済	*1 *2	⑰ *1	×	×	×	×	×	×	×	42,000	内蔵Serial ATA対応、160GBハードディスクユニット、回転数:7200rpm Serial ATA信号ケーブルを添付。S.M.A.R.T機能サポート。 *1:IDE-RAIDモデルの場合、交換用としては使用できません。 *2:HDD用フロントアクセスユニット追加(FMC-FUW2)の交換用としては使用できません。
		FMV-SA16H1	済	*1 *2	⑰ *1	×	×	×	×	×	×	42,000		
-	フロントアクセス用 HDDアダプタ(交換用)	FMV-FUC3	済			×	×	×	×	×	×	×	6,000	HDD用フロントアクセスユニット追加(FMC-FUW2)用交換アダプタ。
-	内蔵ハードディスク ユニット-80GB(交換用)	FMV-ID80C5	済	*1	⑰ *1	×	×	×	×	×	×	×	42,000	内蔵Ultra ATA/100対応、80GBハードディスクユニット(交換用)、回転数:7200rpm *1:IDE-RAIDモデルのみ選択可能。
E2	内蔵SCSIケーブル	FMV-CBL834	済			×	×	×	×	-	-	-	6,000	UltraSCSI対応内蔵SCSI機器を接続するためのケーブル。最大接続可能台数:3台 必須ハード:SCSIカード(FMV-128/129)
E3	SCSIカード	FMV-129	済	*1 *2	*2					⑨			19,000	PCIバス用(ハーフサイズ)、Ultra SCSI対応、デバイスドライバ添付、外付SCSI機器用コネクタ:ハーフピッチ(50ピン)、 必須ハード:SCSIケーブル(FMV-CBL833)、終端抵抗<外付SCSI機器接続時> 内蔵SCSIケーブル(FMV-CBL834)内蔵SCSI機器接続時 *1:PCIスロット①/③には、接続不可。 *2:IDE-RAIDモデルの場合、SCSI装置からのシステム起動不可。 注 外付SCSI機器接続用(FMV-W630以外は内蔵SCSI機器の接続は不可) 注 接続可能SCSI機器台数:最大3台 注 内蔵SCSI機器と外付SCSI機器の同時接続不可 注 Fast SCSI対応機器も接続可能です。この場合、接続した機器はSCSI-2機器として動作します。
		FMV-128	済	*1						⑨			13,000	
E4	内蔵DATユニット	FMV-DT401	済	*1	×	×	×	×	×	×	×	*2 *3	180,000	Ultra SCSI対応、内蔵 SCSI DATユニット、DDS4対応、最大20GB(圧縮時40GB)/テープ1巻の記録が可能 必須ハード:SCSIカード 対応ソフト:ARCserve 2000 *1:IDE-RAIDモデルでの選択は不可。 *2:Windows® XPのBACKUP UTILITYでも使用可能。 *3:Windows® 2000のMSBACKUPでも使用可能。 注 圧縮時40GBは圧縮率2倍の場合です。圧縮率はデータの種類により変動しますのでご注意ください。 DDS-4とDDS-1の混在使用はできません。また、1.3GBタイプのDDS-1テープは使用できません。
E5	DVDマルチ ドライブユニット (USB)	FMDVM-211	済	×	⑱				×	×			60,000	USB2.0対応の外付けDVD-Multiドライブユニット。トレイ方式。DVD-ROM読み:最大12倍速、 CD-ROM読み:最大32倍速、DVD-RAM/DVD-R書き:2倍速、DVD-RW書き:1倍速、CD-R書き:最大12倍速、 CD-RW書き:最大8倍速。添付ソフト:Sonic RecordNow! 7.2 バッファアンダーランエラー防止機能内蔵 注 本装置で書き込んだDVD-RAMを讀込できるDVD装置はRAMリード対応ドライブのみとなります。
E6	DVD-ROM&CD-R/RW ドライブユニット	FMV-NCB51	済						×	×			32,000	ポータブルタイプのUSB(USB2.0対応)接続外付けDVD-ROM&CD-R/RWドライブユニット。 データ転送速度 DVD-ROM読み:最大8倍速、DVD-RAM読み:最大2倍速、CD-ROM読み:最大24倍速、 CD-R書き:最大24倍速、CD-RW書き:最大16倍速 バッファアンダーランエラー防止機能内蔵 添付品:ACアダプタ、専用ドライバ、添付ソフト:Sonic RecordNow! 7.2、WinDVD5、USBインターフェースケーブル
E7	CD-R/RW ドライブユニット (USB)	FMV-NRW53S	済						×	×			29,800	ポータブルタイプのUSB接続外付けCD-R/RWドライブユニット。 データ転送速度 読み:最大24倍速、書き:最大24倍速、書換:最大10倍速 バッファアンダーランエラー防止機能内蔵 添付品:ACアダプタ、専用ドライバ、添付ソフト:Sonic RecordNow! 7.2、USBインターフェースケーブル
E8	3.5インチ光磁気 ディスクドライブ ユニット-2.3GB (セキュリティ対応) (USB)	FMPD-461S	済						⑤	×			62,000	2.3GB/1.3GB媒体に対してセキュリティ情報を記憶可能なUSB2.0接続外付け3.5インチ光磁気ディスクユニット 2.3GB/1.3GB/640MB/540MB/230MB/128MB媒体使用可能、回転数:5455rpm(～640MB) 3640rpm/4138rpm-4801rpm(1.3GB)、3640rpm(2.3GB)、USBケーブルおよび縦置用スタンド添付 注)ネットワーク上での共有、指定時にセキュリティ機能は使用できません。 注)オーバーライト媒体使用時の書き込み速度は通常媒体使用時と同じになります。
E9	3.5インチ光磁気 ディスクユニット-1.3GB (セキュリティ対応) (USB)	FMPD-454S	済						⑤	×			39,000	1.3GB媒体に対してセキュリティ情報を記憶可能なUSB2.0接続外付け3.5インチ光磁気ディスクユニット 1.3GB/640MB/540MB/230MB/128MB媒体使用可能、回転数:6551rpm(～640MB) 3640rpm(1.3GB)/USBケーブルおよび縦置用スタンド添付 注)ネットワーク上での共有、指定時にセキュリティ機能は使用できません。 注)オーバーライト媒体使用時の書き込み速度は通常媒体使用時と同じになります。

本文中のディスク容量の表記は、1MB=1000×1000バイト、1GB=1000×1000×1000バイト換算値です。 :「適応OS」については、P47をご覧ください。
1MB=1024×1024バイト、1GB=1024×1024×1024バイト換算値のものとは、表記上は同容量でも、実容量は少なくなりますのでご注意ください。

- ⑤FMV-DESKPOWER CE55K7/C、CE50K7/Mの場合、搭載(接続)不可。
- ⑨FMV-DESKPOWER Tシリーズ、LXシリーズ、H90J9/F、CE50K7/Sの場合、搭載(接続)不可。
- ⑰FMV-EX330のみ、搭載(接続)不可。
- ⑱FMV-E635のみ、搭載(接続)不可。

ハードウェア一覧

ハードウェア一覧

: 適応可 × : 適応不可 - : 無関係

項	品名	型名	提供時期	適応機種				適応OS				希望小売価格 (円、税別)	備考		
				W シ リ ー ズ	E シ リ ー ズ	C シ リ ー ズ	K シ リ ー ズ	DE SK PO WE R	Wi n d o w s H o m e	Wi n d o w s M C E	Wi n d o w s P r o			Wi n d o w s 2 0 0 0 (D S P)	
E10	3.5インチ光磁気ディスクユニット(USB)	FMPD-445	済					⑤	×			33,000	USB2.0接続外付3.5インチ光磁気ディスクユニット、640MB/540MB/230MB/128MB媒体使用可能。 回転数:6550rpm、USBケーブル及び設置用スタンド添付。 注)オーバーライト媒体使用時の書き込み速度は通常媒体使用時と同じになります。		
E11	3.5インチ光磁気ディスクユニット(USBバスパワー)	FMPD-542	済					⑤	×			33,000	USB2.0接続外付3.5インチ光磁気ディスクユニット、640MB/540MB/230MB/128MB媒体使用可能。 USBバスパワーで動作可能。回転数:4500rpm、USBケーブル添付。 注)オーバーライト媒体使用時の書き込み速度は通常媒体使用時と同じになります。		
	3.5インチ光磁気ディスクドライブユニット(USBバスパワー)	FMPD-541	済				*1	⑤	×			33,000	USB1.1接続外付3.5インチ光磁気ディスクユニット、640MB/540MB/230MB/128MB媒体使用可能。 USBバスパワーで動作可能(一部のパソコンではACアダプタが必要な場合もあります) 回転数:3000rpm、USBケーブル及びACアダプタ添付。 *1:ACアダプタが必要 注)オーバーライト媒体使用時の書き込み速度は通常媒体使用時と同じになります。		
E12	FDDユニット(USB)	FMPD-51S	済	×	×	×	×			*1	*1	*1	×	10,000	USB接続外付け3.5型FDDユニット、薄型、軽量。FDD接続ケーブル直出し。 筐体色:ケールシルバー×フロントシルバー 注)OASYS専用FDは使用できません。 *1:1.23GB(1024バイト/セクタ)の媒体を正しく認識できない場合は、一度1.44MB媒体をリードしてから再度ご使用ください。
E13	SCSIケーブル	FMV-CBL833	済					⑨					4,000	外付けUltraSCSI機器接続用ケーブル[0.5m、ハーフ50ピン-ハーフ50ピン] 対応SCSIカード:FMV-128/129	
E14	SCSIカード	FMV-J124	済	×	×	×	×						14,000	Fast SCSI対応、PC Card Standard準拠、デバイスドライバ添付、 必須ハード:SCSIケーブル、終端抵抗 注)外付SCSI機器接続用(内蔵SCSI機器の接続は不可)	
E15	SCSIケーブル	FMVJCBL105	済	×	×	×	×						5,000	外付けSCSI機器接続用ケーブル[0.46m、SCSIカード(FMV-J124)-ハーフ50ピン] 対応SCSIカード:FMV-J124	
E16	DATユニット	FMDT-401	済					×	×	×	*1		190,000	Ultra SCSI対応、外付けSCSI DATユニット、DDS4対応、最大20.0GB(圧縮時40GB)/テープ1巻の記録が可能、 SCSIコネクタ:ハーフピッチ 必須ハード:SCSIカード/SCSIケーブル 対応ソフト:ARCserve 2000 *1:Windows® XPのBACKUP UTILITYでも使用可能。 注)圧縮時40GBは、圧縮率2倍の場合です。圧縮率はデータの種類により変動しますのでご注意ください。 注)SCSIケーブルは添付してありません。ご使用の際はSCSIカード及びSCSI機器のコネクタ形状を確認の上、 SCSIケーブルを手配してください。 DDS-4とDDS-1の混在使用はできません。また、1.3GBタイプのDDS-1テープは使用できません。	
E17	ハードディスクユニット-250GB(LAN/RAID)	FMHD-25LR	済					⑤	⑤	×			375,000	RAID1(ミラーリング)、ホットスワップ対応のNetwork HDD、250GBハードディスクユニット、LANインターフェース(1000BASE-T、100BASE-TX、または10BASE-T)によりネットワーク(LAN)に接続可能。UPLINKスイッチ切替えによりローカルで本体PCと接続可能。Webブラウザにより簡単設定、共有フォルダに対するアカウント設定、パスワード設定が可能。データコピー機能、アカウント・ドメイン連携機能、廃業時のHDDデータ消去機能等を搭載。	
E18	ハードディスクユニット-160GB(LAN/RAID)	FMHD-16LR2	済					⑤	⑤	×			275,000	RAID1(ミラーリング)、ホットスワップ対応のNetwork HDD、160GBハードディスクユニット、LANインターフェース(1000BASE-T、100BASE-TX、または10BASE-T)によりネットワーク(LAN)に接続可能。UPLINKスイッチ切替えによりローカルで本体PCと接続可能。Webブラウザにより簡単設定、共有フォルダに対するアカウント設定、パスワード設定が可能。データコピー機能、アカウント・ドメイン連携機能、廃業時のHDDデータ消去機能等を搭載。	
E19	ハードディスクユニット-250GB(RAID交換用)	FMHD-25LR	済					⑤	⑤	×			110,000	FMHD-25LRの交換用250GBハードディスクユニット。	
E20	ハードディスクユニット-160GB(RAID交換用)	FMHD-16LR2	済					⑤	⑤	×			74,000	FMHD-16LR2の交換用160GBハードディスクユニット。	

本文中のディスク容量の表記は、1MB=1000×1000バイト、1GB=1000×1000×1000バイト換算値です。

1MB=1024×1024バイト、1GB=1024×1024×1024バイト換算値のものとは、表記上は同容量でも、実容量は少なくなりますのでご注意ください。

:「適応OS」については、P47をご覧ください。

⑤FMV-DESKPOWER CE55K7/C、CE50K7/Mの場合、搭載(接続)不可。

⑨FMV-DESKPOWER Tシリーズ、LXシリーズ、H90J9/F、CE50K7/Sの場合、搭載(接続)不可。

ハードウェア一覧

: 対応可 × : 対応不可 - : 無関係

項	品名	型名	提供時期	対応機種					対応OS				希望小売価格 (円、税別)	備考	
				W シ リ ー ズ	E シ リ ー ズ	C シ リ ー ズ	K シ リ ー ズ	DE SK PO WE R	Wi n d o w s V i s t a	Wi n d o w s P r o	Wi n d o w s 7	Wi n d o w s 8			
F. オプションカード															
F1	ワイヤレスLANカード	FMV-JW481	済	×	×	×	×	⑪						9,800	PCカード、無線インターフェース:IEEE802.11a、IEEE802.11g(通信速度、最大54Mbps)、Wi-Fi準拠、転送レート:54/48/36/24/18/12/9/6Mbps(速度自動切替)IEEE802.11g準拠、IEEE802.11a準拠、11/5.5/2/1Mbps(速度自動切替)IEEE802.11b準拠、セキュリティ規格IEEE802.1X、WPA対応、高速化技術Super AG™ 対応。 添付品:ドライバ、ユーティリティソフト LANに接続するにはワイヤレスLANステーション(FMWT-54AG)、ワイヤレスブロードバンドルータ(FMWBR-201)、FMVステーション(FMVST-101)のどれが必要。 注)IEEE802.11g機能使用時、IEEE802.11bとの混在使用が可能です。(それぞれ通信速度が落ちる場合があります) 注)IEEE802.11a機能を使用する場合、屋内専用です。屋外ではご使用になれません。 注)本製品は日本仕様です。日本以外ではご使用になれません。
F2	ワイヤレスLANステーション	FMWT-54AG	済	-	-	-	-	-	*1					120,000	ワイヤレスLANカード用基地局(社内バックボーン接続/ローミング機能付)、無線インターフェース:IEEE802.11a、IEEE802.11g(通信速度、最大54Mbps)、Wi-Fi準拠、クライアント台数:IEEE802.11aとIEEE802.11gそれぞれ最大20台、計40台(推奨)、転送レート:54/48/36/24/18/12/9/6Mbps(速度自動切替)IEEE802.11g準拠、IEEE802.11a準拠、11/5.5/2/1Mbps(速度自動切替)IEEE802.11b準拠、外部インターフェース:LANインターフェース(100BASE-TX/10BASE-T)RJ-45 x1、セキュリティ規格IEEE802.1X、WPA対応、管理機能:SNMP、syslog、タグVLAN、高速化技術Super AG™ 対応。 添付品:ステーション管理ツール、外部アンテナ、延長アンテナ、ACアダプタ、必須ハード:無線LAN機能が標準装備でないIFMVシリーズの場合、ワイヤレスLANカード(FMV-JW481/JW183/W182)が必要。 *1:FMV-DESKPOWER CE50K7/Sでは未サポート。 ワイヤレスLAN機器との通信距離は見通しのよいところで、IEEE802.11aで約15m、IEEE802.11b、IEEE802.11gで約25m ステーション管理ツールは有線LANで接続されたパソコン本体にて使用 注)IEEE802.11gとIEEE802.11bの混在使用が可能(それぞれ通信速度が落ちる場合があります) 注)IEEE802.11a機能を使用する場合、屋内専用です。屋外ではご使用になれません。 注)本製品は日本仕様です。日本以外ではご使用になれません。
		FMWT-UGK1	済	-	-	-	-	-						30,000	FMWT-52BをFMWT-53Gと同機能にし、IEEE802.11gに対応させるためのアップグレードキット。
F3	ワイヤレスLAN用アンテナ	FMV-WANT2	済		⑰	⑱		×						9,000	W/E/C/Kシリーズの内蔵ワイヤレスLAN(FMC-WLNW2)専用オプションアンテナ。
F4	ワイヤレスブロードバンドルータ	FMWBR-201	済	-	-	-	-	-	*1					29,800	有線と無線に対応したブロードバンドルータ。無線インターフェース:IEEE802.11g、Wi-Fi準拠、クライアント台数:10台(推奨)、転送レート:54/48/36/24/18/12/9/6Mbps(速度自動切替)IEEE802.11g準拠、11/5.5/2/1Mbps(速度自動切替)IEEE802.11b準拠、有線インターフェース:WAN側1ポート(100BASE-TX/10BASE-T)、LAN側4ポート(100BASE-TX/10BASE-T、スイッチングハブ機能付)、セキュリティ規格IEEE802.1X、WPA対応、管理機能:SNMP、VPNパススルー(パス数1)、VPNゲートウェイ(IPSecトンネル数70)、UPnP機能によりWindows® Messenger対応。マルチPPPoE、アンチDoS対応、高速化技術Super AG™ 対応。 必須ハード:無線LAN機能が標準装備でないIFMVシリーズで無線機能を使う場合、ワイヤレスLANカード(FMV-JW481/JW183/W182)が必要。 なおIEEE802.11bとIEEE802.11gの混在使用も可能。(それぞれ通信速度が落ちる場合があります) ワイヤレスLAN機器との通信距離は見通しのよいところで約25m、最大接続台数は10台(推奨) *1:FMV-DESKPOWER H90J9/F、CE50K7/Sでは未サポート。 注)FMV-JW183/W182と接続時の通信速度は最大11Mbpsとなります。 注)本製品は日本仕様です。日本以外ではご使用になれません。
F5	FMVステーション	FMVST-101	済	×	×	×	×	⑪					×	オープン価格 (注7)	ホームサーバー内蔵ネットワークステーション、ワイヤレスブロードバンドルータ機能あり、ファイル/プリンタ/インターネット接続の共有が可能、HDD容量:200GB、簡易グループウェア「ホームネットワークウェア」搭載、無線インターフェース:IEEE802.11g、転送レート54/48/36/24/18/12/9/6Mbps(自動切替)IEEE802.11b、転送レート11/5.5/2/1Mbps(自動切替)、有線インターフェース:WAN側1ポート(100BASE-TX/10BASE-T)、LAN側1ポート(100BASE-T/100BASE-TX/10BASE-T)、ネットワークキー(WEP):64/128/152bit対応、使用可能チャンネル:1-13ch(IEEE802.11g)、1-14ch(IEEE802.11b) 必須ハード:ワイヤレスLANカード(FMV-JW481/JW183/W182)、もしくはワイヤレスLAN機能搭載のFMV-DESKPOWERシリーズ、もしくは有線LAN機能搭載のFMV-DESKPOWERシリーズ 通信可能距離:約25m(環境による)、最大接続台数:10台(推奨) 注)本製品は日本仕様です。日本以外ではご使用になれません。

⑪FMV-DESKPOWER H90J9/F、CE50K7/Sの場合、搭載(接続)不可。

⑰FMV-EX330のみ、搭載(接続)不可。

⑱FMV-CX630のみ、搭載(接続)不可。

: 「対応OS」については、P47をご覧ください。

ハードウェア一覧

ハードウェア一覧

: 対応可 x : 対応不可 - : 無関係

項	品名	型名	提供時期	適応機種				適応OS				希望小売価格 (円、税別)	備考
				Wシリーズ	Eシリーズ	Cシリーズ	Kシリーズ	DESKPOWER	WinXP Home	WinXP MCE	WinXP Pro		
F6	ワイヤレスLANカード	FMV-W182	済					⑨				22,000	PCIバス用<ハーフサイズ>、 転送レート:11/5.5/2/1Mbps(速度自動切替)IEEE802.11b準拠) Wi-Fi準拠、 添付品:ドライバ、ユーティリティソフト 注)ワイヤレスLAN機能を装備した機種につきましては標準内蔵のワイヤレスLAN機能をご利用ください。 注)複数LANでの同時通信については、P38、P64注)複数LAN同時通信の可否について)をご参照下さい。 LANに接続するにはワイヤレスLANステーション(FMWT-54AG) ワイヤレスブロードバンドルータ(FMWBR-201) FMVステーション(FMVST-101)のどれかが必要。 注)FMV-C330の下段(120mm)のバスには搭載不可。詳細についてはP35注5)拡張スロットについて)をご参照ください。 注)本製品は日本仕様です。日本以外ではご使用になれません。
F7	ワイヤレスLANカード	FMV-JW183	済	x	x	x	x	⑩				8,000	PCカード、 転送レート:11/5.5/2/1Mbps(速度自動切替)IEEE802.11b準拠) Wi-Fi準拠、 添付品:ドライバ、ユーティリティソフト 注)ワイヤレスLAN機能を装備した機種につきましては標準内蔵のワイヤレスLAN機能をご利用ください。 注)複数LANでの同時通信については、P38、P64注)複数LAN同時通信の可否について)をご参照下さい。 LANに接続するにはワイヤレスLANステーション(FMWT-54AG) ワイヤレスブロードバンドルータ(FMWBR-201) FMVステーション(FMVST-101)のどれかが必要。 注)本製品は日本仕様です。日本以外ではご使用になれません。
F8	ワイヤレスLAN用アンテナ	FMV-WANT1	済	-	-	-	-	-	-	-	-	9,000	ワイヤレスLANカード(FMV-W182)専用オプションアンテナ。
F9	ツイストペアケーブル (エンハンスドカテゴリ5)	TPCBL-C005 TPCBL-C010 TPCBL-C015 TPCBL-C030 TPCBL-C050 TPCBL-C100	済 済 済 済 済 済	-	-	-	-	-	-	-	-	* 3,500 * 3,900 * 4,700 * 7,200 * 10,300 * 18,000	5m LANインターフェース-HUB間接続ケーブル 10m 1000BASE-T/100BASE-TX/10BASE-T用(エンハンスドカテゴリ5) 15m 30m 50m 100m *標準価格(円、税別)
F10	ツイストペアケーブル (カテゴリ5)	TPCBL-B005 TPCBL-B010 TPCBL-B015 TPCBL-B030 TPCBL-B050 TPCBL-B100	済 済 済 済 済 済	-	-	-	-	-	-	-	-	* 2,650 * 3,000 * 3,600 * 5,500 * 7,900 * 13,800	5m LANインターフェース-HUB間接続ケーブル 10m 100BASE-TX/10BASE-T用(カテゴリ5) 15m 30m 50m 100m *標準価格(円、税別)
F11	LANカード (1000BASE-T)	FMV-1812	済					⑭	x			7,000	PCIバス用(ハーフサイズ)、1000BASE-T/100BASE-TX/10BASE-T伝送路接続用、Wake up LAN対応、 ネットワークブート機能搭載、必須ハード:ツイストペアケーブル 注)複数LANでの同時通信については、P38、P64注)複数LAN同時通信の可否について)をご参照下さい。 Wake up LAN機能、ネットワークブート機能は、パソコン本体がサポートしている場合のみ使用可能です。 電源断状態からのWake up LAN機能は使用できません。
F12	LANカード (100BASE-TX/ セキュリティ対応)	FMV-1803S	済					⑭	x			10,000	PCIバス用(ハーフサイズ)、100BASE-TX/10BASE-T伝送路接続用、IPSecによる暗号化通信をサポート、 3DES(Triple Data Encryption Standard)対応、Wake up LAN対応、ネットワークブート機能搭載、 必須ハード:ツイストペアケーブル 注)複数LANでの同時通信については、P38、P64注)複数LAN同時通信の可否について)をご参照下さい。 Wake up LAN機能、ネットワークブート機能は、パソコン本体がサポートしている場合のみ使用可能です。
F13	LANカード (100BASE-TX)	FMV-J185	済	x	x	x	x				x	26,800	100BASE-TX/10BASE-T対応LANカード。PC Card Standard準拠。CardBus対応。 [注]LAN機能を装備した機種につきましては、標準内蔵のLAN機能をご利用ください。 <複数LAN構成の可否に關しましては、64ページの一覧表をご参照下さい>
F14	通信カードV/X	FMV-1672	済					⑭	x	*1	*1	74,000	PCIバス用(ハーフサイズ)、V.24/X.21 インターフェース 必須ハード:V.24...FMV-CBL604/607、X.21...FMV-CBL841/842(ケーブルの同時使用不可) 必須ソフト:通信制御サービス *1:通信制御サービスV6.0 L40以降で対応。
F15	RS-232Cケーブル	FMV-CBL604	済	-	-	-	-	-	-	-	-	4,000	通信カードV/X - モデム間接続ケーブル1.5m(Dsub-15-Dsub-25) V.24インターフェース用 必須ハード:FMV-1671/1672
F16	RS-232Cケーブル	FMV-CBL607	済	-	-	-	-	-	-	-	-	14,000	通信カードV/X - モデム間接続ケーブル15m(Dsub-15-Dsub-25) V.24インターフェース用 必須ハード:FMV-1671/1672
F17	DSUケーブル(X.21)	FMV-CBL841	済	-	-	-	-	-	-	-	-	4,000	通信カードV/X - モデム間接続ケーブル1.5m(Dsub-15-Dsub-15) X.21インターフェース用 必須ハード:FMV-1671/1672
F18	DSUケーブル(X.21)	FMV-CBL842	済	-	-	-	-	-	-	-	-	14,000	通信カードV/X - モデム間接続ケーブル15m(Dsub-15-Dsub-15) X.21インターフェース用 必須ハード:FMV-1671/1672
F19	ISDNカード	FMV-1662	済					⑭	x	*1	*1	88,000	PCIバス用(ハーフサイズ)、ISDN網接続用カード、8Pモジュラーケーブル添付 Windows® XP/2000/Windows NT® 4.0/3.51/98/Me用ドライバ添付 *1:通信制御サービスV6.0 L40以降で対応。 注)ローゼットは別手配となります。 注)FMV-C630/CX630/C330の下段(120mm)のバスには搭載不可。詳細についてはP35注5)拡張スロットについて)をご参照ください。
F20	FAXモデムカード -56000 (全二重)	FMV-FX533	済					x	x		*1 *2 *3	22,000	PCIバス用(ハーフサイズ)、データ:56Kbps(受信)/33.6Kbps(送信) FAX:14.4Kbps、二線式全二重通信、 ヘッドセット対応、PC内蔵サウンド連携可能、ATコマンド対応(V.25ter) V.90/K56flex、V.42bis、MNP-5、 FAX Class1、ボイス/FAX/通信用ソフト(BITWARE™) *1:対象OSのドライバは下記ホームページよりダウンロードして下さい。 インターネット富士通パソコン情報ページ FM WORLD (http://www.fmworld.net/biz/) *2:ナンパディスプレイ対応回路に接続する場合は、省電力機能は使用できません。 *3:添付のBITWARE™ は使用できません。 注)サウンドケーブルによる連携機能はサポートしていません。 注)56Kbps/33.6Kbpsはハードウェアの最大性能であり、ソフトウェアまたは回線の状態により通信速度は異なります。 注)FMV-C630/CX630/C330の下段(120mm)のバスには搭載不可。詳細についてはP35注5)拡張スロットについて)をご参照ください。

⑨FMV-DESKPOWER Tシリーズ、LXシリーズ、H90J9/F、CE50K7/Sの場合、搭載(接続)不可。 :「適応OS」については、P47をご覧ください。
⑩FMV-DESKPOWER H90J9/F、CE50K7/Sの場合、搭載(接続)不可。
⑭FMV-DESKPOWER Tシリーズ、LXシリーズ、H90J9/F、CE50K7/S、CE55K7/Cの場合、搭載(接続)不可。

(注7)オープン価格の商品は希望小売価格を定めていません。

ハードウェア一覧

ハードウェア一覧

: 適応可 x : 適応不可 - : 無関係

項	品名	型名	提供時期	適応機種				適応OS				希望小売価格 (円、税別)	備考				
				W シ リ ー ズ	E シ リ ー ズ	C シ リ ー ズ	K シ リ ー ズ	DE SK P O W E R	W i n X P H o m e	W i n X P M C E	W i n X P P r o			W i n 2 0 0 0 D D S P			
F21	シリアルパラレルカード	FMV-103	済					x				*1 *2	x	*1 *2	*1 *2	16,000	PCI/バス用(ハーフサイズ)、シリアルポート(RS-232C、9PIN)x1、 パラレルポート(セントロニクス準拠、25PIN)x1、各種ドライバ添付 必須ハード:シリアル...FMV-CBL606/FMV-CBL501/FMB-CBL501、パラレル...FMV-CBL712 *1: ACPI S3モードを未サポート。 *2: 同時搭載は2枚まで(パラレルポートは1ポートのみ接続可能、シリアルポートは2ポート接続可能) 注)以下の周辺機器との接続には使用できません。FMRP-202 注)Windows® XP使用時のサポート周辺機器は以下の通りです。 XL-2110/6700、FMPR-5000/5100/5300/5300E/5400/5600 注)FMV-C630/CX630/C330の下段(120mm)のバスには搭載不可。詳細についてはP35「注5」拡張スロットについて をご参照ください。 カスタムメイドオプション「CD-ROMドライブ+FDDなし+Portshutter V1 rel.1追加」付属の ポート無効化ツール「Portshutter V1 rel.1」を用いてポートを無効化した場合、使用できなくなります。
F22	電源制御カード	FMV-RP104	済	x		x	x	x	x	x						50,000	PCI/バス用、LAN上の任意のパソコンから本カード搭載パソコンの電源投入/切断(自動シャットダウン)が可能、 最大12ヶ月のカレンダースケジュールによる自動電源制御が可能、オプションによりUPSと連携が可能。 Windows® XP Pro/2000/Me/98、WindowsNT® 3.5/4.0(SP6aまで)用制御ソフト添付。 必須ハード:電源制御ケーブルセット、ツイストペアケーブル、 UPS連携時:UPS接続用ケーブル(FMCBL622) FMUP-202接続時のみ
F23	電源制御ケーブルセット	FMVRPCBL5	済		x	x	x	x	-	-	-	-	-	-	-	7,000	電源制御カード(FMV-RP104)を搭載する場合に必須。
F24	電源制御ケーブルセット	FMVRPCBL6	済	x	x	③	x	x	-	-	-	-	-	-	-	7,000	電源制御カード(FMV-RP104)を搭載する場合に必須。
F25	電源制御ケーブルセット	FMVRPCBL7	済	x	x	②	x	x	-	-	-	-	-	-	-	7,000	電源制御カード(FMV-RP104)を搭載する場合に必須。
F26	UPS接続用ケーブル	FMCBL622	済		x		x	x	-	-	-	-	-	-	-	7,000	電源制御カード・無停電源装置(FMUP-202)間接続用ケーブル。UPS連携機能を使用するためのケーブル。

②FMV-C630、CX630のみ、搭載(接続)可。
③FMV-C330のみ、搭載(接続)可。

:「適応OS」については、P47をご覧ください。

ハードウェア一覧

注)複数LAN同時通信の可否について

- ・OSが、WinXP Pro/Win2000 Pro/WinXP Homeの場合、複数のLANによる同時通信が可能になります。
- ・無線LAN搭載モデルにてFMV-JW481をご利用の場合は内蔵無線LANとの排他運用でのみ使用が可能です。
内蔵無線LANとの同時通信はできませんのでご注意ください。

: 同時通信可能 x : 同時通信不可能 - : 構成上不可能

LAN形式の組み合わせ	内蔵無線LAN 搭載モデル	有線LANカード (FMV-1812、1803S)	無線LANカード		
			IEEE802.11b準拠		IEEE802.11a/b/g準拠 (FMV-JW481)
			(FMV-W182)	(FMV-JW183)	
有線LAN搭載モデル(標準搭載)					
IEEE802.11a/b/g準拠 無線LAN搭載モデル(標準搭載・カスタムメイド)	-		x	x	x
有線LANカード(FMV-1812、1803S) (オプション:PCIカード)					
無線LANカード(FMV-W182:IEEE802.11b準拠) (オプション:PCIカード)	x		x	x	x
無線LANカード(FMV-JW183:IEEE802.11b準拠) (オプション:PCカード)	x		x	x	x
無線LANカード(FMV-JW481:IEEE802.11a/b/g準拠) (オプション:PCカード)	x		x	x	-

ハードウェア一覧

: 対応可 x : 対応不可 - : 無関係

項	品名	型名	提供時期	適応機種					適応OS				希望小売価格 (円、税別)	備考
				W シ リ ー ズ	E シ リ ー ズ	C シ リ ー ズ	K シ リ ー ズ	DESK POW ER	Win d o w s H o m e	Win d o w s M C E	Win d o w s P r o	Win d o o o (D S P)		
G13	コンピュータ直結ケーブル(AT-AT)	FMV-CBL501	済	-	-	-	-	-	-	-	-	-	4,000	FMV本体-FMV本体間接続ケーブル(Dsub9-Dsub9)
G14	コンピュータ直結ケーブル(FMR-AT)	FMB-CBL501	済	-	-	-	-	-	-	-	-	-	4,000	FMV本体-FMR本体 / RS-232C周辺機器間接続ケーブル(Dsub9-Dsub25)
G15	電源制御ボックス	FMRP-202	済					x	x	x			161,000	クライアント端末からネットワーク経由でパソコンサーバの電源制御(自動シャットダウン)が可能。 最大12ヶ月のカレンダースケジュールによる自動電源制御が可能。UPSと連携し停電時の自動シャットダウンが可能。 必須ハード:コンピュータ直結ケーブル(FMB-CBL501)ツイストペアケーブル、UPS接続用ケーブル(FM-CBL617) FMUP-202接続時 必須ソフト:「Power Management for Windows V2.1/Power Management for Windows V1.1」
G16	UPS接続用ケーブル	FM-CBL617	済	-	-	-	-	-	-	-	-	-	7,000	電源制御ボックス FMUP-202間接続用ケーブル、UPS連携機能を使用する場合必須。 必須ハード: FMRP-202、FMUP-202
G17	無停電電源装置	FMUP-202	済										57,000	停電、瞬断の発生時にパソコンに電力を供給するための装置、定格容量:700VA/450W *1:UPSのバックアップ機能のみ使用可能。
G18	UPS接続用ケーブル	FM-CBL615	済		x	x	x	-	-	-	-	-	7,000	FMVシリーズ本体 FMUP-202間接続用、OS標準のUPSサービスを使用するためのケーブル。
G19	UPS接続用ケーブル	FM-CBL623	済	x				-	-	-	-	-	7,000	FMVシリーズ本体 FMUP-202間接続用、OS標準のUPSサービスを使用するためのケーブル。
G20	MediaDrive	FMAVR-102	済	-	-	-	-	⑤		x		x	オープン価格 (注7)	パソコンに保存した映像データをネットワークで一般のテレビに出力するためのセットアップボックス。 インターフェース:ビデオ出力(Sビデオ)端子、ビデオ出力(コンポジット)端子、コンポーネント出力(D4映像)端子、 オーディオ出力(右/左)端子、光デジタルオーディオ出力(角型)端子 ネットワーク:LANポート(RJ45)100BASE-TX/10BASE-T x1 対応フォーマット:(動画)MPEG1/MPEG2、(静止画)JPEG、(音楽)MP3/WMA/WAV/Dolby Digital

⑤FMV-DESKPOWER CE55K7/C、CE50K7/Mの場合、搭載(接続)不可。

:「適応OS」については、P47をご覧ください。

(注7)オープン価格の商品は希望小売価格を定めていません。

ハードウェア一覧

: 対応可 x : 対応不可 - : 無関係

項	品名	型名	提供時期	適応機種				適応OS				希望小売価格 (円、税別)	備考
				W シ リ ー ズ	E シ リ ー ズ	C シ リ ー ズ	K シ リ ー ズ	DE SK P O W E R	W i n d o w s H o m e	W i n d o w s P r o	W i n d o w s V i s t a		
H. プリンタ													
H1	プリンタケーブル	FMV-CBL712	済	パラレルインター フェースに接続	x							2,500	FMV本体 プリンタ間接続ケーブル、1.5m
H2	プリンタLANアダプタ	FM-LNA110	済	LAN上に直接接続	x	x						57,000	LAN上に直接接続。プリントサーバまたはリモートプリンタとして利用。100BASE-TX、10BASE-T対応、パラレルx1、プリンタのパラレルコネクタに直接接続
H3	プリンタUSBケーブル	FMV-CBL722	済	USBインターフェース に接続								7,500	USB(パソコン側)~パラレル(プリンタ側)インターフェース変換接続ケーブル (USBインターフェース-パラレルインターフェース)長さ約2.5m
H4	プリンタUSBケーブル	XL-CBLU2	済									1,200	プリンタをパソコン本体のUSBインターフェースに接続するためのケーブル(1.5m) (USBインターフェース-USBインターフェース) USB2.0/1.1準拠
H5	漢字プリンタ-15	FMPR-373A	済					*1	*2	*2	*2	107,000	モノクロ、15インチ、24×24ドット、75CPS、複写枚数:オリジナル+4枚、ESC/P・FMシークス対応、 プリンタドライバ標準添付。 必須ハード:プリンタケーブル(FMV-CBL712) プリンタLANアダプタ(FM-LNA110) プリンタUSBケーブル(FMV-CBL722)のいずれかが必要。 *1:プリンタUSBケーブル(FMV-CBL722)、プリンタLANアダプタ(FM-LNA110)を使用した場合のみ接続可能。 *2:FMWORLD.NET(http://www.fmworld.net/biz/)で提供しているドライバ/アプリケーションが必要です。
H6	カラーユニット	FMPR-CL2	済									10,000	FMPR-373A用オプション、7色(R,G,B,Y,M,C,K)対応
H7	カットシートフィーダ	FMPR-CF7	済									25,000	FMPR-373A用オプション、ハガキ、B5縦-B4横 手差しはA3横まで、160枚(1ピン目) 複写紙は使用不可
H8	ホッパユニット	FMPR-CF71	済									16,800	FMPR-373A用オプション、B5縦-B4横まで、160枚(2ピン目) 複写紙は使用不可
H9	多目的プリンタ	FMPR-671B	済					*1	*2	*2	*2	655,000	モノクロ、15インチ、24×24ドット、100CPS、複写枚数:オリジナル+4枚、ESC/P・FMシークス、 エミュレーション切替機能、K端未エミュレータ対応、多目的プリンタライブラリ/多目的プリンタドライバ添付 (バーコード、IDマークの印刷/読取りが可能) 必須ハード:プリンタケーブル(FMV-CBL712)、プリンタLANアダプタ(FM-LNA110)のいずれかが必要。 *1:プリンタUSBケーブル(FMV-CBL722)、プリンタLANアダプタ(FM-LNA110)を使用した場合のみ接続可能。 *2:FMWORLD.NET(http://www.fmworld.net/biz/)で提供しているドライバ/アプリケーションが必要です。
H10	用紙反転ユニット	FMPR-665Z1	済									84,000	FMPR-671B用オプション、単票用紙両面印刷、フェースダウン排出可
H11	水平漢字プリンタ-15	FMPR5300E	済					*1	*2	*2	*2	292,000	水平インサート方式、モノクロ、15インチ、24×24ドット、125CPS、複写枚数:オリジナル+5枚 (高複写モード時:オリジナル+7枚)、ESC/P・FMシークス対応、エミュレーション切替機能、自動紙厚調整機能、 連単自動切替機能 必須ハード:プリンタケーブル(FMV-CBL712) プリンタLANアダプタ(FM-LNA110) プリンタUSBケーブル(FMV-CBL722)のいずれかが必要。 *1:プリンタUSBケーブル(FMV-CBL722)、プリンタLANアダプタ(FM-LNA110)を使用した場合のみ接続可能。 *2:FMWORLD.NET(http://www.fmworld.net/biz/)で提供しているドライバ/アプリケーションが必要です。
		FMPR5300	済					*1	*2	*2	*2	334,000	水平インサート方式、モノクロ、15インチ、24×24ドット、125CPS、複写枚数:オリジナル+5枚 (高複写モード時:オリジナル+7枚)、ESC/P・FMシークス対応、エミュレーション切替機能、自動紙厚調整機能、 連単自動切替機能 必須ハード:プリンタケーブル(FMV-CBL712) プリンタLANアダプタ(FM-LNA110) プリンタUSBケーブル(FMV-CBL722)のいずれかが必要。 *1:プリンタUSBケーブル(FMV-CBL722)、プリンタLANアダプタ(FM-LNA110)を使用した場合のみ接続可能。 *2:FMWORLD.NET(http://www.fmworld.net/biz/)で提供しているドライバ/アプリケーションが必要です。
H12	カットシートフィーダ	FMPR-CF9	済									58,800	FMPR5300E/5300用オプション、ハガキ-B4対応、最大200枚
H13	トラクタユニット	FMPR-TU9	済									12,000	FMPR5300E/5300用オプション、連続複写用紙リニア給紙用
H14	水平漢字プリンタ-15	FMPR5000	済					*1	*2	*2	*2	166,000	水平インサート方式、モノクロ、15インチ、24×24ドット、67CPS、複写枚数:オリジナル+4枚 高複写モード時 オリジナル+7枚) ESC/P・FMシークス対応、自動紙厚調整/エミュレーション切替/連単自動切替機能 単票セット時に自動的に用紙の斜行を補正する単票セットフリー機構装備Windowsプリンタドライバ標準添付 必須ハード:プリンタケーブル(FMV-CBL712)、プリンタLANアダプタ(FM-LNA110) プリンタUSBケーブル(FMV-CBL722)のいずれかが必要。 *1:プリンタUSBケーブル(FMV-CBL722)、プリンタLANアダプタ(FM-LNA110)を使用した場合のみ接続可能。 *2:FMWORLD.NET(http://www.fmworld.net/biz/)で提供しているドライバ/アプリケーションが必要です。
H15	カットシートフィーダ	FMPR673CF1	済									37,800	FMPR5600/5400/5100/5000用オプション、ハガキ-A3対応、最大120枚 注)本オプションを装着する場合、フロント標準のトラクタユニットを取り外す必要があります。
H16	トラクタユニット	FMPR-TU8	済									12,000	FMPR5100/5000用オプション、前部及び後部からの運搬用紙吸入用(1ユニットプリンタ本体添付)
H17	水平漢字プリンタ-15	FMPR5610	済					*1	*2	*2	*2	502,000	水平インサート方式、モノクロ、15インチ、24×24ドット、180CPS、複写枚数:オリジナル+7枚 (高複写モード時:オリジナル+8枚)、ESC/P・FMシークス対応、自動紙厚調整機能、連単自動切替機能 必須ハード:プリンタケーブル(FMV-CBL712)、プリンタLANカード(FMPR-LN1) プリンタUSBケーブル(XL-CBLU2)のいずれかが必要。 *1:プリンタUSBケーブル(FMV-CBL722)、プリンタLANカード(FMPR-LN1)を使用した場合のみ接続可能。 *2:FMWORLD.NET(http://www.fmworld.net/biz/)で提供しているドライバ/アプリケーションが必要です。 注)プリンタUSBケーブル(FMV-CBL722)使用時は、FMPRモニター、リモートパネルは使用できません。
H18	水平漢字プリンタ-15	FMPR5410	済					*1	*2	*2	*2	376,000	水平インサート方式、モノクロ、15インチ、24×24ドット、130CPS、複写枚数:オリジナル+7枚 (高複写モード時:オリジナル+8枚)、ESC/P・FMシークス対応、自動紙厚調整機能、連単自動切替機能 必須ハード:プリンタケーブル(FMV-CBL712)、プリンタLANカード(FMPR-LN1) プリンタUSBケーブル(XL-CBLU2)のいずれかが必要。 *1:プリンタUSBケーブル(FMV-CBL722)、プリンタLANカード(FMPR-LN1)を使用した場合のみ接続可能。 *2:FMWORLD.NET(http://www.fmworld.net/biz/)で提供しているドライバ/アプリケーションが必要です。 注)プリンタUSBケーブル(FMV-CBL722)使用時は、FMPRモニター、リモートパネルは使用できません。

ページプリンタの印字速度は、ハードウェアの最大印字速度であり、実際の印字速度は、データ転送時間等のソフトウェアの処理時間が付加されます。

:「適応OS」については、P47をご覧ください。

ハードウェア一覧

: 適応可 × : 適応不可 - : 無関係

項	品名	型名	提供時期	適応機種				適応OS				希望小売価格 (円、税別)	備考
				W シ リ ー ズ	E シ リ ー ズ	C シ リ ー ズ	K シ リ ー ズ	DE SK PO WE R	Wi n d o w s H o m e	Wi n d o w s M C E	Wi n d o w s P r o		
H19	水平漢字プリンタ-15	FMPR5110	済					*	*	*	*	208,000	水平インサート方式、モノクロ、15インチ、24×24ドット、80CPS、複写枚数：オリジナル+4枚(高複写モード時オリジナル+7枚)、ESC/P・FMシークス対応、自動紙厚調整/エミュレーション切替/連単自動切替機能単票セット時に自動的に用紙の斜りを補正する単票セットフリー機構装備Windowsプリンタドライバ(標準添付) 必須ハード：プリンタケーブル(FMV-CBL712)、プリンタLANカード(FMPR-LN1) プリンタUSBケーブル(XL-CBLU2)のいずれかが必要。 *1：プリンタUSBケーブル(XL-CBLU2)、プリンタLANカード(FMPR-LN1)を使用した場合のみ接続可能。 *2：FMWORLD.NET(http://www.fmworld.net/biz/)で提供しているドライバ/アプリケーションが必要です。
H20	プリンタLANカード	FMPR-LN1	済									30,000	FMPR5110/5410/5610用オプション、100BASE-TX/10BASE-T対応の内蔵型LANカード
H21	漢字プリンタ-10	FMPR2000	済					*	*	*	*	67,000	モノクロ、10インチ、24×24ドット、75CPS、複写枚数：オリジナル+4枚、ESC/P・FMシークス対応、プリンタドライバ標準添付。 必須ハード：プリンタケーブル(FMV-CBL712)、プリンタUSBケーブル(XL-CBLU2) プリンタLANアダプタ(FM-LNA110)のいずれかが必要。 *1：プリンタUSBケーブル(XL-CBLU2)、プリンタLANアダプタ(FM-LNA110)を使用した場合のみ接続可能。 *2：FMWORLD.NET(http://www.fmworld.net/biz/)で提供しているドライバ/アプリケーションが必要です。
H22	プリンタケーブル	FMV-CBL713	済									2,500	FMV本体 プリンタ間接続ケーブル、1.5m
H23	水平漢字プリンタ-15 【K端末エミュレータ関連】	FMPR-662	済					×	*	×	*	991,200	モノクロ、15インチ、24×24ドット、230CPS、複写枚数：オリジナル+4枚 (高複写モード(=リア連帳時のみ)時：オリジナル+6枚)、用紙オートローディング機能、自動紙厚調整、連単自動切替機能、単票/連帳の水平搬送可能、汎用プリンタとしてWindows®95/98/NT®4.0/Me/2000/XP配下で使用可能。 Windows®98/NT®4.0/Me/2000用プリンタドライバ/プリンタ制御ライブラリ(バーコード印刷等が可能)添付。 注)省電力機能は使用不可、USB接続不可、ネットワークプリンタ運用不可。 必須ハード：プリンタケーブル(FMV-CBL713) 対応ソフト：Kシリーズ端末エミュレータ(Windows®Me使用時：V4.1 L50-、Windows®2000使用時：V6.1 L10-、Windows®XP使用時：V6.1 L20-) Kシリーズ端末エミュレータによる運用ではKシリーズプリンタが実現する高信頼機能 (紙詰まり発生時の完全リカバリ/異常時のプリンタ情報のKホスト通知等)を使用可能。 *1：FMWORLD.NET(http://www.fmworld.net/biz/)で提供しているドライバ/アプリケーションが必要です。
H24	カットシートフィーダ 【K端末エミュレータ関連】	FMPR662CF1	済									79,800	FMPR-662用オプション、単票類の自動給紙処理が可能。
H25	水平漢字プリンタ (K端末エミュレータ専用) 【K端末エミュレータ関連】	FMPR-661K	済					×	*	×	*	359,500	モノクロ、15インチ、24×24ドット、120CPS、複写枚数：オリジナル+4枚、用紙オートローディング機能、自動紙厚調整、連単自動切替機能、単票/連帳の水平搬送可能、Windows®専用プリンタ、Windows®98/NT®4.0/Me/2000/XP用プリンタドライバ添付、プリンタ制御ライブラリ(バーコード、IDマークの印刷/読取等が可能)標準添付 注)省電力機能は使用不可、USB接続不可、ネットワークプリンタ運用不可。 必須ハード：プリンタケーブル(FMV-CBL713) 対応ソフト：Kシリーズ端末エミュレータ(Windows®Me使用時：V4.1 L50-、Windows®2000使用時：V6.1 L10-、Windows®XP使用時：V6.1 L20-) Kシリーズ端末エミュレータによる運用ではKシリーズプリンタが実現する高信頼機能 (紙詰まり発生時の完全リカバリ/異常時のプリンタ情報のKホスト通知等)を使用可能。 *1：FMWORLD.NET(http://www.fmworld.net/biz/)で提供しているドライバ/アプリケーションが必要です。
H26	オートシートフィーダ 【K端末エミュレータ関連】	FMPR661SF1	済									58,800	FMPR-661K用オプション、300枚、単票類の自動給紙処理が可能
H27	フェースダウンスタックユニット 【K端末エミュレータ関連】	FMPR-661S1	済									33,600	FMPR-661K用オプション、スタック枚数150枚、正順スタックが可能
H28	トラクタユニット 【K端末エミュレータ関連】	FMPR-661T1	済									16,800	FMPR-661K用オプション、増設トラクタユニット
H29	カラーページプリンタ	XL-C7400	済					*	*	*	*	250,000	A3フルカラー(1670万色、各色256階調)ページプリンタ、印刷速度(片面印刷時)：カラー24枚/分(A4)、モノクロ24枚/分(A4)印刷速度(両面印刷時)：カラー20ページ/分(A4)、モノクロ20ページ/分(A4)解像度：1200×1200dpi、1200×600dpi、600×600dpi、用紙サイズ：A3-ハガキ、給紙容量：標準740枚-最大2420枚、Windows®プリンタドライバ添付、100BASE-TX(10BASE-T共用)LANインテグレーション標準装備 必須ハード：プリンタケーブル(FMV-CBL712)、プリンタUSBケーブル(XL-CBLU2) ツイストペアケーブルのいずれかが必要。 注)1200×1200dpiで印刷する場合、メモリ増設が必要。 *1：ツイストペアケーブルを使用した場合のみ使用可能。 *2：FMWORLD.NET(http://www.fmworld.net/biz/)で提供しているドライバ/アプリケーションが必要です。
H30	拡張給紙ユニット-A	XL-EF56CA	済									50,000	XL-C7400用オプション、A3-A5サイズ対応カセット給紙ユニット(560枚)
H31	拡張給紙ユニット-B	XL-EF166CA	済									126,000	XL-C7400用オプション、A3-A5サイズ対応カセット給紙ユニット(3段カセット、560枚×3)
H32	両面ユニット	XL-DUPCA	済									42,000	XL-C7400用オプション、両面印刷ユニット、拡張RAMモジュール128MB必須
H33	長尺ガイド	XL-PG10CA	済									21,000	長尺用紙用トレイ。
H34	USB2.0拡張キット	XL-USB2CA	済									16,800	USB2.0拡張用キット。本体標準のUSB1.1インターフェースとは排他装着。

ページプリンタの印字速度は、ハードウェアの最大印字速度であり、実際の印字速度は、データ転送時間等のソフトウェアの処理時間が付加されます。

：「適応OS」については、P47をご覧ください。

ハードウェア一覧

ハードウェア一覧

: 適応可 × : 適応不可 - : 無関係

項	品名	型名	提供時期	適応機種				適応OS				希望小売価格 (円、税別)	備考	
				W シ リ ー ズ	E シ リ ー ズ	C シ リ ー ズ	K シ リ ー ズ	DE SK P O W E R	W i n d o w s H o m e	W i n d o w s M C E	W i n d o w s P r o			W i n d o w s D S P
H35	カラーページプリンタ	XL-C3200	済					*					216,000	A3フルカラー(1670万色、各色256階調)ページプリンタ、印刷速度(片面印刷時):カラー8枚/分(A4)、モノクロ35枚/分(A4)印刷速度(両面印刷時):カラー8ページ/分(A4)、モノクロ27.4ページ/分(A4)解像度:19200dpi相当×600dpi、600×600dpi、300×300dpi、用紙サイズ:特A3(330.2×457.2mm)A3-A、八ガキ、レター、リーガル、ユーザ定義サイズ、給紙容量:標準250枚-最大1250枚、Windows®プリンタドライバ添付 必須ハード:プリンタケーブル(FMV-CBL712)、プリンタUSBケーブル(XL-CBLU2)、プリンタLANカード(XL-LN100V)のいずれかが必要。 注)A4より大きな用紙を19200dpi相当×600dpiで印刷する場合、メモリ増設が必要となる場合があります。 *1:プリンタUSBケーブル(XL-CBLU2)を使用した場合のみ使用可能。
H36	拡張給紙ユニット-A	XL-EF50V1	済										50,000	XL-C3200用オプション、A3-B5サイズ対応カセット給紙ユニット(500枚×1段) 注)XL-EF100V1、XL-CA2との同時接続は不可。
H37	拡張給紙ユニット-B	XL-EF100V1	済										84,000	XL-C3200用オプション、A3-B5サイズ対応カセット給紙ユニット(500枚×2段) 注)XL-EF50V1、XL-CA2との同時接続は不可。
H38	プリンタキャビネット	XL-CA2	済										42,000	XL-C3200用オプション、専用置き台 注)XL-EF100V1、XL-EF50V1との同時接続は不可。
H39	両面ユニット	XL-DUPV1	済										42,000	XL-C3200用オプション、両面印刷機構 A4を超える用紙サイズ使用時には、XL-EM64M6の増設メモリが必要。
H40	プリンタRAM モジュール-128MB	XL-EM128M8	済										42,000	XL-C3200用オプション、増設メモリ(メモリ容量:128MB)
H41	プリンタRAM モジュール-64MB	XL-EM64M6	済										21,000	XL-C3200用オプション、増設メモリ(メモリ容量:64MB)
H42	プリンタLANカード	XL-LN100V	済	LAN上に直接接続									16,800	XL-C3200用オプション、100BASE-TX/10BASE-T対応の内蔵型LANカード
H43	A4カラーページ プリンタ	XL-C2000	済					*					148,000	A4フルカラー(1670万色、各色256階調)ページプリンタ、印刷速度(片面印刷時):カラー12枚/分(A4)、モノクロ20枚/分(A4)印刷速度(両面印刷時):カラー10ページ/分(A4)、モノクロ16ページ/分(A4)解像度:1200×600dpi、600×600dpi、用紙サイズ:A4-八ガキ、葉袋対応、給紙容量:標準470枚-最大1120枚、Windows®プリンタドライバ添付、100BASE-TX(10BASE-T共用)LANポート標準装備、両面印刷対応(オプション)、拡張スタッカユニット(XL-ES100L1)により、仕分け/丁合い印刷対応(注) 双方向プリンティングシステム PrintianaviV3.1 / Printianaviマネージャ搭載、Windows®プリンタドライバ添付、必須ハード:プリンタケーブル(FMV-CBL712)、プリンタUSBケーブル(XL-CBLU2)、ツイストペアケーブルのいずれかが必要。 *1:プリンタUSBケーブル(XL-CBLU2)を使用した場合のみ使用可能。 *2:FMWORLD.NET(http://www.fmwORLD.net/biz/)で提供しているドライバ/アプリケーションが必要です。
H44	拡張給紙ユニット	XL-EF65X1	済										33,000	XL-C2000用オプションA4-A5サイズ対応カセット給紙ユニット(650枚)2段目増設用、カセット1個添付
H45	両面ユニット	XL-DUPX1	済										16,800	XL-C2000用オプション両面印刷用ユニット
H46	プリンタRAM モジュール-64MB	XL-EM64M7	済										16,800	XL-C2000用オプション、増設メモリ(メモリ容量:64MB)両面ユニット利用時必須
H47	プリンタRAM モジュール-256MB	XL-EM256M7	済										58,800	XL-C7400/XL-C2000用オプション、増設メモリ(メモリ容量:256MB)両面ユニット利用時必須
H48	ページプリンタ	XL-6700	済					*	*	*			418,000	A4:40枚/分、B4:25枚/分、A3:20枚/分、600dpi(スムージング1200dpi相当)、ESC/Page、ESC/P、PC-PR201、Virtual FMシークス(LAN直結時のみサポート)、A3ユニバーサルカセット500枚×2段を標準搭載、100BASE-TX(10BASE-T共用)LANポート標準装備、両面印刷対応(オプション)、拡張スタッカユニット(XL-ES100L1)により、仕分け/丁合い印刷対応(注) 双方向プリンティングシステム PrintianaviV3.1 / Printianaviマネージャ搭載、Windows®プリンタドライバ添付、必須ハード:プリンタケーブル(FMV-CBL712)、ツイストペアケーブルのいずれかが必要。 *1:ツイストペアケーブルを使用した場合のみ接続可能。 *2:FMWORLD.NET(http://www.fmwORLD.net/biz/)で提供しているドライバ/アプリケーションが必要です。
H49	両面ユニット	XL-DUPL1	済										42,000	XL-6700用オプション、両面印刷ユニット
H50	拡張スタッカユニット	XL-ES100L1	済										100,800	XL-6700用オプション1000枚×10段の排紙に対応(拡張給紙ユニットが必須)
H51	拡張給紙ユニット	XL-EF250L1	済										168,000	XL-6700用オプション、増設用給紙ユニットA3-B5サイズ500枚とA4-B5サイズ1000枚×2を増設
H52	プリンタRAM モジュール-64MB	XL-EM64M4	済										25,000	XL-6700用オプション
H53	プリンタRAM モジュール-32MB	XL-EM32M4	済										12,000	XL-6700用オプションビットマップメモリ拡張用(32MB)
H54	ページプリンタ	XL-6300	済					*					157,000	A4:40枚/分、B4:23枚/分、A3:20枚/分、600dpi/1200dpi(半速)注)ESC/Pシークス対応、100BASE-TX(10BASE-T共用)LANポート標準装備、両面印刷ポート(オプション)、双方向プリンティングシステム Printianavi搭載/Printianaviマネージャ搭載、IPP対応、部単位印刷機能、Windows®プリンタドライバ添付 必須ハード:プリンタケーブル(FMV-CBL712)、プリンタUSBケーブル(XL-CBLU2)、ツイストペアケーブルのいずれかが必要。 注)部単位印刷機能を使用する場合は、プリンタRAMモジュールが必要。 注)A4サイズを超える両面印刷時には、プリンタRAMモジュールが必要。 注)1200dpiで両面印刷を行う場合は、プリンタRAMモジュールが必要。 *1:プリンタUSBケーブル(XL-CBLU2)を使用した場合のみ使用可能。
H55	拡張給紙ユニット	XL-EF50T1	済										54,000	XL-6300用オプションA3-A5サイズ対応カセット給紙ユニット(500枚)2/3段目増設用、カセット1個添付
H56	拡張給紙ユニットA4	XL-EF50T3	済										54,000	XL-6300用オプションA4-A5サイズ対応カセット給紙ユニット(500枚)2/3段目増設用、カセット1個添付
H57	大容量拡張給紙ユニット	XL-HF200T3	済										100,000	XL-6300用オプションA3-A5サイズ対応カセット給紙ユニット(2000枚)最下段専用。
H58	プリンタRAM モジュール-64MB	XL-EM64M5	済										21,000	XL-6300/5350用64MBメモリオプション。
H59	両面ユニット	XL-DUPT1	済										42,000	XL-6300用オプション両面印刷用ユニット

ページプリンタの印字速度は、ハードウェアの最大印字速度であり、実際の印字速度は、データ転送時間等のソフトウェアの処理時間が付加されます。

: 「適応OS」については、P47をご覧ください。

ハードウェア一覧

: 適応可 × : 適応不可 - : 無関係

項	品名	型名	提供時期	適応機種				適応OS				希望小売価格 (円、税別)	備考
				W シ リ ー ズ	E シ リ ー ズ	C シ リ ー ズ	K シ リ ー ズ	DE SK PO WE R	Wi n d o w s H o m e	Wi n d o w s M C M E	Wi n d o w s P r o		
H60	ページプリンタ	XL-5900	済					*				124,000	A4:30.6枚/分、B4:19.5枚/分、A3:17.4枚/分、600dpi/1200dpi、ESC/Pシークス対応、クイックスタート対応、ダブルカセット標準、100BASE-TX(10BASE-T共用)LANポート標準装備、両面印刷サポート(オプション)、 双方向プリンティングシステムPrintianavi搭載/Printianaviマネージャ搭載、IPP対応、部単位印刷機能 必須ハード:プリンタケーブル(FMV-CBL712)、プリンタUSBケーブル(XL-CBLU2) ツイストペアケーブルのいずれかが必要。 注)A4サイズを超える用紙で1200dpiの両面印刷を行う場合はプリンタRAMモジュール-256MBが必要。 *1:プリンタUSBケーブル(XL-CBLU2)を使用した場合のみ使用可能。
		XL-5400	済					*				90,000	A4:25.4枚/分、B4:17.1枚/分、A3:15.6枚/分、600dpi/1200dpi、ESC/Pシークス対応、クイックスタート対応、 ダブルカセット標準、100BASE-TX(10BASE-T共用)LANポート標準装備、両面印刷サポート(オプション)、 双方向プリンティングシステムPrintianavi搭載/Printianaviマネージャ搭載、IPP対応、部単位印刷機能 必須ハード:プリンタケーブル(FMV-CBL712)、プリンタUSBケーブル(XL-CBLU2) ツイストペアケーブルのいずれかが必要。 注)A4サイズを超える用紙で1200dpiの両面印刷を行う場合はプリンタRAMモジュール-256MBが必要。 *1:プリンタUSBケーブル(XL-CBLU2)を使用した場合のみ使用可能。
H61	拡張給紙ユニット-A	XL-EF25W1	済									42,000	XL-5900/5400用オプションA3-A5サイズ対応カセット給紙ユニット(250枚)/2/3段目増設用、カセット1個添付
H62	拡張給紙ユニット-B	XL-EF55W1	済									54,000	XL-5900/5400用オプションA3-A5サイズ対応カセット給紙ユニット(550枚)/2/3段目増設用、カセット1個添付
H63	両面ユニット	XL-DUPW1	済									42,000	XL-5900/5400用オプション両面印刷ユニット
H64	プリンタRAM モジュール-128MB	XL-EM128M5	済									42,000	XL-6300用オプション増設メモリア容量:128MB(XL-5350には使用できません。)
H65	プリンタRAM モジュール-256MB	XL-EM256M5	済									58,800	XL-5900/5400用オプション増設メモリア容量:256MB)
H66	給紙トレイ	XL-FT10W1	済									16,800	XL-5900/5400用オプション(A3-はがき、不定形、長尺対応) 給紙トレイ搭載時は本体標準のMPカセットは使用できません。
H67	ページプリンタ	XL-5350	済					*				83,000	A4:21.6枚/分、B4:13.5枚/分、A3:11.6枚/分、600dpi(注)オプションメモリ増設により1200dpi印刷が可能)、 ESC/Pシークス対応、クイックスタート対応、100BASE-TX(10BASE-T共用)LANインターフェース標準装備、 両面印刷サポート(オプション)、双方向プリンティングシステムPrintianavi搭載/Printianaviマネージャ搭載、 IPP対応、部単位印刷機能、Windows®プリンタドライバ添付 必須ハード:プリンタケーブル(FMV-CBL712)、プリンタUSBケーブル(XL-CBLU2) ツイストペアケーブルのいずれかが必要。 注)部単位印刷機能を使用する場合は、プリンタRAMモジュールが必要。 注)A4サイズを超える両面印刷時には、プリンタRAMモジュールが必要。 注)1200dpiで印刷を行う場合は、プリンタRAMモジュールが必要。 *1:プリンタUSBケーブル(XL-CBLU2)を使用した場合のみ使用可能。
H68	拡張給紙ユニット-A	XL-EF25M1	済									42,000	XL-5350用オプションA3-A5サイズ対応カセット給紙ユニット(250枚)/2/3段目増設用、カセット1個添付
H69	拡張給紙ユニット-B	XL-EF50M1	済									54,000	XL-5350用オプションA4サイズ対応カセット給紙ユニット(500枚)/2/3段目増設用、カセット1個添付
H70	両面ユニット	XL-DUPM1	済									42,000	XL-5350用オプション両面印刷ユニット
H71	ページプリンタ	XL-2200	済					*				50,000	小型/軽量A4ページプリンタ、A4:18枚/分、1200dpi相当(600dpi×1200dpi) Windows®プリンタドライバ添付、質量:9.0kg(本体のみ) 外形寸法:355(W)×395(D)×200(H)mm、給紙カセット(A4-A6、250枚)1個添付 必須ハード:プリンタケーブル(FMV-CBL712)プリンタUSBケーブル(XL-CBLU2)、 プリンタLANカード(XL-LN100P)のいずれかが必要。 *1:プリンタUSBケーブル(XL-CBLU2)を使用した場合のみ使用可能。
H72	拡張給紙ユニット	XL-EF50P1	済									25,000	XL-2200用オプション、2段目増設用給紙ユニット(A4-A5、500枚)給紙カセット(A4-A5、500枚)1個添付
H73	給紙トレイ	XL-FT10P1	済									16,800	XL-2200用オプションA4-ハガキサイズ対応自動給紙ユニット(100枚)
H74	プリンタLANカード	XL-LN100P	済									20,000	XL-2200用オプション、100BASE-TX/10BASE-T対応の内蔵型LANカード
H75	ページプリンタ	XL-1200E	済					*	*	*	*	35,900	小型/軽量A4ページプリンタ、A4:約8枚/分、600dpi(300/600/600×1200dpi) Windows®プリンタドライバ添付、外形寸法:324(W)×201(D)×171(H)mm 質量:4.2kg(本体のみ) 薄通紙100枚セット可能な給紙トレイ方式採用。 必須ハード:プリンタケーブル(FMV-CBL712)、プリンタUSBケーブル(FMV-CBLU2)のいずれかが必要。 注)ネットワーク接続は未サポート *1:プリンタUSBケーブル(XL-CBLU2)を使用した場合のみ使用可能。 *2:FMWORLD.NET(http://www.fmworld.net/biz/)で提供しているドライバ/アプリケーションが必要です。

ページプリンタの印字速度は、ハードウェアの最大印字速度であり、実際の印字速度は、データ転送時間等のソフトウェアの処理時間が付加されます。

:「適応OS」については、P47をご覧ください。

(注7)オープン価格の商品は希望小売価格を定めていません。

ハードウェア一覧

マニュアル一覧

別売マニュアルの販売について

マニュアル名称	マニュアルコード	標準価格 (円、税別)	備考
FMV-DESKTOPシリーズ 企業向けFMVシリーズの操作マニュアル(ハードウェアガイド/ソフトウェアガイド)につきましては、富士通パソコン情報サイト「FMWORLD.NET」のビジネス向けホームページ http://www.fmwORLD.net/biz/ 内の「FMVマニュアル」に記載されています。「FMVマニュアル」は、「スタート」ボタン「(すべての)プログラム」 「FMVマニュアル」から参照してください。紙ベースの冊子が必要な場合につきましては、下記一覧をご参考の上、別途ご購入くださいますようお願いいたします。			
FMV-W630ハードウェアガイド	B6FH-3451-02	3,000	FMV-W630用
FMV-E635ハードウェアガイド	B6FH-3461-01	3,000	FMV-E635用
FMV-E630ハードウェアガイド	B6FH-3471-01	3,000	FMV-E630用
FMV-EX330ハードウェアガイド	B6FH-3481-01	3,000	FMV-EX330用
FMV-C630、CX630ハードウェアガイド	B6FH-3491-02	3,000	FMV-C630、CX630用
FMV-C330ハードウェアガイド	B6FH-3501-01	3,000	FMV-C330用
FMV-K630ハードウェアガイド	B6FH-3511-01	3,000	FMV-K630用
ソフトウェアガイド	B6FH-3611-01	3,000	FMV-W630、E635、E630、EX330、C630、CX630、C330、K630用
FMV-DESKPOWERシリーズ			
パソコンの準備	B6FH-4571-01	1,600	FMV-DESKPOWER T90K用
パソコンの準備	B6FH-4581-01	1,600	FMV-DESKPOWER LX70K、LX50K用
パソコンの準備	B6FH-2891-01	2,000	FMV-DESKPOWER H90J9/F用
パソコンの準備	B6FH-4591-01	1,800	FMV-DESKPOWER H70K9V、H70K7V用
パソコンの準備	B6FH-4601-01	1,800	FMV-DESKPOWER CE70K9、CE70K7用
パソコンの準備	B6FH-4611-01	1,800	FMV-DESKPOWER CE55K7/C、CE50K9、CE50K7/S、CE50K7/M、CE50K7、CE50K5用
FMV活用ガイド	B6FH-2671-01	2,600	FMV-DESKPOWER H90J9/F用
FMV活用ガイド	B6FH-4501-01	2,600	FMV-DESKPOWER T90K、LX70K、LX50K、H70K9V、H70K7V、CE70K9、CE70K7、CE55K7/C、CE50K9、CE50K7/S、CE50K7/M、CE50K7、CE50K5用
テレビを見る・録る・残すガイド	B6FH-2681-0	1,600	FMV-DESKPOWER H90J9/F用
テレビを見る・録る・残すガイド	B6FH-4491-01	1,600	FMV-DESKPOWER T90K、LX70K、LX50K、H70K9V、H70K7V、CE70K9、CE70K7、CE50K9、CE50K7/S、CE50K7/M、CE50K7、CE50K5用
基本操作クイックシート	B6FH-2701-01	500	FMV-DESKPOWER H90J9/F用
基本操作クイックシート	B6FH-4511-01	500	FMV-DESKPOWER T90K、LX70K、LX50K、H70K9V、H70K7V、CE70K9、CE70K7、CE55K7/C、CE50K9、CE50K7/S、CE50K7/M、CE50K7、CE50K5用
Media Centerをお使いになる方へ	B6FH-4481-01	800	FMV-DESKPOWER CE55K7/C用

マニュアルの価格につきましては改版などにより、予告なく変更する可能性がありますので事前に販売元にご確認ください。
 マニュアルの内容は、改善のため予告なく変更することがあります。

サプライ一覧

機種	商品名	商品番号	標準価格 (円、税別)	出荷単位	備考	
ワイヤーロック/盗難防止用品						
W630、E635、E630、EX330	セキュリティワイヤ Uni	0522015	5,400	/個	1個	ワイヤー長: 1.8m、質量: 約170g、キー: 2個
FMV-DESKTOP本体	SLIM MICROSAYER	0522011	オープン価格	/個	1個	Kensington社製マイクロセーバーセキュリティシステムに対応したワイヤーロック。ワイヤー長: 1.8m、質量: 約160g、キー: 2個、ワイヤー色: ブラック
	SLIM MICROSAYER (ホワイト)	0522040	オープン価格	/個	1個	Kensington社製マイクロセーバーセキュリティシステムに対応したワイヤーロック。ワイヤー長: 1.8m、質量: 約160g、キー: 2個、ワイヤー色: ホワイト
フロッピーディスク						
FMV-DESKTOP本体	マイクロフロッピーディスク 2HD-1024	0212150	オープン価格	/枚	10枚	(2HD) 1024バイト/8セクター/77トラック/2
	マイクロフロッピーディスク 2HD-256	0212130	オープン価格	/枚	10枚	(2HD) 256バイト/26セクター/77トラック/2
	クリーニングフロッピーマイクロ	0212116	2,700	/セット	1セット	1枚/セット (ブック付き)
光磁気ディスクユニット						
3.5インチ光磁気ディスクユニット FMPD-461S FMPD-454S FMPD-453S FMPD-445 FMPD-444 FMPD-542 FMPD-541 カスタムメイドオプションディスクユニット FMC-PDW4 FMC-PDW3	光磁気ディスクカートリッジR23G	0242910	オープン価格	/枚	5枚	3.5インチ、2.3GB、書換え可 FMPD-461Sのみ
	光磁気ディスクカートリッジMR13G	0243810	オープン価格	/枚	5枚	3.5インチ、1.3GB、書換え可 FMPD-461S、FMPD-454S、FMC-PDW4のみ
	光磁気ディスクカートリッジMR640	0243610	オープン価格	/枚	5枚	3.5インチ、640MB、書換え可
	光磁気ディスクカートリッジMR540	0243410	オープン価格	/枚	5枚	3.5インチ、540MB、書換え可
	光磁気ディスクカートリッジMR230	0243210	オープン価格	/枚	5枚	3.5インチ、230MB、書換え可
	光磁気ディスクカートリッジMR640D	0243620	オープン価格	/枚	5枚	3.5インチ、640MB、書換え可、Windows®フォーマット済
	光磁気ディスクカートリッジMR540D	0243420	オープン価格	/枚	5枚	3.5インチ、540MB、書換え可、DOSフォーマット済
	光磁気ディスクカートリッジMR230D	0243220	オープン価格	/枚	5枚	3.5インチ、230MB、書換え可、DOSフォーマット済
	光磁気ディスクカートリッジR128	0242110	オープン価格	/枚	5枚	3.5インチ、128MB、書換え可
	光磁気ディスククリーニングカートリッジC4	0240470	4,980	/枚	1枚	ヘッドレンズ清掃用
	光ディスククリーニングキット (3.5型)	0632440	4,000	/セット	1セット	媒体清掃用 (セッティングケース、クリーニング液、クロスx5、ディスク回転ツマミ)
	光ディスククリーニングキット (補充用)	0632450	1,400	/ケース	1ケース	クロス、クリーニング液、0632440の補充品
CD-R/RWドライブユニット						
CD-R/RWドライブユニット FMV-NCB51 FMV-NRW53S FMCXCWB3 FMCXCBE3 FMCXCBC1 FMCXCBC1 FMCXCBC1	CD-RWディスクCD-RW74	0241410	オープン価格	/枚	5枚	650MB(74min) 書換え可
	CD-Rディスク CD-R80WPY10PV	0241330	オープン価格	/枚	10枚	700MB(80min)プリンタブル(レーベル面ホワイト)
	CD-Rディスク CDR80WPYSBV	0241340	オープン価格	/ケース	1ケース	700MB(80min)プリンタブル(レーベル面ホワイト) 50枚ケース入
	CD-Rディスク CD-R80SPY10PV	0241350	オープン価格	/枚	10枚	700MB(80min)プリンタブル(レーベル面シルバー)
	CD-Rディスク CDR80SPYSBN	0241360	オープン価格	/ケース	1ケース	700MB(80min)プリンタブル(レーベル面シルバー) 50枚ケース入

サプライ一覧

機種	商品名	商品番号	標準価格 (円、税別)	出荷単位	備考		
DVD-RAMドライブユニット							
DVDマルチドライブユニット FMDVM-211	DVD-RAMディスクLM-HB47L	1241101	オープン価格	/枚	5枚 4.7GB(片面) TYPE2		
	DVD-RAMディスクLM-HB94L	1241102	オープン価格	/枚	5枚 9.4GB(両面) TYPE4		
DATユニット							
DATユニット FMDT-401 内蔵DATユニット FMV-DT401	データカセットDAT CT20G	0121190	オープン価格	/巻	5巻 20.0GB(155mテープ) DDS-4準拠		
	データカセットDAT CT12000	0121180	オープン価格	/巻	5巻 12.0GB(125mテープ) DDS-3準拠		
	データカセットDAT CT4000	0121160	オープン価格	/巻	5巻 4.0GB(120mテープ) DDS-2準拠		
	データカセットDAT CT2000	0121150	オープン価格	/巻	5巻 2.0GB(90mテープ) DDS-1準拠		
	データカセットDAT CT1300D	0121110	オープン価格	/巻	5巻 1.3GB(60mテープ) DDS-1準拠		
	クリーニングカセットDAT-N	0121170	オープン価格	/巻	1巻 ヘッド清掃用		
プリンタ(用紙)							
XL-C7400	オフィス用紙W A3	普通紙	0411650	5,700	1ケース	1ケース	500枚×3冊/ケース
	オフィス用紙W B4		0411620	6,500	1ケース	1ケース	500枚×5冊/ケース
	オフィス用紙W A4(Y)		0411612	4,750	1ケース	1ケース	500枚×5冊/ケース
	オフィス用紙W B5(Y)		0411645	4,000	1ケース	1ケース	500枚×5冊/ケース
	オフィス用紙W A5(Y)		0411635	3,000	1ケース	1ケース	500枚×5冊/ケース
	再生オフィス用紙 EC100 A3	再生紙	0414355	6,000	1ケース	1ケース	500枚×3冊/ケース
	再生オフィス用紙 EC100 B4		0414325	7,000	1ケース	1ケース	500枚×5冊/ケース
	再生オフィス用紙 EC100 A4		0414315	5,000	1ケース	1ケース	500枚×5冊/ケース
	再生オフィス用紙 EC100 B5		0414345	4,200	1ケース	1ケース	500枚×5冊/ケース
	オフィス用紙MP A3		0416140	4,650	1ケース	1ケース	500枚×3冊/ケース
	オフィス用紙MP B4	普通紙	0416120	5,850	1ケース	1ケース	500枚×5冊/ケース
	オフィス用紙MP B5		0416130	3,300	1ケース	1ケース	500枚×5冊/ケース
	オフィス用紙MP A4		0416110	4,000	1ケース	1ケース	500枚×5冊/ケース
	長尺用紙(157g/m ²)		0421015	13,500	1ケース	1ケース	100枚×5冊/ケース
	OAラベルA4(単票用紙)		0412270	5,000	1ケース	1ケース	12面付け、100シート×1冊
XL-C3200	オフィス用紙W A3	普通紙	0411650	5,700	1ケース	1ケース	500枚×3冊/ケース
	オフィス用紙W B4		0411620	6,500	1ケース	1ケース	500枚×5冊/ケース
	オフィス用紙W A4(Y)		0411612	4,750	1ケース	1ケース	500枚×5冊/ケース
	オフィス用紙W B5(Y)		0411645	4,000	1ケース	1ケース	500枚×5冊/ケース
	オフィス用紙W A5		0411630	3,000	1ケース	1ケース	500枚×5冊/ケース
	再生オフィス用紙 EC100 A3	再生紙	0414355	6,000	1ケース	1ケース	500枚×3冊/ケース
	再生オフィス用紙 EC100 B4		0414325	7,000	1ケース	1ケース	500枚×5冊/ケース
	再生オフィス用紙 EC100 A4		0414315	5,000	1ケース	1ケース	500枚×5冊/ケース
	再生オフィス用紙 EC100 B5		0414345	4,200	1ケース	1ケース	500枚×5冊/ケース
	オフィス用紙MP A3		0416140	4,650	1ケース	1ケース	500枚×3冊/ケース
	オフィス用紙MP B4	普通紙	0416120	5,850	1ケース	1ケース	500枚×5冊/ケース
	オフィス用紙MP B5		0416130	3,300	1ケース	1ケース	500枚×5冊/ケース
	オフィス用紙MP A4		0416110	4,000	1ケース	1ケース	500枚×5冊/ケース
	OAラベルA4(単票用紙)		0412270	5,000	1ケース	1ケース	12面付け、100シート×1冊
	XL-C2000		オフィス用紙W A4	普通紙	0411610	4,750	1ケース
オフィス用紙W B5		0411640	4,000		1ケース	1ケース	500枚×5冊/ケース
オフィス用紙W A5		0411630	3,000		1ケース	1ケース	500枚×5冊/ケース
再生オフィス用紙 EC100 A4		再生紙	0414315	5,000	1ケース	1ケース	500枚×5冊/ケース
再生オフィス用紙 EC100 B5			0414345	4,200	1ケース	1ケース	500枚×5冊/ケース
オフィス用紙MP B5		普通紙	0416130	3,300	1ケース	1ケース	500枚×5冊/ケース
オフィス用紙MP A4			0416110	4,000	1ケース	1ケース	500枚×5冊/ケース
OAラベルA4(単票用紙)			0412270	5,000	1ケース	1ケース	12面付け、100シート×1冊
XL-6700	オフィス用紙W A3	普通紙	0411650	5,700	1ケース	1ケース	500枚×3冊/ケース
	オフィス用紙W B4		0411620	6,500	1ケース	1ケース	500枚×5冊/ケース
	オフィス用紙W A4(Y)		0411612	4,750	1ケース	1ケース	500枚×5冊/ケース
	オフィス用紙W B5(Y)		0411645	4,000	1ケース	1ケース	500枚×5冊/ケース
	オフィス用紙W A5(Y)		0411635	3,000	1ケース	1ケース	500枚×5冊/ケース

サプライ一覧

機種	商品名	商品番号	標準価格 (円、税別)	出荷単位	備考	
プリンタ (用紙)						
XL-6300	オフィス用紙W A3	0411650	5,700	1ケース	1ケース 500枚×3冊/ケース	
	オフィス用紙W B4	0411620	6,500	1ケース	1ケース 500枚×5冊/ケース	
	オフィス用紙W A4 (Y)	0411612	4,750	1ケース	1ケース 500枚×5冊/ケース	
	オフィス用紙W B5 (Y)	0411645	4,000	1ケース	1ケース 500枚×5冊/ケース	
	オフィス用紙W A5 (Y)	0411635	3,000	1ケース	1ケース 500枚×5冊/ケース	
	再生オフィス用紙 EC100 A3	0414355	6,000	1ケース	1ケース 500枚×3冊/ケース	
	再生オフィス用紙 EC100 B4	0414325	7,000	1ケース	1ケース 500枚×5冊/ケース	
	再生オフィス用紙 EC100 A4	0414315	5,000	1ケース	1ケース 500枚×5冊/ケース	
	再生オフィス用紙 EC100 B5	0414345	4,200	1ケース	1ケース 500枚×5冊/ケース	
	オフィス用紙MP A3	0416140	4,650	1ケース	1ケース 500枚×3冊/ケース	
	オフィス用紙MP B4	0416120	5,850	1ケース	1ケース 500枚×5冊/ケース	
	オフィス用紙MP B5	0416130	3,300	1ケース	1ケース 500枚×5冊/ケース	
	オフィス用紙MP A4	0416110	4,000	1ケース	1ケース 500枚×5冊/ケース	
	OAラベルA4(単票用紙)	0412270	5,000	1ケース	1ケース 12面付け、100シート×1冊	
ページプリンタ XL-5900 XL-5400 XL-5350	オフィス用紙W A3	0411650	5,700	1ケース	1ケース 500枚×3冊/ケース	
	オフィス用紙W B4	0411620	6,500	1ケース	1ケース 500枚×5冊/ケース	
	オフィス用紙W A4 (Y)	0411612	4,750	1ケース	1ケース 500枚×5冊/ケース	
	オフィス用紙W B5 (Y)	0411645	4,000	1ケース	1ケース 500枚×5冊/ケース	
	オフィス用紙W A5 (Y)	0411635	3,000	1ケース	1ケース 500枚×5冊/ケース	
	再生オフィス用紙 EC100 A3	0414355	6,000	1ケース	1ケース 500枚×3冊/ケース	
	再生オフィス用紙 EC100 B4	0414325	7,000	1ケース	1ケース 500枚×5冊/ケース	
	再生オフィス用紙 EC100 A4	0414315	5,000	1ケース	1ケース 500枚×5冊/ケース	
	再生オフィス用紙 EC100 B5	0414345	4,200	1ケース	1ケース 500枚×5冊/ケース	
	OAラベルA4(単票用紙)	0412270	5,000	1ケース	1ケース 12面付け、100シート×1冊	
XL-2200	オフィス用紙W A4	0411610	4,750	1ケース	1ケース 500枚×5冊/ケース	
	オフィス用紙W B5	0411640	4,000	1ケース	1ケース 500枚×5冊/ケース	
	オフィス用紙W A5	0411630	3,000	1ケース	1ケース 500枚×5冊/ケース	
	再生オフィス用紙 EC100 A4	0414315	5,000	1ケース	1ケース 500枚×5冊/ケース	
	再生オフィス用紙 EC100 B5	0414345	4,200	1ケース	1ケース 500枚×5冊/ケース	
	OAラベルA4(単票用紙)	0412270	5,000	1ケース	1ケース 12面付け、100シート×1冊	
XL-1200E	オフィス用紙W A4	0411610	4,750	1ケース	1ケース 500枚×5冊/ケース	
	オフィス用紙W B5	0411640	4,000	1ケース	1ケース 500枚×5冊/ケース	
	オフィス用紙W A5	0411630	3,000	1ケース	1ケース 500枚×5冊/ケース	
	OAラベルA4(単票用紙)	0412270	5,000	1ケース	1ケース 12面付け、100シート×1冊	
漢字プリンタ-15 FMPR-373A 多目的プリンタ FMPR-671B 水平漢字プリンタ FMPR-662/661K FMPR5610/5410/ 5300/5300E/5110/ 5000	連続用紙 上質	ストックフォーム 1513-1P	0410118	5,000	1ケース	1ケース 15"×11"、2000セット/ケース
		白紙フォーム 15×11インチ	0410810	5,400	1ケース	1ケース 15"×11"、2000セット/ケース
	再生	ストックフォームEC 1513-1P	0414112	5,300	1ケース	1ケース 15"×11"、2000セット/ケース 70%古紙含有
		上質	ストックフォーム 1013-1P	0410280	4,500	1ケース
	上質	白紙フォーム 10×11インチ	0410282	4,500	1ケース	1ケース 10"×11"、2000セット/ケース
		OAラベルA4(連続用紙)	0412250	7,500	1ケース	1ケース 12面付×250枚/ケース、9"1/2×12"
漢字プリンタ-10 FMPR2000	連続用紙 上質	ストックフォーム 1013-1P	0410280	4,500	1ケース	1ケース 10"×11"、2000セット/ケース
		白紙フォーム 10×11インチ	0410282	4,500	1ケース	1ケース 10"×11"、2000セット/ケース
	OAラベルA4(連続用紙)	0412250	7,500	1ケース	1ケース 12面付×250枚/ケース、9"1/2×12"	

サプライ一覧

機種	商品名	商品番号	標準価格(円、税別)	出荷単位	備考	
プリンタ(トナーカートリッジ/リボン/その他)						
カラーページプリンタ XL-C7400	トナーカートリッジCL111A(ブラック)	0807110	15,000	/本	1本	ブラックトナー 約7,500ページ印刷可能(A4、印刷率5%時) 1
	トナーカートリッジCL111A(イエロー)	0807120	20,000	/本	1本	イエロートナー 約6,000ページ印刷可能(A4、印刷率5%時) 1
	トナーカートリッジCL111A(マゼンタ)	0807130	20,000	/本	1本	マゼンタトナー 約6,000ページ印刷可能(A4、印刷率5%時) 1
	トナーカートリッジCL111A(シアン)	0807140	20,000	/本	1本	シヤントナー 約6,000ページ印刷可能(A4、印刷率5%時) 1
	トナーカートリッジCL111B(ブラック)	0807150	25,000	/本	1本	ブラックトナー(大容量)約15,000ページ印刷可能(A4、印刷率5%時) 1
	トナーカートリッジCL111B(イエロー)	0807160	36,000	/本	1本	イエロートナー(大容量)約12,000ページ印刷可能(A4、印刷率5%時) 1
	トナーカートリッジCL111B(マゼンタ)	0807170	36,000	/本	1本	マゼンタトナー(大容量)約12,000ページ印刷可能(A4、印刷率5%時) 1
	トナーカートリッジCL111B(シアン)	0807180	36,000	/本	1本	シヤントナー(大容量)約12,000ページ印刷可能(A4、印刷率5%時) 1
	ドラムカートリッジCL111	0807410	36,000	/台	1台	交換が簡単な一体型ドラムカートリッジ。(廃トナーボックス1個付属) 約30,000ページ印刷可能(A4印刷率5%、黒:カラー=1:1印刷時) 1
	廃トナーボックスCL111	0807710	2,400	/個	1個	廃トナー収納用ボックス。約24,000ページで交換。 (A4印刷率5%、黒:カラー=1:1印刷時) 1
カラーページプリンタ XL-C3200	トナーカートリッジCL106(ブラック)	0883110	17,000	/本	1本	約5,500枚(A4、印刷率5%時) 1
	トナーカートリッジCL106(イエロー)	0883120	21,000	/本	1本	約6,000枚(A4、印刷率5%時) 1
	トナーカートリッジCL106(マゼンタ)	0883130	21,000	/本	1本	約6,000枚(A4、印刷率5%時) 1
	トナーカートリッジCL106(シアン)	0883140	21,000	/本	1本	約6,000枚(A4、印刷率5%時) 1
	ドラムカートリッジCL106	0883420	25,000	/台	1台	約20,000枚(A4、印刷率5%時、黒:カラー=1:1印刷時) 1
	廃トナーボックスCL103	0874710	3,000	/個	1個	約20,000枚、(A4、印刷率5%時) 1
	CL106給紙カセット(250枚) A3ユニバーサル	0883310	12,000	/台	1台	A3~B5サイズで250枚、装置添付品と同じ
	CL106給紙カセット(500枚) A3ユニバーサル	0883320	20,000	/台	1台	A3~B5サイズで500枚、拡張給紙ユニット用
カラーページプリンタ XL-C2000	トナーカートリッジCL110(ブラック)	0806110	10,500	/本	1本	約5,000枚(A4、印刷率5%時) 1
	トナーカートリッジCL110(イエロー)	0806120	12,000	/本	1本	約5,000枚(A4、印刷率5%時) 1
	トナーカートリッジCL110(マゼンタ)	0806130	12,000	/本	1本	約5,000枚(A4、印刷率5%時) 1
	トナーカートリッジCL110(シアン)	0806140	12,000	/本	1本	約5,000枚(A4、印刷率5%時) 1
	ドラムカートリッジCL110(ブラック)	0806410	25,000	/台	1台	約22,000枚(A4、印刷率5%時、連続印刷時) 1、 トナーカートリッジ(3,500枚印刷可)付属
	ドラムカートリッジCL110(イエロー)	0806420	26,000	/台	1台	約22,000枚(A4、印刷率5%時、連続印刷時) 1、 トナーカートリッジ(3,500枚印刷可)付属
	ドラムカートリッジCL110(マゼンタ)	0806430	26,000	/台	1台	約22,000枚(A4、印刷率5%時、連続印刷時) 1、 トナーカートリッジ(3,500枚印刷可)付属
	ドラムカートリッジCL110(シアン)	0806440	26,000	/台	1台	約22,000枚(A4、印刷率5%時、連続印刷時) 1、 トナーカートリッジ(1,500枚印刷可)付属
	CL110給紙カセット(A4ユニバーサル350枚)	0806310	12,000	/台	1台	A4~A6サイズで350枚、装置添付品と同じ
	CL110給紙カセット(A4ユニバーサル650枚)	0806320	20,000	/台	1台	A4~A5サイズで650枚、拡張給紙ユニット添付品と同じ
ページプリンタ XL-6700	プロセスカートリッジ LB310	0879110	50,000	/台	1台	約20,000枚(A4、印刷率5%時) 1
	LB310給紙カセット A3ユニバーサル	0879310	26,000	/台	1台	500枚収納(A3~A5サイズ)
ページプリンタ XL-6300	プロセスカートリッジ LB314A	0836110	30,000	/台	1台	約6,000ページ印刷可能(A4、印刷率5%時) 1
	プロセスカートリッジ LB314B	0836120	45,000	/台	1台	約15,000ページ印刷可能(A4、印刷率5%時) 1
	LB309給紙カセット(A3ユニバーサル)	0877310	20,000	/台	1台	破損時補充品。A3~A5サイズを最大500枚セット可能。 本体および拡張給紙ユニットに標準添付。
	LB314給紙カセット(500枚)A4U	0836310	20,000	/台	1台	破損時補充品。A4~A5サイズを最大500枚セット可能。 拡張給紙ユニットA4に標準添付。
	レーザープリンタ置き台	0530580	20,000	/台	1台	600m(W)×610(D)×440(H) オプションの大容量給紙ユニット(XL-HF200T3)と同時に使用できません。
ページプリンタ XL-5900 XL-5400	プロセスカートリッジLB315A	0805110	30,000	/台	1台	約6,000枚(A4、印刷率5%時) 1
	プロセスカートリッジLB315B	0805120	40,000	/台	1台	約10,000枚(A4、印刷率5%時) 1
	LB315給紙カセット(MPカセット)	0805310	10,000	/台	1台	A3~A5サイズで150枚収納、装置添付品と同じ
	LB315給紙カセット(A3ユニバーサル)	0805320	12,000	/台	1台	A3~A5サイズで250枚収納、装置添付品と同じ
ページプリンタ XL-5350	LB315給紙カセット(550枚)A3U	0805330	20,000	/台	1台	A3~A5サイズで550枚収納
	プロセスカートリッジLB311A	0884110	30,000	/台	1台	約6,000枚(A4、印刷率5%時) 1
	プロセスカートリッジLB311B	0884120	40,000	/台	1台	約10,000枚(A4、印刷率5%時) 1
	LB311給紙カセット A3ユニバーサル	0884310	12,000	/台	1台	250枚収納(A3~A5サイズ) 装置添付品と同じ
ページプリンタ XL-2200	LB311給紙カセット(500枚) A4	0884320	20,000	/台	1台	500枚収納(A4専用)
	プロセスカートリッジLB107	0852410	28,000	/台	1台	約25,000枚(A4、連続印刷) 1
	トナーカートリッジLB107	0852110	6,500	/本	1本	約2,500枚/本(A4、印刷率5%時) 1
ページプリンタ XL-1200E	LB107給紙カセット(250枚) A4ユニバーサル	0852310	10,000	/台	1台	250枚収納(A4~A6サイズ) 装置添付品と同じ
	LB105給紙カセット(500枚) A4ユニバーサル	0876320	13,000	/台	1台	500枚収納(A4~A5サイズ)
	プロセスカートリッジLB106	0881410	15,000	/台	1台	約10,000枚(A4連続印刷) 1
	トナーカートリッジLB106	0881110	3,500	/本	1本	約1,500枚(A4、印刷率5%時) 1

1: 実際の交換サイクルは印刷条件や原稿の内容によって異なります。

サプライ一覧

機種	商品名	商品番号	標準価格 (円、税別)	出荷単位	備考	
プリンタ (トナーカートリッジ / リボン / その他)						
ドットプリンタ	水平漢字プリンタ-15 FMPR5300/5300E	リボンカセット SDM-6 黒	0325250	7,300	/巻	1巻 13mm x 60m、約1,000万字 (英数カナ文字)
		サブカセット SDM-6 黒	0325260	4,200	/巻	1巻 0325250の詰替え用リボン、約1,000万字 (英数カナ文字)
	漢字プリンタ-15 FMPR-373A	リボンカセット DPK3800 黒	0325210	2,200	/巻	2巻 13mm x 6m、約400万字 (英数カナ文字)
		リボンカセット DPK3800 カラー	0325230	2,500	/巻	2巻 27.7mm x 11m、各色30万字 (英数カナ文字)
		サブカセット DPK3800 黒	0325220	1,100	/巻	2巻 0325210の詰替え用リボン、約400万字 (英数カナ文字)
	水平漢字プリンタ-15 FMPR5110/5000 漢字プリンタ-10 FMPR2000	リボンカセット DPK3800 黒	0325210	2,200	/巻	2巻 13mm x 6m、約400万字 (英数カナ文字)
		サブカセット DPK3800 黒	0325220	1,100	/巻	2巻 0325210の詰替え用リボン、約400万字 (英数カナ文字)
	水平漢字プリンタ-15 FMPR5610/5410	リボンカセット SDM-9 黒	0325470	6,000	/巻	1巻 16mm x 55m、約1,500万字 (英数カナ文字)
		サブカセット SDM-9 黒	0325480	3,200	/巻	1巻 0325470の詰替え用リボン、約1,500万字 (英数カナ文字)
	多目的プリンタ FMPR-671B	リボンカセット MPP5H (黒)	0325110	5,000	/巻	1巻 13mm x 60m、約1,000万字 (英数カナ文字)
		サブカセット MPP5H (黒)	0325150	2,700	/巻	1巻 0325110の詰替え用リボン、約1,000万字 (英数カナ文字)
	水平漢字プリンタ-15 FMPR-662	リボンカセット SDM-8 黒	0325450	7,500	/巻	1巻 13mm x 68m、約1,000万字 (英数カナ文字)
		サブカセット SDM-8 黒	0325460	4,200	/巻	1巻 0325450の詰替え用リボン、約1,000万字 (英数カナ文字)
	水平漢字プリンタ FMPR-661K	リボンカセット SDM-10	0325290	2,100	/巻	1巻 黒 13mm x 15m、約300万字 (英数カナ文字)
液晶フィルター						
カラー液晶ディスプレイ-17	液晶フィルター-PF17M	0636446	34,000	/枚	1枚 左右からの覗き見防止機能付フィルター。17.0型画面用。ハイグレードタイプ サイズ: 271mm x 339mm x 1.0mm、視認角度: 60度、 透過率: 66%、反射率: 0.3%	
カラー液晶ディスプレイ-15	液晶フィルター-PF15M	0636445	28,000	/枚	1枚 左右からの覗き見防止機能付フィルター。15.0型画面用。ハイグレードタイプ サイズ: 228mm x 305mm x 1.0mm、視認角度: 60度、 透過率: 66%、反射率: 0.3%	
	プライバシーフィルター-PF15E	0635975	16,000	/枚	1枚 左右からの覗き見防止機能付フィルター。15.0型画面用。 サイズ: 228mm x 305mm x 0.5mm、視認角度: 60度、 透過率: 80%、反射率: 1.4%	

上記サプライ用品については、以下にお問い合わせ下さい。
富士通ワーク株式会社 Tel 03-3342-5375

Intel, Pentium, CeleronはIntel Corporationの商標または登録商標です。
Unichromeは、S3 Graphics, Inc.の商標です。
AMD, AMD Athlonは、Advanced Micro Devices, Inc.の商標です。
ATI, RADEONは、ATI Technologies Incの商標です。
Microsoft, Windows, Officeロゴ, Outlook, PowerPoint, InfoPathは、米国Microsoft Corporationの米国およびその他の国における登録商標です。
Adaptec, AVAはAdaptec Inc.の登録商標です。
OADGIはオープン・アーキテクチャ推進協議会の商標です。
ARCserveは、米国Computer Associates International, Inc. の登録商標です。
ProSavageはVIA社の商標です。
Sonic RecordNowおよびSonic DLAは、米国Sonic Solutionsの米国における登録商標です。
WinDVDは、インタービデオの商標です。
StandbyDisk Soloは、Standby Soft LLC/(株)ネットジャパンの商標です。
記載されている会社名、製品名は各社の登録商標または商標です。

安全に関するご注意

ご使用の際には、マニュアルの「安全上のご注意」をよくお読みの上、正しくお使い下さい。

水、湿気、湯気、ほこり油煙などの多い場所に設置しないで下さい。火災、故障、感電などの原因となることがあります。表示された正しい電源・電圧でお使い下さい。

富士通株式会社

本システム構成図掲載商品のご購入に関する相談は、電話でも承ります。

【購入相談窓口】

 **0120-719-242** (受付時間：平日9時～21時、土・日・祝日9時～17時)

*システムメンテナンスのため、サポートを休止させていただく場合があります。
*電話番号はお間違えないよう、お確かめのうえおかけください。

インターネットで最新の製品情報、ソフトウェアレベルアップ情報などをご覧ください。
インターネット富士通パソコン情報ページ「FMWORLD.NET」(<http://www.fmworld.net/biz/>)

FMVシリーズについてのお問い合わせ、ご用命は、下記にお申し付けください。

本システム構成図に掲載されております商品の価格体系につきましては、「希望小売価格」となっております。(FMV-DESKPOWER/BIBLOシリーズ本体等、一部商品を除く。)
このシステム構成図は、2005年1月現在のものです。改良のため予告なしに仕様・デザイン等を変更することがあります。 本システム構成図に掲載されている商品のイメージ図は、実際の商品とは異なる場合があります。
本製品の補修性能部品(製品の機能を維持するために必要な部品)の保有期間は、製造終了後5年間です。
本システム構成図に記載のパソコン本体及び周辺機器は日本国内仕様です。当社では、海外での保守サービスおよび技術サポートは行っておりませんのでご注意ください。また、お客様の責任において海外に持ち出される場合は、輸出許可証が必要となる場合がありますのでご注意ください。

2005年1月 AP
2005-01A