



# 取扱説明書

**ESPRIMO**

EHシリーズ

# サポート 情報のご案内

紙

マニュアル

## 『箱の中身を確認してください』

添付品の一覧です。ご購入後、すぐに添付品が揃っているか確認してください。

## 『取扱説明書』(本書) この1冊でパソコンの取り扱い方法がわかります。

- 使用上のご注意
- パソコンを使うための準備
- 取り扱い方法
- Q & A
- ご購入時の状態に戻す方法
- 各種お問い合わせ先

お使いの機種により、これ以外にもマニュアルや重要なお知らせなどの紙・冊子類があります。

Web

マニュアル

インターネットに  
接続してください

## 『Web』『補足情報』 『取扱説明書』の補足情報です。

細かい設定を変更する方法など説明しています。

「@メニュー」からご覧ください。

① サポートをさがす

② 使い方を調べる

③ マニュアルで調べる

④ 実行する

『補足情報』をダウンロードするページが表示されます。

FMV

活用情報

インターネットに  
接続してください

## サポートページ <http://azby.fmworld.net/support/>

お客様のパソコンライフを充実させる情報が満載です。

さまざまな使い方のご提案  
「パソコン活用情報」

豊富な「Q&A」で  
トラブルを解決!

# 目次

このパソコンをお使いになる前に	7
マニュアルの表記	11
安全上のご注意	15
<b>1. 各部の名称と働き</b>	
パソコン本体前面	22
パソコン本体側面	24
左側面	24
右側面	25
パソコン本体背面	26
キーボード	27
<b>2. 初めて電源を入れる</b>	
パソコンの使用環境についての注意	29
パソコン本体の転倒防止について	30
使用上のお願ひ	31
パソコン本体の取り扱い上の注意	31
パソコンの温度上昇に関して	31
パソコン内部からの音に関して	31
パソコン本体背面へのケーブル類の接続／取り外しに関する注意	31
パソコンを移動する場合の注意	32
液晶ディスプレイの取り扱い上の注意	32
雷についての注意	32
疲れにくい使い方	33
初めて電源を入れる前の準備	33
準備の流れを確認する	33
パソコン本体のスタンドの角度を調節する	34
キーボード／マウスを準備する	35
インターネットに接続する準備をする	36
電源に接続する	36
セットアップをするうえでの注意	37
初めて電源を入れる	38
<b>3. セットアップする</b>	
セットアップの流れを確認する	40
Windows のセットアップをする	41
セキュリティ対策アプリの準備をする	47
「ノートン インターネット セキュリティ」の初期設定をする	49
「ノートン インターネット セキュリティ」をお使いになるうえでの注意	49
「ウイルスバスター」の初期設定をする	49
ESPRIMO EH30/JT を除く	
「ウイルスバスター」をお使いになるうえでの注意	50
インターネットの設定をする	50
無線 LAN でインターネットに接続する	51

メールの設定をする	53
ユーザー登録をする	54
Microsoft アカウントを取得する	54
パソコンを最新の状態にする	55
Windows を最新の状態にする	57
「Office 2010」のプロダクトキーの入力とライセンス認証をする	58
ここまで設定した状態をバックアップする	58
「リカバリディスクセット」を作る	60
富士通からのお知らせを確認する	60

## 4. 取り扱い

Windows をスタートする／終了する	61
クイックスタート機能について	61
Windows をスタートする	61
Windows を終了する	62
パソコンの電源を切る（シャットダウンする）	63
電源ランプの状態	63
スリープにする／復帰させる	64
パソコンをスリープにするときの注意	64
スリープにする	64
スリープから復帰する	64
パソコンの節電	65
マウス	65
マウスをお使いになるうえでの注意	65
各部の名称と働き	66
マウスの使い方	66
ワイヤレスキーボード／ワイヤレスマウス	67
使用に適した配置	67
ワイヤレスキーボード／ワイヤレスマウスをお使いになるうえでの注意	68
電池を交換する	69
キーボードやマウスをパソコンに再認識させる	69
音量	71
画面の明るさ	71
CD/DVD ドライブ	72
著作物の録音や複製に関する注意	72
ディスクをお使いになるうえでの注意	72
ディスクを再生するうえでの注意	72
ディスクに書き込み／書き換えをするうえでの注意	72
使えるディスク／使えないディスク	74
ディスクをパソコンにセットする／取り出す	75
ディスクをフォーマットする	76
メモリーカード	78
お使いになるうえでの注意	78
使えるメモリーカード	79
メモリーカードを差し込む／取り出す	79



テレビ	81
テレビを見るために必要な準備	81
接続方法を確認する	81
必要なものを用意する	81
miniB-CAS カードをセットする	82
アンテナケーブルを接続する	83
テレビ機能の仕様	83
リモコン	84
リモコンで操作できること	84
リモコンをお使いになるうえでの注意	84
リモコンに乾電池を入れる	84
各部の名称と働き	85
パソコン本体のリモコン受光範囲	86
周辺機器の取り扱い	86
周辺機器の取り扱い上の注意	86
電源オフ USB 充電機能	88
電源オフ USB 充電機能とは	88
電源オフ USB 充電機能をお使いになるうえでの注意	88
メモリ	89
メモリの組み合わせを確認する	89
メモリの取り扱い上の注意	89
必要なものを用意する	90
メモリの交換方法	90
メモリ容量を確認する	92
お手入れ	93
パソコン本体やキーボードのお手入れ	93
液晶ディスプレイのお手入れ	93
CD/DVD ドライブのお手入れ	94
パソコン本体内部や通風孔のお手入れ	94
ディスプレイに関する Q&A	96
画面が表示されない	96
画面がおかしい	97

## 5. 便利な機能のご紹介

ハンドジェスチャー	98
ハンドジェスチャーでできること	98
ハンドジェスチャーをお使いになるうえでの注意	99
ハンドジェスチャーを使う	100
Sense YOU Technology 機能（人感センサー機能）	101
Sense YOU Technology とは	101
Sense YOU Technology をお使いになるうえでの注意	102
Sense YOU Technology の初期設定	102
Sense YOU Technology を使う	103
My Cloud	104
My Cloud とは	104

マイミュージアム	105
マイミュージアムの初期設定	105
マイミュージアムの使い方	106
F-LINK（ケータイ連携機能）	106
F-LINK とは	106
F-LINK をお使いになるうえでの注意	107
Skype	107
Skype できること	107
搭載されているアプリを使う	108
「@メニュー」の使い方	108
Web かんたんログイン（OmniPass）	108
Web かんたんログインとは	108
Web かんたんログインの使い方	109
自動サインイン設定	109
自動サインイン設定とは	109
自動サインイン設定の使い方	109

## 6. バックアップ

バックアップナビ	111
バックアップナビの機能	111
バックアップナビをお使いになるうえでの注意事項	111
マイデータ	112
バックアップ／復元できる項目	112
「マイデータ」の注意事項	112
「マイデータ」のバックアップ／コピー／復元方法	112
パソコンの状態	113
「パソコンの状態」の注意事項	113
「パソコンの状態」をバックアップする場所	113
「パソコンの状態」をバックアップする	114
「パソコンの状態」のバックアップデータをコピーする	115
「パソコンの状態」を復元する	115
「パソコンの状態」のバックアップデータを削除する	117

## 7. ご購入時の状態に戻す

ご購入時の状態に戻す必要があるか再確認	118
ご購入時の状態に戻すリカバリの準備	118
バックアップをする	118
ご購入時の状態に戻すリカバリの注意	118
作業中に起こる可能性のあるトラブルの解決方法	119
ディスクが必要な場合	119
ご購入時の状態に戻すリカバリを実行する	120
C ドライブを初期状態に戻す	120
Windows のセットアップをする	121

## 8. Q&A

トラブル発生時の基本的な対処	122
----------------	-----

落ち着いて状況を確認する	122
マニュアルで調べる	123
インターネットで調べる	123
「富士通ハードウェア診断ツール」を使う	124
サポートの窓口に相談する	125
「トラブル解決ナビ」を起動する	125
よくあるトラブルと解決方法	127
起動・終了	127
Windows・アプリ関連	128
ポインティングデバイス	130
ワイヤレスキーボード、ワイヤレスマウス	131
文字入力	132
サウンド	132
CD/DVD	132
メモリーカード	133
有線 LAN	133
無線 LAN	134
USB 機器	135
ハードディスク	135
メール	136
リカバリ	136
その他	136

## 9. サポートのご案内

ユーザー登録のご案内	137
ユーザー登録とは	137
ユーザー登録をする前に	137
ユーザー登録をする	138
サポート&サービス紹介	139
サポートページ	139
会員専用サポート	139
サポート窓口に相談する	140
アプリのお問い合わせ先	140
富士通パーソナル製品に関するお問い合わせ窓口	144
FAX 情報サービス	145
修理サービスを利用する	145
修理を申し込む前の準備	145
修理の申し込み	146
お引き取りとお届け（パソコン修理便）	146
修理状況の確認	147
訪問修理サービス（有料）	147
PC 引取点検サービス（有料）	147

## 10. 付録

電話お問い合わせ窓口	148
富士通パーソナルコンピュータ修理規定	149

AzbyClub 会員規約	151
リカバリディスクセットを作っておく	156
リカバリディスクセットを作るうえでの注意	156
リカバリディスクセットの作成手順	157
インターネットを安心してお使いいただくために	159
青少年によるインターネット上の有害サイトへのアクセス防止について	159
インターネットを安心して利用するためのソフトウェアについて	160
富士通パソコンの廃棄・リサイクルに関するご案内	161
PC リサイクルマークについて	161
パソコンの廃棄・譲渡時のハードディスク上のデータ消去に関するご注意	162
付属品の廃棄について	162
液晶ディスプレイが添付または内蔵されている機種をお使いのお客様へ	163
<b>11. 仕様一覧</b>	
パソコン本体の主な仕様	164
仕様一覧の注記について	165

# このパソコンをお使いになる前に

## 安全にお使いいただくために

このマニュアルには、本製品を安全に正しくお使いいただくための重要な情報が記載されています。本製品をお使いになる前に、このマニュアルを熟読してください。特に、「安全上のご注意」をよくお読みになり、理解されたうえで本製品をお使いください。  
また、このマニュアルは、本製品の使用中にいつでもご覧になれるよう大切に保管してください。

## 保証書について

- ・保証書は、必ず必要事項を記入し、内容をよくお読みください。その後、大切に保管してください。
- ・修理を依頼される場合には、必ず保証書をご用意ください。
- ・保証期間内に、正常な使用状態で故障した場合は、無料で修理いたします。
- ・保証期間内でも、保証書の提示がない場合や、天災あるいは無理な使用による故障の場合などには、有料での修理となります。ご注意ください（詳しくは、保証書をご覧ください）。
- ・修理後は、パソコンの内容が修理前とは異なり、ご購入時の状態や、何も入っていない状態になっている場合があります。大切なデータは、バックアップをお取りください。
- ・本製品の補修用性能部品（製品の機能を維持するために必要な部品）の最低保有期間は、製造終了後 6 年間です。

## 使用許諾契約書（ライセンス条項）

富士通株式会社（以下弊社といいます）では、本製品にインストール、または添付されているソフトウェア（以下本ソフトウェアといいます）をご使用いただく権利をお客様に対して許諾するにあたり、下記「ソフトウェアの使用条件」にご同意いただくことを使用の条件とさせていただきます。

なお、お客様が本ソフトウェアのご使用を開始された時点で、本契約にご同意いただいたものといたしますので、本ソフトウェアをご使用いただく前に必ず下記「ソフトウェアの使用条件」をお読みいただきますようお願い申し上げます。ただし、本ソフトウェアのうち、Windows ストア アプリについては、本契約は適用されず、Microsoft 社所定の標準アプリケーションライセンス条項が適用されます。なお、Microsoft 社所定の標準アプリケーションライセンス条項に加えて、個別の追加条件が適用される場合があります。上記の他、本ソフトウェアのうち、別途の「使用条件」または「使用許諾契約書」等が添付されている一部ソフトウェアについては、本契約は適用されず、当該「使用条件」または「使用許諾契約書」等が適用されますので、ご注意ください。

### ソフトウェアの使用条件

1. 本ソフトウェアの使用および著作権  
お客様は、本ソフトウェアを、日本国内において本製品でのみ使用できます。なお、お客様は本製品のご購入により、本ソフトウェアの使用権のみを得るものであり、本ソフトウェアの著作権は引き続き弊社または開発元である第三者に帰属するものとします。
2. バックアップ  
お客様は、本ソフトウェアにつきまして、1 部の予備用（バックアップ）媒体を作成することができます。
3. 本ソフトウェアの別ソフトウェアへの組み込み  
本ソフトウェアが、別のソフトウェアに組み込んで使用されることを予定した製品である場合には、お客様はマニュアル等記載の要領に従って、本ソフトウェアの全部または一部を別のソフトウェアに組み込んで使用することができます。
4. 複製  
(1) 本ソフトウェアの複製は、上記「2.」および「3.」の場合に限定されるものとします。  
本ソフトウェアが組み込まれた別のソフトウェアについては、マニュアル等で弊社が複製を許諾していない限り、予備用（バックアップ）媒体以外には複製は行わないでください。  
ただし、本ソフトウェアに複製防止処理がほどこしてある場合には、複製できません。  
(2) 前号によりお客様が本ソフトウェアを複製する場合、本ソフトウェアに付されている著作権表示を、変更、削除、隠蔽等しないでください。
5. 第三者への譲渡  
お客様が本ソフトウェア（本製品に添付されている媒体、マニュアルならびに予備用バックアップ媒体を含みます）を第三者へ譲渡する場合には、本ソフトウェアがインストールされたパソコンとともに本ソフトウェアのすべてを譲渡することとします。なお、お客様は、本製品に添付されている媒体を本製品とは別に第三者へ譲渡することはできません。
6. 改造等  
お客様は、本ソフトウェアを改造したり、あるいは、逆コンパイル、逆アセンブルをとまなうリバースエンジニアリングを行うことはできません。
7. 壁紙の使用条件  
本製品に「F M V」ロゴ入りの壁紙がインストールされている場合、お客様は、その壁紙を改変したり、第三者へ配布することはできません。
8. 保証の範囲  
(1) 弊社は、本ソフトウェアとマニュアル等との不一致がある場合、本製品をご購入いただいた日から 90 日以内に限り、お申し出をいただければ当該不一致の修正に関して弊社が必要と判断した情報を提供いたします。  
また、本ソフトウェアの記録媒体等に物理的な欠陥（破損等）等がある場合、本製品をご購入いただいた日から 1 ヶ月以内に限り、不良品と良品との交換に応じるものとします。  
(2) 弊社は、前号に基づき負担する責任以外の、本ソフトウェアの使用または使用不能から生じるいかなる損害（逸失利益、事業の中断、事業情報の喪失その他の金銭的損害を含みますが、これに限られないものとします）に関して、一切責任を負いません。たとえ、弊社がそのような損害の可能性について知らされていた場合も同様とします。  
(3) 本ソフトウェアに第三者が開発したソフトウェアが含まれている場合においても、第三者が開発したソフトウェアに関する保証は、弊社が行う上記 (1) の範囲に限られ、開発元である第三者は本ソフトウェアに関する一切の保証を行いません。
9. ハイセイフティ  
本ソフトウェアは、一般事務用、パーソナル用、家庭用などの一般的な用途を想定したものであり、ハイセイフティ用途での使用を想定して設計・製造されたものではありません。お客様は、当該ハイセイフティ用途に要する安全性を確保する措置を施すことなく、本ソフトウェアを使用しないものとします。ハイセイフティ用途とは、下記の例のような、極めて高度な安全性が要求され、仮に当該安全性が確保されない場合、直接生命・身体に対する重大な危険性を伴う用途をいいます。

記

原子力核制御、航空機飛行制御、航空交通管制、大量輸送運行制御、生命維持、兵器発射制御など

富士通株式会社

## データのバックアップについて

本製品に記録されたデータ（基本ソフト、アプリケーションソフトも含む）の保全については、お客様ご自身でバックアップなどの必要な対策を行ってください。また、修理を依頼される場合も、データの保全については保証されませんので、事前にお客様ご自身でバックアップなどの必要な対策を行ってください。  
データが失われた場合でも、弊社ではいかなる理由においても、それに伴う損害やデータの保全・修復などの責任を一切負いかねますのでご了承ください（大切なデータは日頃からバックアップをとられることをお勧めします）。

## 添付品は大切に保管してください

ディスクやマニュアル等の添付品は、本製品をご購入時と同じ状態に戻すときに必要です。

## 液晶ディスプレイの特性について

- ・ 液晶ディスプレイは非常に精度の高い技術で作られておりますが、画面の一部に点灯しないドットや、常時点灯するドットが存在する場合があります（有効ドット数の割合は 99.99% 以上です。有効ドット数の割合とは「対応するディスプレイの表示しうる全ドット数のうち、表示可能なドット数の割合」を示しています）。これらは故障ではありません。交換・返品はお受けいたしかねますのであらかじめご了承ください。
- ・ 本製品で使用している液晶ディスプレイは、製造工程により、各製品で色合いが異なる場合があります。また、温度変化などで多少の色むらが発生する場合があります。これらは故障ではありませんので、あらかじめご了承ください。
- ・ 長時間同じ表示を続けると残像となることがありますが故障ではありません。残像は、しばらく経つと消えます。この現象を防ぐためには、省電力機能を使用してディスプレイの電源を切るか、スクリーンセーバーの使用をお勧めします。
- ・ 表示する条件によってはムラおよび微小な斑点が目立つことがありますが故障ではありません。

## 本製品のハイセイフティ用途での使用について

本製品は、一般事務用、パーソナル用、家庭用、通常の産業用などの一般的な用途を想定したものであり、ハイセイフティ用途での使用を想定して設計・製造されたものではありません。  
お客様は、当該ハイセイフティ用途に要する安全性を確保する措置を施すことなく、本製品を使用しないでください。  
ハイセイフティ用途とは、以下の例のような、極めて高度な安全性が要求され、仮に当該安全性が確保されない場合、直接生命・身体に対する重大な危険性を伴う用途をいいます。  
・ 原子力施設における核反応制御、航空機自動飛行制御、航空交通管制、大量輸送システムにおける運行制御、生命維持のための医療用機器、兵器システムにおけるミサイル発射制御など

## 有寿命部品について

- ・ 本製品には、有寿命部品が含まれています。有寿命部品は、使用時間の経過に伴って摩耗、劣化等が進行し、動作が不安定になる場合があります。そのため、本製品をより長く安定してお使いいただくためには、一定の期間で交換が必要となります。
- ・ 有寿命部品の交換時期の目安は、使用頻度や使用環境等により異なりますが、1 日約 8 時間、1ヶ月に 25 日のご使用で約 5 年です。なお、この期間はあくまでも目安であり、この期間内に故障しないことをお約束するものではありません。また、長時間連続使用等、ご使用状態によっては、この目安の期間よりも早期に部品交換が必要となる場合があります。
- ・ 本製品に使用しているアルミ電解コンデンサは、寿命が尽きた状態で使用し続けると、電解液の漏れや枯渇が生じ、異臭の発生や発煙の原因となる場合がありますので、早期の交換をお勧めします。
- ・ 摩耗や劣化等により有寿命部品を交換する場合は、保証期間内であっても有料となります。なお、有寿命部品の交換は、当社の定める補修用性能部品単位での修理による交換となります。
- ・ 本製品をより長く安定してお使いいただくために、省電力機能の使用をお勧めします。また、一定時間お使いにならない場合は電源をお切りください。

<主な有寿命部品一覧>

LCD、ハードディスクドライブ、CD/DVD ドライブ、キーボード、マウス、AC アダプタ、電源ユニット、ファン

## 消耗品について

- ・ バッテリパックや電池等の消耗品は、その性能/機能を維持するために適時交換が必要となります。なお、交換する場合は、保証期間の内外を問わずお客様ご自身の新品購入ならびに交換となります。

## 24 時間以上の連続使用について

- ・ 本製品は、24 時間以上の連続使用を前提とした設計にはなっていません。

この装置は、クラス B 情報技術装置です。この装置は、家庭環境で使用することを目的としていますが、この装置がラジオやテレビジョン受信機に近接して使用されると、受信障害を引き起こすことがあります。取扱説明書に従って正しい取り扱いをして下さい。

VCCI-B

本製品に接続する LAN ケーブルはシールドされたものでなければなりません。

本製品は、国内での使用を前提に作られています。海外での使用につきましては、お客様の責任で行っていただくようお願いいたします。

## 無線 LAN について（無線 LAN 搭載機種の場合）

### 2.4 DS/OF 4

- ・上記表示の 2.4GHz 帯を使用している無線設備は、全帯域を使用し、かつ移動体識別装置の帯域を回避可能です。変調方式として DS-SS 変調方式および OFDM 変調方式を採用しており、与干渉距離は 40m です。
- ・本製品の使用周波数帯では、電子レンジ等の産業・科学・医療用機器のほか工場の製造ライン等で使用されている移動体識別用の構内無線局（免許を要する無線局）および特定小電力無線局（免許を要しない無線局）が運用されています。
  - (1) 本製品を使用する前に、近くで移動体識別用の構内無線局及び特定小電力無線局が運用されていないことを確認してください。
  - (2) 万一、本製品から移動体識別用の構内無線局に対して電波干渉の事例が発生した場合には、速やかに電波の発射を停止した上、下記の連絡先にご連絡頂き、混信回避のための処置等（例えば、パーティションの設置など）についてご相談してください。
  - (3) その他、本製品から移動体識別用の特定小電力無線局に対して電波干渉の事例が発生した場合など何かお困りのことが起きたときは、次の連絡先へお問い合わせください。  
連絡先：「富士通パーソナル製品に関するお問い合わせ窓口」
- ・本製品は、日本国内での無線規格に準拠し、認定を取得しています。日本国内でのみお使いいただけます。また、海外でご使用になると罰せられることがあります。
- ・パソコン本体と通信相手の機器との推奨する最大通信距離は、IEEE 802.11b 準拠、IEEE 802.11g 準拠では見通し半径 25m 以内、IEEE 802.11n 準拠では見通し半径 50m 以内となります。ただし、無線 LAN の特性上、ご利用になる建物の構造・材質、障害物、ソフトウェア、設置状況、電波状況等の使用環境により通信距離は異なります。また、通信速度の低下や通信不能となる場合もありますのであらかじめご了承ください。
- ・IEEE 802.11g 準拠と IEEE 802.11b 準拠の無線 LAN の混在環境においては、IEEE 802.11g 準拠は IEEE 802.11b 準拠との互換性をとるため、IEEE 802.11g 準拠本来の性能が出ない場合があります。IEEE 802.11g 準拠本来の性能が必要な場合は、IEEE 802.11g 準拠と IEEE 802.11b 準拠を別のネットワークにし、使用しているチャンネルの間隔を 5 チャンネル以上あけてお使いください。
- ・本製品と 5GHz の周波数帯を使用する無線 LAN とは、使用している周波数帯域が異なるため、通信できません。ご注意ください。
- ・航空機内の使用は、事前に各航空会社へご確認ください。

## Bluetooth® ワイヤレステクノロジーについて (Bluetooth® ワイヤレステクノロジー搭載モデルの場合)

### 2.4 FH1

- ・上記表示の 2.4GHz 帯を使用している無線設備は、全帯域を使用し、かつ移動体識別装置の帯域を回避不可です。変調方式として FHSS 変調方式を採用しており、与干渉距離は 10m です。
- ・本製品の使用周波数帯では、電子レンジ等の産業・科学・医療用機器のほか工場の製造ライン等で使用されている移動体識別用の構内無線局（免許を要する無線局）および特定小電力無線局（免許を要しない無線局）が運用されています。
  - (1) 本製品を使用する前に、近くで移動体識別用の構内無線局および特定小電力無線局が運用されていないことを確認してください。
  - (2) 万一、本製品から移動体識別用の構内無線局に対して電波干渉の事例が発生した場合には、速やかに電波の発射を停止した上、下記の連絡先にご連絡頂き、混信回避のための処置等（例えば、パーティションの設置など）についてご相談してください。
  - (3) その他、本製品から移動体識別用の特定小電力無線局に対して電波干渉の事例が発生した場合など何かお困りのことが起きたときは、次の連絡先へお問い合わせください。  
連絡先：「富士通パーソナル製品に関するお問い合わせ窓口」
- ・本製品は、日本国内での無線規格に準拠し、認定を取得しています。日本国内でのみお使いいただけます。また、海外でご使用になると罰せられることがあります。
- ・パソコン本体と通信相手の機器との推奨する最大通信距離は、見通し半径 10m 以内（出力 Class2 の最大値）です。ただし、Bluetooth ワイヤレステクノロジーの特性上、ご利用になる建物の構造・材質、障害物、ソフトウェア、設置状況、電波状況等の使用環境により通信距離は異なります。また、通信速度の低下や通信不能となる場合もありますのであらかじめご了承ください。
- ・航空機内の使用は、事前に各航空会社へご確認ください。

本製品には、「外国為替及び外国貿易法」に基づく特定貨物が含まれています。したがって、本製品を輸出する場合には、同法に基づく許可が必要となる場合があります。

本製品は、落雷などによる電源の瞬時電圧低下に対し不都合が生じることがあります。電源の瞬時電圧低下対策としては、交流無停電電源装置などを使用されることをお勧めします。  
(社団法人電子情報技術産業協会のパーソナルコンピュータの瞬時電圧低下対策ガイドラインに基づく表示)

本製品は、高調波電流規格 JIS C 61000-3-2 適合品です。

本製品の構成部品（プリント基板、CD/DVD ドライブ、ハードディスク、液晶ディスプレイなど）には、微量の重金属（鉛、クロム、水銀）や化学物質（アンチモン、シアン）が含まれています。

本パソコンは電気・電子機器の特定の化学物質<鉛、六価クロム、水銀、カドミウム、ポリプロモビフェニル、ポリプロモジフェニルエーテルの 6 物質>の含有表示を規定する JIS 規格「J-Moss」において、化学物質の含有率が基準値以下であることを示す「グリーンマーク（非含有マーク）」に対応しています。

本パソコンにおける特定の化学物質（6 物質）の詳細含有情報は、下記 URL をご覧ください。  
<http://www.fmwworld.net/fmv/jmoss/>

## ワイヤレスキーボード・ワイヤレスマウスについて

2.4DS1

上記表示の 2.4GHz 帯を使用している無線設備は、全帯域を使用し、かつ移動体識別装置の帯域を回避可能です。変調方式として DS-SS 変調方式を採用しており、与干渉距離は 10m です。

この機器の使用周波数は 2.4GHz 帯です。この周波数帯では、電子レンジ等の産業・科学・医療用機器のほか、他の同種無線局、工場の製造ライン等で使用される免許を要する移動体識別用構内無線局、免許を要しない特定小電力無線局、アマチュア無線局等（以下「他の無線局」と略す）が運用されています。

- ・ この機器を使用する前に、近くに医療機関や工場がないことを確認してください。
- ・ 万一、この機器と「他の無線局」との間に電波干渉が発生した場合には、速やかにこの機器の使用チャンネルを変更するか、使用場所を変えるか、または機器の運用を停止してください。
- ・ 航空機内の使用は、事前に各航空会社へご確認ください。
- ・ 不明な点、その他お困りのことが起きたときは、お買い求めの販売店または「富士通パーソナル製品に関するお問い合わせ窓口」までお申しつけください。

**クラス 1 レーザ製品** IEC 60825-1:2007

クラス 1 レーザ製品の国際規格である (IEC 60825-1) に準拠しています。



## マニュアルの表記

このマニュアルの内容は2012年8月現在のものです。

お問い合わせ先やURLなどが変更されている場合は、「富士通パーソナル製品に関するお問い合わせ窓口」へお問い合わせください。

### ■本文中での書き分けについて

このマニュアルには、複数の機種の内容が含まれています。お使いの機種によっては、記載されている機能が搭載されていない場合があります。また、機種により説明が異なる場合は、書き分けています。

お使いの機種に機能が搭載されているかを「各部の名称と働き」、「仕様一覧」、富士通製品情報ページ (<http://www.fmworld.net/fmv/>) で確認して、機種にあった記載をお読みください。

### ■安全にお使いいただくための絵記号について

このマニュアルでは、本製品を安全に正しくお使いいただき、あなたや他の人々に加えられるおそれのある危害や損害を、未然に防止するためのシンボルマークと警告絵文字を使っています。

#### □警告レベルを表すシンボルマーク

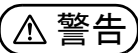
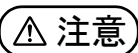





 <b>危険</b>	この表示を無視して、誤った取り扱いをすると、人が死亡する可能性または重傷を負うことがあり、その切迫の度合いが高いことを示しています。
 <b>警告</b>	この表示を無視して、誤った取り扱いをすると、人が死亡する可能性または重傷を負う可能性があることを示しています。
 <b>注意</b>	この表示を無視して、誤った取り扱いをすると、人が傷害を負う可能性があること、物的損害が発生する可能性があることを示しています。

#### □危険や障害の内容を表す警告絵文字



△で示した記号は、警告・注意をうながす内容であることを告げるものです。記号の中やその脇には、具体的な警告内容が示されています。

 破裂注意	特定の条件において、破裂する可能性について注意を喚起します。	 高温注意	特定の条件において、高温による傷害の可能性について注意を喚起します。
 レーザー光注意	特定の条件において、レーザー光を直視する危険性について注意を喚起します。	 指のケガ注意	特定の条件において、ケガする可能性について注意を喚起します。

○で示した記号は、してはいけない行為（禁止行為）であることを告げるものです。記号の中やその脇には、具体的な禁止内容が示されています。

 一般禁止	一般的な禁止行為や禁止事項を示します。	 火気禁止	特定の条件において、外部の火気によって製品の発火する可能性を示します。
 接触禁止	特定の条件において、機器の特定の場所に触れることによって傷害が起こる可能性を示します。	 水場使用禁止	防水処理のない機器を水場で使用して漏電によって傷害が起こる可能性を示します。
 分解禁止	機器を分解することで感電などの傷害が起こる可能性を示します。	 ぬれ手禁止	機器を濡れた手で扱うと、感電する可能性を示します。
 水ぬれ禁止	防水処理のない機器を水がかかる場所で使用または、水に濡らすなどして使用すると、漏電して感電や発火する可能性を示します。		

●で示した記号は、必ず従っていただく内容であることを告げるものです。記号の中やその脇には、具体的な指示内容が示されています。

 アース線を接続せよ	安全アース端子付きの機器の場合、使用者に必ずアース線を接続するように指示します。	 プラグを抜け	故障時や落雷の可能性がある場合、使用者に電源プラグをコンセントから抜くように指示します。
 一般指示	特定しない一般的な使用者の行為を指示します。		







## ■危険ラベル／警告ラベル／注意ラベル

本製品には危険・警告・注意ラベルが貼ってあります。

これらのラベルは、絶対にはがしたり、汚したりしないでください。

## ■本文中の記号

本文中に記載されている記号には、次のような意味があります。

	お使いになるときの注意点や、してはいけないことを記述しています。必ずお読みください。
	操作に関連することを記述しています。必要に応じてお読みください。
	以降の手順が分かれることを表しています。
	冊子のマニュアルを表しています。
	インターネットで公開している情報を表しています。参照方法は表紙の裏面をご覧ください。
	CD や DVD などのディスクを表しています。
	参照ページを表しています。

## ■画面例およびイラストについて

本文中の画面およびイラストは一例です。お使いの機種によって、実際に表示される画面やイラスト、およびファイル名などが異なることがあります。また、イラストは説明の都合上、本来接続されているケーブル類を省略していることがあります。

## ■操作手順について

このマニュアルでは、連続する操作手順を「▶」でつなげて記述しています。

なお、アプリの状態を変更した場合は、操作手順が異なることがあります。

## ■電源プラグとコンセント形状の表記について

このパソコンに添付されている電源ケーブルの電源プラグは「平行 2 極プラグ」です。マニュアルでは「電源プラグ」と表記しています。

接続先のコンセントには「平行 2 極プラグ (125V15A) 用コンセント」をご利用ください。マニュアルでは「コンセント」と表記しています。

## ■製品の呼び方

このマニュアルでの製品名称を、次のように略して表記することがあります。

製品名称	このマニュアルでの表記
Windows 8	Windows または Windows 8
Windows 8 Pro	Windows または Windows 8
Windows Internet Explorer® 10	Internet Explorer 10 または Internet Explorer
Microsoft® Office Personal 2010	Office 2010 または Office Personal 2010
Microsoft® Office Home and Business 2010	Office 2010 または Office Home and Business 2010
Microsoft® Word 2010	Word 2010
Microsoft® Excel® 2010	Excel 2010
Microsoft® Outlook® 2010	Outlook 2010
Microsoft® PowerPoint® 2010	PowerPoint 2010
Microsoft® OneNote® 2010	OneNote 2010
Microsoft® Office ナビ 2010	Office ナビ 2010
Windows Media® Player 12	Windows Media Player
Windows Live®	Windows Live
Corel® WinDVD®	WinDVD
スーパーマルチドライブ	CD/DVD ドライブ
ポータブル CD/DVD ドライブ	
ウイルスバスター クラウド	ウイルスバスター
ノートン™ インターネット セキュリティ	ノートン インターネット セキュリティ
マカフィー® サイトアドバイザーライブ 30 日間限定版	サイトアドバイザーライブ
e 解説 Microsoft Office 2010 教室 (Excel+Word+PowerPoint)	e 解説 Microsoft Office 2010 教室
e 解説 Microsoft Office 2010 教室 (Excel+Word)	
Roxio Creator LJ	Roxio Creator

## ■商標および著作権について

AMD およびそれらの組み合わせ、Radeon は、Advanced Micro Devices, Inc. の商標です。

Roxio、Roxio のロゴ、Roxio Creator は Corel Corporation およびその関連会社の商標または登録商標です。

Corel、Corel のロゴ、WinDVD は Corel Corporation およびその関連会社の商標または登録商標です。

Corel and the Corel Paint it! are trademark or registered trademarks of Corel Corporation and/or its subsidiaries in Canada, the U.S., and/or other countries.

Symantec、Symantec ロゴは Symantec Corporation の登録商標であり、各製品名は Symantec Corporation の登録商標または商標です。

TRENDMICRO、およびウイルスバスターは、トレンドマイクロ株式会社の登録商標です。

McAfee、マカフィー、サイトアドバイザーライブは、米国法人 McAfee, Inc. またはその関係会社の米国またはその他の国における登録商標です。

デジタルアーツ / DIGITAL ARTS、ZBRAIN、アイフィルター / フィルター はデジタルアーツ株式会社の登録商標です。

e 解説は、株式会社イーフロンティアの登録商標です。

デジブックは株式会社トリワークスの登録商標です。

「メモリースティック」、「メモリースティック デュオ」、「メモリースティック PRO」、「メモリースティック PRO デュオ」、

「メモリースティック PRO-HG デュオ」、「メモリースティック マイクロ」、「マジックゲート」および  は、ソニー株式会社の商標または登録商標です。

SDXC ロゴは、SD-3C, LLC. の商標です。 

ExpressCard™、ExpressCard™ ロゴは、Personal Computer Memory Card International Association (PCMCIA) の商標で、富士通へライセンスされています。

Manufactured under license from DTS Licensing Limited. DTS, the Symbol, & DTS and the Symbol together are registered trademarks, and DTS UltraPC II Plus is a trademark, of DTS (BVI) Limited (in Hong Kong and China) and DTS, Inc. (outside of Hong Kong and China).

© DTS, Inc. All Rights Reserved. 

Bluetooth® は、Bluetooth SIG の商標であり、弊社へライセンスされています。

@nifty は、ニフティ株式会社の商標です。

その他の各製品名は、各社の商標、または登録商標です。

その他の各製品は、各社の著作物です。

その他のすべての商標は、それぞれの所有者に帰属します。

Copyright FUJITSU LIMITED 2012

## 安全上のご注意

本製品を安全に正しくお使いいただくための重要な情報が記載されています。本製品をお使いになる前に、必ずお読みになり、正しく安全に、大切に取り扱いってください。また、本製品をお使いになるときは、マニュアルをよくお読みになり、正しくお使いください。「安全上のご注意」はインターネット上でも公開しています。

<http://azby.fmworld.net/support/manual/safety/>

ここでは、ACアダプタのケーブルと電源ケーブルを合わせて「電源ケーブル」と表記している箇所があります。

お使いの機種によっては、搭載されていない機能についての記載もありますが、あらかじめご了承ください。

### 設置／準備

#### 警告



プラグを抜く

コンセントの近くに設置し、電源プラグに容易に手が届くようにしてください。

万一の場合に、電源プラグが抜けなくなり、危険につながるおそれがあります。



一般禁止

梱包に使用している袋類は、お子様の手の届く所に置かないでください。

口に入れたり、頭にかぶったりすると、窒息の原因になります。



一般指示

台に設置して使う場合は、台からはみ出したり、片寄ったりしないように載せてください。

本製品が落ちたり、倒れたりして、けが、故障の原因になります。特に、お子様が近くにいる場合はご注意ください。



一般指示

転倒防止の処置をしてください。

地震が発生した場合などに、本製品が倒れたり、落下して、けが、故障の原因になります。

設置台や床、壁などとの間に適切な転倒防止の処置を行ってください。



一般禁止

振動している場所や傾いた所などの不安定な場所に置かないでください。

本製品が倒れたり、落下して、けが、故障の原因になります。



一般禁止

本製品を風通しの悪い場所、火気のある場所、引火性ガスの発生する場所で使用したり、置いたりしないでください。

火災の原因になります。



一般禁止

矩形波が出力される機器（UPS（無停電電源装置）や車載用 AC 電源など）に接続しないでください。

火災の原因になることがあります。



一般指示

本製品や周辺機器のケーブル類の配線にご注意ください。

ケーブルに足を引っかけ、転倒したり、本製品や周辺機器が落ちたり倒れたりして、けがや故障の原因になります。



一般禁止

添付もしくは指定された以外のACアダプタや電源ケーブルを本製品に使ったり、本製品に添付のACアダプタや電源ケーブルを他の製品に使ったりしないでください。

感電、火災の原因になります。



一般指示

電池を機器に入れる場合は、+（プラス）と-（マイナス）の向きに注意し、表示どおりに入れてください。

間違えると電池の破裂、液もれ、発火の原因になります。



一般指示

電源ケーブルは、指定された電圧（100V）の壁のコンセントやコネクタに直接かつ確実に接続してください。

不完全な接続状態で使用すると、感電、火災の原因になります。



一般禁止

タコ足配線をしないでください。

感電、火災の原因になります。



アース線を接続せよ

プラグをコンセントに差し込む前に、必ずアース線をコンセントのアースネジへ接続してください。

安全のため、電源プラグにはアース線が付いています。アース接続しないで使用すると、万一漏電した場合に、感電の原因になります。アースネジ付のコンセントが利用できない場合は、お近くの電気店もしくは電気工事士の資格をもつ人に、アースネジ付コンセントの取り付けについてご相談ください。電源ケーブルを抜くときは、先に電源プラグを抜いてからアース線を外してください。



**アース線はガス管には絶対に接続しないでください。**

一般禁止

火災の原因になります。



**ぬれた手で電源ケーブルを抜き差ししないでください。**

ぬれ手禁止

感電の原因になります。



**電源ケーブルを束ねた状態で使用しないでください。**

一般禁止

発熱して、火災の原因になります。

## 注意



**本製品を調理台や加湿器のそばなどの油煙や湯気の多い場所や、ほこりの多い場所などで使用したり、置いたりしないでください。**

一般禁止

感電、火災の原因になることがあります。



**本製品や AC アダプタを直射日光があたる場所、閉めきった自動車内、ストーブのような暖房器具のそば、ホットカーペットの上で使用したり、置いたりしないでください。**

一般禁止

感電、火災、故障の原因になります。

**本製品を移動する場合は、次の点にご注意ください。**



電源ケーブルが傷つき、感電、火災の原因となったり、本製品が落下したり倒れたりして、けがの原因になります。

プラグを抜く

- ・電源ケーブルをコンセントから抜いてください。
- ・接続されたケーブルなどを外してください。
- ・作業は足元に充分注意して行ってください。



**端子をショートさせないでください。**

一般禁止

感電、火災の原因になります。



**発熱や煙、異臭や異音がするなどの異常が発生したときは、ただちに電源プラグをコンセントから抜いてください。**

プラグを抜く

異常状態のまま使用すると、感電、火災の原因になります。その後、異常な現象がなくなるのを確認して、弊社お問い合わせ窓口、またはご購入元にご連絡ください。



**落としたり、カバーなどを破損した場合は、電源を切り、電源ケーブルを抜いてください。**

プラグを抜く

バッテリーパックを取り外せる場合は、バッテリーパックも取り外してください。

そのまま使用すると、感電、火災の原因になります。その後、弊社お問い合わせ窓口、またはご購入元にご連絡ください。



**開口部（通風孔など）から内部に金属類や燃えやすいものなどの異物を差し込んだり、落とし込んだりしないでください。**

一般禁止

感電、火災の原因になります。



**本製品や本製品を設置している台にぶら下がったり、上に載ったり、寄りかかったりしないでください。**

一般禁止

本製品が落ちたり、倒れたりして、けが、故障の原因になります。特に、お子様が近くにいる場合はご注意ください。



**排気孔付近や AC アダプタなど、本製品の温度が高くなる場所に長時間直接接触して使用しないでください。**

一般禁止

排気孔からの送風に長時間あたらさないでください。特に、お子様が近くにいる場合はご注意ください。

低温やけどの原因になります。



**風呂場やシャワー室など、水のかかるおそれのある場所で使用したり、置いたりしないでください。**

水場使用禁止

感電、火災の原因になります。



**本製品の上や周りに、花びんやコップなど液体の入ったものを置かないでください。**

水ぬれ禁止

水などの液体が本製品の内部に入って、感電、火災の原因になります。

## 使用時

### 警告



**火中に投入、加熱しないでください。**

火気禁止

発煙、発火、破裂の原因になります。



一般禁止

**使用中の本製品や AC アダプタに、ふとんや布などをかけないでください。通風孔がある場合は、ふさがないでください。**

通気孔が目詰まりしないように、掃除機などで定期的にほこりを取ってください。  
内部に熱がこもり、火災の原因になります。



一般指示

**ご使用になる場合には、部屋を明るくして、画面からできるだけ離れてください。**

お使いになる方の体質や体調によっては、強い光の刺激を受けたり、点滅の繰り返しによって一時的な筋肉のけいれんや意識の喪失などの症状を起こす場合がありますので、ご注意ください。  
過去にこのような症状を起こしたことがある場合は、事前に医師に相談してください。  
本製品をご使用中にこのような症状を発症した場合には、すぐに本製品の使用を中止し、医師の診断を受けてください。



一般指示

**本製品や周辺機器のケーブル類に、お子様が容易に触れないようにしてください。**

誤って首に巻きつけると窒息の原因になります。



一般禁止

**AC アダプタ本体や、ケーブルが変形したり、割れたり、傷ついている場合は使用しないでください。**

感電、火災の原因になります。



一般禁止

**AC アダプタ本体を落下させたり、強い衝撃を与えないでください。**

カバーが割れたり、変形したり、内部の基板が壊れ、故障、感電、火災の原因になります。修理は、弊社問い合わせ窓口、またはご購入元にご連絡ください。



一般禁止

**タッチパネルはガラスを使用しているため、急激な衝撃を与えたり、パソコン本体を転倒・落下させないでください。**

破損するおそれがあります。また、破損した場合は、ガラスの破片に直接触れないよう注意して清掃してください。けがをするおそれがあります。特に、お子様が近くにいる場合はご注意ください。

**電池を取り扱うときは、次の点にご注意ください。**

液もれ、けが、やけど、破裂、火災、周囲を汚す原因になります。

- ・ショートさせない
- ・加熱したり、火の中に入れてたりしない
- ・端子部分をぬらしたり、水の中に入れてない
- ・落としたり、ぶつけたり、大きな衝撃を与えない
- ・乾電池を充電しない
- ・ハンダ付けをしない



一般禁止



一般禁止

**電源ケーブルやACアダプタが傷ついている場合は使用しないでください。**

感電、火災の原因になります。



一般禁止

**電源ケーブルの接続部分に、ドライバーなどの金属を近づけないでください。**

感電、火災の原因になります。



一般禁止

**電源ケーブルは、傷つけたり、加工したり、加熱したり、重いものを載せたり、引っ張ったり、無理に曲げたり、ねじったりしないでください。**

感電、火災の原因になります。



一般禁止

**ACアダプタ本体に電源ケーブルをきつく巻きつけるなどして、根元部分に負担をかけないでください。**

電源ケーブルの芯線が露出したり断線したりして、感電、火災の原因になります。



一般禁止

**電源ケーブルを抜くときは、コード部分を引っ張らず、必ず電源プラグを持って抜いてください。**

電源ケーブルが傷つき、感電、火災の原因になります。



無線 LAN、無線 WAN、Bluetooth® ワイヤレステクノロジー、FeliCa ポート、CLEARSURE の注意

次の場所では、無線通信機能を停止してください。「ワイヤレススイッチ自動オン機能」対応の CLEARSURE 搭載機種の場合は、自動的に無線通信機能がオンにならないようにしてください。無線機器からの電波により、誤動作による事故の原因となります。



一般指示

- ・ 病院内や医療用電子機器のある場所  
特に手術室、集中治療室、CCU（冠動脈疾患監視病室）などには持ち込まないでください。
- ・ 航空機内など無線通信機能の使用を禁止されている場所
- ・ 自動ドア・火災報知機など自動制御機器の近く
- ・ 満員電車の中など付近（22cm (FeliCa ポートは 12cm)）に心臓ペースメーカーを装着している方がいる可能性がある場所

本製品は、レーザー光線を装置カバーで遮断する安全な構造になっていますが、次のことにご注意ください。

- ・ 光源部を見ないでください。  
光学ドライブのレーザー光の光源部を直接見ないでください。
- また、万一の故障で装置カバーが破損してレーザー光線が装置外にもれた場合は、レーザー光線をのぞきこまないでください。  
レーザー光線が直接目に照射されると、視力障害の原因になります。
- ・ お客様自身で分解したり、修理・改造したりしないでください。  
レーザー光線が装置外にもれて目に照射されると、視力障害の原因になります。



レーザー光  
注意

レーザーマウスは底面から、目に見えないレーザー光が出ています。

クラス 1 レーザー製品は、予測可能な使用環境において極めて安全ですが、マウス底面の光は直視しないでください。



レーザー光  
注意

注意



一般禁止

本製品の上に重いものを置かないでください。  
けがの原因となることがあります。

本製品をお使いになる場合は、次のことに注意し、長時間使い続けるときは 1 時間に 10～15 分の休憩時間や休憩時間の間の小休止をとるようにしてください。

本製品を長時間使い続けると、目の疲れや首・肩・腰の痛みなどを感じる原因になることがあります。画面を長時間見続けると、「近視」「ドライアイ」などの目の健康障害の原因になります。

- ・ 画面の位置や角度、明るさなどを見やすいように調節する。
- ・ なるべく画面を下向きに見るように調整し、意識的にまばたきをする。場合によっては目薬をさす。
- ・ 背もたれのあるいすに深く腰かけ、背筋を伸ばす。
- ・ いすの高さを、足の裏全体が付く高さに調節する。
- ・ 手首や腕、肘は机やいすの肘かけなどで支えるようにする。
- ・ キーボードやマウスは、肘の角度が 90 度以上になるように使用する。



一般指示

光学ドライブのトレイやスロット、コネクタ、通風孔など、本製品の開口部に、手や指を入れないでください。ディスクなどをセットまたは取り出す場合も、手や指を入れないでください。

けが、感電の原因になります。特に、お子様が近くにいる場合はご注意ください。



指のケガに  
注意

指定外の機器を本製品のアウトレットに接続して電源を取らないでください。

火災、故障の原因になります。



一般禁止

ヘッドホン・イヤホンをご使用になるときは、音量を上げすぎないでください。

耳を刺激するような大きな音量で聞くと、聴力に悪い影響を与える原因になります。



一般禁止



電源を入れたり切ったりする前には音量を最小にしておいてください。



一般指示

ヘッドホン・イヤホンをしたまま、電源を入れたり切ったりしないでください。突然大きな音や刺激音が出て、聴力に悪い影響を与える原因になります。

「ExpressCard™」、 「PC カード」、 「SD メモリーカード」、 「メモリスティック」、 「UIM カード」の使用終了直後は、高温になっていることがあります。



高温注意

これらを取り外すときは、使用后十分に温度が下がるのを待ってから取り出してください。やけどの原因になります。

マウス底面の光を直視しないでください。レーザー式マウスの場合も、目に見えないレーザー光が出ています。



一般禁止

目の痛みなど、視力障害を起こすおそれがあります。

## メンテナンス／増設

### 警告

お客様ご自身で修理、改造しないでください。また、マニュアルなどで指示がある場合を除いて分解しないでください。



分解禁止

けが、感電、火災の原因になります。修理や点検などが必要な場合は、弊社問い合わせ窓口、またはご購入元にご連絡ください。

取り外したカバー、キャップ、ネジ、電池などの部品は、お子様の手の届く所に置かないでください。



一般禁止

誤って飲み込むと窒息の原因になります。万一、飲み込んだ場合は、すぐに医師に相談してください。

カバーおよび可動部を開ける場合は、お子様の手が届かない場所で行ってください。



一般指示

作業が終わるまでは大人が本製品から離れないようにしてください。お子様が手を触れると、けが、故障の原因になります。

メモリの取り付け、取り外しやお手入れのときなど、カバーをあける場合は、本製品および接続されている機器の電源を切り、電源ケーブルをコンセントから抜いた後、しばらくたってから行ってください。



一般指示

カバーをあけた状態で電源ケーブルをコンセントに挿し込んだり、電源を入れたりしないでください。

やけど、感電、火災の原因になります。

清掃するときに、清掃用スプレー（可燃性物質を含むもの）を使用しないでください。



一般禁止

故障や火災の原因になります。

本製品の内部に搭載されているリチウム電池には触らないでください。



一般禁止

取り扱いを誤ると、人体に影響を及ぼすおそれがあります。リチウム電池はご自身で交換せず、弊社問い合わせ窓口にご相談ください。

指定以外の電池は使用しないでください。



一般禁止

新しい電池と古い電池を混ぜて使用しないでください。

電池の破裂、液もれにより、火災、けが、周囲を汚損する原因になります。

電源ケーブルはコンセントから定期的に抜いて、接続部分のほこりやゴミを乾いた布でよく拭き取ってください。



一般指示

ほこりがたまったままの状態で使用すると感電、火災の原因になります。1年に一度は点検清掃してください。特に電源プラグ部分についてはほこりがたまりやすいので、ご注意ください。

内蔵オプションや周辺機器の取り付け／取り外し、お手入れなどを行うときは、本製品および接続されている機器の電源を切り、電源プラグをコンセントから抜いた後に行ってください。



プラグを抜く

バッテリーパックを取り外せる場合は、バッテリーパックも外してください。

故障、感電、火災の原因になります。

周辺機器のケーブルは、本製品や周辺機器のマニュアルをよく読み、正しく接続してください。



一般指示

誤った接続状態でお使いになると、感電、火災の原因になります。また、本製品および周辺機器が故障する原因になります。

## ⚠ 注意



一般禁止

周辺機器などの取り付け、取り外しを行うときは、指定された場所以外のネジは外さないでください。

けが、故障の原因になります。



一般禁止

本製品内部の突起物、および指定された部品以外には、手を触れないでください。

けが、故障の原因になります。

電源を切った直後は、本製品の内部が高温になっています。



高温注意

メモリや拡張カードなどの内蔵オプションを取り付け／取り外す場合は、電源を切り、電源プラグをコンセントから抜いた後、十分に温度が下がるのを待ってから作業を始めてください。

やけどの原因になります。



一般指示

内蔵オプションや周辺機器の取り付け／取り外し、お手入れなどを行うときは、指をはさんだり、ぶついたりしないように注意してください。

けがの原因になります。

## 異常時

## ⚠ 警告



プラグを抜く

本製品の内部に水などの液体や金属片などの異物が入った場合は、すぐに本製品の電源を切り、電源ケーブルを抜いてください。

バッテリーパックを取り外せる場合は、バッテリーパックも取り外してください。

そのまま使用すると、感電、火災の原因になります。その後、弊社お問い合わせ窓口、またはご購入元にご連絡ください。



一般禁止

雷が鳴り出したときは、落雷の可能性がなくなるまで本製品やケーブル類に触れないでください。ケーブル類の接続作業は、落雷の可能性がなくなるまで行わないでください。

落雷の可能性がある場合は、あらかじめ本製品の電源を切り、その後電源ケーブルをコンセントから抜き、ケーブル類を取り外しておいてください。落雷による故障、感電、火災の原因になります。



一般指示

タッチパネルのガラスにヒビ、傷などがあった場合は、すみやかにご使用を中止し、弊社お問い合わせ窓口、またはご購入元にご連絡ください。

そのまま使用するとけがをするおそれがあります。



一般指示

バッテリーパックや電池が液漏れし、漏れ出た液が万一、目や口に入ったときは、こすらず水道水などの多量のきれいな水で十分に洗った後、すぐに医師の治療を受けてください。

失明など障害の原因になります。

液が皮膚や衣類に付着したときは、ただちに水でよく洗い流してください。皮膚に障害を起こす原因になります。

## ⚠ 注意



指のケガに注意

カバーや部品などが破損・脱落したり、キーボードのキートップが外れた場合は、使用を中止し、弊社お問い合わせ窓口、またはご購入元にご連絡ください。

けがや故障の原因になります。特に、お子様が近くにいる場合はご注意ください。



一般指示

液晶ディスプレイが破損し、液状の内容物が流出して皮膚に付着した場合は、流水で15分以上洗浄してください。また、目に入った場合は、流水で15分以上洗浄した後、医師に相談してください。

中毒を起こすおそれがあります。

液晶ディスプレイの内部には、刺激性物質が含まれています。

 **注意**

.....

**本製品を長期間使用しないときは、安全のため電源ケーブルをコンセントから抜いてください。**



プラグを抜け

バッテリーパックや乾電池を取り外せる場合は、取り外してください。  
火災の原因になります。

.....

**本製品の廃棄については、マニュアルの説明に従ってください。**

本製品は「廃棄物の処理及び清掃に関する法律」の規制を受けます。

パソコン本体にはリチウム電池を使用しております。



破裂注意

ワイヤレスキーボード、ワイヤレスマウス、リモコンなどには、乾電池、充電池を使用しております。一般のゴミといっしょに火中に投げられると電池が破裂するおそれがあります。

使用済み電池の廃棄については、マニュアルの説明に従ってください。

.....

## パソコン本体前面

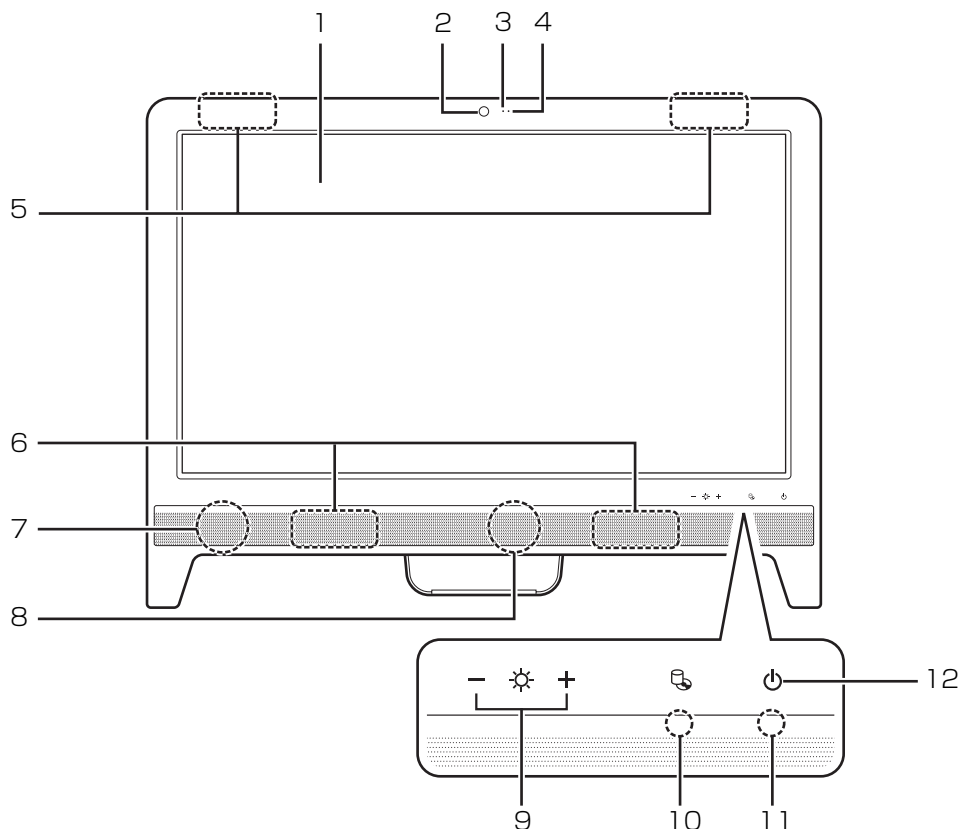

## 1 液晶ディスプレイ

入力した内容や、パソコン内のデータなどを表示します。

## 2 Web カメラ

このWeb カメラは、次の機能で使用します。

- ・ Skype (→ P.107)
- ・ Sense YOU Technology 機能(人感センサー機能) (→ P.101)
- ・ ハンドジェスチャー (→ P.98)

## 3 Web カメラ状態表示 LED

Web カメラが動作しているときに点灯します。  
ハンドジェスチャーまたは Sense YOU Technology 機能のみを有効にしている場合は、Web カメラ状態表示 LED は点灯しません(カメラを使用するアプリが他に起動している場合は、点灯します)。

## 4 デジタルマイク

テレビ電話用ソフトを利用して音声通話をするときに使います。

## 5 無線 LAN アンテナ、Bluetooth ワイヤレステクノロジーアンテナ

次のアンテナが搭載されています。

- ・ 無線 LAN 用アンテナ
- ・ Bluetoothワイヤレステクノロジー用アンテナ

## Point

- ▶ 無線 LAN、Bluetooth ワイヤレステクノロジーについて、詳しくは次のマニュアルをご覧ください。

**Web**『補足情報』

## 6 スピーカー

パソコンの音声を出力します。

- 7 **リモコン受光部**  
リモコンからの赤外線を受光します。
- 8 **キーボード／マウスアンテナ**  
キーボード／マウスアンテナが搭載されています。
- 9 **明るさ調節ボタン**  
画面の明るさを調節します (→ P.71)。
- 10 **ディスクアクセスランプ (🔄)**  
内蔵ハードディスクや CD、DVD にアクセスしているときに点灯します。
- 11 **電源ランプ**  
電源の状態を表示します。設定によって動作が変わります (→ P.63)。
- 12 **電源ボタン (🔌)**  
Windows をスタート／終了します。設定によって動作を変えることができます (→ P.61)。

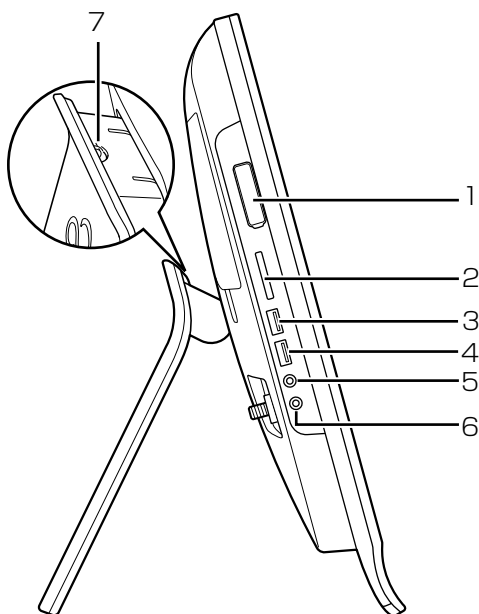

### 1 miniB-CAS カードスロット (B-CAS カード)

miniB-CAS カードを差し込みます (→ P.82)。miniB-CAS カードをセットするときは、カバーを開けてください。

### 2 ダイレクト・メモリスロット

SD メモリーカードやメモリースティックを差し込みます (→ P.78)。

### 3 USB3.0 コネクタ (SS)

USB 規格の周辺機器を接続します。

- ・ 接続した USB 機器の動作は、周辺機器や間に接続されている USB ハブやケーブルの性能に依存します。

- ・ USB 機器の形状によっては、同時に複数の USB 機器を接続できないことがあります。

### 4 USB2.0 コネクタ(電源オフ USB 充電機能対応)

USB 規格の周辺機器を接続します。

- ・ 接続した USB 機器の動作は、周辺機器や間に接続されている USB ハブやケーブルの性能に依存します。

- ・ USB 機器の形状によっては、同時に複数の USB 機器を接続できないことがあります。

- ・ USB3.0 対応の周辺機器も接続できます。この場合、USB2.0 で動作します。

- ・ このコネクタは、設定を変更することにより、電源オフ USB 充電機能を使用できます。詳しくは「電源オフ USB 充電機能」(→ P.88) をご覧ください。

### 5 ヘッドホン・ラインアウト兼用端子 (R)

外径 3.5mm のミニプラグに対応した市販のヘッドホンを接続します。また、設定を変更することでオーディオ機器などの音声入力端子と接続するラインアウト端子として使用することもできます。

Web『補足情報』

### 6 マイク・ラインイン兼用端子 (R)

外径 3.5mm のミニプラグに対応した市販のパソコン用マイクを接続します。また、設定を変更することでオーディオ機器などの音声出力端子と接続するラインイン端子として使用することもできます。

Web『補足情報』

### 7 転倒防止フック

壁や柱にパソコンを固定するひもを通します (→ P.30)。

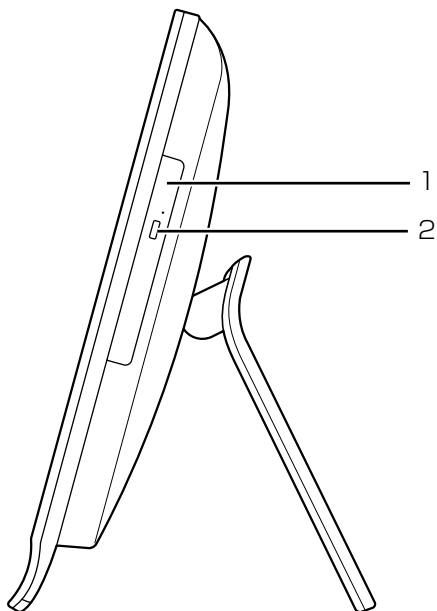

**1 スーパーマルチドライブ**

ディスクの読み出し／書き込みをします  
(→ P.72)。

**2 CD/DVD 取り出しボタン**

ディスクをセットしたり取り出したりするときに  
使用します (→ P.75)。

# パソコン本体背面

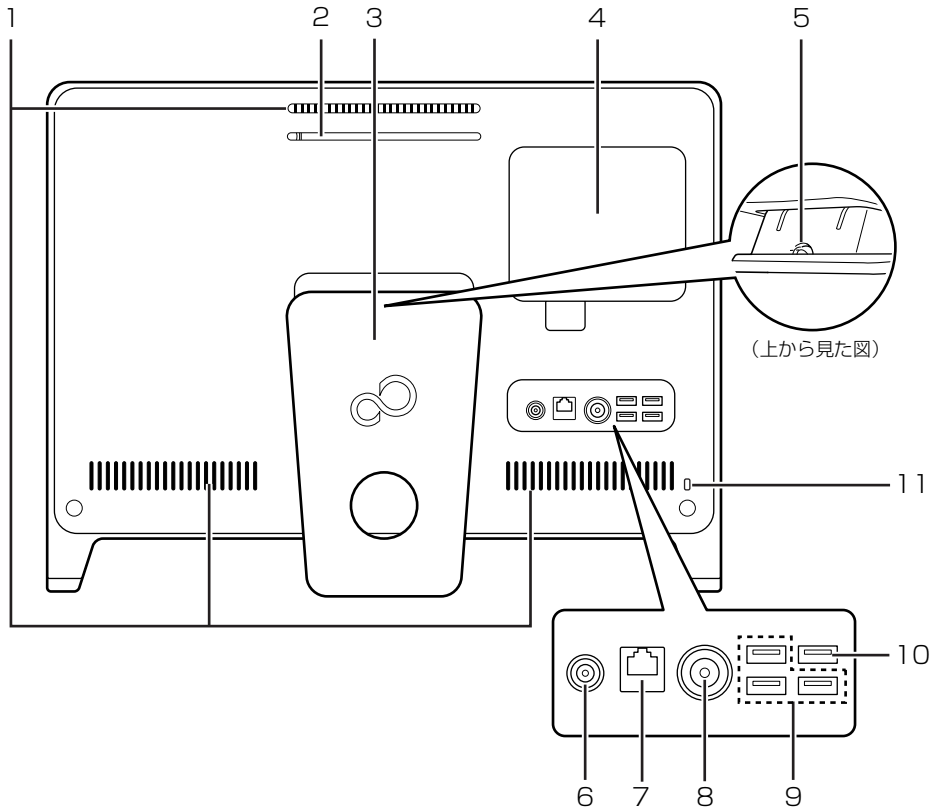

## 1 通風孔

パソコン本体内部と外部の空気を交換して熱を逃がすための開孔部です。

## 2 ダストキャッチャー

空冷用通風路を清掃するときに取り外します (→ P.94)。

## 3 スタンド

パソコン本体の角度を調節できます (→ P.34)。

## 4 メモリスロット

メモリが取り付けられています。  
メモリを交換するときはカバーを取り外します (→ P.89)。

## 5 転倒防止フック

壁や柱にパソコンを固定するひもを通します (→ P.30)。

## 6 DC-IN コネクタ (■)

添付の AC アダプタを接続します。

## 7 LAN コネクタ (■)

LAN ケーブルを接続します。

## 8 アンテナ入力端子 (地上デジタル) (アンテナ入力)

### [注1]

テレビアンテナと接続します (→ P.83)。

## 9 USB2.0 コネクタ (■)

USB 規格の周辺機器を接続します。

・接続した USB 機器の動作は、周辺機器や間に接続されている USB ハブやケーブルの性能に依存します。

・USB 機器の形状によっては、同時に複数の USB 機器を接続できないことがあります。

## 10 USB3.0 コネクタ (SS■)

USB 規格の周辺機器を接続します。

・接続した USB 機器の動作は、周辺機器や間に接続されている USB ハブやケーブルの性能に依存します。

・USB 機器の形状によっては、同時に複数の USB 機器を接続できないことがあります。

## 11 盗難防止用ロック取り付け穴 (■)

盗難防止用ケーブルを接続します。

注1：テレビチューナー (地上デジタル) 搭載機種のみ



# キーボード

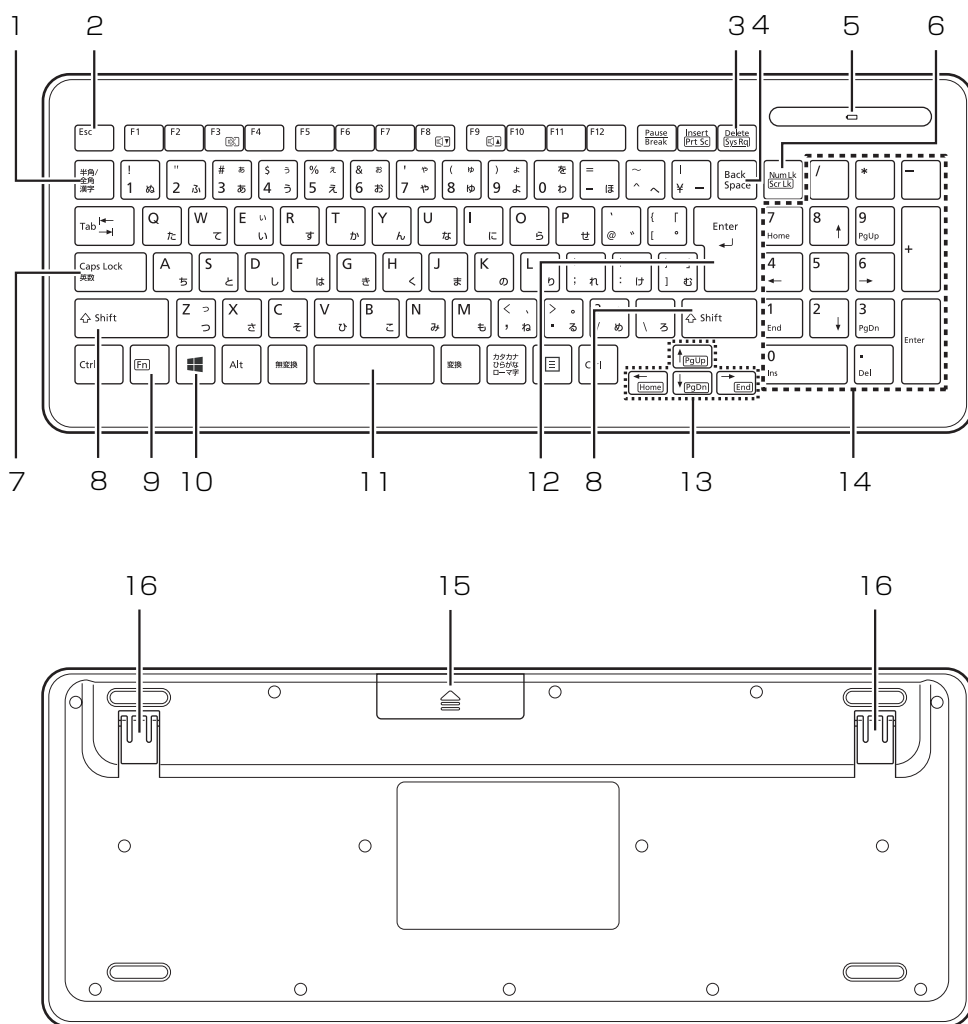

## 1 半角/全角キー

キーを押すたびに、半角入力/全角入力を切り替えます。全角入力にすると、日本語を入力できます。

## 2 Esc キー

現在の作業を取り消します。

## 3 Delete キー

カーソルの右側にある 1 文字を削除します。

## 4 Back Space キー

カーソルの左側にある 1 文字を削除します。

## 5 状態表示ランプ

キーボードの電池の消耗状態やパソコンとの認識状態を表示します。

## 6 NumLK キー

テンキーの機能を切り替えます。

有効になると画面右上に「Num Lock : On」、無効になると「Num Lock : Off」が表示されます。

## 7 Caps Lock / 英数キー

**[Shift]** を押しながら **[CapsLock 英数]** を押して、英大文字入力/小文字入力を切り替えます。

有効になると画面右上に「Caps Lock : On」、無効になると「Caps Lock : Off」が表示されます。

## 8 Shift キー

**[Shift]** を押しながら記号の刻印されているキーを押すと、そのキーの上段に刻印されている記号を入力できます。

## 9 Fn キー

このキーを押しながら□で囲まれたキー（ など）を押すと、それぞれのキーに割り当てられた機能を使用することができます。

【Fn】 + 【F3】 音声出力のON/OFFを切り替えます。

【Fn】 + 【F8】 音量を小さくします。

【Fn】 + 【F9】 音量を大きくします。

【Fn】 + 【←/Home】 カーソルを行の最初に移動します。

【Fn】 + 【Ctrl】 + 文章の最初に移動します。

【←/Home】

【Fn】 + 【↑/PgUp】 前の画面に切り替えます。

【Fn】 + 【↓/PgDn】 次の画面に切り替えます。

【Fn】 + 【→/End】 カーソルを行の最後に移動します。

【Fn】 + 【Ctrl】 + 文章の最後に移動します。

【→/End】

## 10 Windows キー

スタート画面を表示したいときに押します。

## 11 空白 (Space) キー

空白を入力します。

## 12 Enter キー

入力した文字を確定したり、改行したりします。

## 13 カーソルキー

カーソルを上下左右に移動します。

## 14 テンキー

数字や記号を入力します。

## 15 電池ボックス

単4形電池を2本入れます。

## 16 高さ調整用フット

フットを起こすとキーボードに角度をつけることができます。

### **重要**

- ▶ キーボードは、このパソコン専用です。誤動作や故障の原因となる場合がありますので、他の機種のパソコンでご使用にならないでください。

**重要**

- ▶ キーボードやマウス、ACアダプタや電源ケーブルなどを束ねているバンド（針金）は、必ず取り外してからお使いください。

**パソコンの使用環境についての注意**

パソコンは精密機器です。使用環境に注意してご利用ください。取り扱い方法を誤ると、故障や破損の原因となることがあります。

内容をよくご理解のうえ、注意してお取り扱いください。

- パソコンをお使いになる環境の温度と湿度は、次の範囲内としてください。
  - ・ 動作時: 温度 10 ~ 35 °C / 湿度 20 ~ 80%RH
  - ・ 非動作時: 温度 -10 ~ 60 °C / 湿度 20 ~ 80%RH
- 動作時、非動作時にかかわらず、パソコン本体が結露しないようにご注意ください。結露は、空気中の水分が水滴になる現象です。温度の低い場所から、温度の高い場所へ移動したときに起こります。結露が発生すると故障の原因となりますので、ご注意ください。
- 直射日光の当たる場所ではお使いにならないでください。
- 水など液体のかかる場所ではお使いにならないでください。
- 操作するのに十分なスペースを取れる場所でお使いください。
- コンセントから直接電源をとれる場所でお使いください。タコ足配線はしないでください。
- パソコン本体のそばで喫煙すると、タバコのヤニや煙がパソコン内部に入り、CPUファンなどの機能を低下させる可能性があります。
- 台所などの油を使用する場所の近くでは、パソコンを使わないでください。油分がパソコン内部に入ってCPUファンなどに付着し、放熱性能を低下させる可能性があります。
- 腐食性ガス（温泉から出る硫黄ガスなど）が存在する場所で使用すると、パソコン本体が腐食する可能性があります。

- 静電気の発生しやすい場所ではお使いにならないでください。

パソコンは、静電気に対して弱い部品で構成されており、人体にたまった静電気により破壊される場合があります。使用する前には、一度アルミサッシやドアノブなどの金属に手を触れて、静電気を放電してください。

- パソコン本体の近くで携帯電話や PHS などを使用すると、画面が乱れたり、異音が発生したりする場合がありますので、遠ざけてください。
- パソコン本体や AC アダプタは、平らで堅い机の上などに置くようにしてください。ふとんの上など熱がこもりやすい場所に置くと、パソコンや AC アダプタ表面が高温になることがあります。
- パソコン本体の角度を約 30°（最大角度）にした状態で、机の端から十分なスペースが取れる場所に置いてください。十分なスペースがないと角度を変更したときに、机の上から落ちることがあります（→ P.34）。
- パソコンや AC アダプタは、使用中に熱をもつことがあります。そのため、長時間同じ場所に設置すると、設置する場所の状況や材質によっては、その場所の材質が変質したり劣化したりすることがありますので、ご注意ください。
- AC アダプタは、パソコン使用中表面が熱くなることがあります。使用中は触れないでください。
- ほこりの多い環境では使用しないでください。ファンにほこりが詰まり、放熱が妨げられ、故障の原因となる場合があります。
- 通風孔がほこりなどにより目詰まりすると、空気の流れが悪くなり、CPUファンなどの機能を低下させる可能性があります。掃除機などで定期的にほこりなどを取り除いてください。詳しくは、「パソコン本体内部や通風孔のお手入れ」（→ P.94）をご覧ください。
- 通風孔をふさがないでください。パソコン内部に熱がこもり、故障の原因となります。
- 通風孔の近くに物を置いたりしないでください。通風孔からの熱で、通風孔の近くに置かれた物や手が熱くなることがあります。

- パソコン本体上部、背面や側面と壁などの間は、10cm以上のすき間を空けてください。通風孔の空気の流れは、次の図の➡をご覧ください。

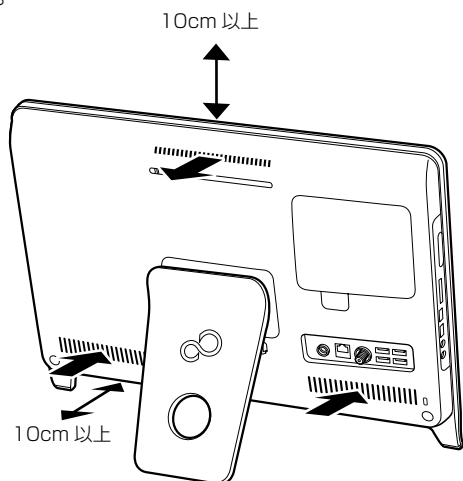

(イラストは設置状況により異なります)

- テレビを見たり、録画したりするときは、テレビのアンテナコネクタの近くでお使いください。
- 有線 LAN をお使いになるときは、接続ケーブルが届く場所でお使いください。
- 無線 LAN をお使いになるときは、できるだけ見通しの良い場所でお使いください。電子レンジの近く、アマチュア無線機の近くや足元など見通しの悪い場所でお使いになると、周囲の電波の影響を受けて、接続が正常に行えないことがあります。
- テレビやラジオなど、電磁波の影響を受けやすいものの近くではお使いにならないでください。
- モーターやスピーカーなど、磁気を発生するものの近くではお使いにならないでください。

## パソコン本体の転倒防止について

地震の場合やパソコンに寄りかかったりした場合に、パソコンが転倒することがあります。パソコンの転倒・落下によるけがなどの危害を軽減するために、パソコン本体を固定してください。

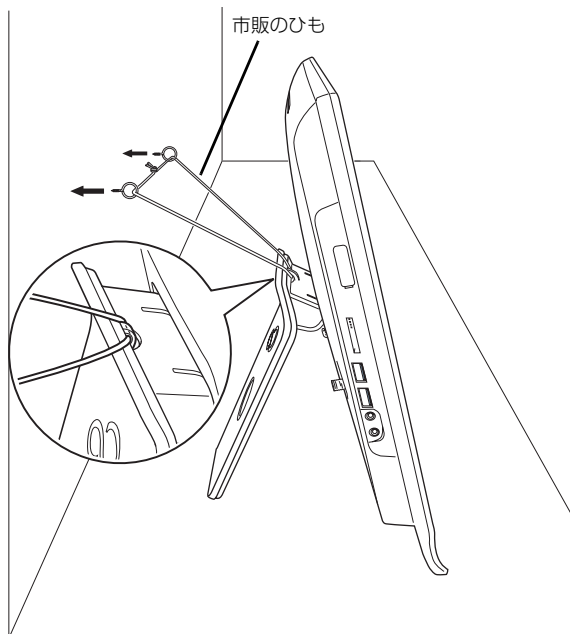

(イラストは設置状況により異なります)

パソコン本体背面の転倒防止フックに丈夫なひもを通し、しっかりした壁や柱にパソコンを固定してください。転倒防止フックの場所は「各部の名称と働き」の「パソコン本体側面」(→ P.24)をご覧ください。壁や柱への固定に金具をご使用になる場合は、ひもが外れない形状のものをお使いください。



### 重要

- ▶ 地震などでのパソコンの転倒・落下によるけがなどの危害を軽減するために、転倒・落下防止対策を行ってください。
- ▶ 転倒・落下防止器具を取り付ける壁や柱の強度によっては、転倒・落下防止効果が大幅に減少します。その場合は、適切な補強を施してください。また、転倒・落下防止対策は、けがなどの危害の軽減を意図したものであり、すべての地震に対してその効果を保証するものではありません。

## 使用上のお願い

### パソコン本体の取り扱い上の注意

- 衝撃や振動を与えないでください。
- 操作に必要な部分を押したり、必要以上の力を加えたりしないでください。
- スピーカー前面を強い力で押したりしないでください。
- マニュアルに記述されているところ以外は絶対に開けないでください。
- パソコン本体に接続したケーブル類を引っ張った状態で使用しないでください。
- 磁石や磁気プレスレットなど、磁気の発生するものをパソコン本体や画面に近づけないでください。画面が表示されなくなるなどの故障の原因となったり、保存しているデータが消えてしまうおそれがあります。
- 水などの液体や金属片、虫などの異物を混入させないようにしてください。故障の原因になる可能性があります。
- パソコン本体は昼夜連続動作（24 時間動作）を目的に設計されていません。ご使用にならないときは電源を切ってください。

### パソコンの温度上昇に関して

パソコンの使用中に、パソコン本体が熱をもつために温かく感じられることがありますが、故障ではありません。

### パソコン内部からの音に関して

パソコン本体内部からは、次の音が聞こえることがありますが、これらは故障ではありません。

- 内部の熱を外に逃がすためのファンの音
- ハードディスクがデータを書き込む音
- CD/DVD ドライブのディスク読み取りヘッドが移動する音

### パソコン本体背面へのケーブル類の接続／取り外しに関する注意

パソコン本体背面に AC アダプタなどのケーブル類を接続したり、取り外したりする際は、次のいずれかのように行ってください。

- スタンドを開き、スタンドが浮き上がらないようにパソコン本体を手で支えます。

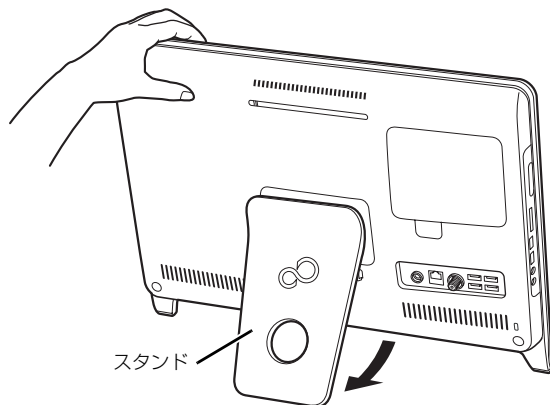

(イラストは設置状況により異なります)

- パソコン本体を横にします。

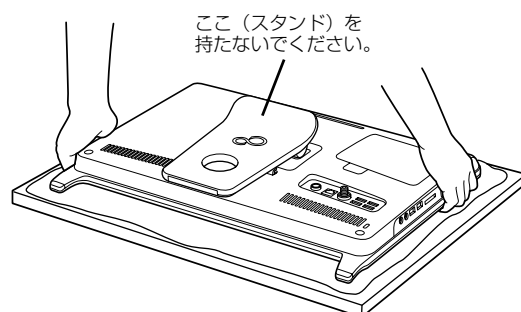

作業は厚手の柔らかい布を敷いた平坦な台の上でしてください。特に、液晶ディスプレイに突起物があたらないようにしてください。

(イラストは設置状況により異なります)

上記以外のようにして行くと（パソコン本体を持ち上げる、パソコン本体前面側に傾けるなど）、パソコン本体を誤って転倒させる恐れがありますので、ご注意ください。

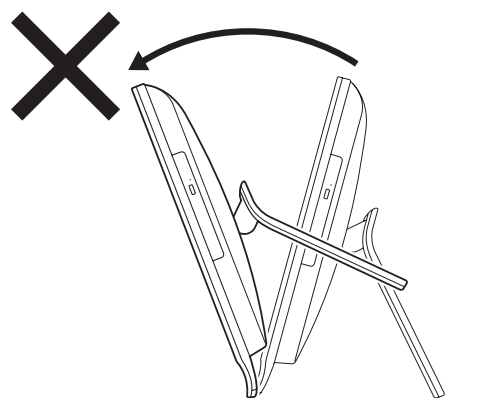

## パソコンを移動する場合の注意

- 必ずパソコンの電源を切ってください。電源が入ったままや、省電力状態のまま持ち運ばないでください。また、電源を切ってから動かす場合も、約5秒ほど待ってから動かしてください。衝撃によりハードディスクが故障する原因となります。
- ACアダプタや、接続しているケーブルなどをすべて取り外してください。
- ACアダプタの取り外し方は、次のとおりです。
  - ①電源プラグをコンセントから抜きます。
  - ②固定していたケーブルを外します。
  - ③ACアダプタをDC-INコネクタから取り外します。

ケーブルをパソコン本体のフックから取り外します。

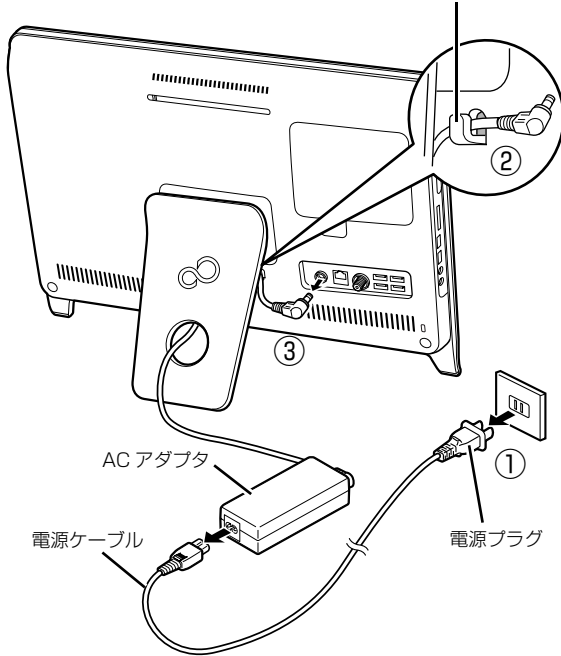

(これ以降のイラストは設置状況により異なります)

- 液晶ディスプレイ部分を前にして、パソコン本体下部を持ってください。

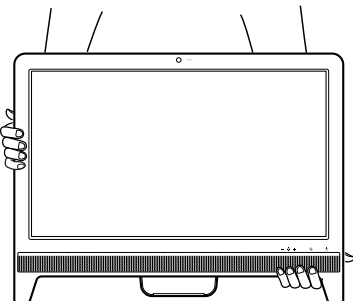

- スピーカー部分は、強く押さないでください。故障や破損の原因となります。
- 液晶ディスプレイ部分は、絶対に触れないでください。故障や破損の原因となります。
- パソコン本体にSDメモリーカードやメモリースティックなどをセットしている場合は、必ずSDメモリーカードやメモリースティックなどを取り外してください。  
なお、使用できるメディアは、お使いの機種により異なります。

## 液晶ディスプレイの取り扱い上の注意

- 液晶ディスプレイをたたいたり強く押ししたりしないでください。また、ひっかいたり、先のとがったもので押さないでください。
- 液晶ディスプレイにゴムやビニール製品を長時間接触させないでください。表面がはげたり、変質したりすることがあります。

## 雷についての注意

落雷の可能性がある場合は、パソコンの電源を切るだけでなく、すべてのケーブル類を抜いておいてください。

また、雷が鳴り出したときは、落雷の可能性がなくなるまでパソコン本体やケーブル類、およびそれらにつながる機器に触れないでください。

安全のため、避雷器の設置をお勧めします。

ただし、どのような避雷器をお使いになってもパソコン本体を保護できない場合があります。あらかじめご了承ください。

### ■落雷について

落雷には、直撃雷と誘導雷の2種類あります。

直撃雷と誘導雷のどちらでも避雷器で保護できない可能性があります。

#### ●直撃雷

避雷針によって雷を誘導して対象物を保護できます。

ただし、避雷器の許容値を超えた非常に大きな雷を受けた場合には、避雷器を用いてもパソコン本体を保護できないことがあります。

## ●誘導雷

パソコンの故障は主に誘導雷によって起こります。雷により周囲に強力な電磁場ができると発生し、電線や電話線などから侵入するのが誘導雷です。パソコンの場合、電源ケーブル、テレビのアンテナ線、外部機器との接続ケーブル、LAN ケーブルなどからの誘導雷の侵入が考えられます。誘導雷を防ぐにはケーブル類を抜くなどの対策が必要です。

## ■落雷時の故障について

落雷によるパソコン本体の故障は、保証期間内でも有償修理となります。

故障の状況によっては、修理費用が高額になることもあるので、ご注意ください。

また、場合によっては、落雷によりパソコン本体だけでなく周辺機器などが故障することもあります。

## 疲れにくい使い方

パソコンを長時間使い続けていると、目が疲れ、首や肩や腰が痛くなることがあります。その主な原因は、長い時間同じ姿勢でいることや、近い距離で画面やキーボードを見続けることです。パソコンをお使いになるときは姿勢や環境に注意して、疲れにくい状態で操作しましょう。

- 直射日光が当たらない場所や、外光が直接目に入ったり画面に映り込んだりしない場所に設置し、画面の向きや角度を調整しましょう。
- 画面の輝度や文字の大きさなども見やすく調整しましょう。
- 目と画面との距離を取り、疲れにくい位置を保って利用しましょう。
- 1 時間以上続けて作業しないようにしましょう。
  - ・続けて作業をする場合には、1時間に10～15分程度の休憩時間をとりましょう。
  - ・休憩時間までの間に1～2分程度の小休止を1～2回取り入れましょう。
  - ・一定の時間ごとに、休憩をおすすめするウィンドウを表示する機能などを利用しましょう（→ P.101）。

## 初めて電源を入れる前の準備

### 準備の流れを確認する

添付品を確認する

(→  『箱の中身を確認してください』)



パソコンの設置場所を決める

「パソコンの使用環境についての注意」(→ P.29) の説明をよくお読みになり、設置場所を決めてください。



パソコン本体のスタンドの角度を調節する  
(→ P.34)



キーボード/マウスを準備する (→ P.35)



インターネットに接続する準備をする  
(→ P.36)



テレビの準備をする (→ P.81)  
Windows をセットアップしたあとに準備しても構いません。



電源に接続する (→ P.36)



## パソコン本体のスタンドの角度を調節する

- 1** パソコン本体の背面が上になるように、パソコン本体を横にします。

作業は厚手の柔らかい布を敷いた平坦な台の上でしてください。特に、液晶ディスプレイに突起物があたらないようにしてください。

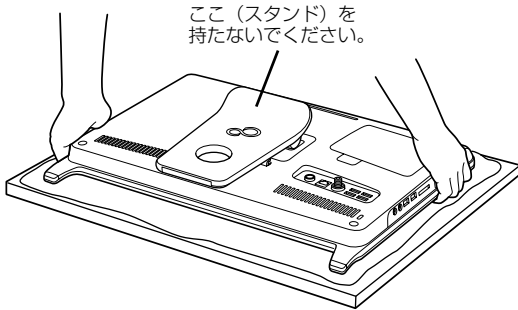

(これ以降のイラストは設置状況により異なります)

- 2** パソコン本体の背面を片手で軽く押さえながら、スタンドの下側をもう片方の手でカチッと音がするまで持ち上げます。

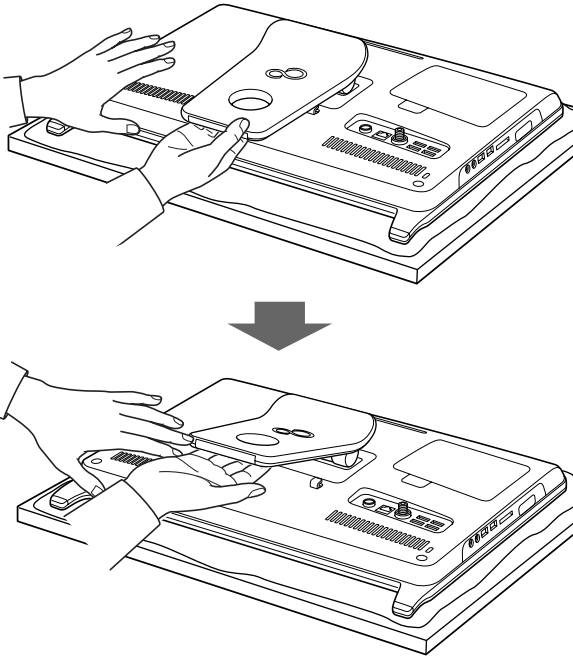

- 3** 何度か角度を広げ、自然にスタンドがパソコン本体側に動くことを確認します。

静かに離すと、パソコン本体を立てたときに、使用を推奨する角度(10°)になります。

- 4** パソコン本体を立てます。

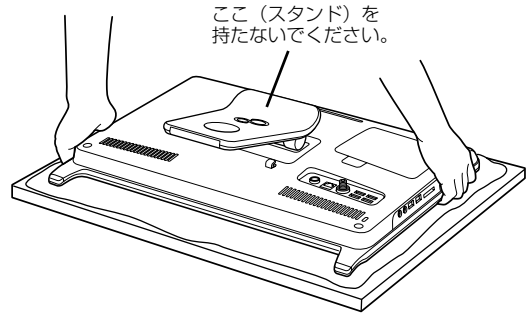

- 5** パソコン本体の角度を調節します。

衝撃を与えないよう、パソコン本体の上部を左右両方とも持って矢印の向きに静かに動かして調節してください。調節するときは、パソコン本体を倒さないよう注意してください。

衝撃により、ハードディスクドライブやCD/DVDドライブが故障する原因となります。

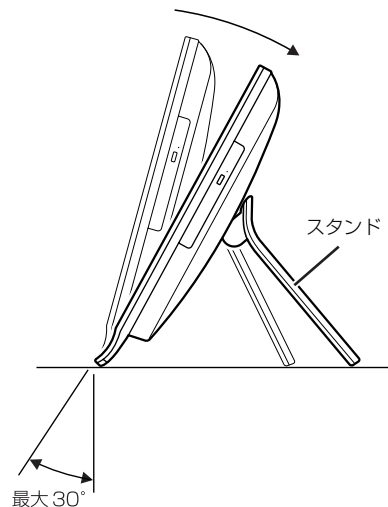
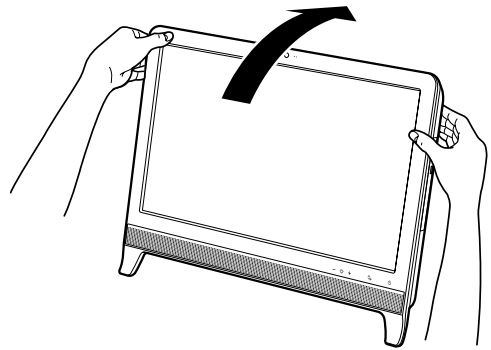



## Point

- ▶ パソコンを設置する場所が、摩擦力の高いゴム状のクッションや布マットなどの場合、スタンドがすべらずに前側が浮かび上がり、クッションやマットごとすべってしまうことがあります。その場合は、スタンドを手で開きながら角度を調整してください。

## キーボード／マウスを準備する

### 重要

- ▶ 乾電池の寿命について  
ご購入時に添付されている乾電池は、すぐに寿命に達する場合がありますので、お早めに新しい乾電池または充電電池に交換してください。
- ▶ 電池を入れるときの注意
  - ・ アルカリ乾電池または充電式ニッケル水素電池を使用してください。マンガン乾電池などをお使いになると、電池寿命が極端に短くなります。
  - ・ + (プラス) と - (マイナス) の向きに注意して、表示どおりに入れてください。

## Point

- ▶ マウスを使用しないときは、電池の消耗を抑えるために、マウスの電源スイッチを OFF 側にして電源を切っておくことをお勧めします。

### ■ワイヤレスキーボード

- 1 裏返して電池ボックスのふたを開け、添付の単 4 形乾電池を入れます。

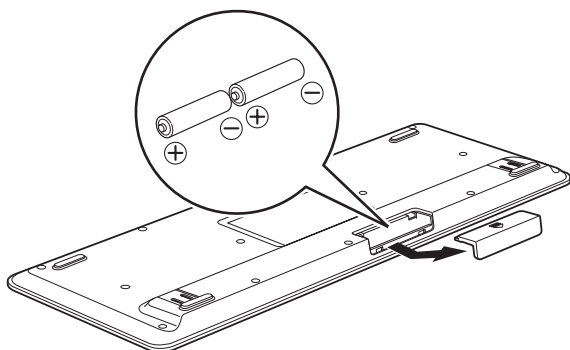

- 2 電池ボックスのふたを閉めます。

- 3 状態表示ランプが点滅します。状態表示ランプが点滅しない場合は、何度か乾電池を入れ直してください。

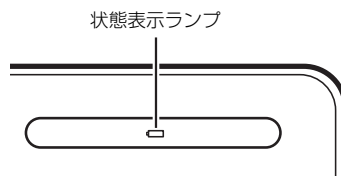

### ■ワイヤレスマウス

- 1 裏返して電池ボックスのふたを開け、添付の単 3 形乾電池を入れます。

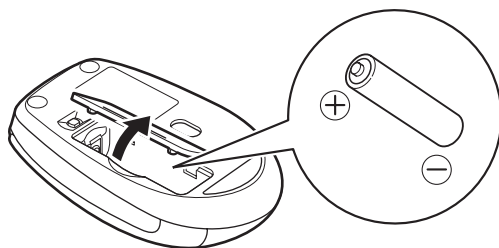

- 2 電池ボックスのふたを閉めます。
- 3 電源スイッチを ON 側にして、電源を入れます。

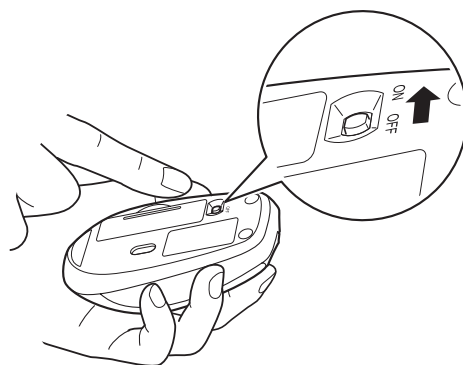

電池スイッチを ON 側にしても、ステータスランプが緑色に点滅しない場合は、何度か乾電池を入れ直してください。

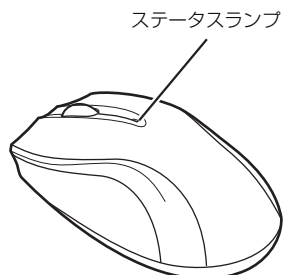

## インターネットに接続する準備をする

初めて電源を入れるときには Windows のセットアップが必要です。このときインターネットに接続し、Microsoft アカウントを取得します。

- プロバイダーと契約し、インターネットに接続できる環境が整っていて、有線 LAN でインターネットに接続する場合は、LAN ケーブルを接続してください (→ P.26)。セットアップ中にインターネットに接続し、Microsoft アカウントを取得します。
- プロバイダーと契約し、インターネットに接続できる環境が整っていて、無線 LAN でインターネットに接続する場合は、何もする必要はありません。ご購入時の状態では、無線 LAN の電波を発信するように設定されています。セットアップ中にインターネットに接続し、Microsoft アカウントを取得します。
- インターネットに接続できる環境が整っていない場合は、何もする必要はありません。セットアップ終了後に、インターネットに接続し、Microsoft アカウントを取得してください。

## 電源に接続する

### Point

- ▶ パソコン本体背面にケーブル類を接続する際は、パソコン本体の転倒に充分ご注意ください。詳しくは、「パソコン本体背面へのケーブル類の接続/取り外しに関する注意」(→ P.31) をご覧ください。

### 1 AC アダプタに電源ケーブルを接続します。

AC アダプタは、ゆるんだり抜けたりしないようにしっかりと接続してください。

また、AC アダプタの四隅に突起がある方を下にして設置してください。

### 2 AC アダプタをパソコン本体背面のスタンドに開いている穴に通してから、DC-IN コネクタに接続します。

### 3 ケーブルを固定します。

### 4 電源プラグをコンセントに接続します。

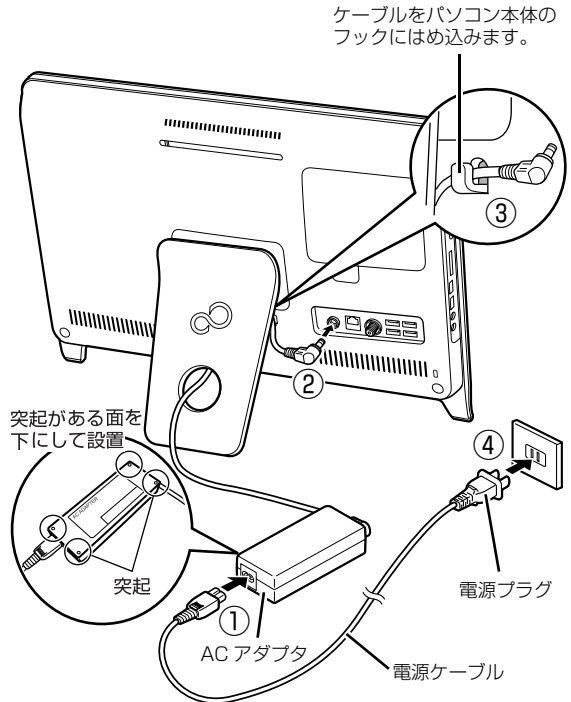

(これ以降のイラストは設置状況により異なります)

## Point

- ▶ ACアダプタを接続した後、パソコン本体のキーボード/マウスアンテナから1mの範囲内にキーボードとマウスを置いてください。



パソコン本体の電源を入ると、キーボードとマウスのランプが点滅から点灯に変わり、しばらくすると消灯します。

- ▶ 手順1から接続したケーブルはグラグラしていませんか？  
ケーブルが奥までしっかりと差し込まれているか、もう一度お確かめください。

## セットアップをするうえでの注意

初めて電源を入れるときには、Windowsのセットアップが必要です。次のような点に注意してください。

■操作の途中で絶対に電源を切らないでください  
途中で電源を切ると、Windowsが使いなくなる場合があります。「Windowsのセットアップをする」(→P.41)が終わるまでは、絶対に電源を切らないでください。

■インターネットに接続する準備をしてください  
Windows 8では、インターネットに接続し、Microsoftアカウント(→P.40)を取得する必要があります。「インターネットに接続する準備をする」(→P.36)をご覧ください。あらかじめ準備しておいてください。

■セットアップ前に周辺機器を接続しないでください

別売の周辺機器(プリンター、USBメモリ、メモリーカードなど)は、「Windowsのセットアップをする」が終わるまで接続しないでください。周辺機器の設定方法については、周辺機器のメーカーへお問い合わせください。

■時間に余裕をもって作業してください

セットアップには余裕をもって時間をとり、じっくりと作業することをお勧めします。

# 初めて電源を入れる

## 1 パソコン本体前面の⓪(電源)マークに触れます。

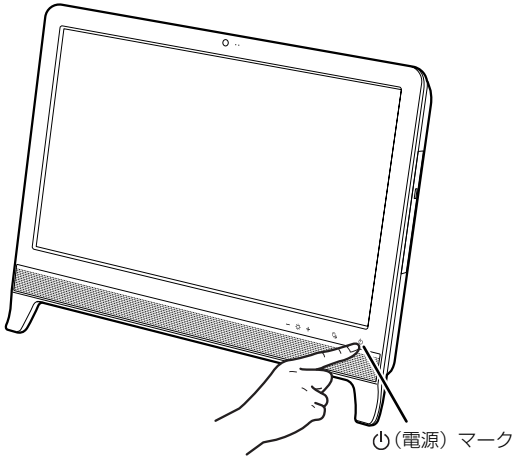

### 重要

- ▶ ⓪には素手で触れてください。
- ▶ ものさし、木製やプラスチック製の棒、その他の非導通の物体で触れても電源が入りません。
- ▶ ⓪と指の間に、手袋や指サック、絆創膏などがあると、電源が入らない場合があります。

## 2 ⓪下のランプが点灯していることを確認します。

### Point

- ▶ Windows のセットアップなどでワイヤレスキーボードやワイヤレスマウスが正常に動作しない場合は、次のことを確認してください。

- ・ 乾電池の向きを確認し、乾電池を入れ直してください。
- ・ 電源スイッチが ON 側になっているか確認してください。
- ・ キーボードとマウスは、キーボード/マウスアンテナの近く (3m 以内を推奨) に置かれているか確認してください。

これらのことを確認してもキーボードやマウスが正常に動作しない場合は、キーボードやマウスをパソコンに再認識させてください (→ P.69)。

## 3 そのまましばらくお待ちください。

画面が何度か変化します。

ライセンス条項画面が表示されるまでお待ちください。



画面が何度か変化します

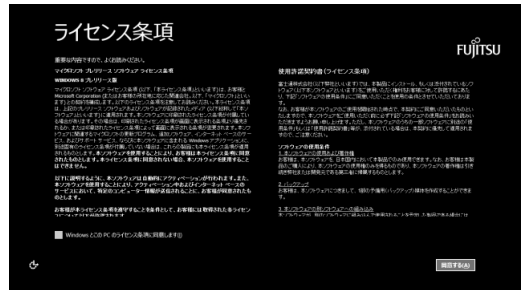

(画面は機種や状況により異なります)

### 重要

- ▶ ライセンス条項画面が表示されるまでは、絶対に電源を切らないでください。
- ▶ しばらく操作をしないと省電力機能が働き、画面が真っ暗になることがあります。電源が切れたわけではありません。マウスやキーボードを操作すると元の画面に戻ります。画面が戻らなかった場合は、⓪に触れてください。

※ ⓪に 4 秒以上触れないでください。電源が切れ、パソコンが使えなくなる場合があります。

- ▶ まれに、ライセンス条項画面が表示されず、次のような画面が表示される場合があります。



この場合は、に 4 秒以上触れて電源を切り、「ご購入時の状態に戻すリカバリを実行する」(→ P.120) をご覧になり、リカバリを行ってください。

## ■操作方法の確認

セットアップでは、キーボードとマウスを使います。ここでは、マウスの基本的な使い方を説明します。

- 1 マウスを平らな場所に置いたまますべらせると、マウスの動きに合わせて、 (マウスポインター) が画面の上を動きます。



- 2 目的の位置にマウスポインターを合わせ、左ボタンを**カチッと1回**押して、すぐに離します。この操作のことを、「**クリック**」といいます。右ボタンを1回押すことを「**右クリック**」といいます。



この後は「**セットアップする**」(→ P.40) をご覧になり、**セットアップ**を行ってください。

## セットアップの流れを確認する

Windows 8 を十分に活用するためには、パソコンをインターネットに接続し、Microsoft アカウントを取得して Windows 8 にサインインする必要があります。

### ■インターネット接続について

- プロバイダーと契約し、インターネットに接続できる環境が整っている方  
セットアップ中にインターネットに接続し、Microsoft アカウントを取得します。
- インターネットに接続する環境がまだ整っていない方  
セットアップ中はローカルアカウントを取得します。その後、インターネットの環境を整えてから、Microsoft アカウントを取得し、最初に取得したローカルアカウント（ユーザー名）と切り替えてください。

### ■Microsoft アカウントについて

Windows を使用するときのアカウントで、インターネットのサービス（一部のアプリ、Windows ストア、クラウドサービスなど）を利用するときのアカウントにもなります。

- Windows 8 では Microsoft アカウントでパソコンにサインインします。
- メールアドレスを Microsoft アカウントとして設定します。
  - ・すでにお持ちのメールアドレスを Microsoft アカウントとして設定することもできます。
  - ・新規に Microsoft アカウントに使用するメールアドレスを作成することもできます。
  - ・すでにお持ちの Microsoft アカウントでサインインすることもできます。

### 重要

- ▶ 携帯電話のメールアドレスは Microsoft アカウントに設定することができません。

### ■セットアップの流れ

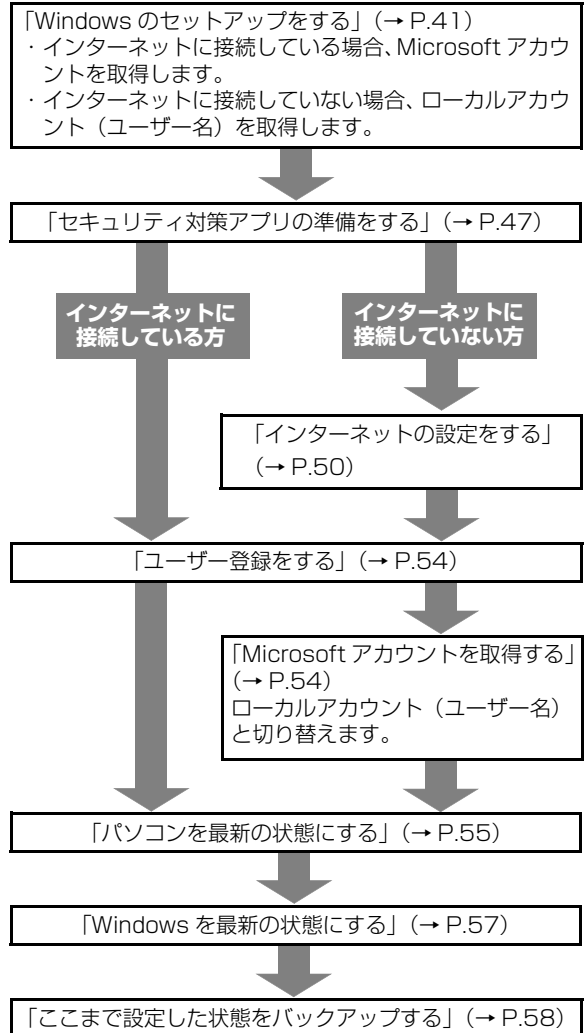

### Point

- ▶ 万が一に備え、セットアップ終了後、できるだけ早くリカバリディスクセットを作成してください (→ P.60)。
- ▶ 「Office 2010」搭載機種の場合、「Windows を最新の状態にする」 (→ P.57) の後に、プロダクトキーの入力とライセンス認証を行ってください (→ P.58)。
- ▶ このパソコンをお使いになるうえでの注意事項があります。できるだけ早く確認してください。「富士通からのお知らせを確認する」 (→ P.60)

# Windows のセットアップをする

初めてパソコンに電源を入れると、Windows のセットアップが始まります。

「初めて電源を入れる」(→ P.38) から引き続き操作を行ってください。

## 1 次の画面の操作をします。



(これ以降の画面は機種や状況により異なります。)

- ① ライセンス条項の内容を確認したら、クリックして  にします。  
ライセンス条項に同意しないと Windows をお使いになれません。
- ② 「同意する」をクリックします。

## 2 次の画面の操作をします。



- ① クリックすると、「ノートン™ インターネットセキュリティ使用許諾契約」、「富士通アドバイザー利用規約」が表示されます。内容をご確認ください。
- ② 「使用許諾契約に同意し、セキュリティ対策ソフト「ノートンインターネットセキュリティ(90日無料試用版)」を有効にする」および「利用規約に同意し、サポートツール「富士通アドバイザー」を有効にする」をクリックして  にします。
- ③ 「次へ」をクリックします。

## 3 次の画面の操作をします。

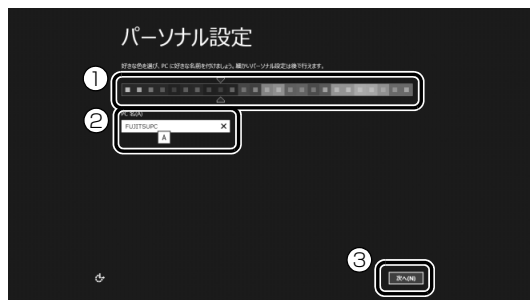

- ① 好きな色をクリックします。
- ② 「コンピューター名」を入力します。  
12文字以内の半角英数字(a～z、A～Z、0～9)でお好きな名前を入力してください。数字を使う場合は、英字と組み合わせてください。
- ③ 「次へ」をクリックします。

## 重要

- ▶ 次の文字や文字列はコンピューター名に使えませんので、入力しないでください。
  - ・ @、%、/、-などの記号や空白(スペース)
  - ・ CON、PRN、AUX、CLOCK\$, NUL、COM1～COM9、LPT1～LPT9の文字列
  - ・ ひらがな、カタカナ、漢字など

## 4 ワイヤレスの画面が表示された場合は、次のように操作します。



### ■ ここで無線 LAN の設定をする場合

- ① 受信したネットワークのリストが表示されるので、接続したいネットワークをクリックします。
- ③ 「接続」をクリックします。  
手順 5 に進んでください。

### ■ ここでは無線 LAN の設定をしない場合

- ② 「後でワイヤレスネットワークに接続する」をクリックします。  
手順 6 に進んでください。

## Point

- ▶すでに別売の無線 LAN アクセスポイントの用意ができている場合はここで設定をすることをお勧めします。
- ▶有線 LAN のみ使用する場合は、設定不要です。
- ▶プロバイダーなどの契約が済んでおらず、インターネットに接続する用意ができていない場合は、ここでは設定せず、後で設定してください。
- ▶LIFEBOOK の場合、セットアップ完了後、お使いになる場所によっては電波を停止する必要があります (→ P.15)。無線 LAN の電波の発信を止めるには、「PC 設定」画面で「ワイヤレス」をクリックし、「ワイヤレスデバイス」の「WIFI」の  (オン) をクリックして  (オフ) にします。「PC 設定」画面の表示方法は「無線 LAN の電波を発信する (LIFEBOOK の場合のみ)」 (→ P.51) をご覧ください。

### 5 次の画面の操作をします。



- ① 無線 LAN のパスワードを入力します。
- ② 「接続」をクリックします。

### 6 次の画面の操作をします。

ここでは「簡単設定を使う」を選択することをお勧めします。



- ① クリックすると、「簡単設定の詳細」が表示さ

れます。内容をご確認ください。

- ② クリックすると、プライバシー情報が表示されます。この後、Microsoft アカウント取得時に入力する情報を、日本マイクロソフト株式会社がどのように取り扱うかなどが説明されています。内容をご確認ください。
- ③ 「簡単設定を使う」をクリックします。

## 7 「PC へのサインイン」をします。

お客様の状況により、4 つの操作方法があります。

### ■ インターネットに接続している場合



**【方法 1】** お持ちのメールアドレスを Microsoft アカウントとして設定する場合

- ① メールアドレスを入力します。  
携帯電話のメールアドレスは使用できません。
- ③ 「次へ」をクリックします。  
手順 8 に進んでください。

**【方法 2】** 新規に Microsoft アカウントに使用するメールアドレスを取得する場合

- ② 「メールアドレスを新規登録」をクリックします。  
手順 9 に進んでください。

**【方法 3】** すでに Microsoft アカウントをお持ちの場合

- ① メールアドレスを入力します。
- ③ 「次へ」をクリックします。  
手順 10 に進んでください。



## ■ インターネットに接続していない場合

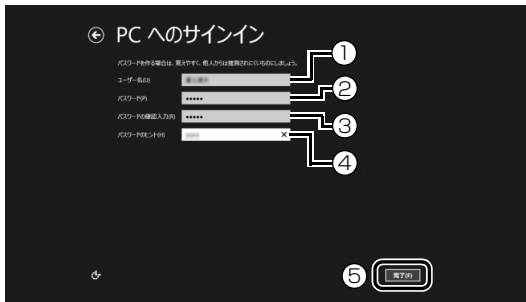

**【方法 4】** Windows のセットアップ完了後に Microsoft アカウントを取得する場合

- ① 「ユーザー名」を入力します。
  - ・手順 3 で入力したコンピューター名と同じ名前は入力できません。
  - ・12 文字以内の半角英数字 (a ~ z, A ~ Z, 0 ~ 9) でお好きな名前を入力してください。数字を使う場合は、英字と組み合わせてください。
- ② 「パスワード」を入力します。

12 文字以内の半角英数字 (a ~ z, A ~ Z, 0 ~ 9) でお好きなパスワードを入力してください。数字を使う場合は、英字と組み合わせてください。
- ③ ② で入力したものと同じものを入力します。
- ④ 自分だけがパスワードを思い出せるようなヒントを入力してください。かなも漢字も使用できます。
- ⑤ 「完了」をクリックします。

### 重要

- ▶ 次の文字や文字列はユーザー名およびパスワードに使えませんので、入力しないでください。
  - ・ @、%、/、- などの記号や空白 (スペース)
  - ・ CON, PRN, AUX, CLOCK\$, NUL, COM1 ~ COM9, LPT1 ~ LPT9 の文字列
  - ・ ひらがな、カタカナ、漢字など

Windows のセットアップが完了しました。  
スタート画面が表示されます。

➡ **「セキュリティ対策アプリの準備をする」(→P.47)に進んでください。**

## 8 お持ちのメールアドレスを Microsoft アカウントとして設定する場合は次のように操作します。

1. 次の画面の操作をします。

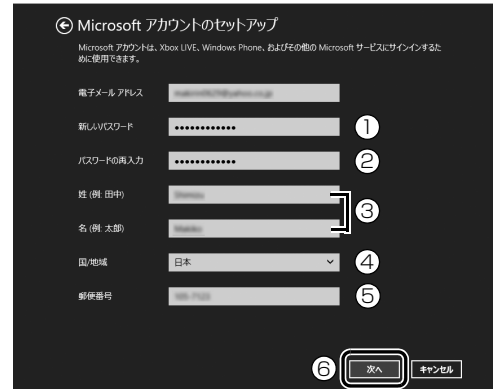

- ① 「パスワード」を入力します。

安全性を高めるため、8 文字以上で、半角英数字 (a ~ z, A ~ Z, 0 ~ 9) および記号を 2 種類以上組み合わせで作成してください。
- ② ① で入力したものと同じものを入力します。
- ③ 姓を半角英数字 (a ~ z, A ~ Z, 0 ~ 9) で入力します。
- ④ ▾ をクリックし、「日本」を選択します。
- ⑤ 郵便番号は、半角数字 7 文字を入力してください。間の半角ハイフン「-」は入れても入れなくてもかまいません。
- ⑥ 「次へ」をクリックします。

### 重要

- ▶ 次の文字や文字列はパスワードおよび姓名に使えませんので、入力しないでください。
  - ・ @、%、/、- などの記号や空白 (スペース)
  - ・ CON, PRN, AUX, CLOCK\$, NUL, COM1 ~ COM9, LPT1 ~ LPT9 の文字列
  - ・ ひらがな、カタカナ、漢字など

2. 次の画面の操作をします。

①②③のうち2つ以上を入力してください。  
ここで入力した情報で、パスワードを忘れても復元することができます。

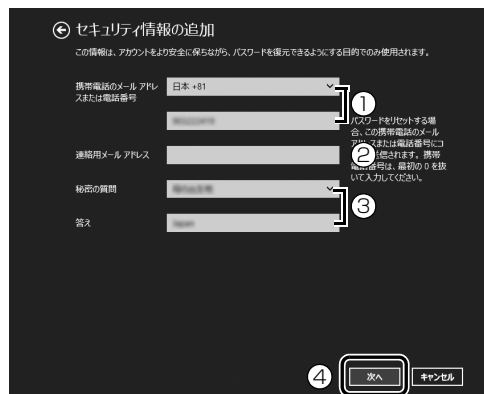

- ① ▾をクリックし、「日本 +81」を選択し、2段目に携帯電話のメールアドレス、または最初の0を抜いた電話番号を入力します。
- ② Microsoft アカウントに使用していないメールアドレスを入力します。携帯電話のメールアドレスは使用できません。
- ③ ▾をクリックし、秘密の質問を選択し、2段目に答えを入力します。
- ④ 「次へ」をクリックします。

3. 次の画面の操作をします。

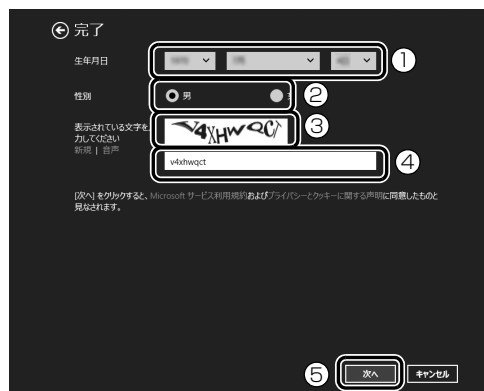

- ① ▾をクリックし、生年月日を選択します。
- ② 該当する性別をクリックして●にします。
- ③ 文字を読み取ります。
  - ・ 読み取れなかった場合は左側の「新規」をクリックし、新しい文字を表示させてください。読み取れる文字が表示される

まで何回か新規をクリックしてください。

- ・ 文字は大文字と小文字が区別されないため、大文字または小文字のどちらでも入力できます。
- ・ 複数の画像の文字を入力する場合でも、文字間にスペースは入力しないでください。

- ④ 読み取った文字を入力します。
- ⑤ 「次へ」をクリックします。

### Point

- ▶ 読み取った文字の入力が失敗した場合、「入力した文字が画面の文字と一致しません」というメッセージが表示され、新しい文字が表示されるので、再度読み取って入力してください。

4. 「Microsoft アカウントでのサインイン」という画面が表示された場合は、「完了」をクリックします。「PC 設定」の画面が表示されたら、を押してください。

Windows のセットアップが完了しました。  
スタート画面が表示されます。

### Point

- ▶ Microsoft アカウントに登録したメールアドレスに、「お使いのメールアドレスの確認」というメールが送信されます。メールの文面に従って Microsoft アカウントのセットアップを完了してください。

➡ 「セキュリティ対策アプリの準備をする」(→P.47)に進んでください。

## 9 新規に Microsoft アカウントとしてメールアドレスを取得します。

### 1. 次の画面の操作をします。

- ① 使用したい@の前の文字列を入力します。半角英数字 (a ~ z, A ~ Z, 0 ~ 9) およびピリオド (.), ハイフン (-), 下線 ( \_ ) のみ使用できます。
- ② ▾ をクリックし、ドメインを選択します。
- ③ 「パスワード」を入力します。安全性を高めるため、8文字以上で、半角英数字 (a ~ z, A ~ Z, 0 ~ 9) および記号を2種類以上組み合わせて作成してください。
- ④ ③で入力したものと同じものを入力します。
- ⑤ 姓を半角英数字 (a ~ z, A ~ Z, 0 ~ 9) で入力します。
- ⑥ ▾ をクリックし、「日本」を選択します。
- ⑦ 郵便番号は、半角数字7文字を入力してください。間の半角ハイフン「-」は入れても入れなくてもかまいません。
- ⑧ 「次へ」をクリックします。

### 重要

- ▶ ドメインとは、どのネットワークを使っているか識別するインターネット上の住所のようなものです。よくわからない場合は、最初に表示されているものを選択してください。
- ▶ 次の文字や文字列はパスワードおよび姓名に使用できませんので、入力しないでください。
  - ・ @、%、/、-などの記号や空白 (スペース)
  - ・ CON、PRN、AUX、CLOCK\$, NUL、COM1 ~ COM9、LPT1 ~ LPT9の文字列
  - ・ ひらがな、カタカナ、漢字など

### 2. 次の画面の操作をします。

- ①②③のうち2つ以上を入力してください。ここで入力した情報で、パスワードを忘れても復元することができます。

- ① ▾ をクリックし、「日本 +81」を選択し、2段目に携帯電話のメールアドレス、または最初の0を抜いた電話番号を入力します。
- ② Microsoft アカウントに使用していないアドレスを入力します。携帯電話のメールアドレスは使用できません。
- ③ ▾ をクリックし、秘密の質問を選択し、2段目に答えを入力します。
- ④ 「次へ」をクリックします。

### 3. 次の画面の操作をします。

- ① ▾ をクリックし、生年月日を選択します。
- ② 該当する性別をクリックして●にします。
- ③ 文字を読み取ります。
  - ・ 読み取れなかった場合は左側の「新規」をクリックし、新しい文字を表示させて

ください。読み取れる文字が表示されるまで何回か新規をクリックしてください。

- ・文字は大文字と小文字が区別されないため、大文字または小文字のどちらでも入力できます。
- ・複数の画像の文字を入力する場合でも、文字間にスペースは入力しないでください。

④ 読み取った文字を入力します。

⑤ 「次へ」をクリックします。

## Point

- ▶ 読み取った文字の入力が失敗した場合、「入力した文字が画面の文字と一致しません」というメッセージが表示され、新しい文字が表示されるので、再度読み取って入力してください。
- ▶ 入力したメールアドレスが、すでに他の人に使用されていた場合、手順 1 「電子メールアドレスの新規取得」の画面に戻ります。入力した情報はそのまま残りますが、手順 3 の表示された文字を読み取って入力はやり直しになります。

4. 「Microsoft アカウントでのサインイン」という画面が表示された場合は、「完了」をクリックします。

「PC 設定」の画面が表示されたら、 を押してください。

Windows のセットアップが完了しました。  
スタート画面が表示されます。

## ➡ 「セキュリティ対策アプリの準備をする」(→P.47)に進んでください。

**10**すでに Microsoft アカウントをお持ちの場合は次のように操作します。

1. 次の画面の操作をします。





① Microsoft アカウントの「パスワード」を入力します。

② 「次へ」をクリックします。

2. 次の画面の操作をします。

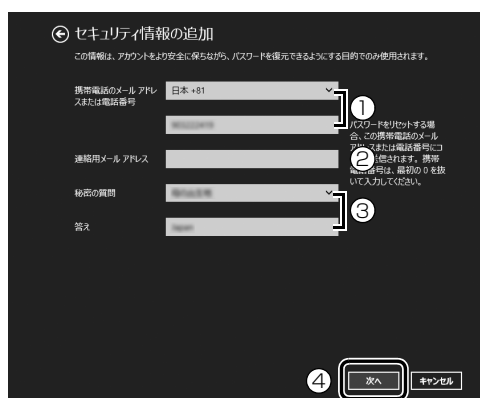
①②③のうち2つ以上を入力してください。ここで入力した情報で、パスワードを忘れても復元することができます。



①  をクリックし、国を選択し、「日本 +81」を選択し、2 段目に携帯電話のメールアドレス、または最初の 0 を抜いた電話番号を入力します。

② Microsoft アカウントに使用していないメールアドレスを入力します。携帯電話のメールアドレスは使用できません。

③  をクリックし、秘密の質問を選択し、2 段目に答えを入力します。

④ 「次へ」をクリックします。

Windows のセットアップが完了しました。  
スタート画面が表示されます。

### Point

- ▶ すでにお持ちの Microsoft アカウントで使っているインターネットのサービスを利用するために、このパソコンが信頼できるパソコンであると設定する必要があります。「PC 設定」画面で「ユーザー」をクリックし、表示されたアカウントの下にある「この PC を信頼する」をクリックしてください。この後は表示された画面に従って、操作してください。「PC 設定」画面の表示方法は「Microsoft アカウントを取得する」(→ P.54) をご覧ください。

### ➡ 「セキュリティ対策アプリの準備をする」(→P.47)に進んでください。

## セキュリティ対策アプリの準備をする

### Point

- ▶ LIFEBOOK の場合、これ以降マウスをお使いいただけます。

コンピューターウイルスや不正アクセスなど、さまざまな脅威からパソコンを守るためには、セキュリティ対策アプリをお使いになることをお勧めします。このパソコンには、90 日間無料でお使いになれる「ノートン インターネット セキュリティ」と「ウイルスバスター」が用意されています。

### 重要

- ▶ ESPRIMO EH30/JTには「ウイルスバスター」を添付していません。
- ▶ 「富士通ショッピングサイト WEB MART」で、「ノートン<sup>TM</sup> インターネット セキュリティ 15ヶ月版」または「ノートン<sup>TM</sup> インターネット セキュリティ 24ヶ月版」をご購入された方は、「ノートン インターネット セキュリティ」の初期設定をしてください。更新サービスの期間は15ヶ月間または24ヶ月間になります。同梱されている「アクティブ化ガイド」の内容を確認し、プロダクトキーを入力してアクティブ化してください。
- ▶ セキュリティ対策アプリを最新の状態にアップデートして使うには、インターネット接続環境が必要になります。
- ▶ セキュリティ対策アプリは、初期設定が完了してから 90 日間アップデートしてお使いいただけます。その後もお使いいただくには、更新手続き（有料）が必要です。

### Point

- ▶ その他のセキュリティ対策アプリをお使いになる場合は、「ノートン インターネット セキュリティ」を削除してから、インストールしてください。

## 1 スタート画面で「パソコンの準備」をクリックします。

「パソコンの準備」が見つからない場合は、画面下のスクロールバーの▶を数回クリックし、隠れている画面を表示してください。

隠れている画面に「パソコンの準備」があります。



スクロールバー

(これ以降の画面は機種や状況により異なります。)

「@メニュー」が起動します。初めて起動した場合は、初期設定が行われるためしばらく時間がかかります。

### Point

- ▶ ロック画面になった場合は、何かキーを押してパスワードの入力画面に戻り、パスワードを入力してスタート画面を表示してください。
- ▶ アプリを起動したり、デスクトップ画面を表示したりしている場合は、を押してスタート画面を表示してください。

## ➡ 「ノートン インターネット セキュリティ」をお使いになる方

「「ノートン インターネット セキュリティ」の初期設定をする」(→ P.49)

## ➡ 「ウイルスバスター」をお使いになる方 (ESPRIMO EH30/JT を除く)

「「ウイルスバスター」の初期設定をする」(→ P.49)

## その他のセキュリティ対策アプリを使うときは

あらかじめインストールされている「ノートン インターネット セキュリティ」の削除が必要です。次の操作を行って、「ノートン インターネット セキュリティ」の削除を行ってください。

1. スタート画面の何もないところを右クリックし、画面右下の「すべてのアプリ」をクリックします。
2. 「コントロールパネル」をクリックします。コントロールパネルが見つからない場合は、画面下のスクロールバーの▶を数回クリックし、隠れている画面を表示してください。
3. 「プログラムのアンインストール」をクリックします。
4. 「Norton Internet Security」をクリックして選択し、「アンインストールと変更」をクリックします。
5. 右下の「ご案内をスキップ」をクリックします。



6. 「すべてのユーザーデータを削除します。」をクリックします。



7. 「次へ」をクリックします。



アンインストールが始まります。

8. 「今すぐ再起動」をクリックします。



## 「ノートン インターネット セキュリティ」の初期設定をする

1 次の画面の操作をします。



- ①「購入直後に必要な準備」をクリックします。
- ②「目的でさがす」をクリックします。
- ③「ノートン インターネット セキュリティを使う」をクリックします。
- ④「実行する」をクリックします。

2 「ライブアップデート」をクリックします。

この後は表示される画面の指示に従って操作してください。

## 「ノートン インターネット セキュリティ」をお使いになるうえでの注意

### ■更新サービスの期間

「ノートン インターネット セキュリティ」の初期設定を完了した日から 90 日間は、無料で最新のウイルスやスパイウェアに対するパターンファイルなどの更新サービスを受けることができます。それ以降も継続して利用される場合は、有料で更新サービスの延長をお申し込みになるか、パッケージ版をご購入ください。

更新サービスの期限が切れると、「有効期間が終了しました」画面が表示されます。更新サービスの延長をお申し込みになる場合は、「今すぐに購入」をクリックし、表示される画面に従って操作してください。

### 重要

- ▶「富士通ショッピングサイト WEB MART」で、「ノートン™ インターネット セキュリティ 15ヶ月版」または「ノートン™ インターネット セキュリティ 24ヶ月版」をご購入された方は、更新サービスの期間が 15ヶ月間または 24ヶ月間になります。同梱されている「アクティブ化ガイド」の内容を確認し、プロダクトキーを入力してアクティブ化してください。

### ■お問い合わせ先

「ノートン インターネット セキュリティ」については株式会社シマンテックにお問い合わせください。

「アプリのお問い合わせ先」(→ P.140)

この後は、お使いの状況によって操作が異なります。

### 🔗 インターネットに接続している場合

「ユーザー登録をする」(→ P.54)に進んでください。

### 🔗 インターネットに接続していない場合

「インターネットの設定をする」(→ P.50)に進んでください。

## 「ウイルスバスター」の初期設定をする

ESPRIMO EH30/JT を除く

1 次の画面の操作をします。



- ①「購入直後に必要な準備」をクリックします。
  - ②「目的でさがす」をクリックします。
  - ③「ウイルスバスターをインストールする」をクリックします。
  - ④「実行する」をクリックします。
- 「ウイルスバスター」のインストールが開始します。

2 この後は画面の指示に従って操作してください。

### Point

- ▶ インストール途中で再起動します。その後は、スタート画面で「デスクトップ」をクリックし、デスクトップ画面を表示してください。

## 「ウイルスバスター」をお使いになるうえでの注意

### ■会員契約の有効期限

「ウイルスバスター」の初期設定を完了した日から90日間は、無料で最新のウイルスやスパイウェアに対するパターンファイルなどの更新サービスを受けることができます。それ以降も継続して利用される場合は、有料で契約期間の延長をお申し込みになるか、パッケージ版をご購入ください。

会員契約の有効期限が近づくと、「契約期間終了が近づいてきました」という画面が表示されます。契約期間の延長をお申し込みになる場合は、「更新手続きをする」をクリックし、画面の指示に従って操作してください。

### ■お問い合わせ先

「ウイルスバスター」についてはトレンドマイクロ株式会社にお問い合わせください。

「アプリのお問い合わせ先」(→ P.140)

この後は、お使いの状況によって操作が異なります。

#### ➡ インターネットに接続している場合

「ユーザー登録をする」(→ P.54)に進んでください。

#### ➡ インターネットに接続してない場合

「インターネットの設定をする」(→ P.50)に進んでください。

## インターネットの設定をする

### ■お使いの状況にあわせて必要な準備をしてください

- プロバイダーと契約している場合  
インターネット接続の設定方法について、ご契約のプロバイダーの指示に従って接続してください。
- 初めてインターネットを使う場合  
インターネットに接続するには、プロバイダーとの契約が必要です。プロバイダーとは、インターネットに接続するためのサービスを提供している企業や団体です。  
プロバイダーと契約すると、インターネットに接続するために必要な情報などが送られてきます。プロバイダーの指示に従って、パソコンの設定をしてください。

### 重要

- ▶ 有線LANでインターネットに接続する場合は、パソコン本体のLANコネクタ(  )に、別売のLANケーブルを接続してください(LANコネクタ搭載機種のみ)。  
LANコネクタの場所は、「各部の名称と働き」(→ P.22)をご覧ください。設定方法については、ご契約のプロバイダーにご確認ください。
- ▶ 無線LANでインターネットに接続する場合は、「無線LANでインターネットに接続する」(→ P.51)をご覧ください。
- ▶ データ通信カードやアダプターをお使いになりインターネットに接続する場合、設定および使用方法については、データ通信カードやアダプターに添付のマニュアルをご覧ください。データ通信カードやアダプターに関しては、ご契約のデータ通信サービス会社にお問い合わせください。

### ■インターネットに接続できたら

ウイルスや不正アクセスからパソコンを守るために、お使いのセキュリティ対策アプリを最新の状態にしてお使いください。

この後は、「ユーザー登録をする」(→ P.54)に進んでください。



## 無線 LAN でインターネットに接続する

ここでは、無線LANアクセスポイントと内蔵無線LANを使って、無線LANでインターネットに接続する方法を説明します。

### 重要

- ▶ お使いのパソコンに無線LANが搭載されているか、「仕様一覧」(→P.164)をご覧ください。

無線LANが搭載されていない場合は、有線LANまたは別売の無線LANアダプターをお使いください。

### Step1 無線 LAN アクセスポイントを設定する

別売の無線LANアクセスポイントを用意し、インターネットに接続する設定を行ってください。設定方法は、無線LANアクセスポイントのマニュアルをご覧ください。

### 重要

- ▶ 無線LANアクセスポイントは、セキュリティの設定をしてお使いになることをお勧めします。セキュリティの設定をしないと、通信内容を傍受されたり、ネットワークに侵入されたりする危険があります。

### Step2 無線 LAN アクセスポイントの設定を記入する

無線LANアクセスポイントに設定した情報を、次の欄に記入してください。パソコンに無線LANの接続設定をするときに、必要になります。

記入後は第三者に漏れないよう注意してください。無線LANアクセスポイントの設定情報がわからない場合は、**無線LANアクセスポイントのメーカーにお問い合わせください。**

- ネットワーク名 (SSID)



無線LANアクセスポイントの名前のようなものです。パソコンから接続する無線LANアクセスポイントを識別するために利用されます。

- セキュリティの種類



無線LANアクセスポイントに設定するセキュリティは、「WPA2-パーソナル (WPA2-PSK)」や「WEP」などいくつかの種類があります。設定できるセキュリティの種類は、無線LANアクセスポイントにより異なります。

- 暗号化の種類



「AES」または「TKIP」です。セキュリティの種類によっては、暗号化の種類を設定しない場合があります。

- セキュリティキー (PSK または WEP キー)



無線LANアクセスポイントにセキュリティをかけるときに設定するパスワードです。

### Step3 無線 LAN の電波を発信する (LIFEBOOK の場合のみ)

- 1 「チャーム」を表示し、 (設定) をクリックします。

 『Windows 8 基本操作クイックシート』

- 2 「設定チャーム」で「PC 設定の変更」をクリックします。



(これ以降の画面は機種や状況により異なります。)

### 3 次の画面の操作をします。





- ① 「ワイヤレス」をクリックします
- ② 「ワイヤレスデバイス」の「Wi-Fi」の  (オフ) をクリックして  (オン) にします。

#### 重要

▶ パソコンを屋外で使う場合、電波法の定めにより5GHz 帯の電波を停止する必要があります。

#### Step4 パソコンの設定をする

Windows 8の標準機能を使って無線LANの設定を行う方法を説明します。

- 1 無線 LAN アクセスポイントの電源が入っていることを確認します。  
無線LANアクセスポイントの電源の入れ方については、無線LANアクセスポイントに添付されているマニュアルをご覧ください。
- 2 「チャーム」を表示し、 (設定) をクリックします。  
 『Windows 8 基本操作クイックシート』
- 3 「設定チャーム」で「ワイヤレス」アイコンをクリックします。



### 4 次の画面の操作をします。



- ① Step2 で記入した無線 LAN アクセスポイントのネットワーク名を選択します。
- ② 「自動的に接続する」の  をクリックして  にします。
- ③ 「接続」をクリックします。

### 5 次の画面の操作をします。



- ① Step2 で記入した無線 LAN アクセスポイントのセキュリティキー (PSK または WEP キー) を入力します。
- ② 「次へ」をクリックします。

### 6 PC の共有設定について選択します。



- ① 公共の場所にあるネットワークへ接続する場合はこちらをクリックします。
- ② ホームネットワークや社内ネットワークへ接続する場合はこちらをクリックします。

## 7 正しく設定できたか確認します。

正しく設定できると、「接続済み」と表示されます。



### Point

- ▶ 「ワイヤレスネットワーク接続」が「接続中です」にならなかった場合は、もう一度、Step2で記入した無線 LAN アクセスポイントの設定情報と、手順5で入力したセキュリティキーを確認してください。
- ▶ 無線 LAN アクセスポイントで設定した内容と同じ情報をパソコンに設定しないと、ネットワークに接続できません。無線LANアクセスポイントの設定がわからない場合は、無線LANアクセスポイントのメーカーにお問い合わせください。
- ▶ プロバイダーから提供されるインターネット接続に必要な情報が正しく設定されているか確認してください。設定する情報がわからない場合は、ご契約のプロバイダーにお問い合わせください。

## 8 すべてのウィンドウを閉じます。

これで無線 LAN を使ったインターネット接続は完了です。

## メールの設定をする

このパソコンには、メールアプリとして「Windows メール」や「Outlook 2010」（Office 2010 搭載機種のみ）が用意されています。

メールを始めるには、お使いになるメールアプリの設定を行う必要があります。「Outlook 2010」設定方法については、サポートページから Q&A ナンバー「3008-7740」を検索してご覧ください。

サポートページは「富士通アドバイザー」から簡単に表示できます（→ P.123）。

### 「Windows メール」を使うには

Hotmail や Gmail のアカウント、または IMAP に対応したプロバイダーが提供するアカウントでメールの送受信ができます。

次の情報を「Windows メール」に設定してください。設定する情報がわからない場合は、サービスの提供会社や、ご契約のプロバイダー、データ通信サービス会社などにお問い合わせください。

Hotmail や Gmail の場合

- ・メールアドレス
- ・パスワード

IMAP に対応したプロバイダーの場合

- ・受信 (IMAP) サーバー
- ・送信 (SMTP) サーバー
- ・メールアドレス
- ・メールアカウント名
- ・パスワード

### 「Outlook 2010」を使うには

プロバイダーから提供される次の情報を「Outlook 2010」に設定してください。設定する情報がわからない場合は、ご契約のプロバイダーやデータ通信サービス会社にお問い合わせください。

- ・受信 (POP) サーバー
- ・送信 (SMTP) サーバー
- ・メールアドレス
- ・メールアカウント名
- ・メールパスワード

## ユーザー登録をする

お客様の情報、およびこのパソコンの機種情報を登録いただくことで、お客様 1 人 1 人に、よりきめ細かなサポート・サービスを提供します。

### ■ユーザー登録をする

- お客様専用の「ユーザー登録番号」が発行されます。
- ユーザー登録をすると、1 年間の無料電話相談などの手厚いサポートや専用の充実したサービスをご利用いただけます。

ユーザー登録については、「ユーザー登録のご案内」(→ P.137) をご覧ください。

この後は、お使いの状況によって操作が異なります。

➡ **すでにMicrosoftアカウントを取得している場合**  
「パソコンを最新の状態にする」(→ P.55) に進んでください。

➡ **ローカルアカウントを取得し、まだ Microsoft アカウントに切り替えていない場合**  
「Microsoft アカウントを取得する」(→ P.54) に進んでください。

## Microsoft アカウントを取得する

「Windows のセットアップをする」(→ P.41) を、インターネットに接続せず行った方は、Microsoft アカウントを取得して、ローカルアカウントを Microsoft アカウントに切り替えます。

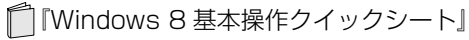
- 1 「チャーム」を表示し、 (設定) をクリックします。  

- 2 「設定チャーム」で「PC 設定の変更」をクリックします。



(これ以降の画面は機種や状況により異なります。)

- 3 次の画面の操作をします。



- ① 「ユーザー」をクリックします。
- ② 「Microsoft アカウントへの切り替え」をクリックします。

- 4 次の画面の操作をします。



- ① 「Windows のセットアップをする」 (→ P.41) の手順7で入力したローカルアカウントのパスワードを入力します。
- ② 「次へ」をクリックします。

**5** すでにお持ちのメールアドレスを使うか、新規に登録するかどちらかを選択し、ローカルアカウントと切り替えます。



**■ お持ちのメールアドレスを Microsoft アカウントとして設定する場合**

- ① メールアドレスを入力します。
  - ③ 「次へ」をクリックします。
- この後は、「Windows のセットアップをする」(→ P.41) の手順 8 の操作をしてください。スタート画面が表示されたら、「パソコンを最新の状態にする」(→ P.55) に進んでください。

**■ 新規に Microsoft アカウントに使用するメールアドレスを取得する場合**

- ② 「メールアドレス新規登録」をクリックします。
- この後は、「Windows のセットアップをする」(→ P.41) の手順 9 の操作をしてください。スタート画面が表示されたら、「パソコンを最新の状態にする」(→ P.55) に進んでください。

## パソコンを最新の状態にする

富士通のドライバーやアプリの情報を確認し、パソコンを最新の状態にアップデートするための設定や、診断情報やサポート情報の受信設定をします。

- 1** スタート画面で「パソコンの準備」をクリックします。
- 2** 次の画面の操作をします。

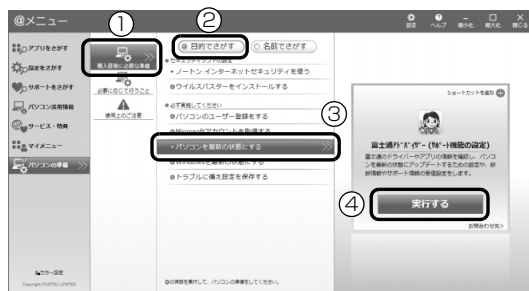

(これ以降の画面は機種や状況により異なります。)

- ① 「購入直後に必要な準備」をクリックします。
  - ② 「目的でさがす」をクリックします。
  - ③ 「パソコンを最新の状態にする」をクリックします。
  - ④ 「実行する」をクリックします。
- 3** 富士通アドバイザーの画面が表示されたら、内容をよくお読みになり、「同意する」をクリックします。



#### 4 ①「更新する」をクリックして、「アップデートナビ」を起動します。



富士通のドライバーやアプリの最新情報を確認します。しばらくお待ちください。お使いの機種や状況によっては、20分程度時間がかかる場合があります。

#### 5 更新項目を確認し、「更新開始」をクリックします。通常は、すべての項目を更新することをお勧めします。

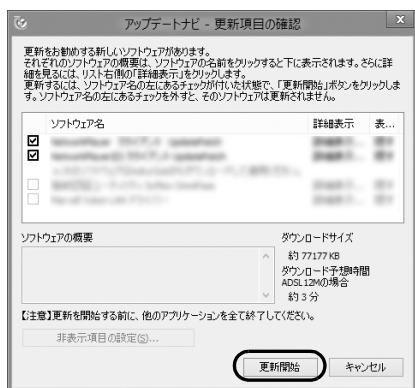

#### Point

▶ 「お使いの環境がお勧めの状態です」と表示された場合は、更新は必要ありません。「閉じる」をクリックして終了させてください。

#### 6 「更新開始確認」画面が表示されたら、「アップデートナビ」以外のアプリを終了させ、画面の指示に従って操作を進めます。

パソコンの再起動を要求するメッセージが表示された場合は、「再起動」をクリックしてください。

#### Point

▶ 次回以降は次の手順で「富士通アドバイザー」を起動できます。

1. スタート画面の何も無いところで右クリックし、画面右下の「すべてのアプリ」をクリックします。

『Windows 8基本操作クイックシート』

2. 「富士通アドバイザー」をクリックします。

▶ 次回以降、「富士通アドバイザー」を起動したときは、手順4の画面の②アップデート情報に表示されるメッセージに従って操作してください。

- ・「最新の状態にアップデートしてください」と表示された場合は、①「更新する」をクリックした後、手順5以降の操作をしてください。
  - ・「お使いのソフトウェアは最新の状態です」と表示された場合は、更新の必要はありません。
- ③「終了」をクリックしてください。

# Windows を最新の状態にする

「Windows Update」は、マイクロソフト社が提供するサポート機能です。Windows やアプリなどを最新の状態に更新・修正できます。ウイルスや不正アクセスを防ぐための対策もされるので、定期的に行ってください。

## 重要

▶ 「Windows Update」でマイクロソフト社から提供されるプログラムについては、弊社がその内容や動作、および実施後のパソコンの動作を保証するものではありませんのでご了承ください。

## Point

▶ 手順 3、4 は初回のみ必要です。

1 スタート画面で「パソコンの準備」をクリックします。

2 次の画面の操作をします。

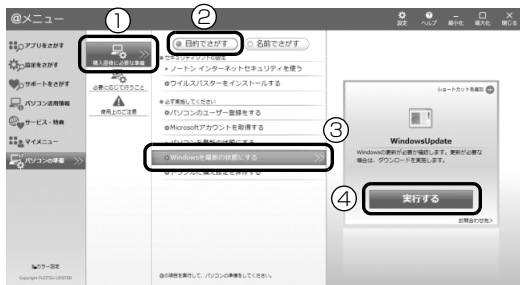

(これ以降の画面は機種や状況により異なります)

- ① 「購入直後に必要な準備」をクリックします。
- ② 「目的でさがす」をクリックします。
- ③ 「Windows を最新の状態にする」をクリックします。
- ④ 「実行する」をクリックします。

3 「詳細情報の表示」をクリックします。

初めて「Windows Update」を行う場合は、「Microsoft Update」の設定を行います。

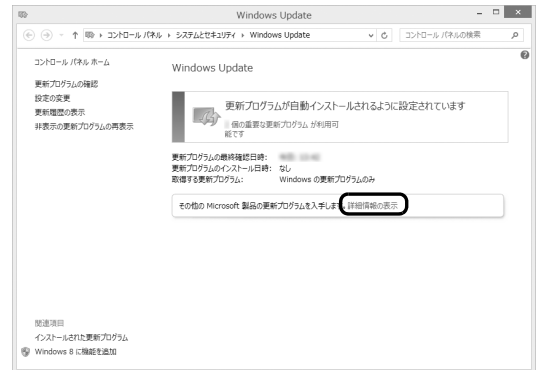

4 「使用条件」をご覧になったうえで使用条件に同意し、「インストール」をクリックします。



- ① 「使用条件」をクリックすると、「使用条件 マイクロソフト」タブが表示されます。
- ②  をクリックして、 にします。
- ③ 「インストール」をクリックします。「ユーザーアカウント制御」ウィンドウが表示されたら、「はい」をクリックします。

5 この後は画面の指示に従って操作してください。

## 「Office 2010」のプロダクトキーの入力とライセンス認証をする

「Office Home and Business 2010」 搭載機種、  
「Office Personal 2010」 搭載機種

「Office 2010」の初回起動時にプロダクトキーの入力とライセンス認証が必要です。詳しくはパッケージに同梱されている「お使いになる前に」をご覧ください。

### Point

- ▶ パソコンをご購入時の状態に戻すリカバリ後、「Office 2010」をインストールする場合、プロダクトキーの入力はインストール中に行います。初回起動時にはライセンス認証のみ行います。
- プロダクトキーはパッケージ内のディスクケース裏面に貼付されています。絶対に紛失しないように大切に保管してください。
- ライセンス期間中にパソコン本体を修理した場合は、再度ライセンス認証が必要になることがあります。
- ライセンス認証ができない場合には、「アプリのお問い合わせ先」(→ P.140) をご覧になり日本マイクロソフト株式会社にお問い合わせください。
- 「Office 2010」の初回起動時にプロダクトキーの入力をする場合、途中でキャンセルし、再度プロダクトキーの入力をしようするとパソコンが予期せず再起動する場合があります。プロダクトキーの入力を始めたら「Office 2010」を使うようになるまで操作を中断しないでください。
- テレビチューナー搭載機種およびワイヤレス TV 対応機種をお使いの場合は、テレビ番組の録画中や予約録画時間を避けて、プロダクトキーの入力とライセンス認証を行ってください。なお、テレビ番組の録画や予約録画が開始してしまったときは、録画の終了を確認してからパソコンを再起動してください。

## ここまで設定した状態をバックアップする

いざというときに正常な状態のCドライブに戻すことができるように「バックアップナビ」で「パソコンの状態」をバックアップしてください。

### 重要

- ▶ 「バックアップナビ」で「パソコンの状態」をバックアップした後、ハードディスクの領域を変更するとバックアップが消えてしまいます。

### Web 補足情報

「パソコンの状態」のバックアップデータは、外付けハードディスクなど、このパソコンのハードディスク以外の場所にコピーしておくことをお勧めします。

コピー方法については、サポートページからQ&A ナンバー「6909-7980」を検索してご覧ください。

サポートページは「富士通アドバイザー」から簡単に表示できます (→ P.123)。

- ▶ 「バックアップナビ」は、すべてのデータのバックアップ/復元を保証するものではありません。また、著作権保護された映像や音楽などはバックアップ/復元できない場合があります。

1 スタート画面で「パソコンの準備」をクリックします。

2 次の画面の操作をします。

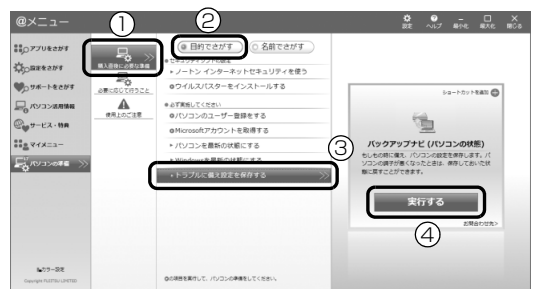

(これ以降の画面は機種や状況により異なります)

- ① 「購入直後に必要な準備」をクリックします。
- ② 「目的でさがす」をクリックします。
- ③ 「トラブルに備え設定を保存する」をクリックします。
- ④ 「実行する」をクリックします。

3 「ユーザーアカウント制御」ウィンドウが表示されたら、「はい」をクリックします。



- 4 「バックアップナビ」の概要を説明するウィンドウが表示されたら、「次へ」をクリックします。



- 5 次の画面の操作をします。



- ① 「バックアップする」タブをクリックします。  
② 「パソコン状態のバックアップ」をクリックします。

- 6 次の画面の操作をします。

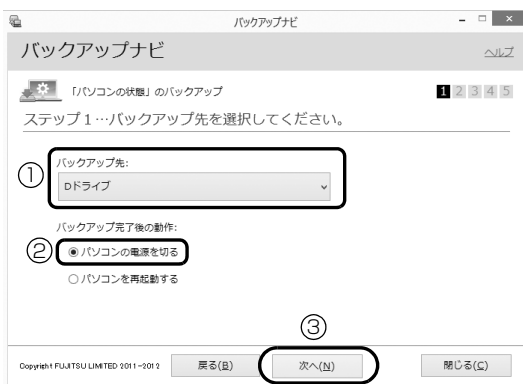

- ① 「Dドライブ」を選択します。  
② 「パソコンの電源を切る」を選択します。  
③ 「次へ」をクリックします。

- 7 コメント入力域に、「パソコンの状態」のバックアップに付けるコメントを入力し、「次へ」をクリックします。

「セットアップ直後」など、どの時点の「パソコンの状態」のバックアップかがわかるように、コメントを入力してください。

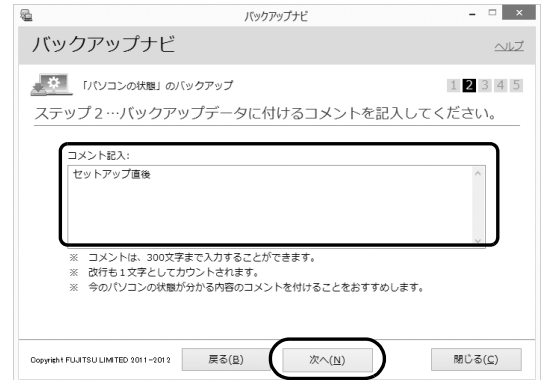

- 8 内容を確認し、「次へ」をクリックします。

- 9 内容を確認し、「OK」をクリックします。

パソコンが再起動し、「パソコンの状態」をバックアップした後、電源が切れます。

これで、指定したドライブに「パソコンの状態」がバックアップされました。

### Point

- ▶ バックアップ後、初めてWindowsを起動したときに、デスクトップ画面で「バックアップナビ」が起動し、パソコンのバックアップが完了したというメッセージが表示されます。「閉じる」をクリックして、画面を閉じてください。

## 「リカバリディスクセット」を作る

「リカバリディスクセットを作っておく」(→P.156)をご覧ください。できるだけ早く「リカバリディスクセット」を作ってください。

このパソコンには、トラブルに備えて、ハードディスクの「リカバリ領域」という場所に、ご購入時のCドライブの中身が保存されています。パソコンにトラブルが起こったときは、このリカバリ領域からCドライブをご購入時の状態に復元できます。

万が一リカバリ領域のデータを利用できなくなる場合に備え、「リカバリディスクセット」を作成することをお勧めします。

### Point

- ▶ リカバリディスクセットの作成には長時間かかります。時間に余裕をもって作業をしてください。またリカバリディスクセットは購入できます。購入方法については「ディスクが必要な場合」(→P.119)をご覧ください。

## 富士通からのお知らせを確認する

このパソコンをお使いになるうえで知っておいていただきたいことを記載した文書が、パソコンにご用意されています。

できるだけ早くご確認ください。

- 1 スタート画面で「パソコンの準備」をクリックします。
- 2 次の画面の操作をします。



(これ以降の画面は機種や状況により異なります)

- ①「使用上のご注意」をクリックします。
  - ②「目的でさがす」をクリックします。
  - ③「富士通からのお知らせを確認する」をクリックします。
  - ④「実行する」をクリックします。
- 3 「重要なお知らせ」という画面が表示されたら、よくお読みください。

読み終わった後は、を押してスタート画面を表示してください。

## Windows をスタートする／終了する

## クイックスタート機能について

このパソコンには、クイックスタート機能が搭載されています。クイックスタート機能では、パソコンの電源を切らずに Windows を終了するため、次にパソコンを使うときに、高速でスタートさせることができます。

Windows がスタートするまでの時間と終了後の消費電力の関係は、次の表のとおりです。

	Windows がスタート するまでの 時間	消費電力
クイックモードで終了	速 ↑	↓ 低
パソコンの電源を切る (シャットダウン)		

(消費電力はお使いの機種により異なります)

## Point

- ▶ クイックモードで終了すると、Windows をサインアウトした後、スリープに移行します。スリープについて、詳しくは [Web](#)『補足情報』をご覧ください。
- ▶ クイックモードで終了したときは、パソコンの電源は切れません。電源を切りたいときは、シャットダウンしてください (→ P.63)。

ご購入時は、クイックモードに設定されています。設定を変更するときは次のように操作してください。

- 1 スタート画面の何も無いところで右クリックし、画面右下の「すべてのアプリ」をクリックします。  
『Windows 8 基本操作クイックシート』
- 2 「電源ボタン設定」をクリックします。
- 3 「電源ボタン設定」ウィンドウで設定を変更し、「設定を保存」をクリックします。

クイックスタート機能については、[Web](#)『補足情報』もあわせてご覧ください。

## Windows をスタートする

## ⚠ 注意



- ⊘ ● 電源を入れた状態で持ち運んだり、衝撃や振動を与えたりしないでください。故障の原因となります。

## 重要

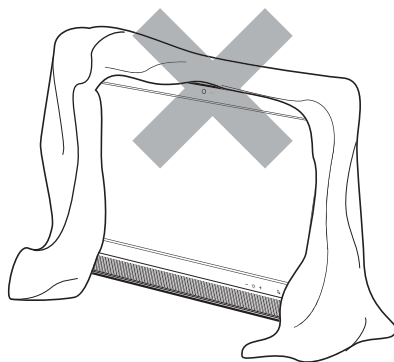
- ▶ 電源を入れるときの注意
  - ・ ケーブル類が正しく接続されているか確認してください。
  - ・ 電源を切った後は、次に電源を入れ直すまで 10 秒ほどお待ちください。
  - ・ パソコンに布などのカバーをかけている場合は、必ずそれらを完全に取り外してから電源を入れてください。パソコンの通風孔などが布などでふさがれたまま使用すると、パソコン内部に熱がこもり、動作不良、故障、または破損の原因になることがあります。



- ・ 電源を入れた後は、Windows がスタートするまで電源を切らないでください。途中で電源を切ると、パソコンの動作が不安定になります。
- ・ 電源を入れてから Windows がスタートするまでは、キーボードやマウスなどで操作しないでください。正常にスタートできない場合があります。

- 1 パソコンに接続されている機器の電源を入れます。
- 2 AC アダプタがコンセントに接続されていない場合は、電源プラグをコンセントに差し込みます。
- 3 パソコン本体前面の  (電源) マークに触れます。  
 に 4 秒以上触れるとパソコンの電源が強制的に切れてしまいます。データが失われる場合もありますので、ご注意ください。  
手袋や絆創膏などのない、素手で触れてください。

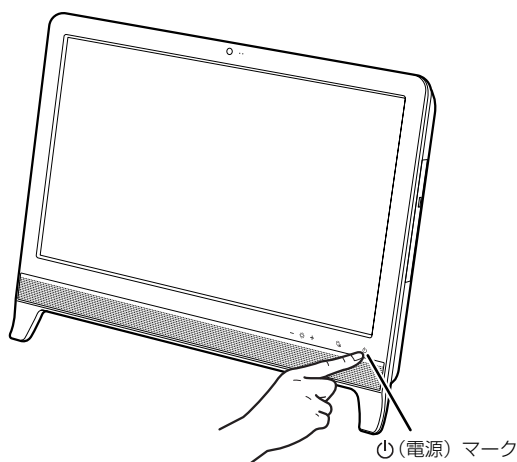

 下のランプが点灯し、ロック画面が表示されます。

- 4 **[Enter]** を押します。  
パスワードを入力する画面が表示されます。
- 5 パスワードを入力し、 をクリックします。  
スタート画面が表示されます。

#### **Point**

- ▶ リモコンのパソコン電源ボタンでも電源を入れることができます。
- ▶ 手順 5 で入力するパスワードは、Windows のセットアップのときに入力したパスワードです。パスワードについては、「すべてのアプリ」画面の「ヘルプとサポート」をクリックして Windows のヘルプを表示し、「パスワード」で検索して「パスワードを変更する」をご覧ください。  
「すべてのアプリ画面」の表示方法は、  
 『Windows 8 基本操作クイックシート』をご覧ください。
- ▶ Windows がスタートしない場合は、「起動・終了」(→ P.127) をご覧ください。

- ▶ 「Windows のライセンス認証」の青い画面が表示されたときは「Windows・アプリ関連」(→ P.128) をご覧ください。

## Windows を終了する

### **重要**

- ▶ クイックモードで Windows を終了するときは、スタート画面またはデスクトップ画面が表示されている状態で終了してください。  
コンピューターのロックをした状態では、クイックモードで Windows を終了することはできません。
- ▶ Windows を終了する前に、作業中のデータがある場合は保存してください。また、CD/DVD ドライブにディスクが入っている場合は取り出ししてください。
- ▶ 次のような場合は、「パソコンの電源を切る(シャットダウンする)」(→ P.63) をご覧になり、電源を切ってください。
  - ・メモリを交換する
  - ・AC アダプタを取り外す
  - ・パソコン本体内部や通風孔のお手入れをする
  - ・トラブル解決ナビを起動する
  - ・BIOS セットアップを起動する
- ▶ Windows がスタートして 1 分以上たってから終了するようにしてください。
- ▶ AVerTV 搭載機種で、予約録画をする場合電源が切れた状態から予約録画をする場合は、次のマニュアルに記載された注意事項に従って操作してください。  
 『テレビ操作ガイド』

- 1 パソコン本体前面の⏻(電源)マークに触れます。  
 ⏻に 4 秒以上触れるとパソコンの電源が強制的に切れてしまいます。データが失われる場合もありますので、ご注意ください。  
 手袋や絆創膏などのない、素手で触れてください。

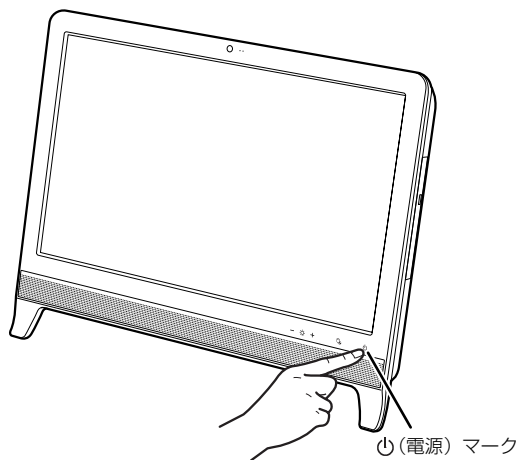

しばらくすると Windows が終了します。

#### Point

- ▶ リモコンのパソコン電源ボタンを押しても、Windows を終了できません。
- ▶ Windows を終了できないときは、「起動・終了」(→P.127) をご覧ください。

- 2 パソコンに接続されている機器の電源を切ります。

## パソコンの電源を切る (シャットダウンする)

電源を切ることをシャットダウンといいます。

### 重要

- ▶ 次のような場合は、ここで説明している手順でパソコンの電源を切ってください。
  - ・メモリを交換する
  - ・AC アダプタを取り外す
  - ・パソコン本体内部や通風孔のお手入れをする
  - ・トラブル解決ナビを起動する
  - ・BIOS セットアップを起動する

- 1 マウスポインターを画面の右上隅に合わせて「チャーム」を表示します。  
 『Windows 8 基本操作クイックシート』
- 2 そのまま真下にマウスポインターを移動させて「設定」をクリックします。
- 3 「PC 設定の変更」をクリックします。
- 4 画面左側のメニューで「全般」をクリックします。
- 5 画面右側のメニューで「今すぐ再起動する」をクリックします。  
 表示されない場合は画面をスクロールします。
- 6 「PC の電源を切る」をクリックします。

## 電源ランプの状態

電源ランプは、パソコンの状態によって次のように動作します。

電源ランプの状態	パソコンの状態
白色点灯	パソコンの電源が入っている
オレンジ色点灯	クイックモードで終了
白色点滅	スリープ
消灯	・休止状態 ・パソコンの電源が切れている

## スリープにする／復帰させる

このパソコンを使わないときは、パソコンの電源を切らずに待機状態にしておくと、次にパソコンを使うときにすぐに使い始めることができます。

待機状態にはスリープと休止状態があります。ここでは、パソコンをスリープにする方法と、スリープから復帰する方法について説明します。

### Point



- ▶ スリープとは  
パソコンの電源を切らずに、作業中のデータなどをメモリに保存して、パソコンを待機状態にすることです。スリープ中は、メモリに保存したデータなどを保持するために少しずつ電力を消費しています。

## パソコンをスリープにするときの注意



次の場合は、いったんパソコンの電源を切り、電源を入れ直してください。

- パソコンを長期間使わないとき
- パソコンの動作が遅くなったり、正常に動作しなくなったりするとき
- Web カメラを使用するアプリを起動中は、一定時間パソコンを操作しない場合に自動的にスリープや休止状態になる機能はご使用になれません

## スリープにする

- 1 マウスポインターを画面の右上隅に合わせて「チャーム」を表示します。  
『Windows 8 基本操作クイックシート』
- 2 そのまま真下にマウスポインターを移動させて「設定」をクリックします。
- 3 「電源」をクリックします。
- 4 「スリープ」をクリックします。  
ディスプレイの表示が消えスリープになります。パソコンがスリープになります。スリープ中は、下のランプが点滅します。

## スリープから復帰する

- 1 パソコン本体前面のに触れます。  
ロック画面が表示されます。  
手袋や絆創膏などのない、素手で触れてください。
- 2 を押します。  
パスワードを入力する画面が表示されます。
- 3 パスワードを入力し、をクリックします。  
スタート画面が表示されます。

### Point

- ▶ スリープにした後、すぐに復帰（レジューム）しないでください。  
必ず、10 秒以上たってから復帰（レジューム）するようにしてください。

## パソコンの節電

このパソコンでは、次のような設定を行うことで消費電力を抑え、節電することができます。

- 画面の明るさ調節

画面を暗くすることで節電できます（→ P.71）。

- 電源プラン

電源プランを「省電力」に変更することで節電できます。

- スリープ／休止状態

パソコンを使用していないとき、自動的にスリープ／休止状態に移行するまでの時間を短くすることで節電できます。

### Point

- ▶ 各機能の使い方については、次のマニュアルをご覧ください。

 Web『補足情報』

## マウス

光学式マウスは、底面からの光により照らし出されている陰影を検知し、マウスの動きを判断しています。このため、机の上だけでなく、衣類の上や紙の上でも使うことができます。

### マウスをお使いになるうえでの注意

- オプティカル（光学）センサーについて
  - ・マウス底面から発せられている赤い光は、目に悪い影響を与えることがあります。直接見ないようにしてください。
  - ・センサー部分を汚したり、傷を付けたりしないでください。
  - ・発光部分を他の用途に使わないでください。
- 光学式マウスは、次のようなものの表面では正しく動作しない場合があります。
  - ・鏡やガラスなど反射しやすいもの
  - ・光沢のあるもの
  - ・濃淡のはっきりしたしま模様や柄のもの（木目調など）
  - ・網点の印刷物など、同じパターンが連続しているもの
- 光学式マウスは非接触でマウスの動きを検知しているため特にマウスパッドを必要としませんが、マウス本体は接触しているため、傷が付きやすい机やテーブルの上では、傷防止のためにマウスパッドなどを使用することをお勧めします。

## 各部の名称と働き

### ●表面

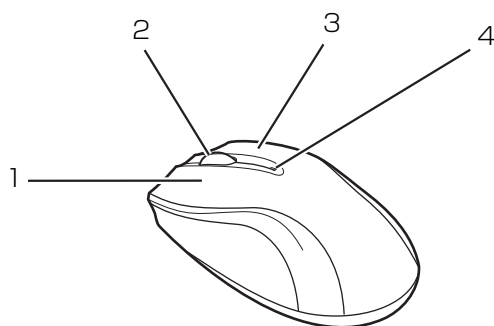

### ●裏面

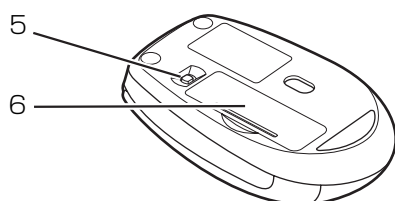

#### 1 左ボタン

クリックするとき押します。

#### 2 スクロールホイール

このホイールを回すと、画面を上下にスクロールできます。スタート画面の場合は、左右にスクロールします。

#### 3 右ボタン

右クリックするとき押します。

#### 4 ステータスランプ

マウスの電源を入れたときに、電池が消耗していない場合は、約 10 秒間緑色に点灯します。電池が消耗している場合は、赤色に点滅します。赤色に点滅したら、電池を交換してください(→ P.69)。

また、電池を交換した際に、パソコンと再認識させる際の操作では、緑色に点滅します(→ P.69)。

#### 5 電源スイッチ

マウスの電源を入れたり切ったりします。

#### 6 電池ボックス

単 3 形電池を 1 本入れます。

## マウスの使い方

ここでは、このパソコンに添付されているマウスの使い方について説明します。

### Point

#### ▶ マウスの設定について

マウスの設定は次の手順で表示する設定画面で変更できます。ただし、設定項目によっては設定が反映されない場合があります。

1. スタート画面の何も無いところで右クリックし、画面右下の「すべてのアプリ」をクリックします。

📄『Windows 8基本操作クイックシート』

2. 「コントロールパネル」▶「ハードウェアとサウンド」の順にクリックします。

3. 「デバイスとプリンター」の「マウス」をクリックします。

▶ スクロールホイールを押したときの動作はお使いの状況により異なります。

▶ スクロール機能は、使用するアプリによって動作が異なったり、お使いになれないことがあります。

### ■クリック

左ボタンをカチッと 1 回押して、すぐ離すことです。また、右ボタンを 1 回カチッと押すことを「右クリック」といいます。

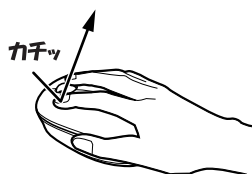

(これ以降のイラストは機種や状況により異なります)

### ■ダブルクリック

左ボタンをカチカチッとすばやく 2 回クリックすることです。





## ■ポイント

マウスポインター(☞)をアイコンやメニューなどに合わせることで、ポイントすることです。ポイントすると、項目が反転表示されたり、項目の説明が表示されたりします。



## ■ドラッグ

アイコンやウィンドウを、マウスポインター(☞)で掴むようにして移動させることです。

マウスポインター(☞)を任意の位置に移動し、左ボタンを押しながら希望の位置までマウスを移動し、指を離します。

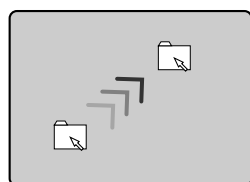
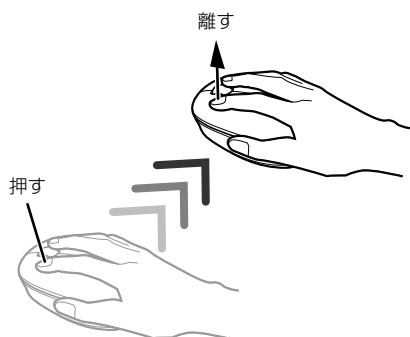

## ■スクロール

スクロールホイールを回して、画面の表示を動かすことです。



## ワイヤレスキーボード／ワイヤレスマウス

このパソコンに添付のワイヤレスキーボードやワイヤレスマウスをお使いになるときの注意事項や、電池の交換方法について説明します。

### 使用に適した配置

このパソコンに添付されているキーボードやマウスは、無線でパソコンに信号を送ります。

信号を受けるキーボード／マウスアンテナは、パソコン本体に搭載されています。

キーボードおよびマウスは、次のような場所でお使いください。

- 机の上など平らで安定した場所
- パソコン本体と同じくらいの高さで、操作に十分なスペースがとれる場所
- キーボード／マウスアンテナから最大10m(3m以内を推奨)、左右約45度の範囲(ただし、設置環境により短くなる場合があります。)

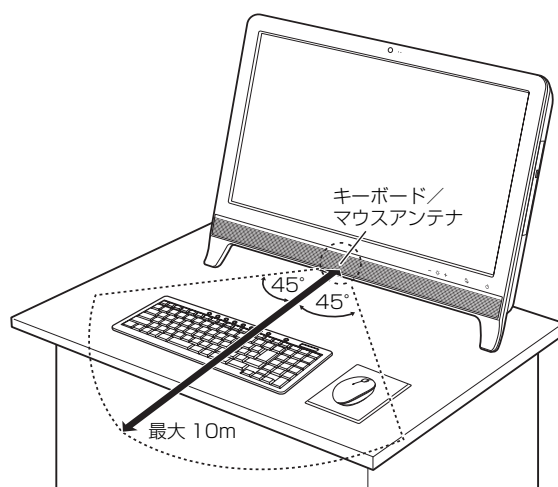

(イラストは設置状況により異なります)

- キーボードとマウスの外形寸法と質量は次のとおりです。

・キーボード

外形寸法 (W × D × H) :

約 390mm × 約 149mm × 約 24mm (チルト未使用時)

質量 : 約 404g (電池含まず)

- ・ マウス  
外形寸法 (W × D × H) :  
約 63mm × 約 116mm × 約 41mm  
質量 : 約 69g (電池含まず)

## ワイヤレスキーボード／ワイヤレスマウス をお使いになるうえでの注意

このパソコンに添付されているキーボードとマウスを使うときの注意事項について説明します。

- 次のような環境では、周囲からの電波を受けて、キーボードやマウスがうまく動作しないことがあります。設置場所を変えるなど、通信の妨げとなる原因を取り除いてください。
  - ・ キーボードやマウスとキーボード／マウスアンテナとの距離が離れすぎている場合
  - ・ パソコン本体とキーボードやマウスとの間に、電気・電子機器や金属製のものを置いている場合
  - ・ パソコン本体をスチール机やスチール棚のような金属製の台の上に載せている場合
  - ・ 周囲でノイズ源となる電気・電子機器（無線機器を含む）を使用している場合
  - ・ パソコン本体周辺に金属製の物（スチール製の机、金属部分がある机）がある場合
  - ・ 周囲にこのパソコンと同じ周波数の電波を使用している機器がある場合  
(パソコンを複数台でお使いの場合や、周囲でラジコンや無線機をお使いの場合、または無線局の近隣でお使いの場合など)
  - ・ パソコン本体を電子レンジの近くに置いている場合
  - ・ ワイヤレスキーボードやワイヤレスマウスを使用したパソコンを近くで使用している場合
- キーボードは、電池の消費を抑えるため、キーを押さない状態が約 9 分続くと、スリープモードに入ります。スリープモードから復帰するとき、最初に押したキーが無効になることがあります。これは故障ではありません。もう一度、最初に押したキーを押してください。
- **1.5V のアルカリ乾電池、または充電式ニッケル水素電池をお使いください。**
  - ・ マンガン乾電池などは、お使いにならないでください。十分な機能・性能で動作しない場合があったり、電池寿命が極端に短くなったりします。また故障の原因となる場合があります。

- ・ 充電式ニッケル水素電池をお使いになる場合は、電池に添付されているマニュアルをご覧ください。詳しくご使用ください。

### ●ご購入時に添付されている乾電池は初期動作確認用です。

すぐに寿命に達する場合がありますので、お早めに新しい電池に交換してください。

### ●電池の寿命の目安は、毎日 3.5 時間の使用で、キーボードは約 6ヶ月、マウスは約 3ヶ月です。

ただし、使用状況によっては、この期間に満たないで寿命に達する場合があります。特にマウスの電池の寿命は、お使いの状況によって大幅に変わります。

### ●パソコンを操作していないときは、なるべく動かさないようにしてください。

パソコン本体の電源が入っていても、キーボードやマウスが動作していると電池が消費されます。また、キーボードやマウスの上に物を載せたままにしないようにご注意ください。

### ●長期間使用しないときは、電池を取り出してください。

キーボードやマウスは、使用せずに放置していても、電池は消耗します。長期間使用しないときは、電池を取り出してください。

### ●電池の消費を抑えるためには

マウスを使用しないときは、電源スイッチを OFF 側にして電源を切っておくことをお勧めします。

電源スイッチ

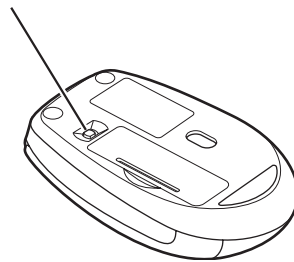

- キーボードの電池の消耗状態は、状態表示ランプをご覧ください。状態表示ランプが約2分オレンジ色に点滅した場合はお早めに新しい電池に交換してください（表示は目安です）。

キー入力があると、再度点滅を開始します。

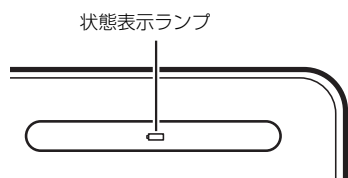

- マウスの電池の消耗状態は、ステータスランプをご覧ください。ステータスランプが約2分赤色に点滅した場合はお早めに新しい電池に交換してください（表示は目安です）。

マウス入力があると、再度点滅を開始します。

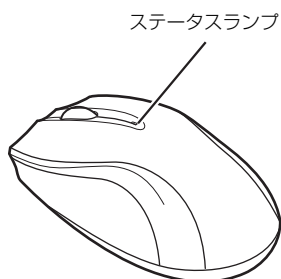

## 電池を交換する

### ⚠ 注意

- ⊘ ● 電池ボックスに金属物を入れたり、落としたりしないでください。故障の原因となることがあります。
- ⊘ ● 新しい電池と古い電池を混ぜて使用せずに、2本の新品電池と交換してください。電池の液もれや破裂などにより、けがや周囲を汚損する原因となることがあります。
- ❗ ● 使い切って寿命のなくなった電池はすぐに取り出してください。電池の液もれなどの原因となることがあります。
- ❗ ● 使用済み乾電池を充電して使用しないでください。液もれ、破裂の原因になります。

- 1 キーボードとマウスを裏返して電池ボックスのふたを開け、電池を入れます。

- ワイヤレスキーボード  
単4形電池（2本）

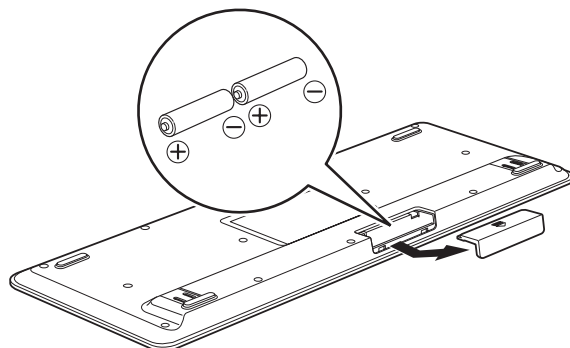

- ワイヤレスマウス  
単3形電池（1本）

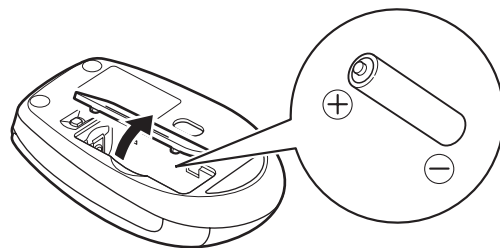

マウスは、電池を入れたときに表面のステータスランプが約10秒間緑色に点灯します。

- 2 電池ボックスのふたを閉めます。

### Point

- ▶ 電池が使用推奨期限を過ぎていないか、確認してお使いください。

## キーボードやマウスをパソコンに再認識させる

通常お使いの場合は、キーボードやマウスをパソコンに一度認識させれば、再認識させる必要はありません。

ただし、次のような場合は、キーボードやマウスを再度パソコンに認識させて、正常に動作するようにしてください。

- キーボードやマウスが正しく動作しない場合
- 近くで使っているパソコンのキーボードやマウスによって、このパソコンが誤動作する場合

- 2 台以上のパソコンを使用している場合  
ワイヤレスキーボードやワイヤレスマウスは、電波の混信や誤動作を避けるため、パソコンと 1 対 1 で設定する必要があります。

### 重要

- ▶ パソコンに再認識させるときの注意
  - ・ パソコンを設置している環境を確認してください。
  - ・ キーボードとマウスの両方とも再認識させてください。

### Point

- ▶ 電池の交換などで電池を取り出した場合は、キーボードやマウスがパソコンに認識された状態になっています。再認識させる必要はありません。

### ■キーボードをパソコンに再認識させる

- 1 パソコンの電源を切ります (→ P.63)。
- 2 ①キーボードの **[Esc]** キーを押しながら、②単 4 形乾電池を入れ直して電池ボックスのふたを閉めます。

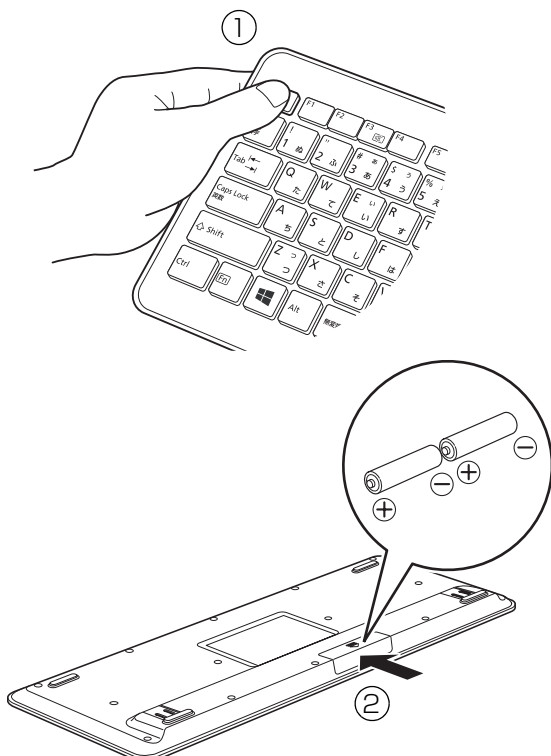

状態表示ランプがオレンジ色に点滅します。

### 3 パソコンの電源を入れます (→ P.61)。

キーボードの状態表示ランプの点滅が止まります。

10 秒ほど経過するとランプが消えます。

点滅が止まらない場合は、いったん電池を出し、もう一度手順 1 から操作してください。

これでキーボードがパソコンに認識されました。続いて、マウスをパソコンに認識させましょう。

### ■マウスをパソコンに再認識させる

- 1 パソコンの電源を切ります (→ P.63)。
- 2 ①左ボタンと右ボタンを押しながら、②電源スイッチを ON 側にして、電源を入れます。

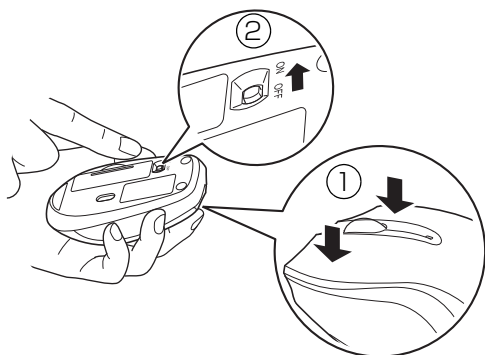

マウス表面にあるステータスランプが緑色に点滅します。

### 3 パソコンの電源を入れます (→ P.61)。

マウス表面にあるステータスランプの点滅が止まります。

10 秒ほど経過するとランプが消えます。

点滅が止まらない場合は、いったん電池を出し入れし、もう一度手順 1 から操作してください。

これでマウスがパソコンに認識されました。

## 音量

ここでは、キーボードから音量を調節する方法について説明します。

### 重要

- ▶ 音量はスピーカーから聞こえる音がひずまない範囲に設定・調整してください。スピーカーが故障する原因となる場合があります。

### ■キーボードで調節する

- 音量を小さくする

**[Fn]** を押しながら、**[F8]** を押します。

- 音量を大きくする

**[Fn]** を押しながら、**[F9]** を押します。

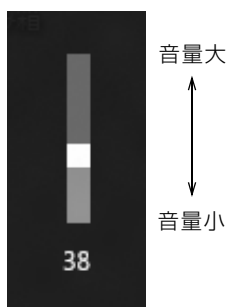

(イラストは状況により異なります)

- 音を消す

**[Fn]** を押しながら、**[F3]** を押します。



(イラストは状況により異なります)

もう一度押すと、音が出るようになります。

### Point

- ▶ デスクトップ画面右下の通知領域にある🔊(スピーカー)をクリックして表示されるウィンドウなど、他の方法でも音量を調節できます。

## 画面の明るさ

パソコン本体前面の明るさ調節ボタンで、液晶ディスプレイの明るさを変更することができます。

### ■パソコン本体前面で調節する

パソコン本体前面にある+ (暗→明) マークや- (明→暗) マークに触れて、適切な明るさに調節します。手袋や絆創膏などのない、素手で触れてください。+ (暗→明) マークに触れると明るく、- (明→暗) マークに触れると暗くなります。

- パソコン本体前面

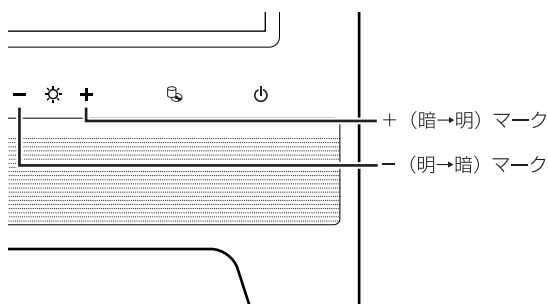

(イラストは状況により異なります)

### ■調整中の表示

明るさを調節中は、画面下部に明るさを示すインジケータが表示されます。

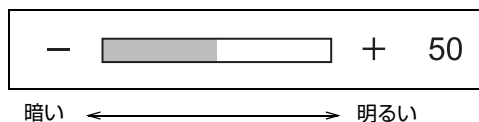

(画面は状況により異なります)

## CD/DVD ドライブ

このパソコンでは、CD や DVD などのディスクの再生や読み出し／書き込みを行うことができます。

### 著作物の録音や複製に関する注意

- 音楽や画像などの著作物は、著作権法で保護されています。録音・複製（データ形式の変換を含む）などは、お客様個人またはご家庭内で楽しむ目的のみ、行うことができます。音楽や画像をネットワーク上で配信するなど、上記目的を超える場合は、著作権者の許諾が必要です。
- 著作権を保護されたディスクはコピーできません。ディスクの種類によっては、著作権保護のため、コピープロテクトがかかっている場合があります。このパソコンでは、著作権保護として、デスクランプ機能および相互認証機能が用意されています。著作権を保護されたデータなどをコピーしても、再生できません。

### ディスクをお使いになるうえでの注意

- ディスクの再生中や書き込み／書き換え中は、振動や衝撃を与えないでください。
- ケースから取り出すときやパソコンにセットするときなど、ディスクは両面とも触らないようにしてください。
- ディスクは両面とも指紋やほこり、傷などを付けしないでください。
- ディスクは両面ともラベルを貼らないでください。
- ディスクの表面にボールペンや鉛筆などの硬いもので字を書くと、ディスクに傷が付くおそれがあります。
- コーヒーなどの液体をかけないでください。
- 汚れたり水滴が付いたりしたときは、少し湿らせた布で中央から外側へ向かって拭いた後、乾いた布で拭き取ってください。  
シリコンクロスは使用しないでください。  
ヘアードライヤーなどで乾燥させたり、自然乾燥をさせないでください。  
ベンジン、シンナー、水、レコードスプレー、静電気防止剤などで拭かないでください。
- 使わないときは、ケースに入れて保管してください。
- 曲げたり、重いものを載せたりしないでください。
- 高温・低温の場所に保管しないでください。

### ディスクを再生するうえでの注意

- ディスクの再生直後、数秒間画面が正常に表示されないことがあります。
- デジタル放送を録画したDVDを初めて「WinDVD」で再生するときは、「ユーザーアカウント制御」ウィンドウが表示されます。必ず「はい」をクリックしてください。
- ディスクによっては、正常に再生されなかったり、「WinDVD」の一部の機能が使用できない場合があります。
- 再生するディスクのマニュアルも必ずご覧ください。
- 各ボタンを操作する間隔は、1秒以上あけてください。
- 再生するディスクによっては、コマ落ちする場合があります。
- ディスクを再生する前に、他のアプリは終了させてください。

#### Point

- ▶ DTSで記録されたDVD-VIDEOは、このパソコンでは音声再生ができません（スーパーマルチドライブ搭載機種のみ）。

### ■「WinDVD」の更新について

このパソコンには、ディスクを再生するアプリ「WinDVD」が用意されています。「WinDVD」は常に最新の状態に更新してお使いください。「WinDVD」を更新するには、サポートページ (<http://azby.fmworld.net/support/>) の「ダウンロード」から、アップデートプログラム（随時提供）をダウンロードして、インストールしてください。インストール手順については、アップデートプログラムに添付されている「Readme.txt」をご覧ください。

### ディスクに書き込み／書き換えをするうえでの注意

- 書き込み／書き換え中にディスク面に傷を検出した場合、書き込み／書き換えが中断されることがあります。
- ディスクへ正常に書き込み／書き換えができない場合は、書き込み／書き換え速度を落とすことで、できる場合があります。
- DVD プレーヤーで映像を見る目的で、DVD に書き込みをする場合、画像の解像度は 720 × 480 に設定することをお勧めします。

その他の解像度で作成されたファイルを DVD に保存すると、一部の DVD プレーヤーで再生できない場合があります。

- 「Roxio Creator」では DVD-RAM への書き込み／書き換えは行えません。



### ■書き込み／書き換えを行う前に

ディスクに、書き込み／書き換えを行う前に、次の操作をしてください。

- 他のアプリは終了させてください。
- ディスクに書き込み／書き換え中にスリープや休止状態にならないように、「電源オプション」ウィンドウで「コンピューターをスリープ状態にする」を、「なし」に設定してください。  
設定の変更については、次のマニュアルをご覧ください。

#### Web「補足情報」

- ディスクに書き込み／書き換え中にディスプレイがスクリーンセーバーに移行しないように次の設定をしてください。

1. スタート画面で「デスクトップ」をクリックします。  
『Windows 8 基本操作クイックシート』
2. デスクトップ画面の何も無いところを右クリックします。
3. 表示されるメニューから、「個人設定」をクリックします。
4. 「スクリーンセーバー」をクリックします。
5. 「スクリーンセーバー」の  をクリックし、一覧から「(なし)」をクリックします。
6. 「OK」をクリックします。
7.  をクリックします。

### ■書き込み／書き換え中の操作について

ディスクに書き込み／書き換え中は、次の操作を行わないでください。

書き込み／書き換えに失敗したり、時間がかかる場合があります。

- Windows を終了する
- パソコン本体の電源を切る
- パソコンをスリープや休止状態にする
-  (電源) マークに触れる
- CD/DVD 取り出しボタンを押す
- Ctrl** と **Alt** を押しながら **Delete** を押す

- ディスクを操作するボタンを押す
- 他のアプリを起動または操作する
- LAN などによるデータ転送をする

### ■一度書き込み／書き換えしたディスクをお使いになるときは

一度書き込み／書き換えしたディスクをお使いになるときは、次の点にご注意ください。

- パケットライト方式でデータが書き込まれたディスクは、このパソコンでは読み込むことはできません。これらのディスクの読み出しや書き込みを行う方法については、ディスクを作成するときに使用したアプリのマニュアルをご覧ください。
- 一度フォーマットや書き込みをした後は、同じアプリを使って書き換え、追記を行ってください。
- DVD+RW や DVD-RW、CD-RW に保存したファイルは、そのまま編集や更新をすることはできません。編集や更新をする場合は、次の手順で操作してください。
  1. デスクトップ画面でハードディスクにファイルをコピーします。
  2. ファイルが読み取り専用になっていたら、「読み取り専用」の属性を外します。「読み取り専用」の属性を外すには、対象のファイルを右クリックし、表示されるメニューから、「プロパティ」をクリックします。プロパティウィンドウで「全般」タブをクリックし、「読み取り専用」の  をクリックして  にし、「OK」をクリックします。
  3. ファイルの編集や更新をし、再度ディスクへ書き込みを行います。
- このパソコンで書き込みをしたディスクは、別のパソコンやアプリで利用できない場合があります。

## 使えるディスク／使えないディスク

### ■使えるディスク

このパソコンでお使いになることのできるディスクは、次のとおりです。



- ▶ お使いになるアプリによって使えるディスクが異なる場合があります。詳しくはお使いになるアプリのヘルプをご覧ください。

○：対応 ×：非対応

	読み出し (再生)	書き込み	書き換え
CD-ROM、音楽 CD、 ビデオ CD、フォト CD	○	×	×
CD-R	○	○	×
CD-RW	○	○[注1]	○[注1]
DVD-Audio	×	×	×
DVD-ROM、 DVD-VIDEO	○[注2]	×	×
DVD-R (4.7GB)	○	○	×
DVD-RW	○	○[注1]	○[注1]
DVD-R DL (8.5GB)	○	○	×
DVD+R (4.7GB)	○	○	×
DVD+RW (4.7GB)	○	○[注1]	○[注1]
DVD+R DL (8.5GB)	○	○	×
DVD-RAM (2.6GB・5.2GB)	×	×	×
DVD-RAM (4.7GB・9.4GB)	○	○[注3]	○[注3]

注1：次のディスクに書き込んだデータを削除するには、データをすべて消去する必要があります。

- ・CD-RW、DVD-RW、DVD+RW に書き込んだデータ

注2：DVD-VIDEO は、リージョン（地域）コードに [2] が含まれているか、もしくは [ALL] のものを使用できます。

注3：購入した DVD-RAM を使い始めるには、フォーマットを行う必要があります。ディスクのフォーマットについては、「ディスクをフォーマットする」(→ P.76) をご覧ください。

### ■推奨ディスク

次のディスクの使用をお勧めします。

下記以外のディスクをお使いの場合は、正常に書き込み／書き換えができない場合や再生できない場合があります。

なお、それぞれのディスクの詳しい仕様については、各メーカーのホームページなどをご覧ください。

#### □データ用

(2012年8月現在)

	メーカー	メーカー型名
CD-R	太陽誘電 (That's)	CDR80WTY10SV、 CDR80WPY10BV
CD-RW	Verbatim (バーベイタム)	SW80QU5V1、 SW80QM5V1、 SW80QP5V1、 SW80EU5V1、 SW80EM5V1
DVD-R	太陽誘電 (That's)	DR-47WTY50BNT、 DR-47WKY10SN、 DR-47WWY50BN、 DVD-R47XY10P
	Verbatim (バーベイタム)	DHR47J10V1、 DHR47JM10V1、 DHR47JP10V1
DVD-R DL	Verbatim (バーベイタム)	DHR85HP5V1
DVD-RW	Verbatim (バーベイタム)	DHW47RP1V1、 DHW47Y10V1
DVD+R	太陽誘電 (That's)	DR+47WTY10PN
DVD+R DL	Verbatim (バーベイタム)	DTR85HP5V1
DVD+RW	ソニー	5DPW47HPS
DVD-RAM	パナソニック	LM-HC47M (4.7GB、カートリッジ無)、 LM-HC47MW5 (4.7GB、カートリッジ無)、 LM-HB47MA (4.7GB、カートリッジ有、 取り出し可)、 LM-HB94M (9.4GB、カートリッジ有、 取り出し可)
	日立マクセル	DRM47PWC.S1P5S A (4.7GB、カートリッジ無)



## □録画用

(2012年8月現在)

	メーカー	メーカー型名
DVD-R[注]	太陽誘電 (That's)	DR-C12WTY10SNT
	Verbatim (パーベイタム)	VHR12JP10V1、 VHR12JSP50V4
DVD-R DL [注]	三菱化学 メディア	VHR21YDSP10、 VHR21HDSP10
DVD-RW [注]	Verbatim (パーベイタム)	VHW12NP10V1
DVD-RAM [注]	パナソニック	LM-AF120LA5 (4.7GB、カートリッジ無) LM-AF120LH5 (4.7GB、カートリッジ無)
	日立マクセル	DRM120PWC.S1P5S A (120分、カートリッジ無)、 DRM120ES.S1P5S (120分、カートリッジ無)

注： CPRM 対応

## ■使えないディスク

次のディスクはお使いにならないでください。

- 円形以外の異形ディスク（星型やカード型などの変形ディスク）

このパソコンは円形のディスクのみお使いになれます。

円形以外の異形ディスクをお使いになると故障する場合があります。

異形ディスクをお使いになり故障した場合は保証の対象外となります。

- 規格外の厚さの DVD 媒体

DVD 規格では媒体の厚さを 1.14mm ~ 1.5mm と規定しています。

記録面が薄い媒体など、一部でもこの範囲外の厚さになっている媒体をお使いになると故障する場合があります。

規格外の DVD 媒体をお使いになり故障した場合は保証の対象外となります。

- 市販のクリーニングディスク、レンズクリーナー  
お手入れのときにお使いになると、逆にゴミを集めてしまい、CD/DVDドライブのレンズが汚れてしまう場合がありますので、お使いにならないでください。

- 中心に穴の空いていないディスク

- 傷またはヒビの入ったディスク

傷またはヒビの入ったディスクをお使いになるとドライブ内で破損する場合があります。

- カートリッジに入れた状態で使用するタイプの DVD-RAM (Type1)

DVD-RAM は、カートリッジなしタイプまたはカートリッジからディスクが取り出せるタイプをお使いください。なお、カートリッジに入れた状態で使用するタイプの DVD-RAM を、カートリッジから無理に取り出して使わないでください。

## ディスクをパソコンにセットする／取り出す

ディスクのセット／取り出しは、パソコンの電源が入っている状態のときのみ可能です。

### ⚠ 注意



- ディスクをセットするとき、および取り出すときには、CD/DVD ドライブのトレーに指などを入れないでください。けがの原因となることがあります。

## ■ディスクをセットする

### 1 トレーを出します。

① CD/DVD 取り出しボタンを押すと、トレーが少し飛び出します。②トレーを静かに引き出します。ディスクアクセスランプ点灯中でも操作が可能です。

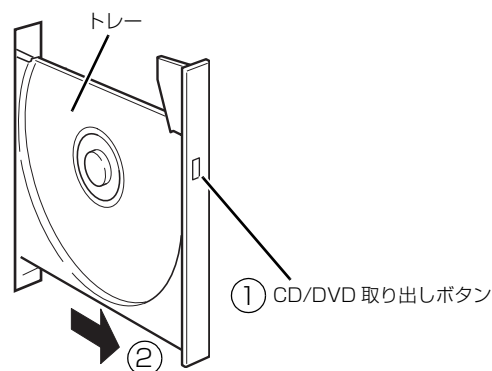

(これ以降のイラストは機種や状況により異なります)

### 重要

- ▶ トレーを引き出すときの注意
  - ・ トレーは勢いよく引っ張り出さないでください。
  - ・ トレーは最後まで引き出してください。

## 2 トレーを支えながら、ディスクをセットします。

ディスクのレーベル面を手前側（両面タイプのDVD-RAMの場合は、データの読み取り／書き込みを行う面を裏側）にして、トレーの中央の突起にディスクの穴を合わせ、「パチン」と音がするまでしっかりとはめ込んでください。このとき、パソコン本体が転倒しないようトレーを手で押さえてください。

きちんとはめ込まないと、再生できなったり、ディスクが取り出せなくなったりすることがあります。

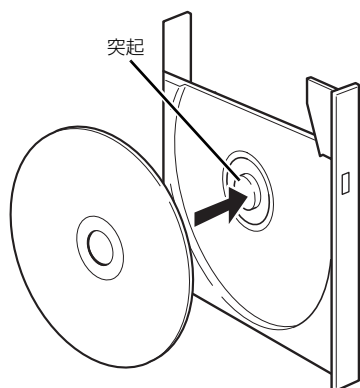

## 3 カチッと音がするまで、トレーを静かに押し込みます。

ディスクをセットしてから、パソコンで使えるようになるまで、約 10 秒かかります。

ディスクによっては、セットすると自動的に起動するものもあります。

### ■ディスクを取り出す

1 ディスクを使っているアプリがあれば終了します。また、ディスク内のファイルを開いている場合はファイルを閉じてください。

## 2 トレーを出します。

① CD/DVD 取り出しボタンを押すと、トレーが少し飛び出します。② トレーを静かに引き出します。ディスクアクセスランプ点灯中でも操作が可能です。

### 重要

▶ トレーを引き出すときの注意

トレーを引き出すときは、勢いよく引っ張り出さないでください。

## 3 トレーを支えながら、ディスクを取り出します。

トレー中央の突起を押さえながら、ディスクがパソコン本体にぶつからないように、ディスクのふちを持ち上げてください。

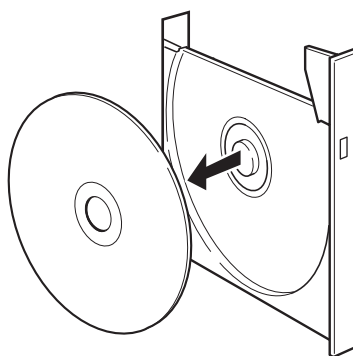

（イラストは機種や状況により異なります）

## 4 カチッと音がするまで、トレーを静かに押し込みます。

ディスクが取り出せなくなった場合は、「CD/DVD」（→ P.132）をご覧ください。

## ディスクをフォーマットする

次のディスクは、お使いになる前にこのパソコンで読み書きできるようにするフォーマット（初期化）を行う必要があります。

### ●DVD-RAM

ここでは、特定のアプリを使用せずに、「コンピューター」から DVD-RAM などに直接データを書き込んで使用する場合のフォーマットの方法を説明します。9.4GB の両面タイプの DVD-RAM については、片面ごとにフォーマットしてください。

特定のアプリを使用して、データの書き込み、書き換えをする場合は、お使いになるアプリのマニュアルやヘルプをご覧になり、フォーマット形式を選択してください。

録画したテレビ番組を保存する場合は、次のマニュアルをご覧ください。

📖 『テレビ操作ガイド』

## ⚠ 注意



- ディスクをセットするとき、および取り出すときには、CD/DVD ドライブのトレイに指などを入れしないでください。けがの原因となることがあります。

- 1 フォーマットするディスクをセットします。
- 2 スタート画面の何も無いところで右クリックし、画面右下の「すべてのアプリ」をクリックします。  
『Windows 8 基本操作クイックシート』
- 3 「コンピューター」をクリックします。「コンピューター」ウィンドウが表示されます。
- 4 ディスクのアイコンを右クリックし、表示されるメニューから、「フォーマット」をクリックします。



(これ以降の画面は機種や状況により異なります)

- 5 「ファイルシステム」の▼をクリックして、「UDF 2.00」を選びます。



## Point

- ▶ 「ボリュームラベル」に入力した文字列がディスクの名前になります。ディスクに好きな名前を付けることができます。
- ▶ 「クイックフォーマット」を☐にすると、フォーマットに時間がかかる場合があります。

- 6 「開始」をクリックします。
- 7 フォーマットを確認するメッセージが表示されるので、「OK」をクリックします。

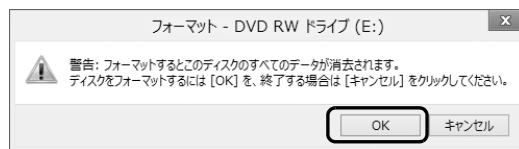

フォーマットが始まります。

- 8 「フォーマットが終了しました」と表示されたら、「OK」をクリックします。

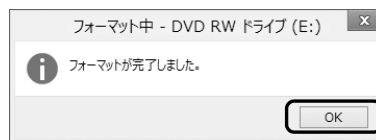

- 9 「閉じる」をクリックします。

## メモリーカード

SDメモリーカードやメモリースティックを総称して、メモリーカードと呼んでいます。

### お使いになるうえでの注意

- メモリーカードは、静電気に対して非常に弱い部品で構成されており、人体にたまった静電気により破壊される場合があります。メモリーカードを取り扱う前に、一度アルミサッシやドアノブなどの金属に手を触れて、静電気を放電してください。
- 次のメモリーカードをお使いになる場合はアダプターが必要です。
  - ・miniSDカード、microSDカード、microSDHCカード、microSDXCカード
  - ・メモリースティック Duo、メモリースティック PRO Duo、メモリースティック PRO-HG Duo、メモリースティック マイクロ

必ずアダプターに差し込んでからお使いください。そのままダイレクト・メモリースロットに挿入すると、メモリーカードが取り出せなくなります。

また、メモリーカードを取り出す場合は、必ずアダプターごとに取り出してください。アダプターだけをダイレクト・メモリースロットに残すと、故障の原因となります。

miniSD カードアダプター

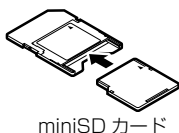

miniSD カード

microSD カードアダプター

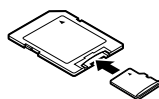

microSD カード  
microSDHC カード  
microSDXC カード

メモリースティック Duo アダプター

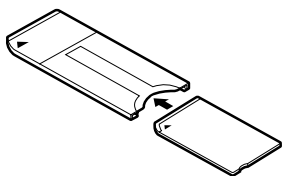

メモリースティック Duo  
メモリースティック PRO Duo  
メモリースティック PRO-HG Duo

メモリースティック マイクロアダプター

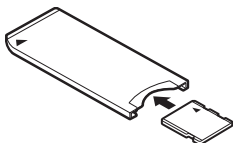

メモリースティック マイクロ

- 端子が露出しているminiSDカードアダプターは使用しないでください。

ダイレクト・メモリースロット内部の端子が接触し、故障の原因となります。

miniSD カードのアダプターは、裏面中央部から端子が露出していない製品をご利用ください。

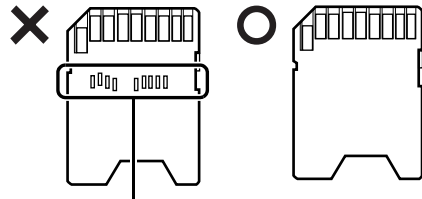

端子が露出している

- メモリースティック Duo アダプターは、塗装部分がはがれた状態では使用しないでください。

ダイレクト・メモリースロット内部の端子が接触し、メモリーカードを認識しなかったり、故障の原因となったりします。

また、はがれた塗装部分などにテープなどを貼って使用することはおやめください。アダプターが取り出せなくなる場合があります。



- メモリーカードや記録されているデータの取り扱いについては、メモリーカードや周辺機器のマニュアルをご覧ください。
- メモリーカードをデジタルカメラなどで使っている場合は、お使いの機器でフォーマットしてください。このパソコンでフォーマットすると、デジタルカメラなどでメモリーカードが使えなくなります。デジタルカメラなどでのフォーマットの方法については、お使いの機器のマニュアルをご覧ください。
- テレビ番組の視聴中や録画中または録画予約の待機中は、メモリーカードのセットや取り出しを行わないでください。
- Windows の ReadyBoost には対応しておりません。

## 使えるメモリーカード

ダイレクト・メモリースロットは、デジタルカメラなどに使われているメモリーカードに直接データを読み書きするためのスロットです。

ダイレクト・メモリースロットが対応しているメモリーカードと、その最大容量は次のとおりです。

なお、すべてのメモリーカードの動作を保証するものではありません。

 [注 1]	<ul style="list-style-type: none"><li>・ SD メモリーカード (2GB)</li><li>・ miniSD カード (2GB)</li><li>・ microSD カード (2GB)</li><li>・ SDHC カード (32GB)</li><li>・ microSDHC カード (32GB)</li><li>・ SDXC カード (128GB)</li><li>・ microSDXC カード (64GB)</li></ul>
 [注 2]	<ul style="list-style-type: none"><li>・ メモリースティック (128MB)</li><li>・ メモリースティック (メモリーセレクト機能付) (128MB × 2)</li><li>・ メモリースティック Duo (128MB)</li><li>・ メモリースティック PRO (32GB)</li><li>・ メモリースティック PRO Duo (32GB)</li><li>・ メモリースティック PRO-HG Duo (32GB)</li><li>・ メモリースティック マイクロ (16GB)</li></ul>

注 1： ・マルチメディアカード、セキュアマルチメディアカードには対応していません。  
・SDIO カードには対応していません。  
・著作権保護機能 (CPRM [シーピーアールエム]) に対応しています。

注 2： マジックゲート機能が必要なデータの記録／再生はできません。

## メモリーカードを差し込む／取り出す

### ⚠ 注意



- メモリーカードをセットするとき、および取り出すときには、ダイレクト・メモリースロットに指などを入れないでください。

けがの原因となることがあります。



- 取り外したメモリーカードは小さいお子様の手の届かないところに置いてください。お子様が口に入れたり、誤って飲み込むとけがや窒息の原因となります。万一、飲み込んだ場合は、すぐに医師に相談してください。

### ■メモリーカードを差し込む

#### 1 メモリーカードをダイレクト・メモリースロットにセットします。

アダプターが必要なメモリーカードは、必ずアダプターに差し込んだ状態でセットしてください。ダイレクト・メモリースロットの場所については、「各部の名称と働き」の「パソコン本体側面」(→ P.24) をご覧ください。

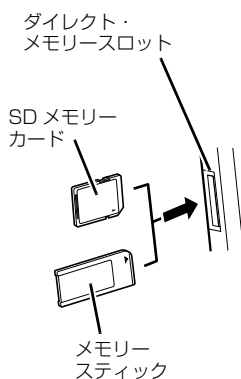

- ※製品名のある面をパソコン本体前面側にして、まっすぐにセットします。
- ※複数のメモリーカードを同時に使用することはできません。

(イラストは機種や状況により異なります)

## 重要

- ▶ 書き込み禁止の状態のメモリーカードにファイルの書き込みや削除を行った場合、エラーメッセージの表示に時間がかかることや、メモリーカードの内容の一部が正しく表示されないことがあります。その場合は、書き込み禁止の状態を解除し、差し込み直してください。
- ▶ Windows が起動している状態でデジタルカメラで撮影した写真が入ったメモリーカードを差し込むと、写真データを取り込むためのアプリ「マイフォト」が自動的に起動します。

## ■メモリーカードを取り出す

### 重要

- ▶ ダイレクト・メモリースロットからメモリーカードを取り出す場合は、次のことに注意してください。
  - ・メモリーカードを強く押さないでください。指を離れたときメモリーカードが飛び出し、紛失したり、衝撃で破損したりするおそれがあります。
  - ・メモリーカードを引き抜くときは、ひねったり斜めに引いたりして、メモリーカードに無理な力がかからないようにしてください。
  - ・ダイレクト・メモリースロットを人に向けたり、顔を近づけたりしないでください。メモリーカードが飛び出して、思わぬけがをするおそれがあります。
  - ・必ずメモリーカードを一度押して、少し飛び出した状態にしてから引き抜くようにしてください。そのまま引き抜くと誤動作の原因になります。

## 1 メモリーカードにアクセスしていないことを確認します。

ファイルのコピー、移動、削除などが終了していることを確認してください。

## 2 デスクトップ画面右下の通知領域にあるをクリックし、表示された (ハードウェアを安全に取り外してメディアを取り出す) をクリックします。

メモリーカードによっては、 (ハードウェアを安全に取り外してメディアを取り出す) が表示されないものもあります。アイコンが表示されない場合には、メモリーカードのマニュアルをご覧ください。確認してください。

## 3 「nnn の取り出し」をクリックします。

nnn にはお使いのメモリーカードの名称が表示されます。

## 4 「nnn はコンピューターから安全に取り外すことができます。」というメッセージが表示されたら、メモリーカードをパソコンから取り出します。

メモリーカードを一度押すと、少し飛び出します。飛び出したメモリーカードを引き抜きます。

# テレビ

アンテナとパソコンの接続方法や miniB-CAS カードのセット方法について説明します。

テレビを見るためのアプリの設定方法やテレビを見る方法については、次のマニュアルをご覧ください。

📖『テレビ操作ガイド』

## テレビを見るために必要な準備

初めてテレビを見るときは、次の作業が必要です。

- 1 接続方法を確認する (→ P.81)
- 2 必要なものを用意する (→ P.81)
- 3 miniB-CAS カードをセットする (→ P.82)
- 4 アンテナケーブルを接続する (→ P.83)

## 接続方法を確認する

アンテナケーブルの接続方法は、アンテナの設置形態、壁のアンテナコネクタの形、お使いになるケーブルによって異なります。次の図を参考に、必要なケーブル類を用意してください。

ここでは、パソコンのみを接続する場合を紹介しています。

### ■地上デジタル放送を視聴する場合

UHFアンテナ (地上デジタル放送対応)

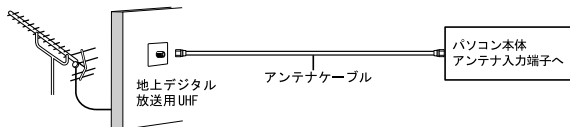

### ■マンションなどの共同受信の場合

マンションなどの共同受信の場合は、視聴できる放送が異なります。マンションの管理会社もしくは管理組合にお問い合わせください。

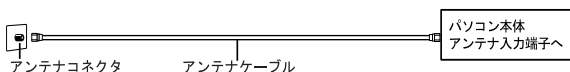

## 必要なものを用意する

### ■必ず用意してください

- miniB-CAS カード



miniB-CAS カードは台紙に貼り付けられています。

### 重要

- ▶ miniB-CAS カードはお子様の手の届かないところに置いてください。誤って飲み込むと窒息の原因となります。万一飲み込んだ場合は、すぐに医師に相談してください。

- アンテナケーブル (別売)

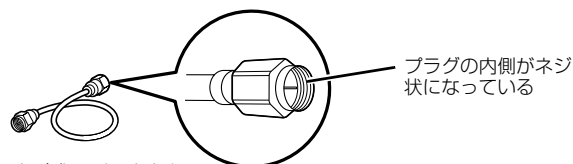

ネジ式 F 型コネクタ

アンテナケーブルとパソコンの接続には、ノイズの影響を受けにくいネジ式の F 型コネクタプラグ付アンテナケーブルの使用をお勧めします。

なお、ケーブルは適切な長さのものを用意してください。

### 重要

- ▶ ネジ式でない F 型コネクタプラグ付アンテナケーブルをお使いの場合
  - ・コネクタの形状 (大きさ) によっては、パソコン本体に干渉して接続できない場合があります。
  - ・ネジ式でない F 型コネクタプラグ付アンテナケーブルは、ネジ式に比べてノイズの影響を受けやすいため、映像が乱れることがあります。

### ■必要に応じて用意してください

アンテナ線の形状などによって、必要なものが異なります。ここでは、代表的なものを説明します。「接続方法を確認する」(→ P.81) を参考に、用途にあった製品をご購入ください。

- 分波器

1 本の線に混合されている電波を分ける機器です。

## □分配器

1本のアンテナ線を、複数の端子で使うために分配する機器です。

パソコンとお持ちのテレビを同時にご使用になる場合は必要になります。

## □ブースター

受信電波が弱い場合に電波を増幅させるための機器です。

## □アッテネーター

強すぎる電波を減衰して受信できるようにするものです。

## miniB-CASカードをセットする

### Point

- ▶ miniB-CASカードの台紙に記載されている説明をよくお読みください。
- ▶ miniB-CASカードは必ずパソコン本体にセットしてください。miniB-CASカードを正しくセットしていないと、デジタル放送を視聴することができません。
- ▶ miniB-CASカードについては、次のマニュアルをご覧ください。

📖『テレビ操作ガイド』

### 1 miniB-CASカードスロットのカバーを開けます。

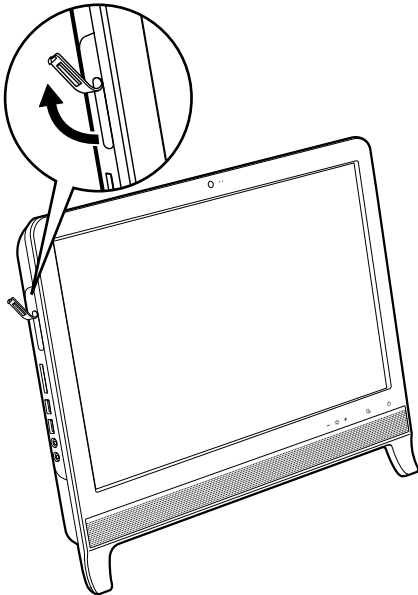

(これ以降のイラストは設置状況により異なります)

### 2 miniB-CASカードを miniB-CAS カードスロットにセットします。

「miniB-CAS」と記載されている面をパソコン本体の前面側にして、カードの角が欠けている部分から、奥までしっかりとセットします。

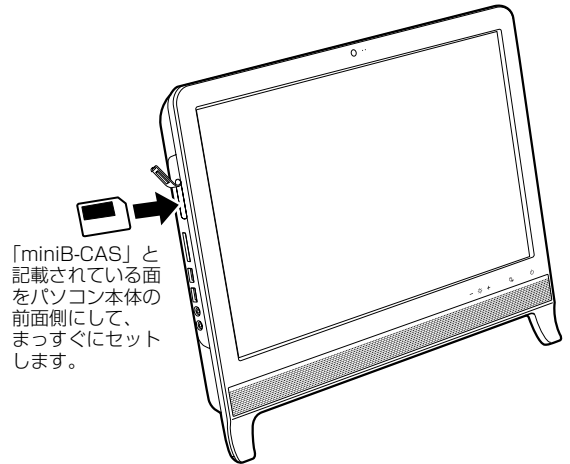

### 3 miniB-CASカードスロットのカバーを閉めます。

### Point

- ▶ miniB-CASカードを取り外す場合  
miniB-CASカードは通常パソコン本体にセットしたままにしておきますが、取り外す場合は次の手順に従って操作してください。
  1. パソコン本体および周辺機器の電源を切り、パソコン本体の電源プラグをコンセントから抜きます。
  2. miniB-CASカードスロットのカバーを開けます。
  3. miniB-CASカードを一度押します。  
カードが少し飛び出します。
  4. 飛び出した miniB-CASカードを引き抜きます。
  5. miniB-CASカードスロットのカバーを閉めます。



## アンテナケーブルを接続する

### 警告

- 雷が鳴り出したときは、落雷の可能性がなくなるまでパソコン本体やケーブル類に触れないでください。ケーブル類の接続作業は、落雷の可能性がなくなるまで行わないでください。  
落雷の可能性がある場合は、あらかじめパソコン本体の電源を切り、その後電源プラグをコンセントから抜き、ケーブル類を取り外しておいてください。  
落雷による感電、火災の原因となります。

### 重要

- ▶ アンテナケーブルを接続するときの注意
  - ・ アンテナケーブルを接続するときは、コネクタの中心にある金属芯を折らないでください。
  - ・ F 型コネクタプラグ付アンテナケーブルをお使いの場合、ネジを締めるときに指をはさまないように気を付けてください。

- 1 パソコンや接続されている機器の電源が入っている場合は、すべての電源を切り（→ P.63）、パソコン本体の電源プラグをコンセントから抜きます。

- 2 パソコン本体のアンテナ入力端子に、アンテナケーブルを接続します。

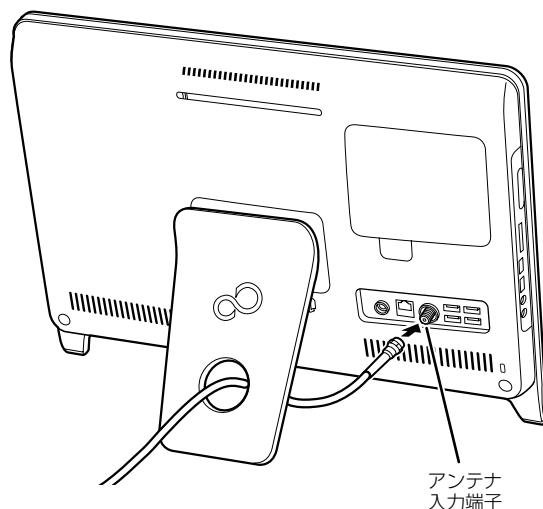

（イラストは設置状況により異なります）

### Point

- ▶ アンテナケーブルを接続する際は、パソコン本体の転倒に充分ご注意ください。詳しくは、「パソコン本体背面へのケーブル類の接続／取り外しに関する注意」（→ P.31）をご覧ください。

## テレビ機能の仕様

コネクタ	アンテナ入力端子:F型コネクタ×1
TV 音声仕様	ステレオ、音声多重対応
RF 入力端子	75ΩF 型コネクタ
受信周波数	地上デジタル：90～770MHz

## リモコン

リモコンをお使いになるときの注意事項や、乾電池の交換方法について説明します。

### リモコンで操作できること



リモコンでは次の操作ができます。

- テレビを見る
- テレビを録画する
- 録画したテレビ番組を見る
- DVD を見る
- パソコンの音量を調整する
- Windows のスタート／終了、スリープ、または休止状態にする

テレビに関する操作について、詳しくは、次のマニュアルをご覧ください。

 『テレビ操作ガイド』

### リモコンをお使いになるうえでの注意

- 操作は、このパソコンに添付のリモコンで行ってください。
- リモコンをお使いになる場合には、「リモコンマネージャー」が起動している必要があります。デスクトップ画面右下の通知領域にある  をクリックし、 (リモコンマネージャー) が表示されているか、確認してください。
- このリモコンの通信方式は、赤外線方式です。
- アプリの起動中や終了中にボタン操作を行うと、パソコンが正常に動作しないことがあります。
- 信号が受けやすいように、リモコンをパソコン本体の受光部に向けてください。
- パソコン本体の受光部とリモコンの間に障害物がない場所に設置してください。
- 直射日光などの強い光が当たる場所での使用は避けてください。使用距離が短くなる場合があります。
- リモコンをプラズマディスプレイ、プラズマテレビ、およびハロゲンヒーターなどの近くでお使いになると、リモコンが正常に動作しないことがあります。これはプラズマディスプレイ、プラズマテレビ、およびハロゲンヒーターなどから放射される赤外線により、リモコンとパソコン本体の受光部との通信が妨害されるために起こる現象です。  
このようなときは、パソコン本体またはプラズマ

ディスプレイ、プラズマテレビ、およびハロゲンヒーターなどの設置場所を変更してください。

### リモコンに乾電池を入れる

#### 警告

- 乾電池を機器に入れる場合は、+（プラス）と-（マイナス）の向きに注意し、表示どおりに入れてください。間違えると電池の破裂・液もれ・発火の原因となります。
- 充電式電池はお使いにならないでください。十分な機能・性能で動作しない場合があったり、電池寿命が極端に短くなったりします。また、故障の原因となる場合があります。

#### 注意

- 電池ボックスに金属物を入れたり、落としたりしないでください。故障の原因となることがあります。
- 使い切って寿命のなくなった乾電池はすぐに取り出してください。電池の液もれなどの原因となることがあります。
- 使用済み乾電池を充電して使用しないでください。液もれ、破裂の原因になります。

#### Point

- ▶ ご購入時に添付されている乾電池は初期動作確認用です。すぐに寿命に達する場合がありますので、お早めに新しい乾電池（単4形乾電池2本）に交換してください。新しい乾電池を使用した場合の寿命の目安は、約6か月です。

- 1 リモコンを裏返して電池ボックスのふたを開けます。

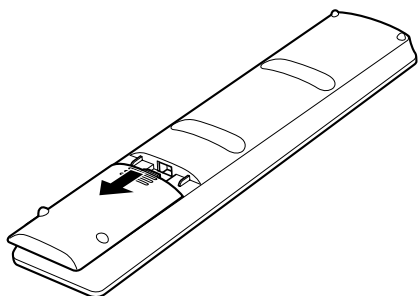

- 2 乾電池の+（プラス）と-（マイナス）の向きを確認し、添付の単4形乾電池を入れます。

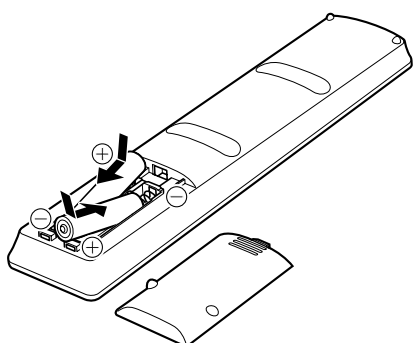

- 3 電池ボックスのふたを閉めます。

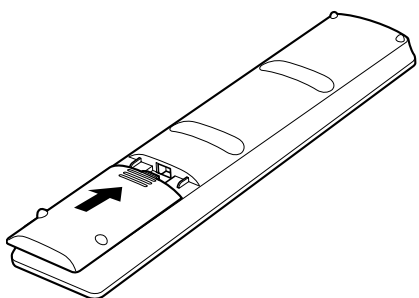

## 各部の名称と働き

Windows が起動しているときの主な機能について説明します。

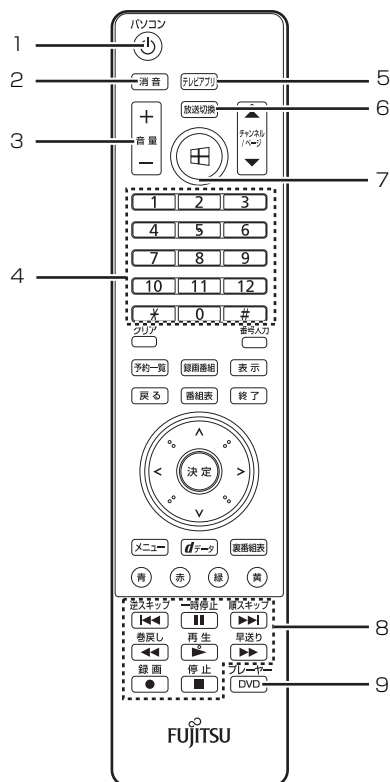

### 1 パソコン電源ボタン

パソコン本体の電源ボタンのように使います。

### 2 消音ボタン

パソコンから出力されている音声を一時的に消します。もう一度押すと元に戻ります。

### 3 音量ボタン

パソコンの音量を調節します。

### 4 数字ボタン

テレビのチャンネルやDVD-VIDEOのチャプターなどを指定します。

### 5 テレビアプリボタン

テレビを見るためのアプリを起動します。

### 6 放送切替ボタン

このパソコンでは使用できません。

### 7 スタートボタン

スタート画面を表示したいときに押します。

### 8 操作ボタン

DVD-VIDEO や録画したテレビ番組の再生などができます。

### 9 DVD プレーヤーボタン

DVDを再生するアプリ「WinDVD」を起動します。

## パソコン本体のリモコン受光範囲

### ■水平方向

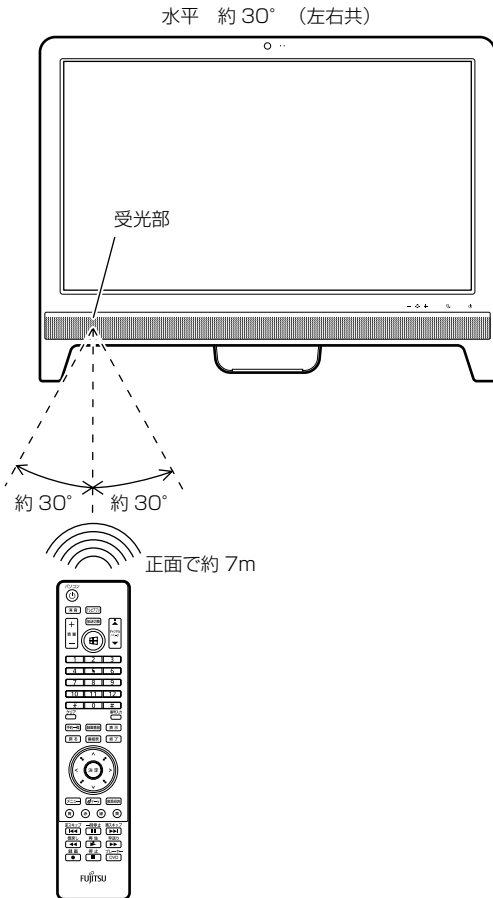

(イラストは設置状況により異なります)

### ■垂直方向

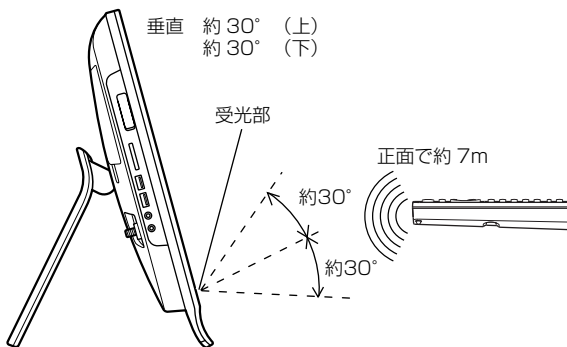

(イラストは設置状況により異なります)

## 周辺機器の取り扱い

メモリなどの周辺機器をお使いになる場合にご注意ください。お使いになる場合について説明します。

### Point

- ▶ 周辺機器とは  
メモリ、プリンター、デジタルカメラなど、パソコン本体に取り付ける装置の総称です。

### 警告

- 周辺機器の取り付けや取り外しを行うときは、パソコン本体および接続されている機器の電源を切り、電源プラグをコンセントから抜いた後に行ってください。この手順を守らずに作業を行うと、感電・火災または故障の原因となります。
- 周辺機器のケーブルは、このマニュアルをよく読み、正しく接続してください。誤った接続状態でお使いになると、感電・火災の原因となります。また、パソコン本体および周辺機器が故障する原因となります。

## 周辺機器の取り扱い上の注意

周辺機器を取り付けるときは、次のことに注意してください。

### ●周辺機器は、弊社純正品をお使いいただくことをお勧めします

純正品が用意されている周辺機器については、純正品以外を取り付けて、正常に動かなかったり、パソコンが故障しても、保証の対象外となります。

純正品が用意されていない周辺機器については、このパソコンに対応しているかどうかをお使いの周辺機器メーカーにご確認ください。

### ●周辺機器に添付のドライバーがお使いのWindowsに対応しているか確認してください

お使いになる周辺機器のドライバーがお使いのWindowsに対応していないと、その周辺機器はお使いになれません。必ずお使いのWindowsに対応したものをご用意ください。

### ●一度に取り付ける周辺機器は1つだけにしてください

一度に複数の周辺機器を取り付けると、ドライバーのインストールなどが正常に行われずおそれがあります。1つの周辺機器の取り付けが終了して、動作確認を行ってから、別の周辺機器を取り付けてください。

### ●コネクタの向きを確認してください

周辺機器を接続する場合は、まっすぐ接続してください。

### ●テレビ番組の視聴中や録画中は周辺機器を接続しないでください

テレビ番組の視聴中や録画中、または録画予約の待機中は、周辺機器を取り付けたり取り外したりしないでください。

### ●マイク・ラインイン兼用端子／ヘッドホン・ラインアウト兼用端子への接続について

次のような場合には、あらかじめ音量を最小にしておいてください。また、ヘッドホンは使用しないでください。雑音が発生する場合があります。

- ・パソコン本体の電源を入れるとき、切るとき
- ・マイク・ラインイン兼用端子やヘッドホン・ラインアウト兼用端子にケーブルを接続するとき

### ●周辺機器の電源について

周辺機器の電源はパソコン本体の電源を入れる前に入れるものが一般的ですが、パソコン本体より後に電源を入れるものもあります。周辺機器のマニュアルをご覧ください。

## ■パソコン本体内部に取り付ける場合の注意

### ●パソコンおよび接続されている機器の電源を切ってください

パソコンの電源を切った状態でも、パソコン本体内部には電流が流れています。安全のため、マニュアル内に電源プラグを抜くように指示がある場合は、必ず電源プラグをコンセントから抜いてください。パソコン本体の電源の切り方については、「パソコンの電源を切る（シャットダウンする）」（→P.63）をご覧ください。

### ●電源を切った直後は作業をしないでください

電源を切った直後は、パソコン本体内部の装置が熱くなっています。電源を切り、電源プラグをコンセントから抜いた後10分ほど待ってから作業を始めてください。

### ●内部のケーブル類や装置の扱いに注意してください

傷を付けたり、加工したりしないでください。また、ねじったり、極端に曲げたりしないでください。

### ●柔らかい布の上などで作業してください

固いものの上に直接置いて作業すると、パソコン本体に傷が付くおそれがあります。

### ●静電気に注意してください

内蔵周辺機器は、基板や電子部品がむきだしになっています。これらは、人体にたまった静電気によって損傷を受ける場合があります。取り扱う前に、一度アルミサッシやドアノブなどの金属に手を触れるなどして静電気を放電してください。

### ●基板表面やハンダ付けの部分、コネクタ部分には手を触れないでください

金具の部分や、基板のふちを持つようにしてください。

## 電源オフ USB 充電機能

### 電源オフ USB 充電機能とは

電源オフ USB 充電機能とは、パソコンが電源オフ、スリープ、休止状態のときでも、USB 充電に対応した周辺機器を充電することができる機能です。

電源オフ USB 充電機能は、ご購入時には無効に設定されています。

お使いになる場合は、機能を有効にしてください。詳しくは、サポートページから Q&A ナンバー「6708-5851」を検索してご覧ください。

サポートページは「富士通アドバイザー」から簡単に表示できます（→ P.123）。

また、お使いになるときは、次の注意をよくお読みになり、正しくお使いください。

### 電源オフ USB 充電機能をお使いになるうえでの注意

電源オフ USB 充電機能を有効にした場合、充電を必要としない USB 周辺機器（USB メモリ、キーボード、マウスなど）は、電源オフ USB 充電機能に対応する USB コネクタに接続しないでください。

※ 電源オフ USB 充電機能対応の USB コネクタ（）の場所については、「各部の名称と働き」をご覧ください。

● 周辺機器によっては、電源オフ USB 充電ができない場合があります。

● スリープから復帰したときに、電源オフ USB 充電機能対応の USB コネクタに接続した USB 周辺機器について、次の現象が発生する場合があります。

なお、現象が発生しても USB 周辺機器本体および記録データが破損することはありません。

- ・ デバイス認識のポップアップウィンドウが表示される
- ・ 「自動再生」ウィンドウが表示される
- ・ 接続した USB 周辺機器のドライブ名が変わる
- ・ 接続した USB 周辺機器と連携しているアプリが起動する

- 電源ボタンを4秒以上押してこのパソコンの電源を切った場合は、電源オフ USB 充電はできません。

# メモリ

## メモリの組み合わせを確認する

### ■ご購入時のメモリの組み合わせ

ご購入時に搭載されているメモリ容量は、次の表のとおりです。

品名	総容量	メモリスロット	
		1	2
EH30/JT	4GB	4GB	—

### ■メモリの組み合わせ

このパソコンは、メモリ容量を増やして、パソコンの処理能力などを上げることができます。メモリを交換する場合は、次の表のように組み合わせてください。この表以外の組み合わせにすると、パソコンが正常に動作しないことがあります。

総容量	メモリスロット	
	1	2
8GB	4GB	4GB

## メモリの取り扱い上の注意

### ⚠ 警告



- メモリの取り付けまたは交換を行うときは、パソコン本体および接続されている機器の電源を切り、電源プラグをコンセントから抜いた後に行ってください。この手順を守らずに作業を行うと、感電・火災または故障の原因となります。

### ⚠ 注意



- メモリの取り付けまたは交換を行うときは、指定された場所以外のネジは外さないでください。指定された場所以外のネジを外すと、けがをするおそれがあります。また、故障の原因となることがあります。



- 基板表面上の突起物には手を触れないでください。けがをするおそれがあります。また、故障の原因となることがあります。



- 取り外したメモリは小さいお子様の手の届かないところに置いてください。お子様が手を触れたり、口に入れると、けがをするおそれがあります。また、故障の原因となることがあります。

- メモリを取り付けるときは、メモリの差し込み方向をお確かめのうえ、確実に差し込んでください。誤ってメモリを逆方向に差したり、差し込みが不完全だったりすると、故障の原因となることがあります。
- メモリは、静電気に対して非常に弱い部品で構成されており、人体にたまった静電気により破壊される場合があります。メモリを取り扱う前に、一度アルミサッシやドアノブなどの金属に手を触れて、静電気を放電してください。
- メモリは何度も抜き差ししないでください。故障の原因となることがあります。
- メモリの表面の端子や IC 部分に触れて押さないでください。また、メモリに強い力をかけないようにしてください。
- メモリがうまく取り付けられないときは、無理にメモリを取り付けず、いったんメモリを抜いてからメモリを取り付け直してください。
- メモリは下図のように両手でふちを持ってください。金色の線が入っている部分（端子）には、絶対に手を触れないでください。

この部分には手を触れないでください。

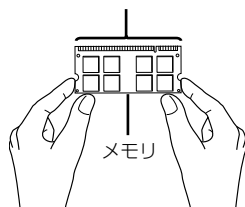

- パソコン本体の電源を切った状態でも、パソコン本体内部には電流が流れています。必ず電源プラグをコンセントから抜いたことを確認してください。

## 必要なものを用意する

### ■メモリ

このパソコンに取り付けられるメモリについては、富士通ショッピングサイト「WEB MART」の「周辺機器」(<http://www.fujitsu-webmart.com/>)をご覧ください。なるか、ご購入元にお問い合わせください。

### ■プラスドライバー（ドライバーサイズ：2番）

このパソコンのネジを取り外すときに使います。ネジ頭のサイズに合った2番のドライバーをお使いください。他のドライバーを使うと、ネジ頭をつぶすおそれがあります。

## メモリの交換方法

### ⚠ 警告



- メモリの取り付けや交換を行うときなど、背面カバーを開ける場合は、パソコン本体および接続されている機器の電源を切り、電源プラグをコンセントから抜いた後、しばらくたってから背面カバーを開けてください。  
落雷が起きた場合に感電の原因となります。

「メモリの取り扱い上の注意」(→ P.89) をご覧になり、作業を進めてください。

- 1 パソコン本体と接続されている周辺機器の電源を切ります(→ P.63)。
- 2 電源プラグをコンセントから抜きます。  
電源を切った直後は、パソコン本体内部が熱くなっています。電源を切り、電源プラグをコンセントから抜いた後 10 分ほど待ってください。
- 3 パソコン本体に接続されている機器をすべて取り外します。

- 4 パソコン本体の背面が上になるように、パソコン本体を横にします。

作業は厚手の柔らかい布を敷いた平坦な台の上でしてください。特に、液晶ディスプレイに突起物があたらないようにしてください。

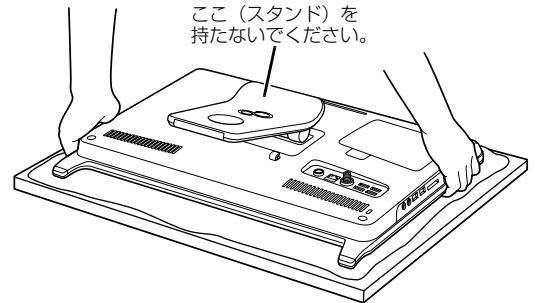

(これ以降のイラストは設置状況により異なります)

### 重要

- ▶ パソコン本体は重量があります。  
パソコン本体を横にするときは、衝撃を与えたり、落下させないように充分ご注意ください。

- 5 背面カバーを取り外します。

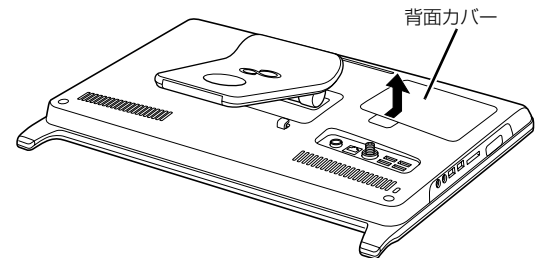

- 6 メモリスロットカバーを取り外します。

メモリスロットカバーのネジ(1ヶ所)を外し、メモリスロットカバーを取り外してください。

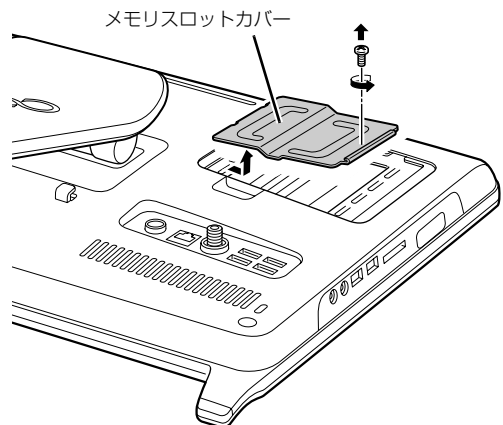



**7** メモリを交換する場合は、パソコンに取り付けられているメモリを取り外します。

メモリを押さえている両側のツメを左右に開くと、メモリが少し斜めに持ち上がります。両手でメモリのふちを持って斜め上の方向に引っ張り、メモリスロットから取り外します。

下段にあるメモリスロット1のメモリを交換する場合は、上段にあるメモリスロット2のメモリを先に取り外してください。

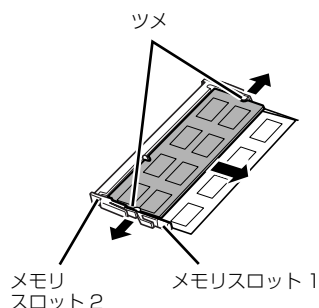

**重要**

▶ メモリを取り外すときの注意

メモリスロットの両側のツメを外側に開くときに、指をはさまないようにご注意ください。

**8** 新しいメモリをメモリスロットに取り付けます。

両手でメモリのふちを持って、メモリの欠けている部分と、メモリスロットの突起が一致するように、斜め上からしっかりと差し込んでください。2枚のメモリを取り付ける場合は、下段にあるメモリスロット1から先に取り付けてください。

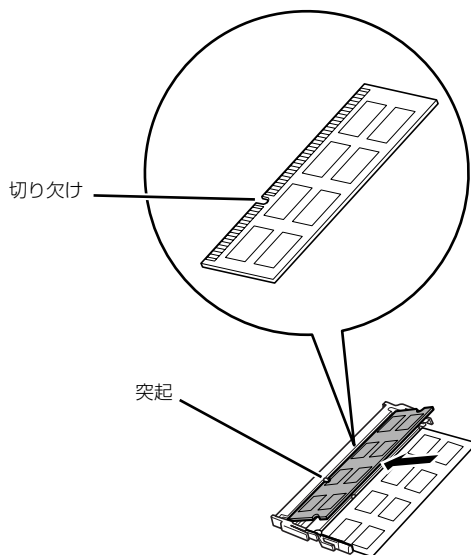

**9** 「パチン」と音がするまで下に倒します。

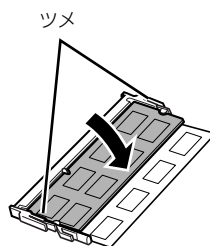

メモリを押さえている両側のツメが、きちんとはまったことを確認してください。

**10** メモリスロットカバーを取り付けます。

メモリスロットカバーを取り付け、ネジ（1ヶ所）で固定します。

ネジは固く締めすぎないようにしてください。

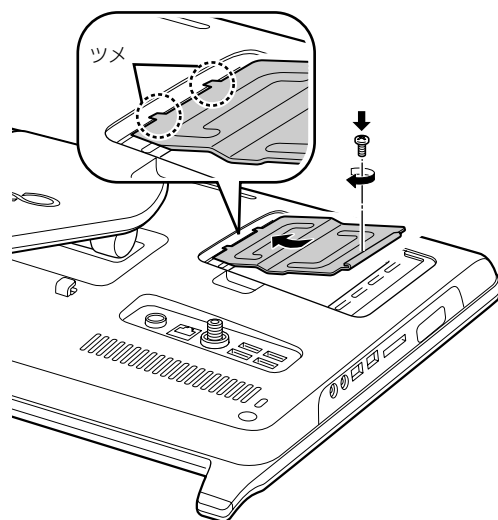

**11** 背面カバーを取り付けます。

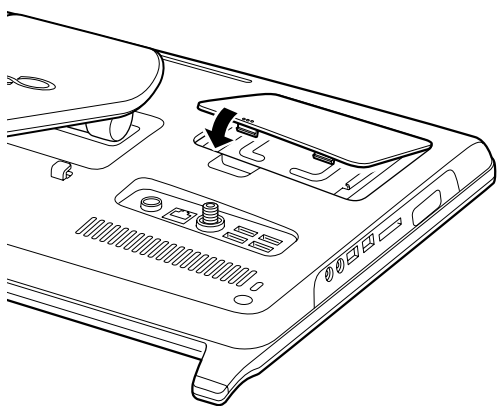

## 12 パソコン本体を立てます。

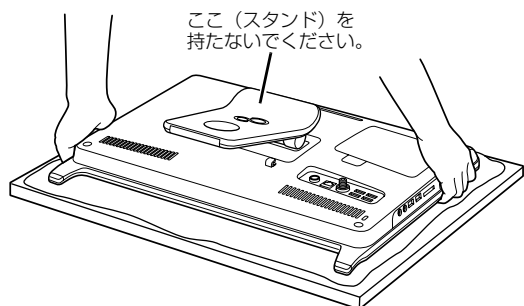

### 重要

- ▶ パソコン本体は重量があります。  
パソコン本体を立てるときは、衝撃を与えたり、落下させないように充分ご注意ください。

## 13 パソコン本体に接続されていた機器をすべて取り付けます。

## 14 パソコン本体および接続されている機器の電源プラグを、コンセントに差し込みます。

続いて、メモリが正しく取り付けられたかメモリ容量を確認しましょう。

## メモリ容量を確認する

メモリを取り付けた後、増やしたメモリが使える状態になっているかを確認してください。

必ず、背面カバーを取り付けてから確認してください。

### 1 パソコン本体の電源を入れます (→ P.61)。

#### Point

- ▶ Windows が正常に起動しない場合  
メモリが正しく取り付けられていないと、パソコンの電源を入れたとき画面に何も表示されない場合があります。  
その場合は、に4秒以上触れてパソコンの電源を切り、電源プラグを抜いた後、メモリを取り付け直してください。

### 2 スタート画面の何もないところで右クリックし、画面右下の「すべてのアプリ」をクリックします。

『Windows 8 基本操作クイックシート』

### 3 「コントロールパネル」をクリックします。「コントロールパネル」ウィンドウが表示されます。

### 4 「システムとセキュリティ」▶「システム」の順にをクリックします。

### 5 丸で囲んだ部分の数値が、増やしたメモリの分だけ増えているかを確認します。



(画面は機種や状況により異なります)

### 6 をクリックします。

## お手入れ

このパソコンを快適にお使いいただくための、日ごろのお手入れについて説明します。

### 警告

- お手入れをする場合は、パソコン本体および接続されている機器の電源を切り、電源プラグをコンセントから抜いた後に行ってください。  
この手順を守らずに作業を行うと、感電・火災または故障の原因となります。
- 清掃のときは、清掃用スプレー（可燃性物質を含むもの）を使用しないでください。  
故障・火災の原因となります。

## パソコン本体やキーボードのお手入れ

### 重要

- ▶ 次のものは使わないでください。
  - ・シンナーやベンジンなどの揮発性の強いものや、化学ぞうきん、清掃用スプレー（可燃性物質を含むもの）は絶対に使わないでください。
  - ・アルコール成分を含んだ市販のクリーナーは使わないでください。
- パソコン本体内部や通風孔について
  - ・ほこりがたまらないように、定期的に清掃してください。
  - ・掃除機を使ってほこりを吸い取ってください。
  - ・詳しくは「パソコン本体内部や通風孔のお手入れ」（→ P.94）をご覧ください。
- パソコン本体やマウス、キーボード、リモコンなどの汚れを取る場合
  - ・乾いた柔らかい布で軽く拭き取ってください。
  - ・汚れがひどい場合は、水または水で薄めた中性洗剤を含ませた布を固く絞って、拭き取ってください。中性洗剤を使用した場合は、水に浸した布を固く絞って、中性洗剤を拭き取ってください。また拭き取るときは、パソコン本体やマウス、キーボード、リモコンに水が入らないよう充分注意してください。

- キーボードのキーとキーの間のほこりなどを取る場合
  - ・ゴミを吹き飛ばすのではなく、筆のような先の柔らかいものを使ってゴミを取ってください。ゴミを吹き飛ばすと、キーボード内部にゴミが入り、故障の原因となる場合があります。
  - ・掃除機などを使って、キーを強い力で引っ張らないでください。

## 液晶ディスプレイのお手入れ

### 重要

- ▶ 液晶ディスプレイのお手入れを行う場合の注意  
市販のクリーナーや化学ぞうきんを使うと、成分によっては、画面の表面のコーティングを傷めるおそれがあります。次のものは、使わないでください。
  - ・アルカリ性成分を含んだもの
  - ・界面活性剤を含んだもの
  - ・アルコール成分を含んだもの
  - ・シンナーやベンジンなどの揮発性の強いもの
  - ・研磨材を含んだもの

液晶ディスプレイは、ガーゼなどの柔らかい布で拭いてください。

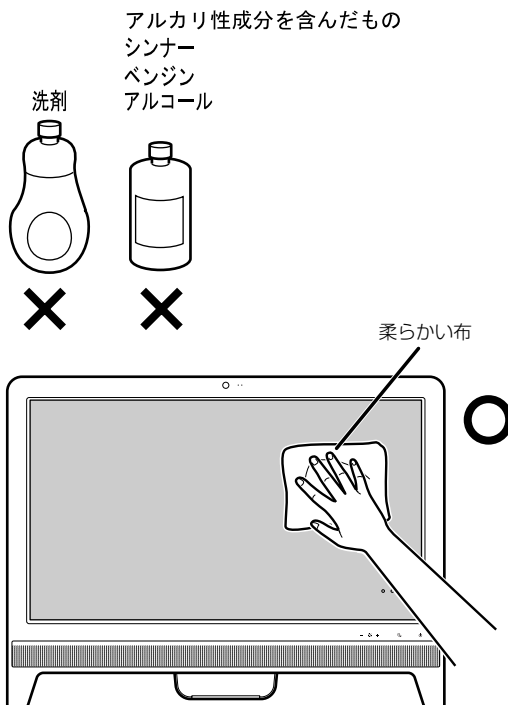

## CD/DVDドライブのお手入れ

市販のクリーニングディスクやレンズクリーナーを使うと、逆にゴミを集めてしまい、CD/DVDドライブのレンズが汚れてしまう場合があります。故障の原因になりますので絶対に使わないでください。

うまく読み取れない場合には、ディスクの指紋、ほこりなどの汚れを拭き取ることで改善されることがあります。

拭き取り方法はディスクの種類により異なります。詳しくはディスクの説明書／レーベルなどをご覧ください。

## パソコン本体内部や通風孔のお手入れ

パソコン本体の通風孔や内部にほこりがたまると、故障の原因となります。

ほこりの堆積量は、お客様の環境によって異なります。次の清掃方法に従って、1ヶ月に1度程度掃除してください。

### ■必要なものを用意する

- 掃除機

### ■清掃方法

#### □パソコン本体のお手入れをするうえでの注意

- 十分に換気してください。  
清掃時には、ほこりなどを口や鼻から吸い込まないように、窓を開けたり、換気扇を回したりするなどして、十分に換気してください。
- 洗剤は使用しないでください。
- エアダスターなどの清掃用スプレー（可燃性物質を含むもの）を使用しないでください。
- 清掃時に破損した場合、保証期間にかかわらず修理は有償となります。取り扱いについては、充分ご注意ください。
- 静電気を放電してください。

パソコン本体内部は、静電気に対して非常に弱い部品で構成されており、掃除機の吸引口や人体にたまった静電気によって破壊される場合があります。パソコン本体内部のお手入れをする前に、一度アルミサッシやドアノブなどの金属に手を触れたり、掃除機の吸引口先端を触れさせたりして、静電気を放電してください。

#### □通風孔の清掃方法

- 1 掃除機の吸引口にノズルを取り付け、通風孔のほこりを直接吸い取ります。

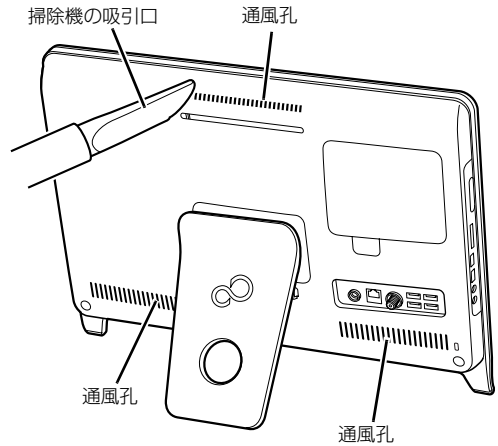

(イラストは設置状況により異なります)

#### □ダストキャッチャーおよび空冷用通風路の清掃方法

- 1 パソコン本体と接続されている周辺機器の電源を切ります (→ P.63)。
- 2 電源プラグをコンセントから抜きます。  
電源を切った直後は、パソコン本体内部が熱くなっています。電源を切り、電源プラグをコンセントから抜いた後 10 分ほど待ってください。
- 3 パソコン本体に接続されている機器をすべて取り外します。
- 4 パソコン本体の背面が上になるように、パソコン本体を横にします。

作業は厚手の柔らかい布を敷いた平坦な台の上で行ってください。特に、液晶ディスプレイに突起物があたらないようにしてください。

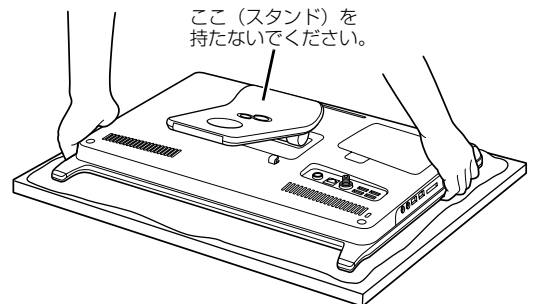

(これ以降のイラストは設置状況により異なります)

**重要**

▶ パソコン本体は重量があります。  
パソコン本体を横にするときは、衝撃を与えたり、落下させないように充分ご注意ください。

**5** ダストキャッチャーを取り外します。

① ツメを矢印の方向に押しながら、② ダストキャッチャーを取り外します。

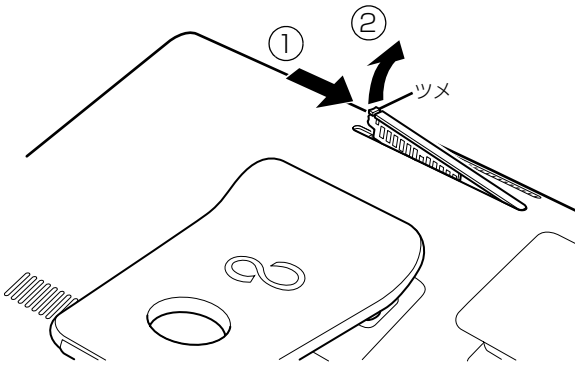

**6** ダストキャッチャーと空冷用通風路を清掃します。

ダストキャッチャーと空冷用通風路のほこりを取り除いてください。

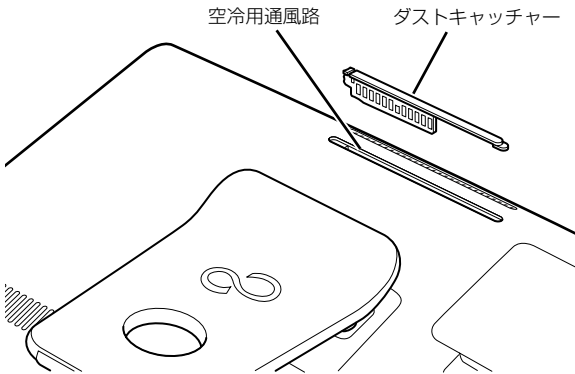

**7** ダストキャッチャーを取り付けます。

ダストキャッチャーをツメのない側から差し込み、カチッと音がするまでしっかりはめこみます。

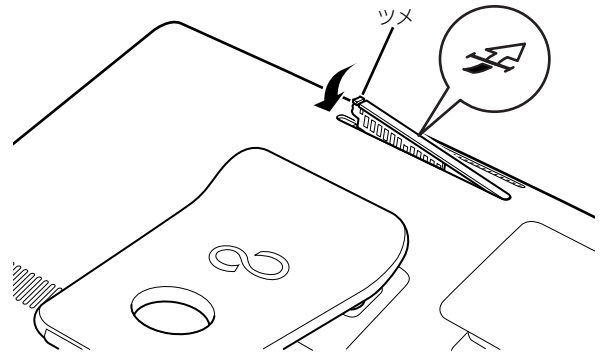

ダストキャッチャーを取り外したまま使用しないでください。

取り外したまま使用すると、故障の原因となります。

## ディスプレイに関する Q&A

このパソコンの液晶ディスプレイのご使用に際して何か困ったことが起きた場合は、次の内容をお調べください。お客様からお問い合わせの多いトラブルに関する症状、原因、対処方法を記載しています。次の表に「参照先」が記載されている場合は、該当する項目もご覧ください。

問題が解決できない場合は、「富士通パーソナル製品に関するお問い合わせ窓口」またはご購入元にご連絡ください。「富士通パーソナル製品に関するお問い合わせ窓口」のご利用については、「富士通パーソナル製品に関するお問い合わせ窓口（Azby テクニカルセンター）」（→ P.144）をご覧ください。

### 画面が表示されない

症状	考えられる原因	対処方法	参照先
⏻ 下のランプが消灯している	AC アダプタが正しく接続されていない。	AC アダプタをコンセントに正しく奥まで確実に接続してください。	「初めて電源を入れる」（→ P.38）
	パソコンの電源が入っていない。	パソコンの電源を入れてください。	「Windows をスタートする」（→ P.61）
⏻ 下のランプが点滅している	パソコンが省電力状態になっている。	キーボードのどれかのキーを押すかマウスを操作してください。パソコンの省電力状態が解除されます。	Web『補足情報』
⏻ 下のランプが点灯している	おやすみディスプレイが実行中である。または「電源オプション」の設定に従ってディスプレイの電源が切れている。	次のいずれかの操作を行って、「おやすみディスプレイ」または「ディスプレイの電源を切る」を解除してください。 ・キーボードのキーを押す ・マウスを操作する	Web『補足情報』
	Windows をクイックモードで終了している。	電源ボタンを押してください。	「Windows をスタートする」（→ P.61）

## 画面がおかしい

症状	考えられる原因	対処方法	参照先
<ul style="list-style-type: none"> <li>文字の太さが場所によって異なる</li> <li>画面の大きさが大きくぼやけて表示される</li> </ul>	パソコンの設定が1600×900よりも低い解像度になっている。	デジタル処理で擬似的に拡大表示しているため、文字の太さが異なる場合があります。最適な画面にするには「画面の設定」で解像度を1600×900に設定してください。	Web『補足情報』
電源投入直後やWindowsの起動時または終了時に画面が点滅したり、乱れたりすることがある	パソコンからの信号が連続的に切り替わるため。	故障ではありませんので、そのままお使いください。	—
次のメッセージが表示される「サポート外のモードです」	適切でないモード（解像度）を表示している。	標準表示仕様のモード（解像度）に変更してください。	Web『補足情報』
点灯したままの点や黒い点が表示される	液晶ディスプレイの特性で、故障ではありません。	点灯したままの点や黒い点が見えにくい壁紙に設定することをお勧めします。	—
画面が明るすぎる	明るさが最大になっている。	明るさ調節ボタンで明るさを調節してください。	「画面の明るさ」 (→ P.71)
画面が暗い	明るさが最小になっている。		
画面を切り替えても前の像がうすく残っている	長時間同じ静止画を表示すると、この現象が起こることがあります。液晶ディスプレイの特性で、故障ではありません。	パソコン本体の電源を切るか、変化する画像を表示していれば、像は約1日で自然に消えます。像が残らないようにするには、スクリーンセーバーを設定することをお勧めします。	—
画面全体に表示されない	パソコンの設定が、拡大できない解像度になっている（標準表示仕様以外の解像度になっている）。	パソコン本体の設定を標準表示仕様の解像度に変更してください。	Web『補足情報』
画面の縦横比が崩れてしまう	パソコンの設定が標準表示仕様以外の解像度になっている。		
<ul style="list-style-type: none"> <li>画面がちらつく</li> <li>色がにじんだように見える</li> </ul>	一部の階調、表示パターンによってちらつきや、にじみが発生します。	「カラー」の設定を変更して、ちらつきやにじみの少ない画質に調節してください。	Web『補足情報』

このパソコンには、次の機能が搭載されています。

これらの機能を使うと、パソコンをもっと便利に活用することができます。

- 「ハンドジェスチャー」(→ P.98)
- 「Sense YOU Technology 機能 (人感センサー機能)」(→ P.101)
- 「My Cloud」(→ P.104)
- 「マイミュージアム」(→ P.105)
- 「F-LINK (ケータイ連携機能)」(→ P.106)
- 「Skype」(→ P.107)
- 「搭載されているアプリを使う」(→ P.108)
- 「Web かんたんログイン (OmniPass)」(→ P.108)
- 「自動サインイン設定」(→ P.109)

## ハンドジェスチャー

ハンドジェスチャーとは、搭載されている Web カメラに向かって手を動かすことで、パソコンに触れずに操作する機能です。ご購入時の設定では、ハンドジェスチャーは無効になっています。

### ハンドジェスチャーでできること

#### ●スタート画面の横スクロール

スタート画面で左右に素早く手を振ると (スワイプ)、画面が左右にスクロールします。

左に振ると画面が左に動き、右に振ると画面が右に動きます。

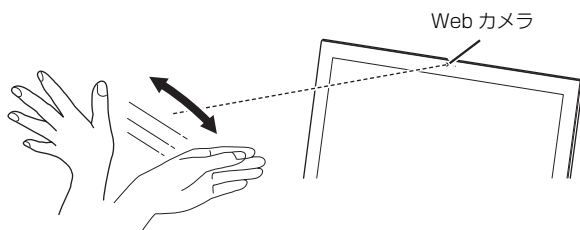

#### ●ロック画面の解除

ロック画面で下から上に素早く手を振ると (スワイプ)、ロックを解除できます。パスワードを設定している場合は、パスワード入力画面になります。

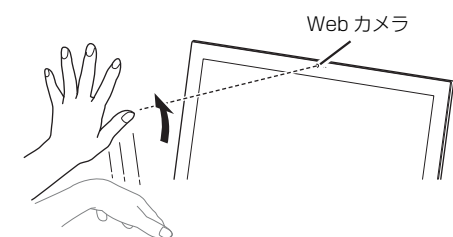

#### ●マウスモード

Webカメラに向かって開いた手を2秒間静止させるとマウスモードになり、手の動きに合わせてマウスポインターを動かすことができます。手を握むような形 (クラブ) にして手を開くと、左クリックになります。また、クラブのままにしていると右クリックになります。



マウスモードのときはマウスポインターの近くに手の形のアイコンが表示されます。



#### ●スタート画面を切り替える

親指を立てて、下からカメラに映るように手を上げると (サムアップ)、スタート画面と直前に表示していた画面が切り替わります。

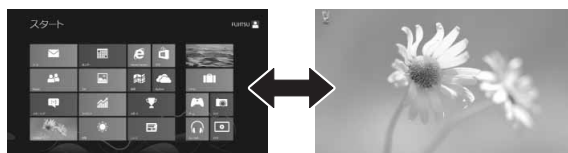
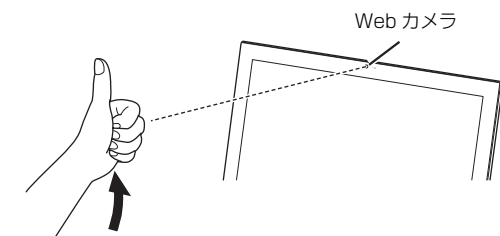



### ●アプリの終了／最小化

手を握った状態で、下からカメラに映るように手を上げると（フィスト）、使用中のアプリを終了したり（スタート画面の場合）、最小化したりできます（デスクトップ画面の場合）。

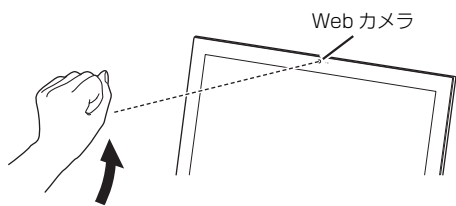

握った手の、手のひら側がカメラに向くようにしてください。

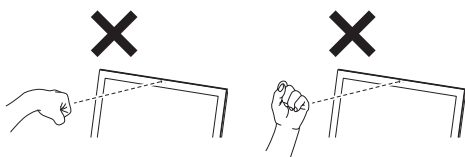

### Point

▶ ハンドジェスチャーの基本的な操作を、画面上で練習することができます。

1. スタート画面の何も無いところで右クリックし、画面右下の「すべてのアプリ」をクリックします。

📄『Windows 8 基本操作クイックシート』

2. 「PointGrab」の「PointGrab チュートリアル」をクリックします。

▶ ハンドジェスチャーの詳しい使い方は、次のマニュアルをご覧ください。

🌐『Web』補足情報』

## ハンドジェスチャーをお使いになるうえでの注意

●ハンドジェスチャーを有効にしていると、パソコンが一定時間後に自動的にスリープや休止状態になる機能はご利用になれません。自動的にスリープや休止状態にするには、ハンドジェスチャーを無効にしてください。

●パソコンのWebカメラと手の距離は30～150cmとなるようにしてください。

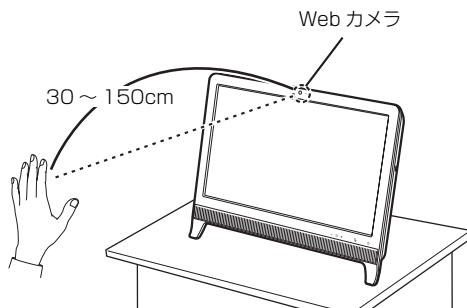

※スワイプの操作は、20cmまで近づいて操作することができます。



（イラストは機種や状況により異なります）

●手がうまく認識されない場合は、デスクトップ画面右下のカメラ映像を見ながら手の位置を調整します。カメラ映像に手全体が表示されるように手をかざしてください。

カメラ映像が表示されていない場合は次の手順で表示させてください。

1. デスクトップ画面右下の通知領域にある  をクリックし、表示された  を右クリックします。
2. 「設定」をクリックします。  
「PointGrab Hand Gesture Control Settings」ウィンドウが表示されます。
3. 「ビデオウィンドウをデスクトップに表示」の  をクリックし、「標準」または「小」を選択します。

●手を開いた操作をする場合、指と指の間を開きすぎないように、手をかざしてください。

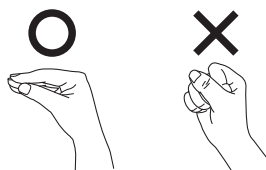

●マウスモードの場合、はじめに手を認識させるときは、指が真上を向くように手をかざしてください。

●決定やクリックの操作をするときは、次の図のように何かを手で掴むような形（クラブ）にしてから手を開いてください。このとき手を握らないよう注意してください。



- ハンドジェスチャーに使用する手は、右手でも左手でもかまいません。ただし、一部の両手で行う操作を除き、両手で同時に操作することはできません。両手で行う操作については、次のマニュアルをご覧ください。



#### Web『補足情報』

- デスクトップ画面で次のアプリを起動している間は、ハンドジェスチャーは無効になります。
  - ・ Windows Media Player
  - ・ WinDVD
  - ・ AVerTV8
- お使いの環境（部屋の明るさ、着衣、背景、光源など）によっては、手を正しく認識できない場合があります。
- お使いの蛍光灯によっては、画面がちらつき、手をうまく認識できない場合があります。その場合は、次の手順でカメラの設定を変更してください。
  1. デスクトップ画面右下の通知領域にある  をクリックし、表示された  を右クリックします。
  2. 「設定」をクリックします。  
「PointGrab Hand Gesture Control Settings」ウィンドウが表示されます。
  3. 「カメラ設定を開く」をクリックします。  
「プロパティ」ウィンドウが表示されます。
  4. お住まいの地域の商用電源周波数に合わせて「ちらつき防止」の設定を変更します。東日本にお住まいの場合は「50Hz」を、西日本にお住まいの場合は「60Hz」を選択します。
  5. 「OK」▶「OK」の順にクリックします。



## ハンドジェスチャーを使う

ハンドジェスチャーをお使いになる場合、「PointGrab Hand Gesture Control」が起動している必要があります。

次の手順で、「PointGrab Hand Gesture Control」を起動してください。

- 1 スタート画面で「カメラセンサー機能ON/OFFツール」をクリックします。
- 2 「ハンドジェスチャー」の「ON」をクリックし、「閉じる」をクリックします。  
デスクトップ画面右下の通知領域にある  をクリックし、 (PointGrab Hand Gesture Control) が表示されていることを確認します。

### Point

- ▶  は、グリーンの場合は動作中、オレンジの場合は待機中、グレーの場合はオフを示します。グレーになっている場合は、 を右クリックし、「オン」をクリックしてください。
- ▶ ハンドジェスチャーを無効にする場合は、手順2で「ハンドジェスチャー」の「OFF」をクリックします。

# Sense YOU Technology 機能 (人感センサー機能)

## Sense YOU Technology とは

Sense YOU Technology [センス ユー テクノロジー] とは、搭載されているカメラを利用して人の顔や動きを検出する富士通独自の技術です。

Sense YOU Technology でできることは次のとおりです。なお、ご購入時の設定では、これらの機能は無効になっています。

### ■画面オフ機能

パソコンの前に人がいるかどうかを検出し、画面をオンまたはオフに切り替えることができます。

オン



オフ

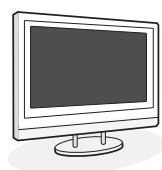

### ■休憩おすすめタイマー

パソコンの前に長時間人がいることを検出し、休憩をおすすめするメッセージを表示することができます。  
(スタート画面の場合)

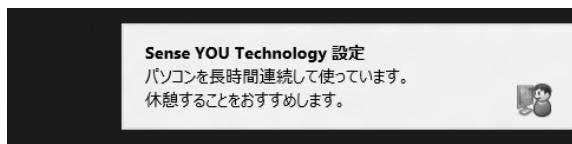

(デスクトップ画面の場合)

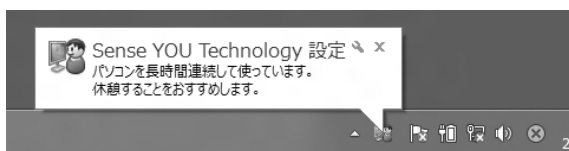

### ■おまかせポーズ機能

パソコンの前に人がいるかどうかを検出し、動画や音楽を自動的に一時停止したり再生を再開したりすることができます。この機能は次のアプリに対応しています。

- Windows Media Player
- WinDVD

### Point

- ▶ 対応しているアプリが複数同時に起動している場合、おまかせポーズ機能はお使いになれません。
- ▶ 常に手前に表示するように設定したウィンドウが表示されている場合や、デスクトップ画面右下の通知領域にポップアップが表示されている場合、おまかせポーズ機能が正しく働かない場合があります。
- ▶ Windows Media Player を全画面モードで起動中に、おまかせポーズ機能が働くと、一時的にウィンドウモードになります。
- ▶ 「おやすみディスプレイ」機能を有効にしていると、おまかせポーズ機能で一時停止している間は、画面の表示や音声が消えます。「おやすみディスプレイ」機能については、次のマニュアルをご覧ください。

[Web](#)『補足情報』

## Sense YOU Technology をお使いになる うえでの注意

- Sense YOU Technology の機能を有効にしていると、パソコンが一定時間後に自動的にスリープや休止状態になる機能はご使用になれません。  
自動的にスリープや休止状態にするには Sense YOU Technology の機能を無効にしてください。
- 次の場合、人を検出できないことがあります。
  - ・ Web カメラから 1m 以上離れている場合
  - ・ サングラス、マスク、眼帯などを着用している場合
  - ・ 顔を横または上下に向けていたり、首をかしげたりしている場合
  - ・ カメラに対して逆光の場合や部屋が暗い場合上記に該当しない場合でも、ご使用の環境によっては、Sense YOU Technology が正しく動作しない場合があります。
- 次のものを Web カメラが撮影すると、パソコンの前に人がいると誤検出することがあります。
  - ・ 人の顔が掲載されたポスターや雑誌
  - ・ テレビや鏡に映る人
- 2 人以上パソコンの前にいる状態で Sense YOU Technology を有効にした場合、1 人がパソコンの前から離れると、Sense YOU Technology が正しく動作しないことがあります。
- 休憩おすすりめタイマーは、1 時間以上パソコンの前に人がいることを検知し続けると休憩をおすすりめする機能です。ただし、途中で 15 分以上パソコンの前に人がいることを検出しなかった場合は、休憩していると判断して連続使用時間の計測をリセットします。  
また、次のような場合にも連続使用時間の計測をリセットします。
  - ・ 休憩おすすりめタイマーを無効から有効に変更したとき
  - ・ 「Sense YOU Technology 設定」を終了したとき
  - ・ 省電力状態から復帰したとき
  - ・ 「Sense YOU Technology 設定」の機能が一時的に無効になったとき
- カメラの映像が上下逆さまになっていたり、白黒の映像になっていたりすると、人を検出できません。「Sense YOU Technology 設定」ウィンドウの「カメラの設定」から表示されるプロパティウィンドウを表示して、「既定」や「初期設定」と書かれたボタンを押してご購入時の状態にしてください。

- 画面オフ機能とおまかせポーズ機能を同時にお使いになることはできません。
- 画面オフ機能やおまかせポーズ機能を有効にしても、「おやすみディスプレイ」機能で画面の表示が消えている場合は、人を検出しても画面は元の状態に戻りません。
- 次のアプリを起動している間は、Sense YOU Technology は無効になります。
  - ・ Windows Media Player [注]
  - ・ WinDVD [注]
  - ・ Corel DirectDiscRecorder
  - ・ AVerTV8注：おまかせポーズ機能はお使いになれます。

## Sense YOU Technology の初期設定

Sense YOU Technology を初めてお使いになるときは、初期設定が必要です。次の手順で設定を行ってからお使いください。

- 1 スタート画面の何も無いところで右クリックし、画面右下の「すべてのアプリ」をクリックします。  
『Windows 8 基本操作クイックシート』
- 2 「Sense YOU Technology」の「Sense YOU Technology 設定」をクリックします。「Sense YOU Technology 設定」ウィンドウが表示されます。
- 3 お使いになる機能の設定を行います。

## ■画面オフ機能、休憩おすすめタイマーを使う場合

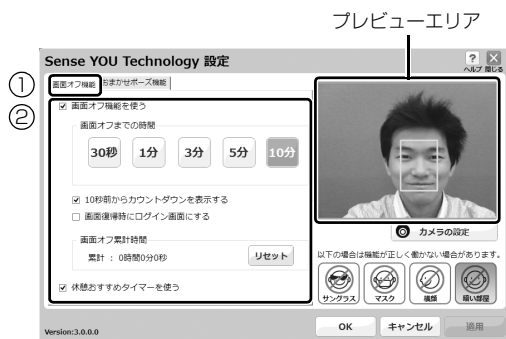

(以降の画面は機種や状況により異なります)

- ① 「画面オフ機能」タブをクリックします。
- ② お使いになる機能の  をクリックして  にします。

「画面オフ機能を使う」をお使いになる場合は、必要に応じて次の項目を設定します。

・画面オフまでの時間

Webカメラに人の顔が検知されなくなつてから画面を消すまでの時間を設定します。

・10秒前からカウントダウンを表示する

にすると、画面がオフになる10秒前からカウントダウンするウィンドウが表示されます。

・画面復帰時にログイン画面にする

にすると、画面オフ状態から復帰するときにサインイン画面を表示します。

## ■おまかせポーズ機能を使う場合



- ① 「おまかせポーズ機能」タブをクリックします。
- ② 「おまかせポーズ機能を使う」の  をクリックして  にします。

## Point

▶ おまかせポーズ機能をお使いになる場合は、おまかせポーズ機能に対応したアプリ（「Windows Media Player」など）を起動して、「Sense YOU Technology 設定」ウィンドウ右にあるプレビューエリアに黄色い枠が表示されたことを確認します。

4 「適用」をクリックします。

5 「お使いになるうえでのご注意」が表示された場合は、内容を確認し、「OK」をクリックします。



6 ウィンドウ右にあるプレビューエリアで、顔が緑色の枠に囲まれているか確認します。

7 「OK」をクリックします。

## Sense YOU Technology を使う

1 スタート画面で「カメラセンサー機能ON/OFFツール」をクリックします。

2 「人感センサー」の「ON」をクリックし、「閉じる」をクリックします。

デスクトップ画面右下の通知領域にある  をクリックし、 (Sense YOU Technology 設定) が表示されていることを確認します。

## Point

▶ 画面をオフにするカウントダウンが頻繁に表示される場合は、「Sense YOU Technology 設定」ウィンドウの右にあるプレビューエリアで、顔が緑色の枠に囲まれていることを確認してください。

▶ 環境によっては顔がうまく検出されない場合があります。その場合は、次の手順でカメラの設定を変更すると改善する場合があります。

1. スタート画面の何も無いところで右クリックし、画面右下の「すべてのアプリ」をクリックします。

 『Windows 8 基本操作クイックシート』

2. 「Sense YOU Technology」の「Sense YOU Technology設定」をクリックします。「Sense YOU Technology 設定」ウィンドウが表示されます。

3. 「カメラの設定」をクリックします。

4. 表示されるプロパティウィンドウの「色合い」を微調整し、「Sense YOU Technology 設定」ウィンドウ右にあるプレビューエリアに緑色の枠が表示されるようにします。

5. 「OK」▶「OK」の順にクリックします。

▶ 「カメラセンサー機能 ON/OFF ツール」を使って Sense YOU Technology を有効にすると、次のような場合に自動で Sense YOU Technology が起動するようになります。

- ・ パソコンを再起動したとき
- ・ パソコンの電源を切り、再度電源を入れたとき
- ・ サインアウトやユーザーの切り替えを行ったとき

▶ 「Sense YOU Technology 設定」ウィンドウですべての機能を無効の状態にしていると、「カメラセンサー機能ON/OFFツール」を使ってSense YOU Technology を有効にしても、機能が有効になるのは画面オフ機能のみになります。

他の機能を有効にする場合は、「Sense YOU Technology 設定」ウィンドウで設定を行ってください。

## My Cloud

### My Cloud とは

My Cloud [マイクラウド] は、パソコンを使って日常生活をもっと楽しく便利にする、富士通の新しい機能とサービスのご提案です。

My Cloudで使える機能には次のようなものがあります。

#### ●My Cloud スタート

生活をアシストする情報をお知らせします。「カレンダー」に登録した予定や、最近のつばやきを見ることができます。



#### ●My Cloud フォト

パソコンに取り込んだ写真をカレンダー表示やスライドショーなどで見やすく閲覧することができます。

有線 LAN でネットワークにつながると、ネットワーク上にある機器の写真も見ることができます。



#### ●My Cloud ビデオ

ホームビデオで撮影した動画やパソコンで録画した番組を再生することができます。有線 LAN でネットワークにつながると、ネットワーク上にある機器に入っているデータを再生することができます。



#### ●My Cloud ミュージック

パソコンに取り込んだ音楽データを再生することができます。有線 LAN ネットワークにつながると、ネットワーク上にある機器の音楽データを再生したり、自分のパソコンに入っている音楽データを他の機器で再生させたりできます。



#### ●My Cloud ノート

写真を登録してちょっとしたメモを書き込むことができます。

ご購入時では体験版となっています。





- ▶ これらの機能は Windows ストアでアップデートすることで、さらに機能が追加され、より幅広く活用することができるようになります。スタート画面で「ストア」をクリックし、表示される画面に従ってアップデートを行ってください。

### 詳しい使い方については…

サポートページからQ&Aナンバー「8309-7937」を検索してご覧ください。  
サポートページは「富士通アドバイザー」から簡単に表示できます (→ P.123)。

## マイミュージアム

マイミュージアムは、パソコンに写真を取り込むだけで、季節やイベントに応じたアルバムが自動で作成される機能です。

### マイミュージアムの初期設定

マイミュージアムを初めてお使いになるときは、初期設定が必要です。次の手順で設定を行ってからお使いください。

- 1 スタート画面で「パソコンの準備」をクリックします。
- 2 次の画面の操作をします。

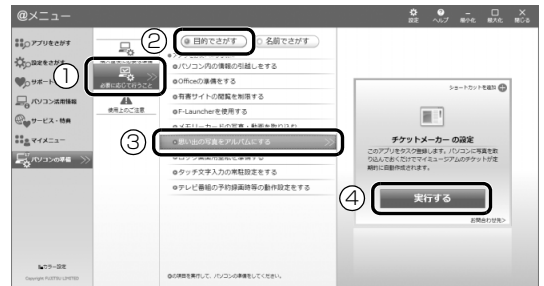

- ① 「必要に応じて行うこと」をクリックします。
- ② 「目的で探す」をクリックします。
- ③ 「思い出の写真アルバムにする」をクリックします。
- ④ 「実行する」をクリックします。

## マイミュージアムの使い方

1 スタート画面の何も無いところで右クリックし、画面右下の「すべてのアプリ」をクリックします。

📄『Windows 8 基本操作クイックシート』

2 「マイミュージアム」をクリックします。

アルバムが作成されると、そのアルバムを見るためのチケットが発行され、「新しいチケット」に表示されます。

発行されたチケット



チケットをクリックすると、スライドショーが始まります。

### Point

- ▶ チケットは、初期設定を行ってマイミュージアムを一度起動した後、発行されるようになります。
- ▶ マイミュージアムの初期設定を行うと、一日に一度チケット作成が行われ、作成条件にあった場合にマイミュージアムにチケットが発行されるようになります。
- ▶ アルバムは「ライブラリ」内の「ピクチャ」フォルダーにある写真を対象に作成されます。

### 詳しい使い方については…

サポートページからQ&Aナンバー「4609-7936」を検索してご覧ください。

サポートページは「富士通アドバイザー」から簡単に表示できます（→ P.123）。

## F-LINK（ケータイ連携機能）

### F-LINK とは

F-LINK は、ネットワークを使ってパソコンやスマートフォン／タブレット端末／携帯電話間でデータのやり取りができる富士通独自の技術です。ケーブルを接続したり、媒体を用意したりする必要がなく、ワイヤレスで手軽にデータの転送ができます。

※ この機能で「ケータイ」と表記する場合、スマートフォン／タブレット端末を含みます。



F-LINK を使うと、次のようなことができます。

- 携帯機器内の写真、動画などのデータや、歩数・活動量を自分のパソコンに自動で取り込みます。
- 無線 LAN 搭載 SDHC メモリーカードから、写真、動画などのデータがワイヤレスで取り込みます。
- F-LINK 対応機器同士で個別にデータのやり取りをします。

### 詳しい使い方については…

サポートページからQ&Aナンバー「7409-7972」、「1109-7973」、「2209-7787」を検索してご覧ください。

サポートページは「富士通アドバイザー」から簡単に表示できます（→ P.123）。



## F-LINK をお使いになるうえでの注意

### ■携帯機器の対応機種について

F-LINK に対応した携帯機器については、ホームページ (<http://azby.fmworld.net/support/soft/flink/>) をご覧ください。

### ■注意事項

- このパソコンにあらかじめインストールされている「ノートン インターネット セキュリティ」以外のセキュリティ対策アプリをインストールしている場合、次のプログラムからネットワークの接続の要求があったときは、接続を許可するように設定してください。
  - ・ F-LINK.exe
- 送受信したデータを利用するには、送信側／受信側ともにデータを利用できる環境が必要です（例：受信側に送信側と同様のアプリが搭載されていない場合、データは閲覧できません）。  
なお、携帯機器によっては扱えるファイル形式やファイルサイズが異なります。携帯機器に添付のマニュアルをご覧ください。
- ルーターで機器間の通信を遮断する設定が行われていた場合、ルーター経由で F-LINK の機能が動作しません。ルーターを経由する場合は、機器間の通信を許可する設定をしてください。設定の方法は、ルーターのマニュアルをご覧ください。

## Skype

### Skype でできること

Skype [スカイプ] ではさまざまな方法で世界中のお友達、ご家族、同僚と連絡を取り合うことができます。Skype はスタート画面から起動します。

- ユーザー同士の通話  
Skype のユーザー同士なら無料で通話ができます。海外の友人と無料で通話したり、複数人で同時に通話したりできます。
- ビデオ通話  
お互いの顔を見ながら通話するなど、1対1のビデオ通話を無料で楽しむことができます。HD Web カメラ搭載機種なら、高画質なビデオ通話が可能です。搭載されている Web カメラについてはホームページに掲載された仕様一覧をご覧ください。仕様一覧の表示方法は「仕様一覧」(→ P.164) の「仕様の調べ方」をご覧ください。  
なお、Web カメラを使用している間は、パソコンが一定時間後に自動的にスリープや休止状態になる機能はご使用になれません。
- インスタントメッセージやファイル送信  
リアルタイムにメッセージを送受信することで、複数人と文字で会話をすることができます。また、通話中やメッセージの送受信中に必要となったファイルを転送することができます。

#### 詳しい使い方については…

サポートページからQ&Aナンバー「2009-7938」を検索してご覧ください。

サポートページは「富士通アドバイザー」から簡単に表示できます (→ P.123)。

## 搭載されているアプリを使う

このパソコンには、搭載されているデスクトップアプリを簡単に探すための、「@メニュー」が搭載されています。

やりたいことがあるけれど、どのアプリを使えば良いかわからないときは、「@メニュー」で探すことができます。

### 「@メニュー」の使い方

- 1 スタート画面で「@メニュー」をクリックします。
- 2 カテゴリを選択します。
- 3 ジャンルを選択します。
- 4 やりたいことを選択します。
- 5 「実行する」をクリックして、アプリを起動します。



(画面は機種や状況により異なります)

### Point

- ▶ アプリを起動する方法は他にもあります。詳しくは、『Windows 8 基本操作クイックシート』をご覧ください。
- ▶ このパソコンに搭載されているアプリの一覧は、富士通製品情報ページ (<http://www.fmworld.net/fmv/>) に掲載されています。

### 詳しい使い方については…

サポートページからQ&Aナンバー「8107-4567」を検索してご覧ください。

サポートページは「富士通アドバイザー」から簡単に表示できます (→ P.123)。

## Web かんたんログイン (OmniPass)

### Web かんたんログインとは

複数のWebサイトのログインIDやパスワードを1つの暗証キーで管理できます。

暗証キーは「数字」、「色」、「動物」から1つを選んで、4つのキーの組み合わせで作成することができます。



### 重要

- ▶ 銀行など重要な情報を扱うサイトでは本機能を使用しないでください。
- ▶ Web かんたんログインは、スタート画面から「Internet Explorer」を起動した場合はご利用になれません。
- ▶ 「Internet Explorer」をご利用時に、OmniPassのアドオン（「OmniPass Helper」）を有効にするかどうか選択するメッセージが表示された場合は、有効にするようにしてください。無効にすると、本機能を使えなくなります。
- ▶ サイトによっては、Web かんたんログインの登録画面が表示されない場合があります。

## Web かんたんログインの使い方

インターネットに接続して、特定のサイトにログインしようとする、次のような画面が表示されます。



画面の指示に従って暗証キーを作成すると、次回以降そのサイトにログインするときに、ここで作成した暗証キーを使ってログインすることができるようになります。

次回以降はサイトを登録するだけで、同じ暗証キーを使ってログインできるようになります。

### Point

- ▶ Web かんたんログインを使わない場合は、上記の画面右下に表示されている「今後もこの画面を表示する」のをにして、「いいえ (使いません)」をクリックしてください。

### 詳しい使い方については…

サポートページからQ&Aナンバー「0309-5656」を検索してご覧ください。

サポートページは「富士通アドバイザー」から簡単に表示できます (→ P.123)。

## 自動サインイン設定

### 自動サインイン設定とは

自動サインイン設定でローカルアカウントまたは Microsoft アカウントのパスワードを設定しておく、Windows をスタートするときに、パスワードの入力を省略します。

Windows を終了した状態やパソコンの電源を切った状態からテレビ番組を予約録画する場合は、この設定が必要になります。

### 重要

- ▶ 本設定を行うと、Windowsのスタート時に自動でサインインします。このため、パスワードを知らない第三者に本パソコンを使用されるおそれがあります。次の条件に該当するパソコンには本設定をしないでください。
  - ・持ち運び可能性のあるパソコン
  - ・他人が使用する可能性のあるパソコン
  - ・その他、パスワードによる管理が必要なパソコン

### 自動サインイン設定の使い方

- 1 スタート画面の何もないところで右クリックし、画面右下の「すべてのアプリ」をクリックします。  
『Windows 8 基本操作クイックシート』
- 2 「自動サインイン設定」をクリックします。
- 3 お使いになる設定を選択します。



- 4 注意事項をよく読み、「上記の注意事項を理解したうえで、自動サインインを設定する」のをにします。

5 パスワードを入力し「OK」をクリックします。

6 「OK」をクリックします。

### Point

- ▶ 自動サインイン設定を解除する場合は、手順 3 で「自動でサインインしない」を選択してください。
- ▶ 自動サインイン設定でパスワードを設定すると、設定を行ったときのアカウントで自動的にサインインするようになります。  
アカウントを変更したい場合は、一度自動サインイン設定を解除してから行ってください。
- ▶ 自動サインイン設定について、詳しくは次のマニュアルをご覧ください。

 [Web『補足情報』](#)

## バックアップナビ

Windows が起動しなくなった場合や、データを誤って紛失してしまった場合に備え、大切なデータのコピーを保存しておくことを「バックアップ」といいます。バックアップは大変重要ですので、忘れずに行うようにしてください。

このパソコンは「バックアップナビ」というバックアップツールを搭載しています。

### バックアップナビの機能

2種類のバックアップ方法を組み合わせて効率的にバックアップをとりましょう。

#### ■日々作成するデータをバックアップ

デジタルカメラで撮った写真や、作成した文書などは定期的にバックアップしましょう。

「バックアップナビ」では、マイドキュメントやマイピクチャなどのそれぞれのユーザーが持っているフォルダーのデータを「マイデータ」と呼んでいます。「バックアップナビ」では「マイデータ」をまとめて簡単にバックアップできます。

詳しくは「マイデータ」(→ P.112) をご覧ください。

#### 自動バックアップ

「マイデータ」を定期的にバックアップするよう設定できます。「毎日」または「週に1回」など設定しておく、忘れずにバックアップできて便利です。

##### ●ご利用になるうえでの注意

- ・LIFEBOOK の場合、液晶ディスプレイは開いた状態でお使いください。
- ・テレビチューナー搭載機種およびワイヤレス TV 対応機種の場合、テレビ番組の視聴、録画中はバックアップしないでください。

このほかにも、いくつか注意していただきたい点があります。「自動バックアップの設定」のステップ2の画面に表示される「注意事項」の内容をよく読んでから設定してください。

#### ■Cドライブをまるごとバックアップ

トラブルに備えて、パソコンが快適に使用できている状態をまるごとバックアップしましょう。

「バックアップナビ」ではCドライブをまるごとバ

ックアップできます。パソコンのセットアップが完了した後、およびインターネットやメールなどパソコンの設定を変更した後にバックアップすることをお勧めします。

詳しくは「パソコンの状態」(→ P.113) をご覧ください。

### バックアップナビをお使いになるうえでの注意事項

#### ■すべてのデータのバックアップ／復元を保証するものではありません

すべてのデータの保存／復元を保証するものではありません。また著作権保護された映像(デジタル放送の録画番組など)や音楽などは保存／復元できない場合があります。

#### ■管理者アカウントで Windows にサインインしていることを確認してください

セットアップ時に作成したアカウントは管理者アカウントです。

標準アカウントでサインインしている場合は、「ユーザーアカウント制御」ウィンドウで管理者アカウントのパスワードを入力してバックアップしてください。

#### ■「バックアップナビ」以外のアプリはすべて終了させてください

#### ■DドライブにバックアップしたデータはDVDなどのディスクや外付けハードディスクなどにコピーしてください

パソコンが故障したときは、Dドライブにバックアップしたデータも含め、ハードディスクのすべてのデータが使えなくなる可能性があります。

#### ■「トラブル解決ナビ」以外で領域を変更した場合は、「バックアップナビ」はお使いになれません

市販のアプリなどでハードディスクの領域設定を行った場合は「バックアップナビ」はお使いになれません。

「バックアップナビ」を使える状態にするには、

 **Web**「補足情報」をご覧ください。「ハードディスク全体をリカバリ」を実行してください。

## ■このパソコンにバックアップした場合、他のパソコンには復元できません

バックアップしたデータを復元できるのは、このパソコンの C ドライブのみです。

## ■スリープや休止状態にしないでください

バックアップ／復元や、バックアップデータをディスクにコピー中にスリープや休止状態などの省電力状態にすると、データが正常に書き込まれなくなります。パソコンを省電力状態にする操作はしないでください。

## マイデータ

### バックアップ／復元できる項目

- ユーザーのデータ  
ライブラリに登録されているデータがバックアップされます。
  - ・マイドキュメント
  - ・マイビデオ
  - ・マイピクチャ
  - ・マイミュージック
- 自分で指定したフォルダー

### 「マイデータ」の注意事項

#### ■次のデータは、バックアップできません

- 著作権保護された音楽データ、映像データ  
デジタル放送の録画番組、インターネット上の音楽配信サイトからダウンロードしたファイルなど、著作権保護された映像データや音楽データなどはバックアップ／復元できない場合があります。  
著作権保護された音楽データ、映像データのバックアップ／復元については、お使いのアプリのマニュアルやヘルプをご覧ください。
- テレビ番組を録画したデータ  
容量が大きいため、個別に DVD などのディスクにバックアップすることをお勧めします。

### 「マイデータ」のバックアップ／コピー／復元方法

バックアップ／コピー／復元方法については、サポートページから次の Q&A ナンバーを検索してご覧ください。

サポートページは「富士通アドバイザー」から簡単に表示できます（→ P.123）。

- マイデータをバックアップする方法「3309-7979」
- マイデータをコピーする方法「4309-7982」
- マイデータを復元する方法「0609-7981」

## パソコンの状態

ハードディスクのCドライブをまるごとバックアップします。パソコンにトラブルが発生した場合、Cドライブをまるごとバックアップしたときの状態に戻すことができます。

### 「パソコンの状態」の注意事項

■パソコンに不具合が起きているときは、「パソコンの状態」をバックアップしないでください  
「パソコンの状態」をバックアップすると、パソコンのCドライブをそのままの状態でも保存するため、不具合も保存されてしまい、復元時に不具合も復元してしまいます。

#### ■保存先の容量を確認してください

「パソコンの状態」のバックアップデータは、前回のバックアップデータを上書きすることなく、バックアップすることに新規で作成されます。Cドライブで使用している容量より保存先の容量が少ない場合は、「パソコンの状態」のバックアップはできません。不要になったバックアップデータは削除してください(→P.117)。

### 重要

- ▶ 「パソコンの状態」をバックアップ、および復元する場合、「バックアップナビ」起動時に外付けハードディスクやUSBメモリを接続しないでください。増設用内蔵ハードディスクユニットを取り付けている場合は取り外してください。
  - ・外付けハードディスクやUSBメモリ、増設用内蔵ハードディスクユニットを接続したまま「パソコンの状態」のバックアップ、および復元を開始すると、大切なデータを壊してしまう可能性があります。
  - ・外付けハードディスクや増設用内蔵ハードディスクユニットにバックアップする場合は、「バックアップナビ」起動後に、画面の指示に従って接続してください。
- ▶ メモリーカードなどのその他の外部記憶装置は、必ずパソコンから取り外した状態で操作してください。

## 「パソコンの状態」をバックアップする場所

「パソコンの状態」をバックアップする場所を選択できます。また、作成した「パソコンの状態」のバックアップデータを外付けハードディスクなどにコピーできます。

### ■Dドライブ

外部のドライブなどを接続する手間がなく簡単に「パソコンの状態」のバックアップ、復元できます。

ただし、次の場合は、Dドライブのバックアップも含めハードディスクのすべてのデータが使えなくなります。そのような場合に備え、このパソコンのハードディスク以外の場所にバックアップデータをコピーすることをお勧めします。

- ハードディスクの領域を変更したとき

#### Web 補足情報

ハードディスク全体のファイルが削除されてしまうため、Dドライブに作成した「パソコンの状態」のバックアップデータも削除されます。領域変更する場合は、あらかじめパソコンのハードディスク以外にバックアップをコピーしてください。

- このパソコンが故障したとき

パソコンが故障したときは、Dドライブに作成した「パソコンの状態」のバックアップデータも含め、ハードディスクのすべてのデータが使えなくなる可能性があります。

### ■外付けハードディスク、増設用内蔵ハードディスクユニット

直接「パソコンの状態」をバックアップできます。外付けハードディスクはUSB接続のものを用意してください。USB接続以外の接続方式では正常に動作しない場合があります。

### ■ネットワーク上のドライブ (LANコネクタ搭載機種のみ)

直接「パソコンの状態」をバックアップできます。ネットワークの知識が必要です。別のパソコンの共有フォルダーに、「パソコンの状態」をバックアップしたり、そこから復元したりできます。ネットワーク上のドライブを使う方法は、「AzbyClubサポート」(→P.123)で紹介しています。「AzbyClubサポート」でQ&Aナンバー「7209-7934」を検索してご覧ください。

## 「パソコンの状態」をバックアップする

- 1 スタート画面の何も無いところで右クリックし、画面右下の「すべてのアプリ」をクリックします。  
📄『Windows 8 基本操作クイックシート』
- 2 「バックアップナビ」をクリックします。
- 3 「ユーザーアカウント制御」ウィンドウが表示されたら、「はい」をクリックします。  
「続行するには管理者アカウントのパスワードを入力して、[はい]をクリックしてください。」と表示されている場合は、そのアカウントのパスワードを入力してから「はい」をクリックします。
- 4 「バックアップナビ」の概要を説明するウィンドウが表示されたら、「次へ」をクリックします。
- 5 次の画面の操作をします。



(これ以降の画面は機種や状況により異なります。)

- ① 「バックアップする」タブをクリックします。
  - ② 「パソコン状態のバックアップ」をクリックします。
- 6 次の画面の操作をします。



- ① 「Dドライブ」または外付けハードディスクなどにバックアップする場合は「その他のドライブ」を選択します。バックアップ先の外付けハードディスクなどは後で接続します。
- ② Dドライブを選択した場合に表示されます。「パソコンの電源を切る」または「パソコンを再起動する」を選択します。
- ③ 「次へ」をクリックします。

- 7 コメント入力域に、「パソコンの状態」のバックアップデータに付けるコメントを入力し、「次へ」をクリックします。

いつの時点の「パソコンの状態」かがわかるように、コメントを入力してください。

- 例) ・セットアップ直後  
・光ファイバーに設定変更

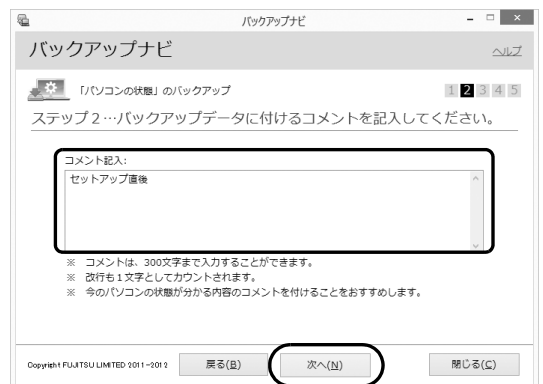

- 8 内容を確認して「次へ」をクリックします。
- 9 「OK」をクリックします。

### ■ Dドライブにバックアップする場合

再起動して、「パソコンの状態」をバックアップし電源が切れます。

これで、バックアップは完了です。

### Point

▶ バックアップ先にDドライブを選択した場合、バックアップ後、初めてWindowsを起動したときに、デスクトップ画面で「バックアップナビ」が起動し、パソコンのバックアップが完了したというメッセージが表示されます。「閉じる」をクリックして、画面を閉じてください。

■ その他のドライブにバックアップする場合  
手順 10 に進んでください。



10 「[パソコンの状態] のバックアップ」という画面が表示されたら、次の操作をします。

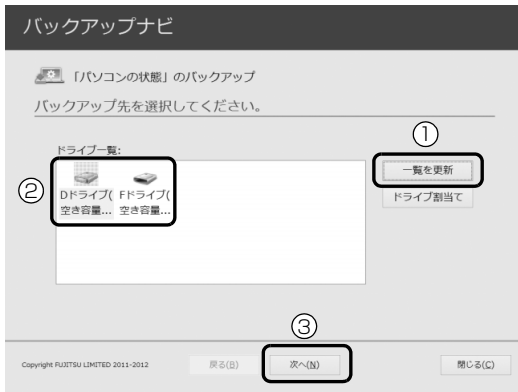

(画面は機種や状況により異なります)

- ① パソコンの USB コネクタに外付けハードディスクや増設用内蔵ハードディスクユニットを接続し、認識されるまで 10 秒ほど待ってから、「一覧を更新」をクリックします。
- ② 「ドライブ一覧」に接続したドライブが表示されたら、保存先のドライブを選択します。
- ③ 「次へ」をクリックします。

11 内容を確認し、「開始する」をクリックします。

「パソコンの状態」のバックアップが始まります。しばらくお待ちください。終了までの時間表示が増えることがあります。これは、途中で終了時間を計算し直しているためです。

完了すると「バックアップを終了しました。結果をご確認ください。」と表示されます。

12 「閉じる」をクリックします。

パソコンが再起動します。

これで、指定したドライブに「パソコンの状態」がバックアップされました。

## 「パソコンの状態」のバックアップデータをコピーする

D ドライブなどに作成した「パソコンの状態」のバックアップデータは外付けハードディスクなどにコピーできます。

コピー方法については、サポートページから Q&A ナンバー「6909-7980」を検索してご覧ください。サポートページは「富士通アドバイザー」から簡単に表示できます (→ P.123)。

## 「パソコンの状態」を復元する

C ドライブをまるごと、「パソコンの状態」のバックアップ時点に戻します。

C ドライブの現在のデータは失われてしまいます。D ドライブまたは DVD などのディスクや別の媒体などにバックアップしてください。

1 「トラブル解決ナビ」を起動します。

起動方法は「[トラブル解決ナビ]を起動する」(→ P.125) をご覧ください。

2 「リカバリ」をクリックします。

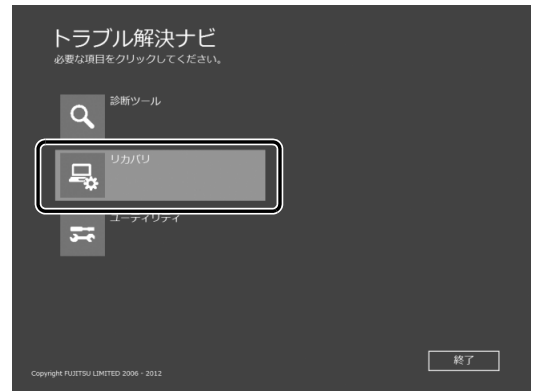

3 「[パソコンの状態] の復元」をクリックします。

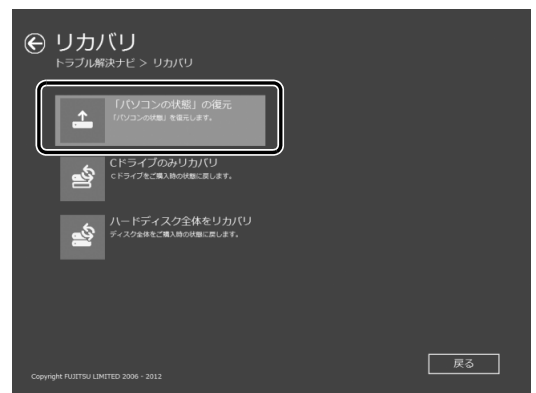

#### 4 画面の内容を確認し、次の操作をします。



① 「ご使用上の注意」を下までスクロールして確認します。

「同意する」が選択できるようになります。

② 「同意する」をクリックして●にします。

③ 「次へ」をクリックします。

#### 5 復元したい「パソコンの状態」のバックアップデータを選択します。

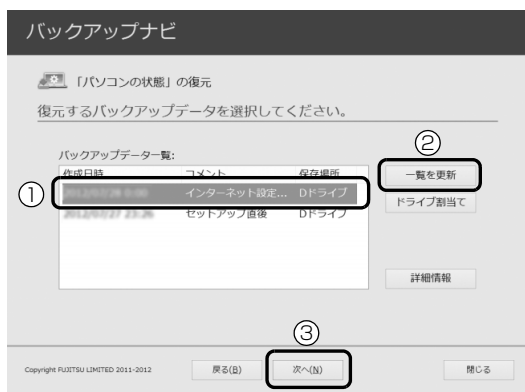

① 復元する「パソコンの状態」のバックアップデータをクリックして選択します。

② Dドライブ以外に保存したバックアップデータを復元する場合、外付けハードディスクや増設用内蔵ハードディスクユニットを接続した後、「一覧を更新」をクリックします。「作成されているバックアップデータの一覧」に「パソコンの状態」のバックアップデータが表示されます。

③ 「次へ」をクリックします。

#### Point

- ▶ Dドライブに保存した「パソコンの状態」のバックアップデータが表示されない場合削除してしまっている可能性があります。ハードディスクの領域設定を変更した場合、CドライブのデータもDドライブのデータやバックアップデータも削除されます。

#### 6 「復元開始」をクリックします。



「パソコンの状態」のバックアップデータを使ってCドライブの復元が始まり、復元の進行状況を示す画面が表示されます。

#### 7 そのまましばらくお待ちください。

終了までの残り時間は正確に表示されない場合や増える場合があります。これは途中で終了時間を計算し直しているためです。

しばらくすると、「復元が正常に終了しました。」と表示されます。

#### 8 「閉じる」をクリックします。

パソコンが再起動します。

これで、「パソコンの状態」のバックアップデータを使った復元が完了しました。

## 「パソコンの状態」のバックアップデータを削除する

---

「バックアップナビ」の「管理」タブで、Dドライブなどに保存した「パソコンの状態」のバックアップデータを削除できます。画面の指示に従って操作してください。



- ▶ 外付けハードディスクや増設用内蔵ハードディスクユニットに保存した「パソコンの状態」のバックアップデータを削除する場合は、「バックアップナビ」を起動する前に接続してください。

## ご購入時の状態に戻す必要があるか再確認

Cドライブをご購入時の状態に戻すリカバリをすると、今まで作成したCドライブ内のデータや設定がすべて削除されてしまいます。そのためリカバリ後には、セットアップを行ったり、必要に応じてアプリをインストールしたり、現在お使いの状態に戻すには大変手間がかかります。

通常はご購入時の状態に戻すリカバリを行う必要はほとんどありません。本当にご購入時の状態に戻す必要があるか、下の図でもう一度確認してください。

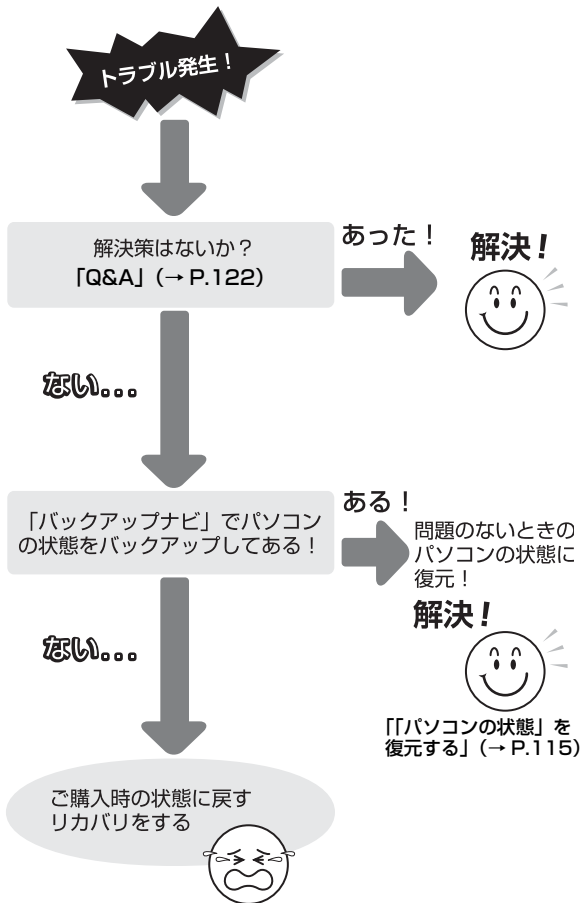

## ご購入時の状態に戻すリカバリの準備

### バックアップをする

リカバリを行うと、Cドライブのデータはすべて削除されます。

必要なデータはバックアップしてください。

バックアップ方法については、「バックアップ」(→ P.111)をご覧ください。

### ご購入時の状態に戻すリカバリの注意

■外付けハードディスクやUSBメモリ、増設用内蔵ハードディスクユニットは必ず取り外してください

リカバリを行う前に必ず取り外してください。接続したまま操作を続けると、大切なデータを壊してしまう可能性があります。

■付属ディスプレイ、キーボード、マウス以外の周辺機器（プリンター、デジタルカメラ、スキャナーなどの装置、HDMI入力/出力端子、USBコネクタに接続しているすべての周辺機器）は取り外してください

セットしたExpressCardなどもすべて取り外してください。アンテナケーブルやLANケーブルなどもすべて抜いてください。接続したままだとマニュアルに記載されている手順と異なってしまいます。

LIFEBOOKをお使いの場合は、マウスも取り外してください。

■メモリーカードは取り出してください

メモリーカードをセットしていると、マニュアルに記載されている手順と異なってしまいます。

■ファイルコピー中は他の操作をしないでください

むやみにクリックせず、しばらくお待ちください。他の操作をすると、リカバリが正常に終了しない場合があります。

## ■時間に余裕をもって作業しましょう

リカバリ実行からアプリのインストール終了まで、早く終了する機種でも2～3時間はかかります。半日以上は時間をとり、じっくりと作業することをお勧めします。

## ■機種名（品名）を確認してください

お使いのパソコンによって、作業などが異なります。まず、機種名（品名）などを確認してください。

## ■LIFEBOOK をお使いの方は、必ず AC アダプタを接続してください





## 作業中に起こる可能性のあるトラブルの解決方法

### ■画面が真っ暗になった





パソコンが再起動して画面が暗くなる場合は、手順に記載しています。

手順に記載がないのに、画面が真っ暗になった場合は、省電力機能が働いた可能性があります。

#### ●ESPRIMO の場合

マウスを動かして数秒待つか、マウスのボタンを1回押してください。または、キーボードの     や **[Shift]** を押してください。

#### ●LIFEBOOK の場合

フラットポイントの操作面に触れるか、キーボードの     や **[Shift]** を押してください。それでも復帰しない場合は、電源ボタンを押してください。

### ■電源が切れない

電源ボタンを4秒以上押して（（電源）に触れて電源を入れる機種では4秒以上触れて）電源を切ってください。

## ディスクが必要な場合

- リカバリ領域を削除している場合、リカバリ領域が破損してしまった場合は、「リカバリディスクセット」が必要です
- ディスクがない場合や破損してしまった場合、弊社のホームページから購入できます  
「リカバリディスク有償サービス」  
<http://azby.fmworld.net/support/attachdisk/>  
ただし、Webカスタムメイドモデルの「リカバリディスクセット」は電話で申し込んで購入してください。  
「富士通パーソナル製品に関するお問い合わせ窓口」  
0120-950-222（通話料無料）
- CD/DVD ドライブが搭載されていない機種でディスクを使ってリカバリする場合、ポータブル CD/DVD ドライブを用意してください
  - ・ポータブル CD/DVD ドライブは、「スーパーマルチドライブユニット（FMV-NSM53）」をお勧めします。
  - ・リカバリを開始する前のパソコンの電源が切れた状態のときに、あらかじめ接続してください。

## ご購入時の状態に戻すリカバリを実行する

準備ができたならリカバリを実行します。ハードディスクのCドライブの内容がいったんすべて消去され、リカバリ領域（または「リカバリディスクセット」）からWindowsやアプリがインストールされてご購入時の状態に戻ります。

### Cドライブを初期状態に戻す

- 1 「トラブル解決ナビ」を起動します。  
「トラブル解決ナビ」を起動する（→ P.125）をご覧ください。
- 2 「リカバリ」をクリックします。

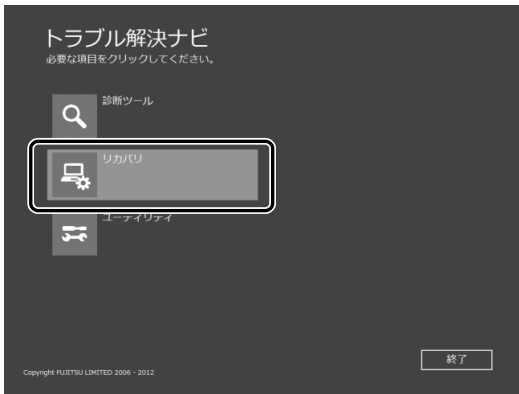

（これ以降の画面は機種や状況により異なります。）

- 3 「Cドライブのみリカバリ」をクリックします。

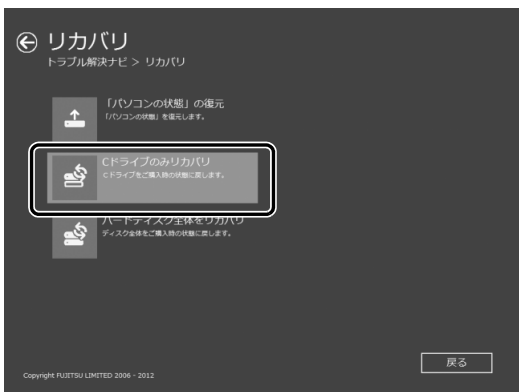

- 4 「次へ」をクリックします。



- 5 「ご使用上の注意」の内容を確認し、次の画面の操作をします。

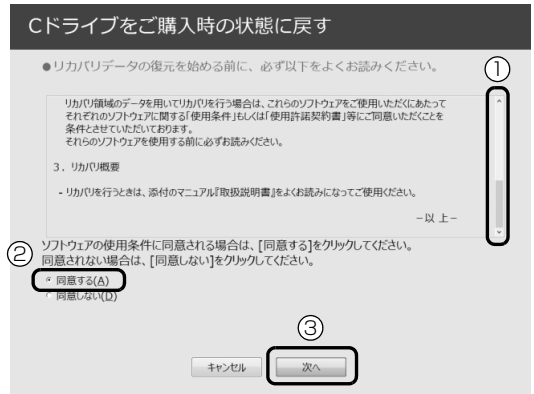

- ① 「ご使用上の注意」を下までスクロールして確認します。  
「同意する」が選択できるようになります。
- ② 「同意する」をクリックして☑️します。
- ③ 「次へ」をクリックします。

### Point

- ▶ ハードディスクにリカバリデータがない場合は、リカバリディスクセットを要求するメッセージが表示されます。ディスクを用意し、画面の指示に従って操作してください。

## 6 警告画面で、「OK」をクリックします。

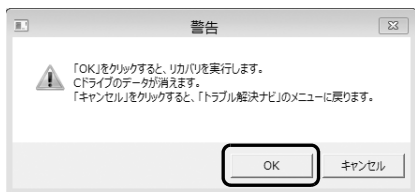

復元の進行状況を示す画面が表示され、ご購入時の状態に戻すリカバリが始まります。

リカバリ途中で計算しなおしているため、終了までのパーセンテージは正確に表示されない場合や増える場合があります。

## 7 そのまましばらくお待ちください。

しばらくすると、「ディスクの復元が完了しました。」と表示されます。

## 8 「完了」をクリックします。

パソコンが再起動します。この間、画面が真っ暗になったり、画面に変化がなかったりすることがありますが、故障ではありません。「ライセンス条項」画面が表示されるまで、電源を切らずに、そのままお待ちください。

### Point

- ▶ 弊社ホームページから購入したリカバリディスクセットを使ってリカバリした場合は、「Windows のセットアップ」画面が表示されるまで 30 分以上かかることがあります。ご了承ください。

## Windows のセットアップをする

これで Windows がご購入時の状態に戻りました。この後、ご購入後初めて電源を入れたときと同じように、Windows のセットアップが必要です。「セットアップする」(→ P.40) をご覧になり、セットアップしてください。

### ■セットアップ時の注意事項

- ユーザー登録は再度行う必要はありません。
- すでに Microsoft アカウントを取得されているため、「Windows のセットアップをする」(→ P.41) の手順 7 では「すでに Microsoft アカウントをお持ちの場合」に進んでください。

### Point

- ▶ 「Office 2010」搭載機種で、「リカバリディスク有償サービス」で購入したリカバリディスクセットを使い、ご購入時の状態に戻すリカバリを行った場合、「Office 2010」がインストールされた状態にリカバリされません。セットアップ後に「Office 2010」のパッケージを使い、インストールしてください。インストール方法についてはパッケージに同梱されている  「お使いになる前に」をご覧ください。

## トラブル発生時の基本的な対処

トラブルを解決するにはいくつかのポイントがあります。トラブル発生時に対応していただきたい順番に記載しています。

- 1 落ち着いて状況を確認する (→ P.122)
- 2 マニュアルで調べる (→ P.123)
- 3 インターネットで調べる (→ P.123)
- 4 「富士通ハードウェア診断ツール」を使う (→ P.124)
- 5 サポートの窓口にご相談する (→ P.125)

### 落ち着いて状況を確認する

トラブルが発生したときは、落ち着いて、直前に行った操作や現在のパソコンの状況を確認しましょう。

#### ■表示されたメッセージはメモしておく

画面上にメッセージなどが表示されたら、メモしておいてください。マニュアルで該当するトラブルを検索する場合や、お問い合わせのときに役立ちます。

#### ■パソコンや周辺機器の電源を確認する

電源が入らない、画面に何も表示されない、ネットワークに接続できない、などのトラブルが発生したら、まずパソコンや周辺機器の電源が入っているか確認してください。

- ケーブル類は正しいコネクタに接続されていますか？またゆるんだりしていませんか？
- 電源コンセント自体に問題はありますか？  
他の電器製品を接続して動作するか確認してください。
- 使用する装置の電源スイッチはすべて入っていますか？  
ネットワーク接続ができなくなった場合は、ネットワークを構成する機器（ハブなど）の接続や電源も確認してください。
- キーボードの上に物を載せていませんか？  
キーが押され、パソコンが正常に動作しないことがあります。

この他、「起動・終了」(→ P.127)の「電源が入らない」、「画面に何も表示されない」もあわせてご覧ください。

#### ■以前の状態に戻す

周辺機器の取り付けやアプリのインストールの直後にトラブルが発生した場合は、いったん以前の状態に戻してください。

- 周辺機器を取り付けた場合は、取り外します。
- アプリをインストールした場合は、アンインストールします。

その後、製品に添付されているマニュアル、「Readme.txt」などの補足説明書、インターネット上の情報を確認し、取り付けやインストールに関して何か問題がなかったか確認してください。

発生したトラブルに該当する記述があれば、指示に従ってください。

#### ■BIOS の設定をご購入時の状態に戻す

Windows が起動しないときなど、BIOS セットアップを起動し、BIOS の設定を戻すと問題が解決できることがあります。

#### Point

- ▶ BIOS パスワードを設定していた場合、BIOS をご購入の状態に戻してもパスワードは解除されません。

- 1 パソコン本体に外付けハードディスクなどの周辺機器を接続している場合は、取り外します。
- 2 パソコンの電源が入っていたら、電源を切ります (→ P.63)。
- 3 キーボードの **[F2]** の位置を確認し、押せるように準備しておきます。
- 4 パソコンの電源を入れます。
- 5 FUJITSUのロゴ画面が表示されたら **[F2]** を押し  
ます。  
**[F2]** を軽く押しただけでは認識されない場合があります。画面が切り替わるまで何度も押ししてください。



## Point

- ▶ Windows が起動してしまった場合は、パソコンの電源を切って、操作をやり直してください。
- ▶ BIOS の画面が表示されず、Windows も起動しない場合は、**⏻**に 4 秒以上触れて電源を切り、10 秒以上待ってから、再度電源を入れて操作をやり直してください。

6 **←**、**→**、**↑** または **↓** で「Exit」メニュー▶「Load Setup Defaults」の順に選んで**Enter**を押します。

7 「Yes」を選んで**Enter**を押します。

8 「Exit Saving Changes」を選んで**Enter**を押します。

9 「Yes」を選んで**Enter**を押します。

Windows が起動します。

## マニュアルで調べる

このマニュアルの「よくあるトラブルと解決方法」(→P.127) をご覧になり、発生したトラブルの解決方法がないかご確認ください。

## インターネットで調べる

富士通のサポートページでは「Q&A」「ネットで故障診断」などのサポート情報や、「パソコン活用」「ビギナーガイド」などの活用情報、このパソコンに関連したドライバーを提供しています。ドライバーをアップデートしたりインストールし直したりすることで、トラブルが解決できる場合がありますので、最新のドライバーについても、あわせてご確認ください。

## ■「サポートページ」

<http://azby.fmworld.net/support/>



次のような情報を提供しています。

- Q&A、パソコン活用情報  
数多くの Q&A や、便利なパソコンの使い方を紹介しています。キーワードから検索したり、困っていることから調べたりできます。
- ウィルス・セキュリティ情報
- よくあるお問い合わせ
- 最新のドライバーやマニュアルのダウンロード

## Point

- ▶ サポートページは「富士通アドバイザー」から簡単に表示できます。次のように操作します。
  1. **■**を押して、スタート画面を表示します。
  2. 「富士通アドバイザー」をクリックします。
  3. 「富士通アドバイザー」の「サポート&サービス情報」から「サポートページで調べる」を選択します。
- ▶ Q&Aで解決しなかった場合は、専用の受付フォームからお問い合わせいただく、メールサポートをご利用いただけます。Web上の質問フォームから送信してください。  
ご利用には、ユーザー登録が必要です(→P.137)。
- ▶ 「ネットで故障診断」で無料で故障診断や、修理の申し込みができます。詳しくは「修理サービスを利用する」(→P.145)をご覧ください。

## 「富士通ハードウェア診断ツール」を使う

Windowsが起動しなくなったときに、このパソコンのハードウェア（CPU、メモリ、ディスプレイ、ハードディスク、CD/DVDドライブ）に問題がないか診断します。

- 「トラブル解決ナビ」から起動できます（→P.125）。
- パソコン本体の電源を切り、あらかじめ周辺機器を取り外しておいてください。
- 診断したいハードウェアを選択できます。
- 診断時間は5～20分程度です。

### ■「富士通ハードウェア診断ツール」で診断する

- 1 「トラブル解決ナビ」を起動する（→P.125）。
- 2 「診断ツール」をクリックする。
- 3 「富士通ハードウェア診断ツール」をクリックする。
- 4 「実行」をクリックする。  
「富士通ハードウェア診断ツール」ウィンドウと「情報」ウィンドウが表示されます。
- 5 表示された注意事項をよく読み、「OK」をクリックします。  
「情報」ウィンドウが閉じます。
- 6 診断したいアイコンにチェックが入っていることを確認し、「実行」をクリックします。  
ハードウェア診断が始まります。  
診断時間は通常5～20分程度ですが、お使いのパソコンの環境によっては、長時間かかる場合があります。

#### Point

- ▶ 「CD/DVD/BD(E:) ドライブに CD-ROM または DVD-ROM をセットしてください。」などと表示された場合は、お手持ちの CD や DVD をセットして「診断開始」をクリックしてください。ただし、何も書き込まれていないディスクや、コピーガードされたメディア（映画などの DVD やコピーコントロール CD など）は使用できません。
- ▶ 診断を取りやめる場合は「スキップ」をクリックしてください。

- 7 「診断結果」ウィンドウに表示された内容を確認します。

表示された内容に従って操作を行ってください。エラーコードが表示された場合には、メモなどに控え、お問い合わせのときにサポート担当者にお伝えください。

- 8 「診断結果」ウィンドウの「閉じる」をクリックします。

「富士通ハードウェア診断ツール」ウィンドウに戻ります。

- 9 「終了」をクリックします。

「終了」ウィンドウが表示されます。

- 10 「はい」をクリックします。

「トラブル解決ナビ」ウィンドウに戻ります。

- 11 「終了」▶「シャットダウン」の順にクリックします。

パソコンの電源が切れます。

#### Point

- ▶ Windows が起動しなくなったときは、起動メニューから起動できる「診断プログラム」を使用してもハードウェアの障害箇所を診断できます。

診断時間は通常5～20分程度ですが、診断するパソコンの環境によっては長時間かかる場合があります。

1. BIOS の設定をご購入時の状態に戻します（→P.122）。
2. パソコン本体に外付けハードディスクなどを接続している場合は、取り外します。
3. キーボードの **(F12)** の位置を確認し、押せるように準備しておきます。
4. パソコンの電源が入っていたら、電源を切ります（→P.63）。
5. パソコンの電源を入れ、FUJITSUのロゴ画面が表示されたら、すぐに **(F12)** を押します。軽く押しただけでは認識されない場合があります。起動メニューが表示されるまで何度も押してください。
6. 起動メニューが表示されたら、**(↓)** を押し、「Diagnostic Program」を選択し、**(Enter)** を押します。

7. 「診断プログラムを実行しますか？」と表示されたら、**[Y]** を押してハードウェア診断を開始します。

ハードウェア診断が終了すると、診断結果が表示されます（お使いの機種によっては、いったんパソコンが再起動した後で診断結果が表示されます）。

- ・トラブルが検出されなかった場合

**[Enter]** を押してください。「富士通ハードウェア診断ツール」ウィンドウと「注意事項」ウィンドウが表示されます。

この後の操作については、「「富士通ハードウェア診断ツール」で診断する」（→ P.124）をご覧ください。

- ・トラブルが検出された場合

画面に表示された内容をメモなどに控え、お問い合わせのときにサポート担当者にお伝えください。その後、**[Y]** を押してパソコンの電源を切ってください。

## サポートの窓口にご相談する

本章をご覧ください。トラブル解決のための対処をした後も回復しない場合には、サポートの窓口にご相談してください。

### ■電話相談サポート

「富士通パーソナル製品に関するお問い合わせ窓口」（→ P.144）をご覧ください。

### ■故障や修理に関する受付窓口

「修理サービスを利用する」（→ P.145）をご覧ください。

### ■パソコン修理便

「お引き取りとお届け（パソコン修理便）」（→ P.146）をご覧ください。

### ■アプリに関するお問い合わせ

本製品に添付されているアプリは、提供会社によってお問い合わせ先が異なります。お問い合わせについては、「アプリのお問い合わせ先」（→ P.140）をご覧ください。

## 「トラブル解決ナビ」を起動する

### ■ハードディスクから起動する

- 1 キーボードの **[F12]** の位置を確認し、押せるように準備します。
- 2 パソコンの電源を入れ、FUJITSU のロゴ画面が表示されたら、すぐに **[F12]** を押します。  
軽く押しただけでは認識されない場合があります。起動メニューが表示されるまで何度も押してください。

#### **P**oint

- ▶ 起動メニューが表示されない場合  
Windows が起動してしまった場合は、パソコンを再起動して、操作をやり直してください。

- 3 起動メニューが表示されたら、**[↓]** を押し、「Recovery and Utility」を選択して、**[Enter]** を押します。  
「トラブル解決ナビ」ウィンドウが表示されます。

### ■「トラブル解決ナビディスク」から起動する

◎「トラブル解決ナビディスク」から「トラブル解決ナビ」を起動する方法です。パソコンを廃棄するときやリカバリ領域の削除／復元をするときなど、特別な操作をするときだけ行います。

- 1 キーボードの **[F12]** の位置を確認し、押せるように準備します。
- 2 パソコンの電源を入れ、FUJITSU のロゴ画面が表示されたら、すぐに **[F12]** を押します。  
軽く押しただけでは認識されない場合があります。起動メニューが表示されるまで何度も押してください。

#### **P**oint

- ▶ 起動メニューが表示されない場合  
Windows が起動してしまった場合は、パソコンを再起動して、操作をやり直してください。

- 3 起動メニューが表示されたら、◎「トラブル解決ナビディスク」をセットします。  
認識されるまで 10 秒ほど待ってから、次の手順に進んでください。
- 4 **[↓]** を押して「CD/DVD」を選択し、**[Enter]** を押します。

## 5 そのまましばらくお待ちください。

この間、画面が真っ暗になったり、画面に変化がなかったりすることがありますが、故障ではありません。電源を切らずに、そのままお待ちください。

「トラブル解決ナビ」ウィンドウが表示されます。

### ■「トラブル解決ナビ」が起動しない場合の解決方法



「トラブル解決ナビ」が表示されない場合は、次のように対処してください。

- BIOS の設定を初期値に戻すと解決する場合があります (→ P.122)。
- 市販のアプリや、Windowsの「ディスクの管理」で領域設定を変更している場合は、「全ドライブをご購入時の状態に戻す」を実行してください。

『補足情報』

## よくあるトラブルと解決方法

### 起動・終了

症状	考えられる原因	対処方法
電源が入らない	AC アダプタが正しく接続されていない	AC アダプタが正しく接続されているか確認してください (→ P.36)。
	上記の対処で解決しない場合	AC アダプタをいったん取り外し、2～3分放置後、再び取り付けてください。
ピープ音 (ブザー) が鳴る	メモリが正しく取り付けられていない	メモリが正しく取り付けられているか確認してください (→ P.90)。
	サポートしていないメモリを取り付けている	取り付けたメモリがこのパソコンでサポートされているか確認してください (→ P.89)。
System Disabledが表示される	連続して誤った BIOS パスワードを入力した	⏻に4秒以上触れて電源を切り、10秒以上待ってから電源を入れて、操作をやり直してください。
画面に何も表示されない	画面が暗すぎる	画面を明るくしてください (→ P.71)。
	ディスプレイのバックライトが消灯している	何かキーを押してください。
	スリープや休止状態になっている	⏻に触れてください。
	上記の対処で解決しない場合	⏻に4秒以上触れて、電源を切り、10秒以上待ってから電源を入れ直してください。 なお、ハードディスクに保存されていない作業中のデータは失われます。
Windows が起動しない	周辺機器が正しく取り付けられていない	周辺機器のマニュアルをご覧ください、正しく取り付けられているか確認してください。
	上記の対処で解決しない場合	ハードウェアの診断を行ってください (→ P.124)。
電源が切れない	Windows が動いていない	次の手順で Windows を終了させてください。 ハードディスクが動作しているときに電源を切ると、ファイルが失われたり、ハードディスクが壊れたりする可能性がありますので、ご注意ください。 1. <b>Ctrl</b> + <b>Alt</b> + <b>Delete</b> を押す。 2. 画面右下の  をクリックして表示されるメニューで「シャットダウン」を選択する。
	ポインティングデバイスが使えない	次の手順で、Windows を終了させてください。 1.  + <b>C</b> を押す。 2. カーソルキーで「設定」を選択して <b>Enter</b> を押す。 3. カーソルキーで  を選択して <b>Enter</b> を押す。 4. カーソルキーで「シャットダウン」を選択して <b>Enter</b> を押す。
	上記の対処で解決しない場合	⏻に4秒以上触れて、電源を切ってください。なお、ハードディスクに保存されていない作業中のデータは失われます。



症状	考えられる原因	対処方法
勝手に電源が入る	リモコンのパソコン電源ボタンが押されている	リモコンを確認してください。
Windowsを終了しても電源ランプが消灯しない	—	Windows の終了方法により電源ランプの動作は異なります。 詳しくは、「Windows を終了する」(→ P.62) をご覧ください。

### Point

- ▶ このパソコンには、Windows が起動しなくなったとき、C ドライブにあるお客様のデータファイル（ドキュメントや画像など）を D ドライブにコピーする「かんたんバックアップレスキュー Light」が搭載されています。  
お使いになるには、「トラブル解決ナビ」を起動し(→ P.125)、「ユーティリティ」の「かんたんバックアップレスキュー Light」をクリックしてください。なお、操作については、表示された「必ずお読みください」をご覧ください。

## Windows・アプリ関連

症状	考えられる原因	対処方法
「Windows のライセンス認証」という青い画面が表示された	インターネットに接続されていないため、Windows のライセンス認証が行われていない	「PC の設定を開く」をクリックし、インターネットまたは電話で、Windows のライセンス認証を行ってください。
アプリが見つからない	—	どのアプリを使えば良いかわからないときは、「@メニュー」で探すことができます(→ P.108)
アプリが動かなくなった	—	次の手順でアプリを終了させてください。 なお、アプリを強制終了した場合、アプリの作業内容を保存することはできませんので、ご注意ください。 1. <b>Ctrl</b> + <b>Shift</b> + <b>Esc</b> を押す。 2. 動かなくなったアプリを選択し、「タスクの終了」をクリックする。
アプリのインストールが正常に行われない	セキュリティ対策アプリの影響を受けている	セキュリティ対策アプリをいったん終了してから、インストールしてください。
	上記の対処で解決しない場合	各アプリのサポート窓口にお問い合わせください(→ P.140)。

症状	考えられる原因	対処方法
アプリがうまく動かない	同時に複数のアプリを起動している	使用していないアプリを終了させてください。
	ハードディスクの空き容量が少ない	不要なファイルを削除したり、ごみ箱を空にしたりして、空き容量を増やしてください。
	アプリの設定が間違っている	アプリのマニュアルやヘルプをもう一度ご覧になり、正しく設定されているか、注意事項や制限事項はないか確認してください。
	アクセス許可が「オフ」になっている。	一部のアプリは、アクセス許可を「オン」にしないと正しく動作しない場合があります。次の手順で設定を変更してください。 <ol style="list-style-type: none"> <li>1. 設定を変更したいアプリを起動した状態で、マウスポインターを画面の右上隅に合わせて「チャーム」を表示する。  『Windows 8 基本操作クイックシート』</li> <li>2. そのまま真下にマウスポインターを移動させて「設定」をクリックする。</li> <li>3. 「アクセス許可」をクリックする。</li> <li>4. 設定を「オン」に変更する。</li> </ol>
	ファイアウォール機能が動作を制限している	お使いの環境に応じてファイアウォール機能の設定を変更してください。
	上記の対処で解決しない場合	アプリを再起動してください。
ユーザーアカウント制御画面が表示される	—	サインインしているユーザーアカウントの種類によって、対処が異なります。 <b>■管理者の場合</b> 「はい」をクリックする。 <b>■標準ユーザーの場合</b> 管理者アカウントのパスワードを入力する。
デスクトップ画面右下の通知領域にアプリのアイコンが表示されない	アプリが起動していない	<ol style="list-style-type: none"> <li>1. スタート画面の何もないところで右クリックし、画面右下の「すべてのアプリ」をクリックする。  『Windows 8 基本操作クイックシート』</li> <li>2. 表示された画面から、起動するアプリを選択する。</li> </ol>
	アイコンが隠れている	通知領域にある  をクリックしてください。
Windows Update についての通知が表示される	インストールが必要な Windows の更新プログラムがある	「サポートページ」(→ P.123) で Q&A ナンバー「6109-7931」を検索してご覧ください。
「コンピューターの電源を切らないでください。」と表示される	Windows Update の更新プログラムをインストールしている	

症状	考えられる原因	対処方法
「Adobe Flash Player のアップデートを利用できます。」というメッセージが表示される	「Adobe Flash Player」のアップデートが提供されている	「サポートページ」(→ P.123) で Q&A ナンバー「8407-9633」を検索してご覧ください。
画面上に手の形をしたアイコンや Web カメラの映像が表示される	ハンドジェスチャーが動作している	ハンドジェスチャーを使わない場合は、ハンドジェスチャーを無効(オフ)にしてください(→ P.98)。

## ポインティングデバイス

症状	考えられる原因	対処方法
マウスポインターが動かない	マウスが正しく動作しづらい場所を使っている	次のようなものの表面を避けて使用してください。 <ul style="list-style-type: none"> <li>・光を反射しやすいもの</li> <li>・光沢があるもの</li> <li>・濃淡のはっきりした柄のあるもの</li> <li>・同じパターンが連続しているもの</li> </ul>
	マウスのスクロールホイールを押している	スクロールホイールから指を離し、マウスの左右どちらかのボタンを押してください。
マウスポインターの動きがおかしい	—	次の手順で「マウスのプロパティ」を表示し、設定を変更してください。 <ol style="list-style-type: none"> <li>1. スタート画面の何も無いところで右クリックし、画面右下の「すべてのアプリ」をクリックする。  『Windows 8 基本操作クイックシート』</li> <li>2. 「コントロールパネル」をクリックする。</li> <li>3. 「ハードウェアとサウンド」をクリックする。</li> <li>4. 「デバイスとプリンター」の「マウス」をクリックする。</li> </ol>



## ワイヤレスキーボード、ワイヤレスマウス

症状	考えられる原因	対処方法
ワイヤレスキーボード、ワイヤレスマウスが使えない	ワイヤレスマウスの電源が入っていない	底面の電源スイッチを ON 側にしてください。
	電池が正しくセットされていない、または電池が切れている	「取り扱い」－「ワイヤレスキーボード／ワイヤレスマウス」(→ P.67) をご覧になり、電池を正しくセットしてください。
	設置場所が適切でない	「取り扱い」－「ワイヤレスキーボード／ワイヤレスマウス」(→ P.67) をご覧になり、設置場所を変更してください。
	正しく認識されていない	「取り扱い」－「ワイヤレスキーボード／ワイヤレスマウス」(→ P.67) をご覧になり、再認識させてください。
	USB 機器の影響を受けている	パソコンに USB 機器を接続している場合、その USB 機器がお使いの OS に対応していないと、ワイヤレスキーボード、ワイヤレスマウスの動作に影響を与えるおそれがあります。USB 機器のマニュアルをご確認ください。
勝手に文字が入力される	近くのワイヤレスキーボードが誤認識されている	「取り扱い」－「ワイヤレスキーボード／ワイヤレスマウス」(→ P.67) をご覧になり、再認識させてください。
キーを押し続けた状態になる	設置環境が変化した	ワイヤレスキーボードやパソコンを移動したり、間に障害物を置いたり、近くで電子レンジが動作を始めたたりした場合、キーボードからの電波が届きにくくなり、動作が不安定になることがあります。 設置環境を元に戻してください。
マウスポインターが勝手に移動する	近くのワイヤレスマウスが誤認識されている	「取り扱い」－「ワイヤレスキーボード／ワイヤレスマウス」(→ P.67) をご覧になり、再認識させてください。
押したキーと違う文字が入力される	Num Lock が有効になっている	<b>[Num Lk]</b> を押してください。
	Caps Lock が有効になっている	<b>[Caps Lock 英数]</b> を押してください。
	文字の入力方法が変更されている	<b>[Alt] + [2777 0546]</b> (カタカナ／ひらがな) を押してください。
数字が入力できない	Num Lock が無効になっている	<b>[Num Lk]</b> を押してください。
キーボードに液体をこぼしてしまった	—	<ol style="list-style-type: none"> <li>1. すぐにキーボードの電池を抜く。</li> <li>2. キーボードを水平にしたまま、乾いた柔らかい布で液体を拭き取る。</li> <li>3. 「富士通パーソナル製品に関するお問い合わせ窓口」に点検を依頼する (→ P.144)。</li> </ol>

## 文字入力

症状	考えられる原因	対処方法
入力した文字が上書きされる	上書き入力モードになっている	<b>[Insert]</b> を押してください。
文字が正しく入力できない	入力モードが変更されている 「ローマ字入力/かな入力」が変更されている	言語バーの入力モードを変更してください。 <b>[Alt]</b> + <b>[2222/2525]</b> (カタカナ/ひらがな) を押してください。
旧字体など入力したい文字が変換候補に表示されない	文字がMicrosoft IMEの辞書に登録されていない	登録されていない文字を外字エディタで作成することができます。 「サポートページ」(→P.123)でQ&Aナンバー「0909-7935」を検索してご覧ください。

## サウンド

症状	考えられる原因	対処方法
スピーカーから音が出ない	ミュート(消音)になっている	<b>[Fn]</b> + <b>[F3]</b> を押して、スピーカーをONにしてください。
	音量が小さい	<b>[Fn]</b> + <b>[F9]</b> を押して、適切な音量にしてください。
	ヘッドホンを接続している	ヘッドホンを取り外すか、ヘッドホンを接続したときの設定を変更してください( <b>[Web]</b> 『補足情報』)。
音が割れる	音量が大きすぎる	<b>[Fn]</b> + <b>[F8]</b> を押して、適切な音量にしてください。
マイクからうまく録音ができない	録音の設定が適切でない	録音の設定を確認してください( <b>[Web]</b> 『補足情報』)。

## CD/DVD

症状	考えられる原因	対処方法
再生できない	ディスクが正しくセットされていない	ディスクのレーベル面を手前側またはデータの読み取り面を裏側にセットしてください(→P.75)。
	ディスクの表面が汚れている	指紋やほこりなどを拭き取ってください。
	対応していないディスクを再生しようとしている	「使えるディスク/使えないディスク」(→P.74)をご覧ください。対応しているか確認してください。ポータブルCD/DVDドライブをお使いの場合は、ポータブルCD/DVDドライブのマニュアルをご覧ください。対応しているか確認してください。

症状	考えられる原因	対処方法
取り出せない	電源が入っていない	電源を入れてから、CD/DVD 取り出しボタンを押してください。
	—	<ol style="list-style-type: none"> <li>1. スタート画面の何もないところで右クリックし、画面右下の「すべてのアプリ」をクリックする。  『Windows 8 基本操作クイックシート』</li> <li>2. 「コンピューター」をクリックする。</li> <li>3. CD/DVD ドライブのアイコンを右クリックし、表示されるメニューから「取り出し」をクリックする。</li> </ol>
	上記の対処で解決しない場合	<ol style="list-style-type: none"> <li>1. パソコンの電源を切る (→ P.63)。</li> <li>2. CD/DVD ドライブにある小さな穴に、クリップの先などを差し込む。</li> <li>3. トレーを静かに引き出し、ディスクを取り出す。</li> </ol>

## メモリーカード

症状	考えられる原因	対処方法
メモリーカードの内容が正しく表示されない	メモリーカードが書き込み禁止になっている	書き込み禁止の状態を解除し、差し込み直してください。

## 有線 LAN

症状	考えられる原因	対処方法
ネットワークに接続できない	LAN ケーブルが外れている	LAN ケーブルを接続してください。
	LAN ケーブルや、ケーブルのコネクタに損傷がある	LAN ケーブルを交換してください。
	ネットワーク機器の電源が入っていない	ネットワーク機器のマニュアルをご覧ください、電源を入れてください。
	ネットワーク機器が正常に動作していない	ネットワーク機器のマニュアルをご覧ください。
	無線 LAN と有線 LAN の設定を同じにしている	「インターネットの設定をする」(→ P.50) をご覧ください、設定を確認してください。
	スリープや休止状態からレジュームした	ネットワークに接続中は、スリープや休止状態にしないことをお勧めします。
	上記の対処で解決しない場合	<p>次の手順でネットワークの状態を診断してください。</p> <ol style="list-style-type: none"> <li>1. スタート画面の何もないところで右クリックし、画面右下の「すべてのアプリ」をクリックする。  『Windows 8 基本操作クイックシート』</li> <li>2. 「PlugFree NETWORK」の「ネットワーク診断」をクリックする。</li> </ol>

症状	考えられる原因	対処方法
ネットワークに接続できない	ネットワーク機器の電源が入っていない	ネットワーク機器のマニュアルをご覧ください、電源を入れてください。
	ネットワーク機器が正常に動作していない	ネットワーク機器のマニュアルをご覧ください。
	パソコンとネットワーク機器の設置場所が適切でない	パソコンとネットワーク機器の距離が遠かったり、間に障害物があったりすると、電波が届きにくくなります。 設置場所を変えることで、改善できる場合があります。
	無線 LAN と有線 LAN の設定を同じにしている	「インターネットの設定をする」(→ P.50) をご覧ください、設定を確認してください。
	無線 LAN のプロファイルが正しくない	
	スリープや休止状態からレジュームした	ネットワークに接続中は、スリープや休止状態にしないことをお勧めします。
	上記の対処で解決しない場合	次の手順でネットワークの状態を診断してください。 1. スタート画面の何もないところで右クリックし、画面右下の「すべてのアプリ」をクリックする。  『Windows 8 基本操作クイックシート』 2. 「PlugFree NETWORK」の「ネットワーク診断」をクリックする。

## USB 機器

症状	考えられる原因	対処方法
USB 機器が使えない	ケーブルが正しく接続されていない	ケーブルを正しく接続してください。
	ドライバーに問題がある	USB 機器のマニュアルをご覧になり、必要なドライバーをインストールしてください。
	USB 機器の消費電力が大きすぎる	次の手順で、USB コネクタの電力使用状況を確認し、必要に応じて使用しない USB 機器を取り外してください。 1. スタート画面の何も無いところで右クリックし、画面右下の「すべてのアプリ」をクリックする。  『Windows 8 基本操作クイックシート』 2. 「コントロールパネル」をクリックする。 3. 「システムとセキュリティ」をクリックする。 4. 「システム」をクリックする。 5. 「システム」ウィンドウ左の「デバイスマネージャー」をクリックする。 6. 「ユニバーサル シリアルバス コントローラー」をダブルクリックし、「USB Root Hub」をダブルクリックする。 7. 「電力」タブをクリックし、USB 接続されているデバイスが必要とする電力が、使用可能な電力の合計を超えていないか確認する。
上記の対処で解決しない場合	Windows を再起動して、USB 機器を接続し直してください。	

## ハードディスク

症状	考えられる原因	対処方法
ハードディスクから音がする	—	ハードディスクが動作して「ジジジ」「ジリジリ」「ジージー」といった異音が聞こえることがあります。故障ではありませんので、そのままお使いください。
何も操作しなくてもディスクアクセスランプが点灯する	—	パソコンを操作していなくても、ハードディスクが動作することがあるため、ディスクアクセスランプが点灯することがあります。故障ではありません。
頻繁にフリーズするなど、動作が不安定になる	C ドライブの空き容量が少ない	不要なファイルを削除したり、ごみ箱を空にしたりして、空き容量を増やしてください。また、万が一に備えてバックアップをとっておくことをお勧めします (→ P.111)。

## メール

症状	考えられる原因	対処方法
受信したメールが文字化けしている	機種依存文字を使用している	送信者に機種依存文字を使わずにメールを送るよう依頼してください。
メールを送受信できない	インターネットに接続していない	「インターネットの設定をする」(→ P.50) をご覧になり、接続してください。
	メールアドレスが間違っている	メールアドレスを確認してください。
	メールソフトの設定が間違っている	プロバイダーのマニュアルをご覧になり、メールソフトの設定を確認してください。
	上記の対処で解決しない場合	時間を置いてから送受信してください。 それでも改善されない場合は、プロバイダーにお問い合わせください。

## リカバリ

症状	考えられる原因	対処方法
ご購入時の状態に戻すリカバリができない	リカバリ領域を削除した、または破損している	「リカバリデータディスク」を使用してリカバリしてください(→ P.118)。 「リカバリデータディスク」がない、または破損している場合は、「ディスクが必要な場合」(→ P.119) をご覧になり、「リカバリデータディスク」をご購入ください。

## その他

症状	考えられる原因	対処方法
「ジー」や「キーン」という音がする	—	静かな場所では、「ジー」や「キーン」という音が聞こえる場合があります。 パソコン本体内部の電子回路の動作音であり、故障ではありませんので、そのままお使いください。

## ユーザー登録のご案内

### ユーザー登録とは

ご購入されたパソコンとお客様の情報を、富士通に登録していただくことです（入会費・年会費無料）。ユーザー登録をすると、1年間の無料電話相談などの手厚いサポートや専用の充実したサービスをご利用いただけます。詳しくは、「サポート&サービス紹介」（→ P.139）をご覧ください。

#### 重要

- ▶ ご登録いただける住所は、日本国内のみとなります。

### ユーザー登録をする前に

次の図でユーザー登録が必要か、ご確認ください。

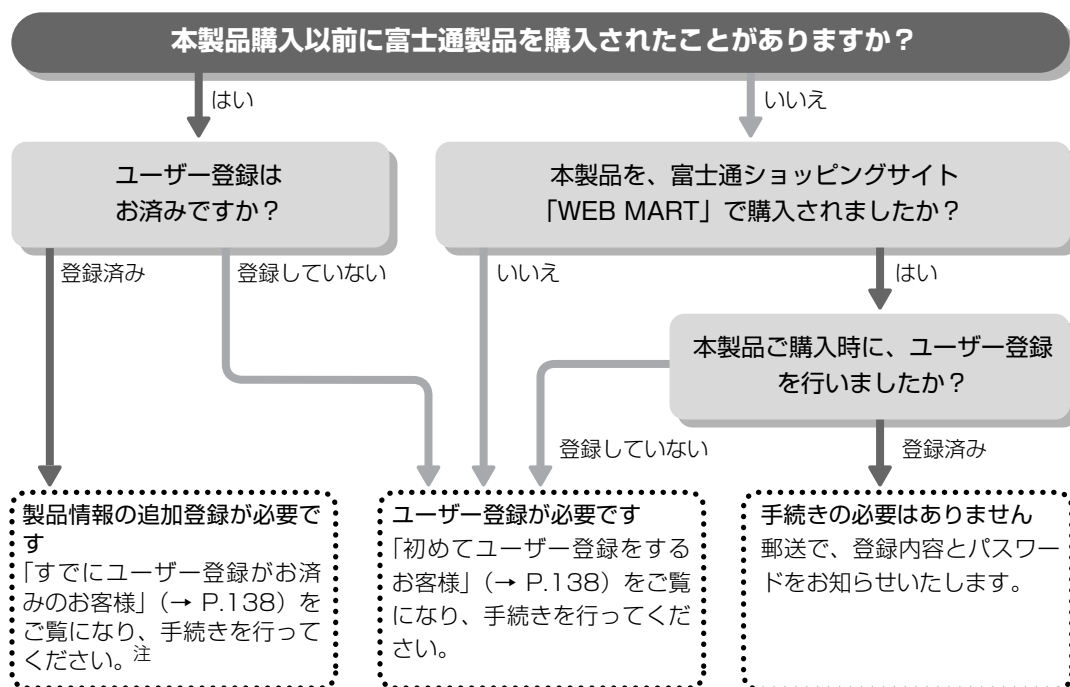

注：本製品を、富士通ショッピングサイト「WEB MART」でご購入のお客様は、製品情報の追加登録は不要です。

## ユーザー登録をする

ここではインターネットでユーザー登録する方法を説明します。操作できない場合など、ユーザー登録に関するお問い合わせは、「電話お問い合わせ窓口」(→P.148)をご覧ください。

### ■必要なものを用意してください。

#### □保証書

製品の情報を確認するときが必要になります。登録後も大切に保管してください。



#### □筆記用具

ユーザー登録時に発行されるユーザー登録番号などを本マニュアルに控えていただくときに必要になります。

### ■初めてユーザー登録をするお客様

インターネットのユーザー登録専用ホームページからユーザー登録してください。インターネットに接続している場合のみ、専用ページに進むことができます。

- 1 スタート画面で「デスクトップ」をクリックします。

 『Windows 8 基本操作クイックシート』

- 2  (富士通パソコンユーザー登録) をダブルクリックします。



- ▶ ユーザー登録には、メールアドレスが必要です。

- 3 画面上の説明をお読みになり、手続きを行ってください。

ユーザー登録時に発行されるユーザー登録番号などを、次の欄に記入して、大切に保管してください。記入後は第三者に漏れないよう注意してください。

ユーザー登録番号

パスワード

### ■すでにユーザー登録がお済みのお客様

ユーザー登録専用ホームページから、画面の表示に従って、今回ご購入いただいたパソコンの情報を追加登録してください。

■ユーザー登録番号やパスワードを忘れた場合  
ユーザー登録専用ホームページから、手続きを行います。画面の表示に従って、ユーザー登録番号の確認やパスワードの再発行をしてください。



## サポート&サービス紹介

富士通のパソコンをより楽しく快適に利用いただくために、次のサポートやサービスをご用意しております。

### サポートページ

<http://azby.fmworld.net/support/>



(画面は状況により異なります)

富士通パソコンユーザーのためのサポートページです。

過去に電話窓口などにお問い合わせいただいたときの履歴をご確認いただくことができます。

富士通からの重要なお知らせなど、役立つ内容があります。

### ■サポートコーナー新着

すぐに使えるパソコンテクニクや、富士通パソコンユーザー向けのサービス情報などが毎週更新されます。

#### サポートコーナー新着情報



そうだったのか！セキュリティ対策ソフトのしくみと基礎用語  
パソコンをいつまでも安心して使うためには、セキュリティ対策を怠らないように、注意することが必要です。今回は、セキュリティ対策ソフトのパソコンを守るしくみや、その用語についてわかりやすく解説します。

● 表の間の小計を一登り会計で考える！ SURTOTAI 関数で小計計合計を求

## 会員専用サポート

マニュアルや、サポートページなどで確認しても、問題が解決できない場合、電話やメールで技術相談を受けられます。

詳しくは、「サポート窓口にご相談する」(→ P.140)をご覧ください。

## サポート窓口にご相談する

マニュアルやインターネットで調べてもトラブルが解決しない場合は、サポート窓口にご相談ください。  
ご相談内容によって、お問い合わせ先が異なります。次の内容をご覧ください、お問い合わせ窓口をご確認ください。

### アプリのお問い合わせ先

「アプリ提供会社がサポートするアプリ」以外のアプリは、弊社がサポートいたします。

各アプリのサポート先をご確認ください。

搭載されているアプリはお使いの機種により異なります。

#### ■アプリ提供会社がサポートするアプリ

お問い合わせ先についてお間違えのないよう、お確かめのうえお問い合わせください。

##### ●有料のサポートについて

アプリのお問い合わせ先の中には、サポートを有料としている場合があります。

##### ●ご使用にあたって

本アプリ製品の中には第三者のアプリ製品が含まれています。お客様の本アプリ製品の使用開始については、お客様が弊社の「ご使用条件」に同意された時点とし、第三者のアプリ製品についても同時に使用開始とさせていただきます。

なお、第三者のアプリについては、製品の中に特に記載された契約条件がある場合には、その契約条件に従い、取り扱われるものとします。

記号	アットニフティ <b>@nifty でブロードバンド</b>	<b>ニフティ株式会社</b> @nifty お申し込み受付デスク 電話：0120-50-2210 ※携帯電話・PHS からもご利用可 受付時間：10:00～19:00（年中無休）
D	デジブック ブラウザー <b>DigiBook® Browser for FUJITSU</b>	<b>株式会社 DigiBook</b> 電話：03-6805-9240 FAX：03-5468-1250 受付時間：10:00～17:00 URL：https://secure.digibook.net/contact/ Eメール：info@digibook.net
E	マイクロソフト オフィス <b>e 解説 Microsoft Office 2010 教室</b>	<b>株式会社イーフロンティア</b> ユーザーサポート係 電話：0570-028-222（携帯電話からの場合：03-3267-1129） 受付時間：10:00～12:00、13:00～17:00（土・日・祝祭日・指定休業日を除く） URL：http://www.e-frontier.co.jp/support/ Eメール：utsupport@e-frontier.co.jp
G	ゲームパック <b>GAMEPACK2012F</b>	<b>ダットジャパン株式会社</b> ユーザーサポートセンター 電話：011-716-5310 FAX：011-716-5350 受付時間：10:00～12:00、13:00～17:00（土・日・祝祭日・年末年始を除く） URL：http://www1.datt.co.jp/f/ Eメール：support@datt.co.jp
I	アイ <b>i-フィルター® 6.0</b>	<b>デジタルアーツ株式会社</b> サポートセンター 電話：0570-00-1334 受付時間：10:00～18:00（指定休業日を除く） URL：http://www.daj.jp/faq/ お問い合わせフォーム：http://www.daj.jp/ask/ 90日間の試用期間中、サポートいたします。

※搭載されているアプリはお使いの機種により異なります。

M	<p>Microsoft® Office Home and Business 2010  <small>マイクロソフト オフィス ホーム</small>  <small>ビジネス</small></p> <p>Microsoft® Office Personal 2010  <small>マイクロソフト オフィス パーソナル</small></p> <p>・ Microsoft® Excel® 2010  <small>マイクロソフト エクセル</small></p> <p>・ Microsoft® OneNote® 2010  <small>マイクロソフト ワンノート</small></p> <p>・ Microsoft® Outlook® 2010  <small>マイクロソフト アウトLOOK</small></p> <p>・ Microsoft® PowerPoint® 2010  <small>マイクロソフト パワーポイント</small></p> <p>・ Microsoft® Word 2010  <small>マイクロソフト ワード</small></p> <p>・ Microsoft® PowerPoint® 2010  <small>マイクロソフト パワーポイント</small></p> <p>楽しもう フォト ウィザード</p>	<p><b>日本マイクロソフト株式会社</b>  電話：0120-54-2244</p> <p>セットアップ、インストールに関するお問い合わせ：  受付時間：月～金／9:30～12:00、13:00～19:00、  土・日／10:00～17:00（祝祭日・年末年始・指定休業日を除く）</p> <p>基本操作に関するお問い合わせ：  受付時間：月～金／9:30～12:00、13:00～19:00、  土／10:00～17:00（日・祝祭日・年末年始・指定休業日を除く）</p> <p>・基本操作に関するお問い合わせについては、お客様が初めてお問い合わせいただいた日から起算して90日間が有効期間です（サポート ライフサイクル期間内）。</p> <p>URL：http://support.microsoft.com/</p>
Y	<p><small>ユーカム</small>  <b>YouCam</b></p>	<p><b>サイバリンク株式会社</b> サイバリンク・カスタマーサポート  電話：0570-080-110（PHS、一部のIP電話の場合：03-5205-7670）  受付時間：10:00～13:00、14:00～17:00  （土・日・祝祭日・指定休業日を除く）</p> <p>URL：http://support.jp.cyberlink.com/</p>
あ 行	<p><b>ウイルスバスター クラウド</b></p>	<p><b>トレンドマイクロ株式会社</b> ウイルスバスターサービスセンター  電話：0570-01-9610</p> <p>・「0570」から始まる電話番号はナビダイヤルと呼ばれる、NTT コミュニケーションズ（株）のサービス名称です。</p> <p>・上記ナビダイヤルは東京、大阪、九州に着信し、通話料はお客様のご負担となります。</p> <p>・PHS、海外からはご利用いただけません。</p> <p>受付時間：9:30～17:30（土・日・祝祭日を含む）</p> <p>URL：http://www.trendmicro.co.jp/support/  メール・電話でサポートを受けるには？：  http://tmqa.jp/contents/oem/fujitsu/vbfaq/lnqinformation.asp</p>
か 行	<p><b>家庭医学館</b></p> <p><b>角川類語新辞典</b></p> <p><b>学研パーソナル英和辞典</b>  <b>学研パーソナル和英辞典</b>  <b>学研パーソナル現代国語辞典</b>  <b>学研パーソナル版漢字辞典</b></p>	<p><b>株式会社小学館</b> 出版局生活編集部  電話：03-3230-5128（辞書データについてのお問い合わせ先）  受付時間：13:00～17:00（土・日・祝祭日・年末年始を除く）  辞書のひき方や、「電子辞書」の使い方については「富士通パーソナル製品に関するお問い合わせ窓口」（→P.144）へお問い合わせください。</p> <p><b>株式会社角川学芸出版</b> 編集局辞書デジタル編集室  電話：03-5215-7825（辞書データについてのお問い合わせ先）  受付時間：13:00～17:00（土・日・祝祭日を除く）  辞書のひき方や、「電子辞書」の使い方については「富士通パーソナル製品に関するお問い合わせ窓口」（→P.144）へお問い合わせください。</p> <p><b>株式会社学研教育出版</b> デジタルコンテンツ事業室  電話：03-3493-3286（辞書データについてのお問い合わせ先）  受付時間：10:00～12:00、13:00～17:00（土・日・祝祭日を除く）  辞書のひき方や、「電子辞書」の使い方については「富士通パーソナル製品に関するお問い合わせ窓口」（→P.144）へお問い合わせください。</p>

※搭載されているアプリはお使いの機種により異なります。

か 行	現代用語の基礎知識 2012 年版	株式会社自由国民社 辞典編集部 電話：03-6233-0788 (辞書データについてのお問い合わせ先) 受付時間：9:30～12:00、13:30～17:30 (土・日・祝祭日を除く) 辞書のひき方や、「電子辞書」の使い方については「富士通パーソナル製品に関するお問い合わせ窓口」(→P.144)へお問い合わせください。
	広辞苑第六版	株式会社岩波書店 電子出版編集部 電話：03-5210-4082 (辞書データについてのお問い合わせ先) 受付時間：13:00～17:00 (土・日・祝祭日を除く) 辞書のひき方や、「電子辞書」の使い方については「富士通パーソナル製品に関するお問い合わせ窓口」(→P.144)へお問い合わせください。
さ 行	ジーニアス英和辞典 MX ジーニアス和英辞典 MX 新漢語林 MX 明鏡国語辞典 MX あふれる新語 KY 式日本語 問題な日本語 築地魚河岸ことばの話	株式会社大修館書店 電子出版開発室 電話：03-3868-2603 (辞書データについてのお問い合わせ先) 受付時間：10:00～12:00、13:00～16:00 (土・日・祝祭日・年末年始を除く) 辞書のひき方や、「電子辞書」の使い方については「富士通パーソナル製品に関するお問い合わせ窓口」(→P.144)へお問い合わせください。
	新和英中辞典第 5 版 リーダーズ英和辞典第 2 版	株式会社研究社 電子出版室 電話：03-3288-7711 (辞書データについてのお問い合わせ先) 受付時間：10:00～12:00、13:00～17:00 (土・日・祝祭日を除く) 辞書のひき方や、「電子辞書」の使い方については「富士通パーソナル製品に関するお問い合わせ窓口」(→P.144)へお問い合わせください。
た 行	デイリー日中英・中日英辞典 デイリー日中英 3 か国語会話辞典 デイリー日韓英・韓日英辞典 デイリー日韓英 3 か国語会話辞典 デイリー日西英・西日英辞典 デイリー日西英 3 か国語会話辞典 デイリー日伊英・伊日英辞典 デイリー日伊英 3 か国語会話辞典 デイリー日独英・独日英辞典 デイリー日独英 3 か国語会話辞典 デイリー日仏英・仏日英辞典 デイリー日仏英 3 か国語会話辞典	株式会社三省堂 CD-ROM 製品 ユーザーサポート係 電話：03-3230-9416 (携帯電話からの場合：03-3230-9580) (辞書データについてのお問い合わせ先) 受付時間：10:00～12:00、13:00～17:00 (土・日・祝祭日・指定休業日を除く) Eメール：e-info@sanseido-publ.co.jp 辞書のひき方や、「電子辞書」の使い方については「富士通パーソナル製品に関するお問い合わせ窓口」(→P.144)へお問い合わせください。

※搭載されているアプリはお使いの機種により異なります。

な 行	<b>ノートン™ インターネット セキュリティ (Norton™ Internet Security)</b>	<b>株式会社シマンテック</b> シマンテック・テクニカル・サポートセンター (PC バンドル版窓口) ユーザー登録、製品のご購入、製品 CD-ROM の不良、製 品のアクティブ化などのお問い合わせ窓口 URL : <a href="http://symss.jp/jpo-fujitsu-reg/">http://symss.jp/jpo-fujitsu-reg/</a> 電話 : 03-5642-2686 受付時間 : 月～金 / 10:00～19:00、土・日・祝祭日 / 10:00～16:00 ・このセンターは技術的なお問い合わせ用の窓口です。 ・ご利用期間は更新期間 (90 日間) となります。(更新サービス延長を申し込み いただくと、引き続きこのサポートをご利用いただけます。詳しくは、製品別 サポートページ (URL : <a href="http://symss.jp">http://symss.jp</a> ) をご覧ください。)  ※更新サービス延長のお申し込みは、サポートセンターとは異なるお問い合わ せ先になります。 シマンテック・ストア URL : <a href="http://www.symantecstore.jp/users.asp">http://www.symantecstore.jp/users.asp</a> 電話 : 0570-005557 (ナビダイヤル) 営業時間 : 10:00～17:00 (土・日・祝祭日を除く)
は 行	<b>筆ぐるめ Ver.19</b>	<b>富士ソフト株式会社</b> インフォメーションセンター 電話 : 0570-550-211 (ナビダイヤル) 受付時間 : 9:30～12:00、13:00～17:00 (土・日・祝祭日および指定休業日を除く / 11月1日から12月30日までは無休) URL : <a href="http://info.fsi.co.jp/fgw/">http://info.fsi.co.jp/fgw/</a> Eメール : <a href="mailto:users@fsi.co.jp">users@fsi.co.jp</a>
ま 行	<b>マカフィー® アンチセフト 期間限定版</b>	<b>マカフィー株式会社</b> ①マカフィー・テクニカルサポートセンター 電話 : 0570-060-033 (携帯電話からの場合 : 03-5428-2279) 受付時間 : 9:00～21:00 (年中無休) ②マカフィー・カスタマーオペレーションセンター 電話 : 0570-030-088 (携帯電話からの場合 : 03-5428-1792) 受付時間 : 9:00～17:00 (土・日・祝祭日を除く) ①②共通 URL : <a href="http://www.mcafee.com/japan/mcafee/support/">http://www.mcafee.com/japan/mcafee/support/</a> お問い合わせフォーム : <a href="http://www.mcafee.com/japan/mcafee/support/supportcenter.asp">http://www.mcafee.com/japan/mcafee/support/  supportcenter.asp</a> 90 日間の試用期間中、サポートいたします。
	<b>マカフィー® サイトアドバイザーライブ 30 日期間限定版</b>	<b>マカフィー株式会社</b> ①マカフィー・テクニカルサポートセンター 電話 : 0570-060-033 (携帯電話からの場合 : 03-5428-2279) 受付時間 : 9:00～21:00 (年中無休) ②マカフィー・カスタマーオペレーションセンター 電話 : 0570-030-088 (携帯電話からの場合 : 03-5428-1792) 受付時間 : 9:00～17:00 (土・日・祝祭日を除く) ①②共通 URL : <a href="http://www.mcafee.com/japan/mcafee/support/">http://www.mcafee.com/japan/mcafee/support/</a> お問い合わせフォーム : <a href="http://www.mcafee.com/japan/mcafee/support/supportcenter.asp">http://www.mcafee.com/japan/mcafee/support/  supportcenter.asp</a> 30 日間の試用期間中、サポートいたします。

※搭載されているアプリはお使いの機種により異なります。

## 富士通パーソナル製品に関するお問い合わせ窓口

富士通パーソナル製品に関するお問い合わせ窓口は、FMV をユーザー登録されたお客様専用の技術相談窓口です。音声ガイダンスに従って、窓口番号を選択してください。

**富士通パーソナル製品に関する  
お問い合わせ窓口**

キューゴーマル      フジッ  
**0120-950-222**

▶▶ダイヤル **1** をプッシュ

 **通話料無料 / 受付時間：9:00～21:00**

---

携帯電話、PHS、海外からはこちら  
ゴーチョン      ニューゴーチョ  
**045-514-2255**  
(通話料金お客様負担)  
受付時間：9：00～17：00

- ※ 電話番号はお間違えないように、充分ご確認のうえおかけください。
- ※ システムメンテナンスのため、サポートを休止させていただく場合があります。
- ※ サポート内容は予告なく変更する場合があります。

詳しくはホームページ (<http://azby.fmworld.net/azbytech/>) をご覧ください。

### ■お問い合わせ前に確認してください

- 「サポートページ」 (<http://azby.fmworld.net/support/>) で解決方法を確認しましたか？  
知りたい情報やトラブル解決方法をお調べいただけます。詳しくは「インターネットで調べる」 (→ P.123) をご覧ください。
- ユーザー登録はしましたか？  
電話サポートの利用にはユーザー登録が必要です。ユーザー登録方法は「ユーザー登録のご案内」 (→ P.137) をご覧ください。
- アプリのお問い合わせ先を確認しましたか？  
各アプリ提供会社のお問い合わせ先は「アプリのお問い合わせ先」 (→ P.140) をご覧ください。
- お使いのパソコンをお手元に用意いただいていますか？  
お電話中に操作を行っていただく場合がございますので、お手元にご用意ください。

- データのバックアップはしましたか？  
大切なデータの予備を保存しておく、安心です。バックアップ方法については「バックアップ」 (→ P.111) をご覧ください。

### ■ご利用料金とお支払いについて

- ご利用料金
  - ・パソコン本体に初めて電源を入れた日 (保証開始日) から、**1年間無料**でご利用いただけます。[注]  
注：Refreshed PC に関する電話による技術サポートに関しては、1年目もお問い合わせ1件あたり2,000円 (税込) となります。  
また、受付時間は月～金曜日 (祝日を除く) 9時～17時となります。
  - ・2年目以降  
お問い合わせ1件あたり2,000円 (税込)
    - ※ AzbyClub カードでお支払いの場合は、1,500円 / 件 (税込) でご利用いただけます。AzbyClub カードについて詳しくは、(<http://azby.fmworld.net/azbycard/>) をご覧ください。
    - ※ プレミアムサービスに利用登録されているお客様のご利用料金につきましては、プレミアムサービスの専用ホームページにてご案内いたします。

### Point

- ▶ お問い合わせ1件は、お電話の回数ではなく、技術相談1項目ごとに1件と扱います。同じご相談内容であれば次回お問い合わせいただく際、料金は加算いたしません。(ただし14日以内に限りです)

### ●お支払い方法

お支払い方法は、音声ガイダンスに従って、次のいずれかを選択してください。

クレジットカード支払い	音声ガイダンスで、クレジットカード番号、有効期限の入力をお願いします。
コンビニ振込	コンビニ振込をご利用の場合は、手数料が別途 200 円かかります。

## ■電話相談サポートの活用方法について

### ●サポートコール予約

<http://azby.fmworld.net/callback/>

お客様が予約された時間帯に電話お問い合わせ窓口のサポート担当者からお電話を差し上げます(24時間受付)。

### ●電話窓口の混雑状況

<http://azby.fmworld.net/konzatsu/>

つながりやすさの状況をホームページで公開しています。「つながりやすい時間帯」を参考におかけください。

## FAX 情報サービス

「パソコンが起動しない場合」、「画面がおかしい場合」などのトラブルの内容に応じた解決方法を、FAX で入手できます。

初めてご利用いただく際は、「0001 (FAX 資料番号一覧)」をお取り出しいただき、ご希望の資料番号をご確認ください。

音声ガイダンスに従って、ご希望の資料番号と # を入力した後、FAX のスタートボタンを押して、受話器を戻してください。

### FAX 情報サービス

キューメール      フジツター

# 0120-950-222

▶▶ダイヤル **9** をプッシュ

 通話料無料 / 受付時間：24時間365日

※ システムメンテナンスのため、サポートを休止させていただく場合があります。

## 修理サービスを利用する

### 修理を申し込む前の準備

- 故障かどうかをもう一度ご確認ください  
パソコンのトラブルは、設定の誤りなど、故障以外が原因のこともあります。実際に「故障や修理に関する受付窓口」へのお電話の半数以上は、パソコンの故障ではなく、設定を変更することで問題が解決しています。  
「ネットで故障診断」(<http://azby.fmworld.net/webpcrepair/>) で、本当にパソコンが故障しているか確認してください。
- 修理規定をご確認ください  
お申し込み前に必ず「富士通パーソナルコンピュータ修理規定」(→ P.149) を確認のうえ、同意をお願いします。
- 修理料金の目安を確認できます  
ホームページで概算修理料金をご覧ください。  
<http://azby.fmworld.net/support/repair/syuribin/charge.html>  
また、「FAX 情報サービス」(→ P.145) でも概算修理料金表を入手できます。(資料番号：6121)
- 保証書をお手元にご用意ください  
保証期間は、初めてパソコン本体の電源を入れた日(保証開始日)から 1 年間となります。保証期間内は無料で修理させていただきます。  
ただし、保証期間内でも有料となる場合があります。詳しくは、保証書裏面「無料修理規定」を確認してください。
- 故障品をお手元にご用意ください  
お申し込み時に操作いただく場合があるため、お手元に故障品をご用意ください。
- データのバックアップをおとりください  
修理前の診断作業および修理の結果、記憶装置(ハードディスクなど)内に記録されたお客様データが消失する場合があります。弊社ではいかなる作業においても、お客様のデータの保証はいたしかねるため、大切なデータは必ずお客様自身で DVD などのディスクや外付けハードディスクなどにバックアップしてください。  
バックアップの方法については「バックアップ」(→ P.111) をご覧ください。  
また、パソコンの故障などによりお客様がバック

アップできない場合には、「PC データ復旧サービス」(有料) もご利用いただけます。

### PCデータ復旧サービス(有料)

<http://azby.fmworld.net/datarescue/>

## 修理の申し込み

パソコンの修理は、ホームページまたは電話でお申し込みください。

■ホームページで申し込む(ネットで故障診断)  
「ネットで故障診断」では、パソコンが故障しているかどうかを調べることができます。  
故障と診断された場合は、ホームページから修理を申し込むことができます。

### ネットで故障診断

<http://azby.fmworld.net/webpcrepair/>

### ■電話で申し込む

音声ガイダンスに従って、窓口番号を選択してください。

### 故障や修理に関する受付窓口 (富士通パーソナルエコーセンター)

キューニーロク ニーニーマル  
**0120-926-220**

▶▶ダイヤル **2** ▶▶ **2** をプッシュ

☎ 通話料無料 / 受付時間：9:00~21:00

携帯電話,PHS,海外からはこちら

ゴーイチヨン ニーニーロクマル  
**045-514-2260**

(通話料金お客様負担)

受付時間：9:00~17:00

- ※ 電話番号はお間違えないように、充分ご確認のうえおかけください。
- ※ システムメンテナンスのため、サポートを休止させていただく場合があります。
- ※ **ご購入後 1ヶ月以内のパソコン**は、**2**▶▶▶**1**「富士通パソコン診断センター」にご相談ください。

## 重要

- ▶ 修理のために交換した故障部品は返却しません。あらかじめご了承ください。
- ▶ 修理のお申し込みの際は、お客様の名前や電話番号をお伺いいたします。お客様の個人情報の取り扱いについては「富士通パーソナルコンピュータ修理規定」(→ P.149)の第13条(個人情報の取り扱い)をご覧ください。

## お引き取りとお届け(パソコン修理便)

弊社指定の宅配業者がご自宅へパソコンを引き取りに伺います。

引き取りから修理・お届けまで約7日間です(土・日・祝日を含む)。[注]

注：修理の内容によっては、日数を要する場合があります。また、離島の場合は船便のための日数がかかります。

### ■お引き取り日時について

お引き取りは、修理受付の翌日以降(9:00~21:00[注])で指定できます。

注：地域により異なります。お申し込み時にご確認ください。また、交通事情などにより指定日時にお伺いできない場合があります。

### ■お引き取りについて

宅配業者が指定日時にご自宅へ伺います。梱包は宅配業者が行いますので、故障品は梱包せずに玄関先にご準備ください。

## 重要

- ▶ 次の各種パスワードは事前に解除してください。確認のために修理作業が中断し、修理に時間がかかる場合があります。
  - ・ BIOS パスワード
  - ・ ハードディスクパスワード
- 保証書を用意してください(保証期間中の場合)。宅配業者が故障品といっしょに梱包いたします。
- 宅配業者がお渡しする「お預かり伝票」を大切に保管してください。
- 引き取り後のキャンセルについては、診断料を申し受けます。あらかじめご了承ください。



### ●「修理状況確認サービス」

(<http://azby.fmworld.net/support/pcrepair/>)  
で携帯電話やパソコンのメールアドレスをご登録  
ください。故障品の当社への到着、お見積もり発行  
時の連絡、修理完了品の発送、お届け予定日などを  
メールでお知らせします。

### ■お届けとお支払いについて

修理完了品を玄関先までお届けします。有料の場合は  
代金引換払いとなりますので、宅配業者に現金でお支  
払いください。

#### ●修理料金について

- ・保証期間内（保証開始日より1年間）：無料（保  
証書記載の「無料修理規定」による）
- ・保証期間外：有料（修理にかかる部品代、技術料等）

※ 交通事情などにより、ご指定の日時に伺いできない場合  
があります。

### 修理状況の確認

ホームページや電話で、修理状況を確認できます。

### ■ホームページで確認する

（修理状況確認サービス）

パソコン、スマートフォン、携帯電話（iモード、  
Ezweb、Yahoo! ケータイ）で「お預かり伝票」の  
「修理お問合せ番号」（8桁の番号）を入力して、修理  
状況を確認できます。

#### 修理状況確認サービス

パソコン・スマートフォン・携帯電話から  
<http://azby.fmworld.net/support/pcrepair/>

#### 携帯電話から

バーコード読み取り機能付  
きの携帯電話では、右のバ  
ーコードからアクセスいた  
だけます。



※ 携帯電話、スマートフォンの操作方法については、お使い  
の機種メーカーにお問い合わせください。

### ■電話で確認する

音声ガイダンスに従ってダイヤルを押してください。  
「お預かり伝票」の「修理お問合せ番号」（8桁の番号）  
と、修理お申し込み時にご登録されたお電話番号を入  
力してください。

#### 富士通修理お問い合わせダイヤル

キューニーロク ニーニーマル  
**0120-926-220**

▶▶ダイヤル **3** をプッシュ

☎ 通話料無料 / 受付時間：24時間365日

携帯電話、PHS、海外からはこちら

ゴーイチョン ニーニーロクマル  
**045-514-2260**

（通話料金お客様負担）

受付時間：9：00～17：00

※ システムメンテナンスのため、サポートを休止させていた  
だく場合があります。

### 訪問修理サービス（有料）

弊社指定の修理サービス会社をご自宅に伺い、その場  
で修理を行う有料サービスです。

ご利用料金は、修理作業完了後に、修理担当者に現金  
でお支払いください。

#### ●訪問修理の料金体系

	訪問料金	修理料金
保証期間内 （保証開始日より 1年間）	有料	無料 （保証書記載の「無料修理 規定」による）
保証期間外	有料	有料

※ 離島の場合は、訪問料金とは別に、訪問に要する実費（フェ  
リー代、宿泊代等）をご負担いただく場合があります。  
訪問修理サービスの詳細は、「富士通パーソナルエコーセ  
ンター」にお問い合わせください。

### PC引取点検サービス（有料）

パソコンを安心して長く使っていただくために、ハー  
ドウェア・アプリの点検や、パソコン内部の清掃を行  
う有料サービスです。

#### PC引取点検サービス

<http://azby.fmworld.net/support/repair/tenken>

## 電話お問い合わせ窓口

パソコンについて困ったときのための電話相談窓口です。

富士通パーソナル製品に関するお問い合わせ窓口		
☎ 通話料無料	0120-950-222	受付時間は窓口によって異なります
携帯電話、PHS、海外からはこちら	045-514-2255 <small>(通話料金お客様負担)</small>	受付時間：9：00～17：00

※最新の情報はホームページをご覧ください。(http://azby.fmworld.net/azbytech/)

音声ガイダンスに従って窓口番号を選択してください。

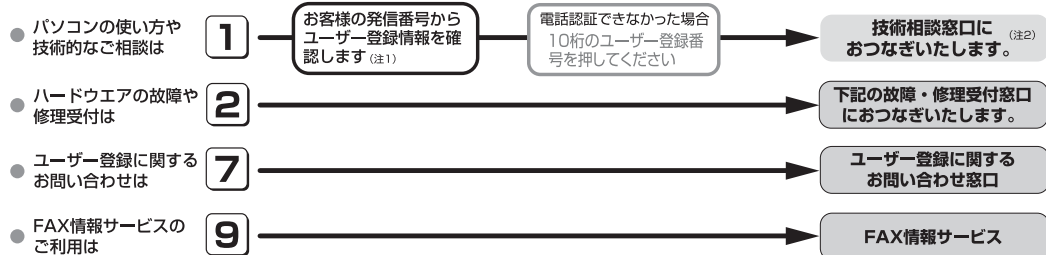

故障や修理に関する受付窓口		
☎ 通話料無料	0120-926-220	受付時間は窓口によって異なります
携帯電話、PHS、海外からはこちら	045-514-2260 <small>(通話料金お客様負担)</small>	受付時間：9：00～17：00

※最新の情報はホームページをご覧ください。(http://azby.fmworld.net/azbyrepair/)

音声ガイダンスに従って窓口番号を選択してください。

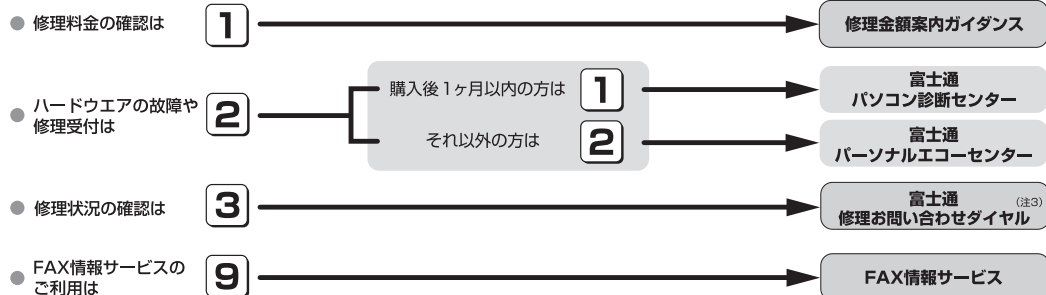

※電話番号はお間違えないように、十分ご確認のうえおかけください。

※システムメンテナンスのため、サポートを休止させていただく場合があります。

※音声ガイダンス内容・操作方法・受付時間は、予告なく変更させていただく場合があります。

注1: ユーザー登録されている電話番号とお客様の発信電話番号が一致した場合には、ユーザー登録番号の入力が省略できます。

非通知設定による発信や、ユーザー登録されている番号と異なる発信番号等、一部ユーザー登録情報の確認ができない場合は、音声ガイダンスの指示に従ってユーザー登録番号を入力してください。

注2: 初めてパソコン本体に電源を入れた日(保証開始日)から1年間無料でご利用いただけます。

注3: 修理状況、見積り金額のご確認には、「修理お問合せ伝票番号」(8桁)が必要となります。音声ガイダンスに従って、「修理お問合せ伝票番号」を入力してください。

音声ガイダンスで「番号が確認できません」というメッセージが流れたら

●プッシュボタン式の電話機で、電話回線の契約が「ダイヤル回線」の場合

→ 電話が繋がった後に、トーン切替ボタン(一般的に[\*]ボタン)を押してください。

●ダイヤル式の電話機(一般的な黒電話機)の場合

→ 電話が繋がった後、窓口選択ができませんので、ダイヤルせずにそのままお待ちください。

# 富士通パーソナルコンピュータ修理規定

## 第1条 (本規定の適用)

1. 富士通株式会社 (以下「富士通」といいます) は、お客様が「富士通パーソナルエコーセンター」 < 0120-926-220 (通話料無料) > にて修理の依頼をされた場合、または富士通の専用ホームページ「<http://azby.fmworld.net/support/repair/index.html>」 (以下「専用ホームページ」といいます) にて修理の依頼をされた場合、本規定に定める条件により修理を行います。なお、お客様が日本国外から修理の依頼をされる場合ならびに販売店または販売会社経由で修理の依頼をされる場合は、本規定は適用されないものとします。
2. 前項に基づき富士通が本規定に定める条件により修理を行う場合は、本規定の内容が、次条に定める対象機器に同梱されている保証書 (以下「保証書」といいます) 裏面の無料修理規定 (以下「無料修理規定」といいます) の内容に優先して適用されるものとします。なお、本規定に定めのない事項については、無料修理規定の内容が有効に適用されるものとします。

## 第2条 (対象機器)

本規定に基づく修理の対象となる機器 (以下「対象機器」といいます) は、お客様が日本国内において購入された日本国内向け富士通製パーソナルコンピュータ (詳細は本規定末尾記載、以下同じ) および当該日本国内向け富士通製パーソナルコンピュータ用の富士通製周辺機器 (ただしプリンタは除きます) とします。

## 第3条 (修理の形態)

1. 富士通は、お客様より対象機器の修理をご依頼いただいた場合、現象や使用状況等を伺いながら簡単な切り分け診断を行い、修理の必要があると富士通が判断した場合に、次のいずれかの形態により修理を行います。ただし、対象機器の機種または離島等の一部地域等、修理の形態が限定される場合があるものとします。
  - (1) 引取修理 (パソコン修理便)  
お客様のご自宅から故障した対象機器を引き取り、修理完了後ご自宅までお届けします。
  - (2) 訪問修理  
訪問修理が可能な製品について、お客様が訪問修理を希望された場合は、富士通指定の修理サービス会社の担当者がお客様のご自宅を訪問し、修理作業を行います。なお、訪問料は、保証書で特に無料と定められている場合を除き、保証期間の内外を問わず、別途有料となります。また、離島の一部地域では、訪問料とは別に訪問に要する実費 (フェリー代、宿泊代等) をお客様にご負担いただく場合があります。
2. 前項にかかわらず、当該切り分け診断の結果、故障の原因が外付けキーボード、マウス、ACアダプタにあると富士通が判断した場合は、富士通は、原因部品の良品をお客様のご自宅に送付いたします。なお、故障部品については、お客様から富士通に送付していただきます。

## 第4条 (保証期間内の修理)

1. 保証期間内に、取扱説明書、対象機器添付ラベル等の注意書きに従った正常な使用状態で対象機器が故障した場合には、富士通は、無料修理規定に従い、無料で修理を行います。
2. 前項にかかわらず、次の各号のいずれかに該当する場合は、保証期間内であっても有料修理となります。
  - (1) 保証書が対象機器に添付されていない場合
  - (2) 保証書に必要事項の記入がない場合、または字句を書き替えられた場合、その他事実と異なる記載がされていた場合

- (3) ご使用上の誤り (水などの液体こぼれ、落下、水没等)、または改造、誤接続や誤挿入による故障・損傷の場合
  - (4) 火災、地震、水害、落雷その他の天災地変、公害、塩害、ガス害 (硫化ガス等)、異常電圧や指定外の電源使用による故障・損傷の場合
  - (5) 寿命部品や消耗品の自然消耗、磨耗、劣化等により部品の交換が必要となった場合
  - (6) 接続している他の機器、または不適当な消耗品やメディアの使用に起因して対象機器に生じた故障・損傷の場合
  - (7) お買い上げ後の輸送や移動または落下等、お客様における不適当なお取り扱いにより生じた故障・損傷の場合
  - (8) お客様が設定したパスワードの忘却やお客様が施錠された鍵の紛失により、マザーボード、本体カバーその他の部品の交換が必要となった場合
  - (9) お客様のご使用環境や対象機器の維持・管理方法に起因して生じた故障および損傷の場合 (例: 埃、錆、カビ、虫・小動物の侵入および糞尿による故障等)
3. 第1項にかかわらず、次の各号のいずれかに該当する場合は、保証期間内であっても、別途それぞれの料金が発生するものとします。
    - (1) 第3条第1項第(2)号に基づき訪問料が発生した場合は、当該訪問料
    - (2) ハードウェア部分に起因する故障ではなく、ソフトウェアの再インストールで復旧する場合であって、お客様が当該再インストールを希望された場合は、ソフト再インストール料

## 第5条 (保証期間外の修理)

1. お客様による修理のご依頼が保証期間外の場合、富士通は、有料で修理を行います。
2. 次の各号のいずれかに該当する場合は、修理料金の他にそれぞれの料金が発生するものとします。
  - (1) 第3条第1項第(2)号に基づき訪問料が発生した場合は、当該訪問料
  - (2) ハードウェア部分に起因する故障ではなく、ソフトウェアの再インストールで復旧する場合で、お客様が当該再インストールを希望された場合は、ソフト再インストール料
3. お客様による修理のご依頼が保証期間外の引取修理の場合であって、お客様に何った故障の現象が確認できず、修理の必要がないと富士通が判断した場合は、その診断作業に対して診断料が発生するものとします。また、対象機器お預かり後にお客様が修理のご依頼をキャンセルされた場合 (第6条第2項および第3項に定める場合を含みます) であっても、診断料が発生するものとします。
4. お客様による修理のご依頼が保証期間外の訪問修理の場合であって、富士通指定の修理サービス会社の担当者が、訪問先でお客様に何った故障の現象が確認できず、修理の必要がないと判断した場合は、当該診断作業に対して訪問料と診断料が発生するものとします。また、担当者がお客様ご指定の場所に訪問し、修理作業に入る前に修理のご依頼をキャンセルされた場合は、訪問料が発生するものとします。

## 第6条 (修理料金の見積もり)

1. 修理が有料修理の場合であって、お客様が修理のご依頼時に修理料金の見積もりを希望された場合、富士通は、引取修理の場合は対象機器のお預かり後に診断作業を行い、見積金額をお知らせするものとし、訪問修理の場合は訪問前にお客様から現象や使用環境等お伺いした内容に基づき診断を行い、概算の見積金額をお知らせするものとします。富士通もしくは富士通指定の修理サービス会社の担当者は、当該見積金額での修理について、お客様にご了承いただいたうえで、修理を行います。ただ

- し、お客様から修理のご依頼時に修理料金の上限金額をご提示いただいた場合であって、修理料金が上限金額を超えない場合は、お客様にご了承いただいたものとして見積提示なしに修理を行います。
- 前項のうち引取修理の場合であって、お客様に見積金額をお知らせした日から1か月を超えても、お客様から見積もりに対するご回答がなかった場合は、お客様が修理のご依頼をキャンセルされたものとし、富士通は、修理を実施せずに、お預かりした対象機器をお客様に返却いたします。
  - 第1項のうち引取修理の場合であって、修理の過程において新たな故障の原因が判明した場合等、お客様に見積金額をお知らせした後に当該金額を変更する必要がある場合には、富士通は、再度見積金額をお知らせするものとし、当該再見積り後の金額での修理についてお客様にご了承いただいたうえで、修理を継続いたします。なお、当該再見積り後の金額での修理についてお客様にご了承いただけなかった場合は、お客様が修理のご依頼をキャンセルされたものとし、富士通は、修理を中止し、お預かりした対象機器をお客様に返却いたします。

### 第7条 (修理料金等の支払い方法)

第4条または第5条に基づき発生した修理料金等については、お預かりした対象機器の返却時に現金にてお支払いいただけます。

### 第8条 (修理期間)

引取修理の場合、富士通は、対象機器のお預かりから、修理完了後の対象機器のご自宅へのお届けまで、原則として7日間に対応いたします。ただし、次の各号のいずれかに該当する場合は、7日間を超える場合があるものとします。

- お客様から伺った故障の現象が確認できず、修理箇所の特定ができない場合
- 引取修理の場合であって、引き取り先が離島の場合
- 有料修理の場合であって、お客様が修理料金の見積もりを希望された場合
- お客様のご都合により、修理完了後の対象機器の返却日に日程変更等が生じた場合
- 天災地変、戦争、暴動、内乱、輸送機関の事故、労働争議その他不可抗力の事由が生じた場合
- 補修用性能部品（製品の機能を維持するために必要な部品をいい、以下同じとします）が在庫切れの場合

### 第9条 (修理品の保管期間)

引取修理の場合であって、修理完了後にお客様に修理の完了ならびに返却日をお知らせしているにもかかわらず修理後の対象機器をお受け取りいただけない場合、または対象機器お預かり後にお客様が修理のご依頼をキャンセルされたにもかかわらず当該対象機器をお引き取りいただけない場合は、富士通は、対象機器をお預かりした日から6か月間の保管期間の経過をもって、お客様が当該対象機器の所有権を放棄されたものとみなし、当該対象機器を自由に処分できるものとします。この場合、富士通はお客様に対し、当該保管に要した費用ならびに当該処分に要する費用を請求できるものとし、また、保証期間外の修理の場合は、別途修理料金または診断料を請求できるものとします。

### 第10条 (故障部品の取り扱い)

修理を行うために対象機器から取り外した故障部品については、お客様はその所有権を放棄するものとし、富士通は、当該故障部品をお客様に返却しないものとします。なお、当該故障部品は、環境への配慮から再調整後検査し、富士通の品質保証された補修用性能部品として再利用する場合があります。

### 第11条 (修理ご依頼時の注意事項)

お客様は、修理をご依頼されるにあたり、あらかじめ以下の事項についてご承いただくものとします。

- お客様が保証期間内に修理をご依頼される場合は、必ず対象機器に同梱されている保証書を対象機器に添付いただくものとします。
- お客様が修理をご依頼された対象機器の記憶装置（ハードディスク等）に記憶されたデータ、プログラムならびに設定内容（以下総称して「データ等」といいます）につきましては、富士通では一切保証いたしません。お客様は、修理をご依頼される前に、お客様の責任においてバックアップをとっていただくものとします。（日頃から随時バックアップをとられることをお勧めいたします。）なお、修理ならびに修理前の診断作業の過程で、データ等が変化・消去される場合があります。お客様が修理をキャンセルされた場合（第6条に定める場合を含みます）でも、当該キャンセルの時点で既に富士通が修理前の診断作業を実施していた場合は、当該作業の過程でデータ等が変化・消去されている場合があります。
- 修理完了後のオペレーティングシステム（OS）ならびにその他のプログラムの再インストールおよびセットアップ等につきましては、お客様ご自身で実施いただくものとします。
- お客様ご自身で貼り付けられたシール等につきましては、取り外したうえで修理をご依頼いただくものとします。また、お客様ご自身で行われた塗装や刻印等につきましては、元の状態への復旧はできないものとします。
- 富士通は、修理期間中の代替機の貸し出しは行わないものとします。なお、修理期間中の対象機器の使用不能による補償等は、本規定で定める責任を除き富士通では一切責任を負わないものとします。
- お客様が対象機器にパスワードを設定されている場合は、当該設定を解除したうえで修理をご依頼いただくものとします。
- 対象機器の修理とは関係のない記録媒体（CD、DVD、メモリーカード、フロッピディスク、MO等）、他の機器との接続ケーブル、ならびに添付品等につきましては、事前にお客様の方で対象機器から取り外したうえで修理をご依頼いただくものとします。なお、万が一これらが対象機器に付加された状態で修理をご依頼いただいた場合、富士通ではこれらの管理につき一切責任を負わないものとします。
- 修理のご依頼時に、当該修理にリカバリディスクが必要である旨富士通からお知らせした場合は、お客様は必ず対象機器に同梱されているリカバリディスクを添付いただくものとします。
- 次の各号のいずれかに該当するものは、修理の対象から除かれるものとします。
  - お客様が対象機器出荷時の標準搭載の部品を加工・改造されたこと、または対象機器出荷時の標準搭載以外の部品を使用されたことに起因する故障の修理
  - ウイルスの除去
  - 液晶ディスプレイの一部に非点灯、常時点灯などの表示が存在する場合の修理・交換
  - データ等のバックアップおよび復旧作業
- 訪問修理の場合であって、富士通または富士通指定の修理サービス会社がおお客様への訪問日程調整のご連絡に努めたにもかかわらず、ご連絡がつかない状態が2週間以上継続した場合は、修理をキャンセルされたものとみなすことがあります。

### 第12条 (補修用性能部品)

- 補修用性能部品は、故障部品と機能、性能が同等な部品（再利用用品および第10条に定める故障部品の再利用も含む）とします。



- 前項におけるサービスの他、富士通は、ソフトウェアのダウンロードサービスなど別途富士通が定めるサービスを会員に対して実施します。なお、当該サービスの詳細内容、および必要な場合はその利用規約等については、別途富士通から通知するものとします。
- 当該サービスには有料サービスと無料サービスがあり、有料サービスの利用料金については、会員専用ホームページに掲載するとおりとします。なお、会員が当該サービスを利用する際にかかる通信費等は、別途会員が負担するものとします。

#### 第5条 (Azby テクニカルセンターによるサポート)

- 富士通は、会員に対し、電話またはEメールにて、以下のサポート(以下「技術サポート」といいます)を提供します。
  - サービス対象製品の仕様、利用方法、動作環境に関する質問・相談への対応。
  - サービス対象製品の導入支援。
  - サービス対象製品が正常に動作しない場合の問題解決のための支援。
- 技術サポートにおける会員からの問い合わせの受付方法および受付時間については、本会員規約末尾記載のとおりとします。
- 会員は、技術サポートを利用する場合、サービス対象製品の記憶装置(ハードディスク等)に記憶されたデータ、プログラムならびに設定内容等については、事前に会員の責任においてバックアップをとるものとします。
- 以下の作業は、技術サポートの対象とならない場合があることを、会員はあらかじめ了承するものとします。
  - サービス対象製品以外のハードウェアおよびソフトウェアに対するサポート作業
  - サービス対象製品にインストールされているソフトウェアについて、会員が別途バージョンアップ版やアップグレード版等を購入し、バージョンアップやアップグレードを行ったソフトウェアのサポート作業
  - 質問に対する作業が、連続的かつ長時間にわたる作業
  - 電話またはEメールによるサポートが、不可能または不適切と富士通が判断した場合におけるサポート作業
  - マニュアルに記載されていないような、通常想定できない使用方法に対するサポート作業
  - ハードウェアの故障・修理に関するお問い合わせ
  - その他富士通がサポート対象にならないと判断した作業
- 技術サポートの利用料金(以下「技術サポート料」といいます)については、本会員規約末尾記載のとおりとします。なお、会員が会員専用ホームページおよびEメールにより技術サポートを利用する際にかかる通信費等は、別途会員が負担するものとします。
- 前項において技術サポート料が有料となる場合、その支払方法は、原則としてクレジットカード(MASTER/VISA/JCB)での支払いとします。ただし、例外として富士通が認めた場合、別途富士通が指定するコンビニエンスストアでの支払いも可能とします。なお、支払方法は一括払いとします。
- 前項におけるクレジットカードでの支払いの場合、技術サポート料は当該クレジット会社の会員規約において定められている振替日に会員指定の銀行から引き落とされるものとします。また、コンビニエンスストアでの支払いが認められた場合は、会員は、技術サポート料を別途富士通が定める期日までに支払うものとします。なお、当該支払に要する手数料は、会員の負担とします。

#### 第6条 (AzbyClub ポイントサービス)

- 富士通は、以下に定める会員に対し、AzbyClub ポイントサービス(以下「ポイントサービス」といいます)を提供します。
  - ポイントサービス開始後、富士通が提供するショッピングサイト WEB MART (以下「WEB MART」といいます)で商品を購入した会員

- (b) AzbyClub カードを所有している会員
- (c) その他、富士通が別途通知した会員

- 会員は、発行されたAzbyClub ポイント(以下「ポイント」といいます)を蓄積、消費することにより、WEB MART での商品購入時における割引の適用、AzbyClub で実施する懸賞への応募、景品との交換その他のサービスを利用できます。なお、各サービスの具体的な内容およびポイント消費数等の詳細については、別途定めるものとします。
- ポイントには、AzbyClub や WEB MART 等での商品購入に伴い発行されるポイント(以下「ショッピングポイント」といいます)と、富士通が提供する各種サービスの利用に伴い発行されるポイント(以下「キャンペーンポイント」といいます)の2種類があります。なお、ポイント発行数については、別途各サービス毎に定めるものとします。
- キャンペーンポイントは、別途定める上限数を超えて蓄積することはできません。
- ショッピングポイントは、会員が購入した商品が出荷された時点で発行されます。なお、WEB MART において富士通が定める「販売条件」(以下「販売条件」といいます)に基づき会員が当該商品を返品した場合は、当該ポイントは無効となります。
- 会員がWEB MART での商品購入時に割引の適用を目的としてポイントを消費する場合、当該ポイントの消費は、商品の代金決済が完了した時点で確定するものとします。なお、販売条件に基づき会員が商品を返品した場合は、当該ポイントの消費はなかったものとして扱われます。
- ポイントの有効期間は、発行から1年目の日の属する月の末日までとします。ただし、当該有効期間内にポイントの発行または消費があった場合、会員が保有するすべてのポイントの有効期間は、当該発行または消費の日から1年目の日の属する月の末日まで、自動的に延長されるものとします。
- 会員は、ポイントの第三者への譲渡、売買、現金との交換等は一切できないものとします。
- ポイントの発行および消費は、本会員規約の第2条第1項に定めるユーザー登録番号およびパスワードにより管理されるものとし、ポイントサービスの利用時に会員がこれらを入力しなかったことにより、ポイントの発行が受けられない、もしくはポイントを消費できずに商品購入時の割引が受けられない等の不利益を被ったとしても、富士通は一切責任を負わないものとします。
- 会員が、本会員規約の第11条(退会)または第12条(会員資格の取消等)に基づき、AzbyClub を退会し、または会員資格を取り消された場合、ユーザー登録が抹消された時点で当該会員の保有するすべてのポイントは無効となります。
- 富士通は、事前に会員に通知することにより、ポイントサービスを終了することがあります。この場合、会員の保有するポイントは、第7項にかかわらず、当該ポイントサービスの終了日をもってすべて無効となります。

#### 第7条 (会員の遵守事項)

- 会員は、富士通が本サービスを提供するにあたり必要と判断したデータおよび情報等を、富士通に提供するものとします。
- 会員は、富士通が依頼する問題解決に必要なと判断した予防または修正のための作業をすみやかに実施するものとします。
- 会員は、本会員規約に基づき本サービスを受ける権利につき、第三者に譲渡、再許諾等できないものとします。また、本サービスにより富士通が会員に提供した情報その他著作物は、その会員のみ利用することができるものであり、会員は富士通の書面による事前の承諾なくして、当該情報その他著作物を第三者に利用させないものとします。

4. 会員は、氏名、住所等、富士通への届出内容に変更があった場合は、すみやかにその旨富士通へ届け出るものとします。会員が当該届出を怠った場合、富士通は当該会員に対して本サービスを提供しないことがあります。
5. 会員は、サービス対象製品に関する所有権、使用权等を保有する等、サービス対象製品を適法に利用していることを富士通に対し保証するものとします。万が一適法に利用していないことが判明した場合には、富士通は当該会員に対して本サービスを提供しないことができるものとします。
6. 会員は、富士通より通知されたユーザー登録番号、パスワードを自己の責任をもって管理するものとし、それらが不正使用された場合であっても、富士通は一切責任を負わないものとします。

#### 第8条 (個人情報の取り扱い)

1. 富士通は、本サービスの利用にあたり会員が富士通に登録した情報のうち、当該会員個人を識別できる情報(以下「会員の個人情報」といいます)につき、以下の利用目的の範囲内で取り扱います。
  - (1) 本サービスを提供すること。
  - (2) 本サービスの向上を目的として、Eメール、郵便、電話等によりアンケート調査を実施すること。
  - (3) 本サービスの向上を目的として、会員におけるEメールの開封状況、富士通のWebページの閲覧状況、その他会員における本サービスの利用に関する情報を収集、および分析すること。
  - (4) 会員に有益と思われる富士通または富士通の子会社、関連会社もしくは提携会社の製品、サポートサービス等の情報を、Eメール、郵便、電話等により会員へ提供すること。
  - (5) 会員の個人情報の取り扱いにつき、個別に会員の同意を得るために、当該会員に対しEメール、郵便、電話等により連絡すること、ならびに当該同意を得た利用目的に利用すること。
  - (6) キャンペーン品・モニター品・当選賞品などを会員へ発送すること。
2. 富士通は、会員からAzbyClubユーザー名の利用申込みがあった場合に限り、ニフティ株式会社の提供するサービスを利用するために、会員の個人情報のうちAzbyClubユーザー名発行に必要な情報(氏名、住所、電話番号など)を契約に基づきニフティ株式会社に提供します。  
AzbyClubユーザー名については、付則に記載します。
3. 富士通は、前各項に定める利用目的のために必要な範囲で、会員の個人情報を業務委託先に取り扱わせることができるものとします。
4. 富士通は、「個人情報の保護に関する法律」において特に認められている場合を除き、会員の個人情報につき、本条に定める以外の利用目的で取り扱い、または前項に定める以外の第三者に開示、提供することはありません。

#### 第9条 (サービスの打ち切り)

富士通は、会員への事前の通知により、本サービスの提供の全部または一部を打ち切る場合があることを会員は了承するものとします。

#### 第10条 (責任の限定)

1. 富士通は、会員が本サービスを利用することにより得た情報等について何らの保証をするものではありません。
2. 本サービスのうち有料サービスの利用または利用不能により会員が損害を被った場合には、当該本サービスの利用料金相当額を限度として富士通は賠償責任を負うものとします。ただし、本サービスのうち無料サービスの利用または利用不能により会員が損害を被った場合には、富士通は賠償責任を負わないものとします。
3. いかなる場合においても富士通は、富士通の責に帰すことのできない事由から生じた損害、富士通の予見の有無を問わず特別の事

情から生じた損害、逸失利益ならびに第三者からの損害賠償請求に基づく損害については、責任を負わないものとします。

4. 本サービスの利用または利用不能により会員が被った損害が、富士通の故意または重大失に起因するものである場合には、第2項および前項の規定は適用されないものとします。

#### 第11条 (退会)

1. 会員がAzbyClubからの退会を希望する場合は、事前に富士通に届け出るものとします。なお、AzbyClubから退会すると、同時にユーザー登録も抹消されます。

#### 第12条 (会員資格の取消等)

1. 会員が次のいずれかに該当する場合は、富士通はその会員資格を取り消し、同時にユーザー登録のすべてを抹消することがあります。
  - (1) ユーザー登録時に虚偽の事項が記載されていたことが判明した場合
  - (2) 本サービスのうち有料サービスを利用した際に、利用料金の支払を遅滞もしくは拒否した場合
  - (3) 本会員規約に違反した場合
  - (4) 本サービスの運営を妨げる行為を行った場合
  - (5) 他者になりすまして本サービスを利用した場合
  - (6) 他者を誹謗中傷したり公序良俗に反する行為をした場合
  - (7) 富士通が事前に承認した場合を除き、本サービスを使用して、営業活動、営利を目的とした利用およびその準備を目的とした利用を行った場合
  - (8) その他富士通が不適切と判断した行為を行った場合
2. 前項のいずれかの行為を会員が行ったことにより、富士通が損害を被った場合、富士通は会員に対し当該損害の賠償を請求することがあります。

#### 第13条 (本サービスの中断)

富士通は、天災地変、労働争議等の不可抗力により本サービスの提供ができない場合、本サービス提供用の設備の保守上または工事上やむをえない場合、その他富士通がその運用上または技術上、本サービスの一時的な中断を必要とした場合には、本サービスの提供を中断することがあることを、会員は了承するものとします。

#### 第14条 (変更)

富士通は、以下の事項を変更する必要が生じた場合は、会員に対する通知をもって変更できるものとします。

- (1) 本会員規約ならびに利用規約等の内容
- (2) 本サービスの利用料金
- (3) サービス対象製品
- (4) 本サービスの内容

#### 第15条 (通知)

本サービスならびに本会員規約における富士通から会員への通知は、会員専用ホームページでの表示により行われるものとします。

#### 第16条 (専属的合意管轄裁判所)

会員と富士通の間で、本サービスにつき訴訟を提起する場合、東京地方裁判所を第一審の専属的合意管轄裁判所とします。

#### 付則

本会員規約は、2012年10月18日から改定実施します。

#### ■サービス対象製品 ※1)

- ・ESPRIMO ※2)
- ・LIFEBOOK ※2)
- ・FMV-DESKPOWER ※3)
- ・FMV-TEO
- ・FMV-BIBLO ※3)
- ・FMV-STYLISTIC ※4)
- ・Pocket LOOX ※4)
- ・INTERTOP ※4)
- ・FMV-TOWNS ※4)

- ・ファミリーネットワークステーション (※ 4)
- ・FMVステーション (※ 4)
- ・メディアタンク (※ 4)
- ・Refreshed PC (※ 4)

・その他、富士通が別途「サービス対象製品」と定める富士通製品  
 ※ 1：ソフトウェアについては、上記製品にあらかじめインストールされているもののうち、富士通がサポートするもののみが対象となります。その他のソフトウェアのサポート窓口については、製品添付のマニュアルをご確認ください。

- ※ 2：以下の条件を満たす製品が対象です。  
 (1) 日本国内において購入された日本国内向け製品  
 (2) 品名が以下のように表記される製品

品名： \* H \*\*\* / \*\*\*  
 ↑ ↑ ↑  
 アルファベット 数字 数字またはアルファベット  
 (2～3桁) (1～3桁)

品名： W \* \* / \*  
 ↑ ↑ ↑  
 アルファベット 数字 アルファベット

品名： \* H / R \*\*  
 ↑ ↑  
 アルファベット 数字またはアルファベット  
 (1～2桁)

※ 3：以下 OS がプレインストールされた FMV を除きます。

- ・Microsoft® Windows® 3.1 Operating System
- ・Microsoft® Windows® 95 Operating System
- ・Microsoft® Windows® 98 operating system
- ・Microsoft® Windows® 98 operating system SECOND EDITION
- ・Microsoft® Windows® Millennium Edition

※ 4：本サービスはESPRIMO/LIFEBOOK、FMV-DESKPOWER/TEO/BIBLO シリーズでの利用を基本とさせていただきます。その他の機器での利用に際しては、会員専用ホームページにおけるサービスの利用が一部制限される場合がありますので、あらかじめご了承ください。

### ■技術サポートの受付方法、受付時間ならびに利用料

※最新の情報につきましては、会員専用ホームページをご確認ください。

#### (1) 受付方法および受付時間

	受付方法	受付時間
電話による技術サポート	電話での受付	9時～21時365日 (システムメンテナンス日を除く)
	会員専用ホームページによる予約受付	24時間 365日 (システムメンテナンス日を除く)
メールによる技術サポート	会員専用ホームページによるお問い合わせ受付	

注・受付時間は、サービス対象製品および受付方法により異なる場合があります。詳細につきましては、会員専用ホームページをご確認ください。また、受付時間内であっても、時間帯により電話が繋がりにくい場合がございますので、あらかじめご了承ください。

#### (2) 利用料

次の料金表のとおりとします。

① 電話による技術サポートの場合：以下のとおりとします。

期間	技術サポート料
無料期間中(無料期間は下表をご参照ください)	何度でも無料
無料期間終了後	2,000円/件(税込) ただし、AzbyClub カードでのお支払の場合：1,500円/件(税込)

#### <無料期間>

サービス対象製品のモデル [* 1]	無料期間
2009年冬モデル (2009年10月発表) 以降のモデル	初めてパソコンに電源をいれた日(以下「保証開始日」といいます)から1年間
2009年夏モデル (2009年4・6月発表) 2009年春モデル (2008年12月発表)	2011年3月31日まで[* 2]
2008年秋冬モデル (2008年8・11月発表) 以前のモデル	2010年5月31日まで[* 2]

\* 1：ご使用になっているパソコンのモデルが分からない方は、以下ホームページをご確認ください。

<http://azby.fmworld.net/machineselect/seasoncheck/>

\* 2：無料期間が「保証開始日から1年間」よりも短い場合、無料期間を「保証開始日から1年間」まで延長いたします。

② Eメールによる技術サポートの場合：無料

注・技術サポートの中断(会員規約第13条)が生じた場合でも、無料期間は延長されません。

・お問い合わせ件数につきましては、電話された回数とは関係なく、会員からお問い合わせいただいた技術相談1項目に対し、富士通が回答したことをもって1件とします。なお、富士通は、当該回答後14日以内に限り、当該回答の内容に関する会員からのお問い合わせを受け付けます。この場合、件数は加算されません。1件のお問い合わせの中に複数の技術相談項目が含まれていた場合は、複数件として扱います。

・サービス対象製品を複数台所有しておられる場合、1台でも無料期間内であれば、他のサービス対象製品(Refreshed PC、FMV らくらくパック利用規約に定めるサービス対象製品および FMV らくらくパソコン利用規約に定めるサービス対象製品は除く)についても無料で技術サポートをご利用いただけます。

・富士通 WEB MART、購入相談窓口にて、電話サポートにつき「お問い合わせ初回より有料」を選択してご購入いただいた富士通製品の扱いについて

当該富士通製品に関しましては、サービス対象製品であっても、上記の料金表の電話サポートに関する無料期間は適用されず、お問い合わせ1件目より有料(通常2,000円/件(税込)、AzbyClub カードでのお支払の場合1,500円/件(税込))とさせていただきます。

○ Refreshed PC の扱いについて

Refreshed PC に関する電話による技術サポートに関しましては、電話での受付時間は月～金曜日(祝日を除く)の9:00～17:00とします。また、技術サポートの利用料については、上記料金表の定めは



適用されず、電話および E メールいずれもお問い合わせ 1 件目より有料(通常 2,000 円/件(税込)、AzbyClub カードでのお支払の場合 1,500 円/件(税込))とさせていただきます。

○ FMV らくらくバックおよび FMV らくらくパソコンの扱いについて FMV らくらくバックおよび FMV らくらくパソコンに関する技術サポートの利用料については、上記料金表の定めは適用されず、電話および E メールいずれもお問い合わせ 1 件目より有料(通常 2,000 円/件(税込)、AzbyClub カードでのお支払の場合 1,500 円/件(税込))とさせていただきます。

## ■ AzbyClub ユーザー名について

1. 富士通は、会員が希望する場合、会員に対し、ユーザー登録番号とは別に、AzbyClub ユーザー名およびパスワード(以下あわせて「AzbyClub ユーザー名等」といいます)を無料で発行します。ただし、AzbyClub ユーザー名等の発行にかかる通信費等は、別途会員が負担するものとします。なお、AzbyClub ユーザー名等の発行を受けるためには、会員は、ニフティ株式会社が定める@nifty会員規約および個人情報保護ポリシーに同意する必要があります。
2. 会員は、富士通により発行された AzbyClub ユーザー名等を自己の責任をもって管理するものとし、AzbyClub ユーザー名等が不正使用された場合であっても、富士通は一切責任を負わないものとしします。
3. 会員は、AzbyClub ユーザー名等を使用して、本サービスの他、ニフティ株式会社および富士通が指定するその他の第三者(以下「提携先」といいます)の提供するサービス(以下「提携サービス」といいます)を利用することができます。会員は、提携サービスに関して問い合わせがある場合、当該提携サービスの提供元に対して直接問い合わせるものとしします。
4. 会員が AzbyClub ユーザー名等を使用して提携サービスを利用する場合、会員は、提携先の定める利用規約等に従うものとしします。なお、ニフティ株式会社以外が提供する提携サービスの利用に際しては、当該提携サービス提供元の会員規約および個人情報保護ポリシーへの同意が別途必要になる場合があります。
5. 会員が有償の提携サービスを利用した場合、当該有償提携サービスの利用料金は、富士通からではなく、当該有償提携サービスの提供元から請求される場合があります。
6. 提携サービスについて、富士通は、何らの保証も行わないものとします。本サービスの利用を除き、AzbyClub ユーザー名等の利用に関して、富士通は一切の責任を免れるものとし、会員は、提携サービスに起因して損害を被った場合であっても、富士通に対し、一切の請求を行わないものとしします。
7. 会員は、富士通所定の方法により届け出ることにより、AzbyClub ユーザー名等を使用して本サービスを利用することを一時停止し、または AzbyClub ユーザー名等を削除することができます。なお、AzbyClub ユーザー名等を使用して本サービスを利用することを一時停止し、または AzbyClub ユーザー名等を削除した場合であっても、会員は、本会員規約に基づく会員資格を失わないものとしします。
8. 富士通は、以下の場合に、本会員規約に基づく会員資格を失わせることなく、会員が AzbyClub ユーザー名等を使用して本サービスを利用することを、一時停止または削除することができるものとしします。
  - (1) 会員が提携サービスの利用規約等に基づき当該提携サービスの利用資格を一時停止または取り消された場合。
  - (2) 会員が提携サービスの利用資格を自ら一時停止し、もしくは取り消した場合。
  - (3) その他の理由により富士通が必要と認めた場合。

## リカバリディスクセットを作っておく

このパソコンには、トラブルに備えて、ハードディスクの「リカバリ領域」という場所に、ご購入時のCドライブの中身が保存されています。パソコンにトラブルが起こったときは、このリカバリ領域からCドライブをご購入時の状態に復元できます。

リカバリ領域のデータを利用できなくなる場合に備え、パソコンご購入後はできるだけ早く、リカバリ領域のデータをディスクにバックアップしてください。

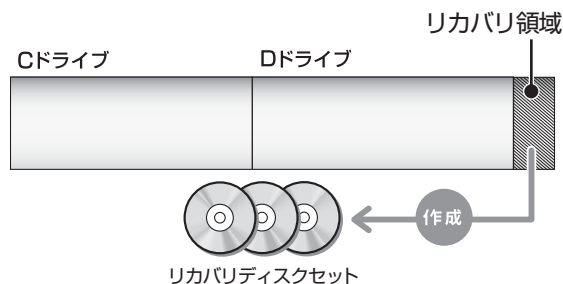

### ■リカバリディスクセットとは

「バックアップナビ」を使って作成する次のディスクです。

#### Point

- ▶ リカバリディスクセットの作成には長時間かかります。時間に余裕をもって作業をしてください。またリカバリディスクセットは購入できます。購入方法については「ディスクが必要な場合」(→P.119)をご覧ください。

### □BD-R、BD-R DL、BD-R XL で作成した場合

- トラブル解決ナビ&ソフトウェア&リカバリデータディスク

#### Point

- ▶ BD-R、BD-R DL、BD-R XLでリカバリディスクセットを作成したり、使用したりできるのは、BDXL™対応 Blu-ray Disc ドライブ搭載機種のみです。

### □DVD-R、DVD+R DL で作成した場合

- トラブル解決ナビディスク
- リカバリデータディスク 1
- リカバリデータディスク 2
- リカバリデータディスク 3[注]
- ソフトウェアディスク 1
- ソフトウェアディスク 2
- ソフトウェアディスク 3[注]

注：お使いの機種によっては、ない場合もあります。

## リカバリディスクセットを作るうえでの注意

リカバリなどの作業前には、最新のドライバー、アプリ、BIOS にアップデートすることをお勧めします。アップデートについて、詳しくは「インターネットで調べる」(→P.123)をご覧ください。

### ■ディスクを用意してください

- お使いになれるディスク  
DVD-R、DVD+R DL、BD-R、BD-R DL、BD-R XL
- DVD-R、DVD+R DL、どちらのディスクを使用しても、作成枚数は同じになります。
- 画面の指示に従ってディスクのレーベル面にディスクの内容を記入してからセットします。

### ■「Roxio Creator」が必要です

「Roxio Creator」はこのパソコンに用意されています。「Roxio Creator」を削除すると、リカバリ領域のデータをディスクに書き込むことができなくなります。

### ■リカバリデータディスクおよびソフトウェアディスクではパソコンは起動できません

## リカバリディスクセットの作成手順

- 1 スタート画面の何も無いところで右クリックし、画面右下の「すべてのアプリ」をクリックします。  
『Windows 8 基本操作クイックシート』
- 2 「バックアップナビ」をクリックします。
- 3 「ユーザーアカウント制御」ウィンドウが表示されたら、「はい」をクリックします。  
「続行するには管理者アカウントのパスワードを入力して、[はい]をクリックしてください。」と表示されている場合は、そのアカウントのパスワードを入力してから「はい」をクリックします。
- 4 「バックアップナビ」の概要をウィンドウが表示されたら、「次へ」をクリックします。
- 5 次の画面の操作をします。



(これ以降の画面は機種や状況により異なります。)

- ① 「管理」タブをクリックします。
- ② 「リカバリディスクセットの作成」をクリックします。

- 6 次の画面の操作をします。



- ① BD-XL™ 対応 Blu-ray Disc 搭載機種で BD-R をお使いになる場合は、クリックして選択してください。
  - ② 必要なディスクの枚数を確認します。
  - ③ 「次へ」をクリックします。
- 7 作成するディスクを選択します。

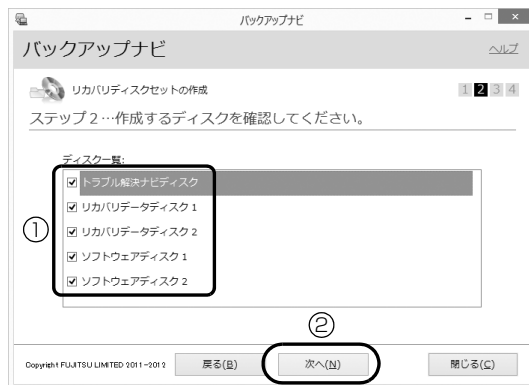

- ① すべてのディスクにチェックが入っていることを確認してください。
- ② 「次へ」をクリックします。

### 重要

- ▶ すべてのディスクの作成が完了するまで作業を中断しないでください。ご購入時の状態に戻すリカバリには中断せずに作成したすべてのディスクが必要です。

- 8 内容を確認して「OK」をクリックします。



9 「[○○○]の作成を行います。」というメッセージが表示されたら、用意したディスクのレーベル面に○○○と記入します。

○○○は作成するディスクの名前が表示されません。

レーベル面に記入するときは、ボールペンや鉛筆などの先の硬いものは使わないでください。ディスクに傷が付くおそれがあります。

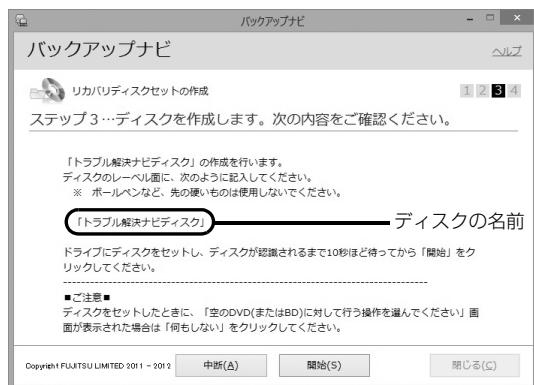

10 記入したディスクをセットします。

### Point

▶ ディスクをセットしたとき、「空のDVD に対して行う操作を選んでください。」というメッセージが表示されることがあります。「何もしない」をクリックすると、そのまま操作を続けることができます。

11 ディスクが認識されるまで10秒ほど待ってから、「開始」をクリックします。

ディスクへの書き込みが始まります。完了するまでしばらくお待ちください。書き込みが完了するとCD/DVD ドライブが開き、メッセージが表示されます。

■「[○○○]の作成を行います。」というメッセージが表示された場合

手順 12 に進んでください。

■「リカバリディスクセットの作成に成功しました。」というメッセージが表示された場合

手順 13 に進んでください。

12 ディスクを取り出して、次に作成するディスクのレーベル面に○○○と記入し、手順 10 に戻ります。

13 ディスクを取り出して、「完了」をクリックします。手順 5 の画面に戻ります。

これでリカバリディスクセットの作成は完了です。

# インターネットを安心してお使いいただくために

## 青少年によるインターネット上の有害サイトへのアクセス防止について

インターネットの発展によって、世界中の人とメールのやりとりをしたり、個人や企業が提供しているインターネット上のサイトを活用したりすることが容易になっており、それに伴い、青少年の教育にもインターネットの利用は欠かせなくなっています。しかしながら、インターネットには違法情報や有害な情報などを掲載した好ましくないサイトも存在しています。特に、下記のようなインターネット上のサイトでは、情報入手の容易化や機会遭遇の増大などによって、青少年の健全な発育を阻害し、犯罪や財産権侵害、人権侵害などの社会問題の発生を助長していると考えられています。

- アダルトサイト（ポルノ画像や風俗情報）
- 他人の悪口や誹謗中傷を載せたサイト
- 出会い系サイト・犯罪を助長するようなサイト
- 暴力残虐画像を集めたサイト
- 毒物や麻薬情報を載せたサイト

サイトの内容が青少年にとっていかに有害であっても、他人のサイトの公開を止めさせることはできません。情報を発信する人の表現の自由を奪うことになるからです。また、日本では非合法であっても、海外に存在しその国では合法のサイトもあり、それらの公開を止めさせることはできません。

有害なインターネット上のサイトを青少年に見せないようにするための技術が、「フィルタリング」といわれるものです。フィルタリングは、情報発信者の表現の自由を尊重しつつ、情報受信側で有害サイトの閲覧を制御する技術です。100% 万全ではありませんが、多くの有害サイトへのアクセスを自動的に制限できる有効な手段です。特に青少年のお子様がいいらっしゃるご家庭では、「フィルタリング」を活用されることをお勧めします。

「フィルタリング」を利用するためには、一般に下記の2つの方法があります。

「フィルタリング」はお客様個人の責任でご利用ください。

- パソコンにフィルタリングの機能をもつアプリをインストールする

- インターネット事業者のフィルタリングサービスを利用する

これらのアプリのインストール方法やご利用方法については、それぞれのアプリの説明書またはヘルプをご確認ください。

なお、アプリやサービスによっては、「フィルタリング」機能を「有害サイトブロック」、「有害サイト遮断」、「Web フィルタ」、「インターネット利用管理」などと表現している場合があります。あらかじめ機能をご確認のうえ、ご利用されることをお勧めします。

### ■「i-フィルター® 6.0」を使う

このパソコンには、「i-フィルター® 6.0」が用意されています。

ご利用期間 90 日間のお試し版となっていますので、ぜひお試しください。初めてお使いになるときは、次の手順で初期設定を行ってください。

なお、お試し版を登録するにはメールアドレスが必要です。

- 1 インターネットに接続します。
- 2 スタート画面で「@メニュー」をクリックします。
- 3 次の画面の操作をします。

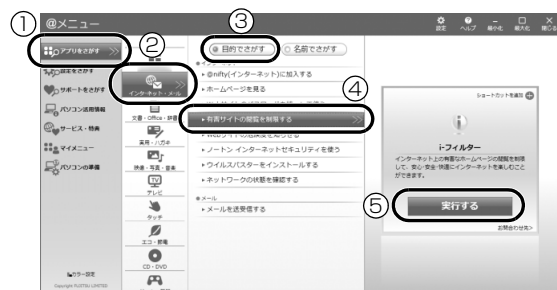

(これ以降の画面は機種や状況により異なります。)

- ①「アプリをさがす」をクリックします。
- ②「インターネット・メール」をクリックします。
- ③「目的でさがす」をクリックします。
- ④「有害サイトの閲覧を制限する」をクリックします。
- ⑤「実行する」をクリックします。

4 「ユーザーアカウント制御」ウィンドウが表示された場合は、「はい」をクリックします。  
「続行するには管理者アカウントのパスワードを入力して、[はい]をクリックしてください。」と表示されている場合は、そのアカウントのパスワードを入力してから「はい」をクリックします。  
「有害サイトフィルタリングソフト「i-フィルター 6.0」のご紹介」の画面が表示されます。

5 「「i-フィルター 6.0」お試し版をインストールする」をクリックします。  
「i-フィルター® 6.0」の使用許諾の画面が表示されます。  
この後は画面の指示に従ってインストールを進めてください。

### Point

- ▶ 次のような画面が表示された場合は、「i-フィルター® 6.0」はインストール済みです。  
「OK」▶「完了」の順にクリックして、画面を閉じてください。



6 「i-フィルター 6.0」の画面が表示されたら、インターネットに接続していることを確認して、「「i-フィルター 6.0」お試し版を登録する」をクリックします。  
この後は画面の指示に従って登録を進めてください。  
登録が完了すると「i-フィルター® 6.0」が利用できるようになります。

次回使うときは、デスクトップ画面右下の通知領域に表示された  アイコンから、設定を行うことができます。



利用開始から 90 日間を超えてご利用になる場合は、継続利用の登録（有償）を行うか、市販のフィルタリングアプリをご購入のうえ、ご利用ください。

### 【参考情報】

- 社団法人電子情報技術産業協会のユーザー向け啓発資料「パソコン・サポートとつきあう方法」
- デジタルアーツ株式会社（i-フィルター® 6.0 提供会社）  
「フィルタリングとは - 家庭向けケーススタディー」

## インターネットを安心して利用するためのソフトウェアについて

このパソコンには、危険なホームページへのアクセスを警告する、「サイトアドバイザーライブ」が用意されています。「サイトアドバイザーライブ」は、Webブラウザや検索エンジンと連動してホームページの安全性を表示したり、「保護モード」によって有害なサイトへの進入を制限したりします。  
「サイトアドバイザーライブ」を利用するには、ユーザー登録してください。ユーザー登録にはメールアドレスが必要です。

また、利用開始から 30 日間を超えてご利用になる場合は、期間延長の手続き（有償）を行ってください。  
初めてお使いになるときは、次の手順で初期設定を行ってください。

- 1 インターネットに接続します。
- 2 スタート画面で「@メニュー」をクリックします。
- 3 次の画面の操作をします。

#### 4 次の画面の操作をします。

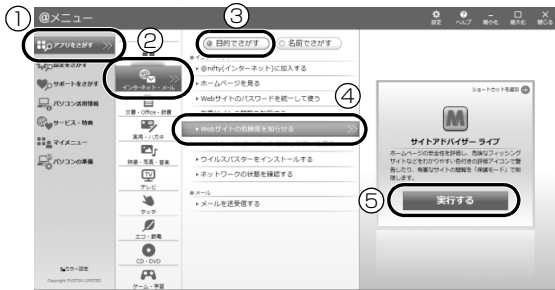

- ①「アプリをさがす」をクリックします。
- ②「インターネット・メール」をクリックします。
- ③「目的でさがす」をクリックします。
- ④「Webサイトの危険度を知らせる」をクリックします。
- ⑤「実行する」をクリックします。

#### 5 「ユーザーアカウント制御」ウィンドウが表示された場合は、「はい」をクリックします。

「続行するには管理者アカウントのパスワードを入力して、[はい]をクリックしてください。」と表示されている場合は、そのアカウントのパスワードを入力してから「はい」をクリックします。ソフトウェアのインストールが始まります。

#### 6 この後は画面の指示に従ってインストールとユーザー登録を進めてください。

#### 7 「Internet Explorer」が起動します。

インストールとユーザー登録が完了すると「Internet Explorer」に「サイトアドバイザーライブ」の緑色のアイコンが追加されます。

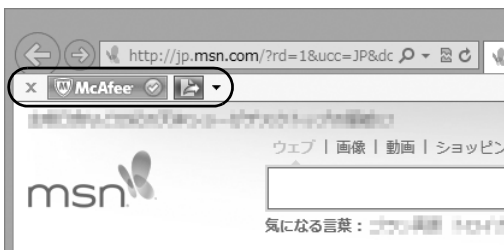

## 富士通パソコンの廃棄・リサイクルに関するご案内

個人でご使用のお客様が本製品を廃棄する場合は、次のお申し込みホームページよりお申し込みください。

リサイクルの流れや注意事項などの最新の情報は、お申し込みホームページでご確認ください。

<b>お申し込みホームページ</b>	<a href="http://azby.fmworld.net/recycle/">http://azby.fmworld.net/recycle/</a>
お問い合わせ電話番号	03-5715-3140 (通話料金お客様負担) 受付時間 9:00 ~ 17:00 (土・日・祝日および弊社指定休日を除く)

### PC リサイクルマークについて

PC リサイクルマークは、メーカーとユーザーのみならずが協力し合って、ご使用済み家庭用パソコンを資源に変えるためのマークです（法人（個人事業主を含む）、企業は除く）。PC リサイクルマークが付いた使用済み当社製パソコンは、新たな料金負担なく回収・再資源化いたします。ご使用済み家庭用パソコンのリサイクル活動に、ぜひご協力をお願いいたします。PC リサイクルマークの付いていない当社製パソコンについては、有償で回収・再資源化をうけたまわります。料金など詳しくは、お申し込みホームページをご確認ください。



(装置銘板は機種により異なります)

### 重要

- ▶ 法人（個人事業主を含む）、企業のお客様へお申し込みホームページは、個人のお客様を対象にしています。法人、企業のお客様向けパソコンリサイクルについては、弊社ホームページ「IT 製品の処分・リサイクル」(<http://jp.fujitsu.com/about/csr/eco/products/recycle/recycleindex.html>)をご覧ください。

## パソコンの廃棄・譲渡時のハードディスク上のデータ消去に関するご注意

パソコンを廃棄あるいは譲渡する際、ハードディスクに記録されたお客様のデータが流出して、再利用される可能性があり、結果的にデータが流出してしまうことがあります。

原因として、パソコンのハードディスクに記録されたデータは、削除したり、ハードディスクを再フォーマットしたりしても、データが消えたように見えるだけで、特殊なソフトウェアを利用することで、読み取ることができるからです。

また、ハードディスク上のソフトウェアを削除することなくパソコンを譲渡すると、ソフトウェアライセンス使用許諾契約に抵触する場合があります。

そのため、パソコンを廃棄あるいは譲渡する際は、ハードディスク上のデータが第三者に流出することがないように全データの消去の対策をお願いいたします。対策として、専用ソフトウェアやサービス（有償）のご利用をお勧めいたします。

詳しくは、サポートページの「パソコン廃棄、譲渡前の常識！データを消去しよう」

(<http://azby.fmworld.net/usage/special/erasedata/>) をご覧ください。

### ■ハードディスクデータ消去

パソコンの廃棄・譲渡時のデータ流出というトラブルを回避する安全策の 1 つとして、専用ソフトウェア「ハードディスクデータ消去」が添付されています。「ハードディスクデータ消去」は、Windows などの OS によるファイル削除やフォーマットと違い、ハードディスクの全領域について、元あったデータに固定パターンを上書きするため、データが復元されにくくなります。

「ハードディスクデータ消去」の使用方法については、サポートページから Q&A ナンバー「6604-6237」を検索してご覧ください。

サポートページは「富士通アドバイザー」から簡単に表示できます（→ P.123）。

## 付属品の廃棄について

### ■使用済み乾電池の廃棄について

ワイヤレスキーボード、ワイヤレスマウス、リモコンなどには乾電池を使用しており、火中に投げると破裂のおそれがあります。使用済み乾電池を廃棄する場合は、「廃棄物の処理及び清掃に関する法律」の規制を受けます。

#### □個人のお客様へ

使用済み乾電池を廃棄する場合は、一般廃棄物の扱いとなりますので、地方自治体の廃棄処理に関連する条例または規則に従ってください。

#### □法人、企業のお客様へ

使用済み乾電池を廃棄する場合は、産業廃棄物の扱いとなりますので、産業廃棄物処分量の許可を取得している会社に処分を委託してください。

### ■使用済みバッテリーの取り扱いについて

#### LIFEBOOK

- リチウムイオン電池のバッテリーパックは、貴重な資源です。リサイクルにご協力ください。
- 使用済みバッテリーは、ショート（短絡）防止のためビニールテープなどで絶縁処理をしてください。
- バッテリーを火中に投げると破裂のおそれがありますので、絶対にしないでください。

#### □個人のお客様へ

使用済みバッテリーは廃棄せずに充電式電池リサイクル協力店に設定してあるリサイクル BOX に入れてください。詳しくは、一般社団法人 JBRC [ジェイビーアールシー] のホームページ (<http://www.jbrc.net/hp/contents/index.html>) をご覧ください。

弊社は、一般社団法人 JBRC に加盟し、リサイクルを実施しています。



#### Point

- ▶ リサイクルにお申し込みいただく場合は、バッテリーパックは外さずに、パソコンといっしょにリサイクルにお出しく下さい。パソコンのリサイクルについては、「富士通パソコンの廃棄・リサイクルに関するご案内」（→ P.161）をご覧ください。



□法人・企業のお客様へ

法人、企業のお客様は、弊社ホームページ「IT製品の処分・リサイクル」(<http://jp.fujitsu.com/about/csr/eco/products/recycle/recycleindex.html>)をご覧ください。



このマークは、リチウムイオン電池のリサイクルマークです。

**液晶ディスプレイが添付または内蔵されている機種をお使いのお客様へ**

---

LED バックライト付ではない液晶ディスプレイの蛍光管には水銀が含まれております。

廃棄を予定しているパソコンの仕様を確認してください。

環境配慮のため、お申込みホームページからリサイクルをお申込みください。

## パソコン本体の主な仕様

ここでは、パソコン本体の主な仕様を紹介しています。

### ■仕様の調べ方

仕様の詳細については「富士通アドバイザー」(→ P.123) の「サポート & サービス情報」から「パソコンの仕様を調べる」を選択して表示されるホームページの内容をご覧ください。なお、仕様の詳細を調べるときに、お使いのパソコンの型名が必要になることがあります。型名は次の場所に記載されています。

- 保証書
- パソコン本体の裏面に貼付されたラベル
- 「@メニュー」を起動し、「サポートをさがす」▶「お問い合わせする」▶「パソコンの情報を表示する」を選択すると表示される画面



- ▶ 型名の確認方法の詳細は、サポートページから Q&A ナンバー「3702-5873」を検索して参照できます。サポートページは「富士通アドバイザー」から簡単に表示できます (→ P.123)。

### ■ESPRIMO EH30/JT

注記については、「仕様一覧の注記について」(→ P.165) をご覧ください。

品名	ESPRIMO EH30/JT	
CPU 注1	AMD デュアルコア E2-1800 APU + AMD Radeon™ HD 7340 グラフィックス	
メインメモリ 注2	PC3-10600 DDR3 SDRAM、CL7	
	標準容量	4GB (4GB × 1)
	最大容量	8GB
CD/DVD ドライブ 注3	スーパーマルチドライブ (DVD ± R DL (2層) 書き込み対応)	
無線 LAN 注4	規格	IEEE 802.11b 準拠、IEEE 802.11g 準拠、IEEE 802.11n 準拠 (Wi-Fi(R) 準拠) 注5
	内蔵アンテナ	ダイバーシティ方式
電源供給方式	AC アダプタ : 入力 AC100 ~ 240V 注6、出力 DC19V (4.22A)	
消費電力	ホームページに掲載された仕様一覧をご覧ください。 仕様一覧の表示方法は「■仕様の調べ方」をご覧ください (→ P.164)。	
外形寸法 (幅×奥行×高さ) (突起部含まず)	約 497X 約 180X 約 373mm (本体最小傾斜時) 約 497X 約 299X 約 330mm (本体最大傾斜時)	
本体質量	約 5.8kg	

パソコンの仕様は、改善のために予告なく変更することがあります。あらかじめご了承ください。

## 仕様一覧の注記について

---

- 注 1
- ・ APU (Accelerated Processing Unit) は 1 つ、もしくは 2 つ以上の CPU と外付けグラフィックス相当のコアが融合した AMD のプロセッサです。
  - ・ AMD の VISION テクノロジーにより、解像度の低いネット動画をくっきり、キレイに再生できる「くっきり機能」と、ブレた画像も後から自動補正する、手振れ補正の「ぴったりビデオ」を搭載しています。使い方については、サポートページで次の Q&A ナンバーを検索してご覧ください。サポートページは「富士通アドバイザー」から簡単に表示できます (→ P.123)。  
「くっきり機能」: 9809-7932 「ぴったりビデオ」: 3509-7933
- 注 2
- パリティチェック機能はありません。
- 注 3
- 読み出し、書き込み速度については、ホームページに掲載された仕様一覧をご覧ください。仕様一覧の表示方法は「**■**仕様の調べ方」をご覧ください (→ P.164)。
- 注 4
- 無線 LAN の仕様については、次のマニュアルをご覧ください。
- Web** 補足情報
- 注 5
- Wi-Fi<sup>®</sup> 準拠とは、無線 LAN の相互接続性を保証する団体「Wi-Fi Alliance<sup>®</sup>」の相互接続性テストに合格していることを示します。
- 注 6
- ・ 標準添付されている電源ケーブルは AC100V (国内専用) です。また、矩形波が出力される機器 (UPS (無停電電源装置) や車載用 AC 電源など) に接続されると、故障する場合があります。
  - ・ 入力波形は正弦波のみサポート。

# Memo

---

---

ESPRIMO EH シリーズ

取扱説明書

B6FJ-9711-01-04

発行日 2012年10月  
発行責任 富士通株式会社

〒105-7123 東京都港区東新橋 1-5-2 汐留シティセンター

---

- このマニュアルの内容は、改善のため事前連絡なしに変更することがあります。
- このマニュアルに記載されたデータの使用に起因する第三者の特許権およびその他の権利の侵害については、当社はその責を負いません。
- 無断転載を禁じます。
- 落丁、乱丁本は、お取り替えいたします。



パソコン操作に困ったら、**お電話**ください。  
**プロ**がご自宅にお伺いし、解決します！

# 富士通パソコン出張サービス PC家庭教師

(有料)

セットアップって  
むずかしそう…  
やってくれないかな。

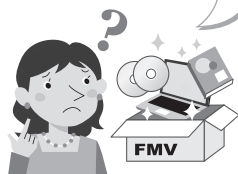

## パソコン はじめてパック

めんどろなパソコンのセット  
アップは、お任せください！

13,900円(税込)～

ウイルス感染!?  
うちに来て、  
みてほしい。



## かけつけ診断

原因がわからないトラブルも  
プロが解決に導きます！

9,800円(税込)～※

デジカメの写真、  
どうやって  
プリントするの？



## 教えて パソコンレッスン

お客様の「したい」ことを  
丁寧に説明します！

17,800円(税込)～

※診断の結果、必要なリカバリ等の作業が発生した場合、別途費用が発生します。

通話料  
無料

みんな つなぐよ  
**0120-37-2794**

■ 受付時間：10時～19時 ■ 訪問時間：10時～20時 (有料サービス)

※携帯電話、PHSからも通話可能です。システムメンテナンスのため、休止させていただく場合がございます。

「PC家庭教師」は有料の出張サービスです。電話での技術相談をご希望の場合は、「富士通  
パーソナル製品に関するお問い合わせ窓口」(本書の「付録」を参照)へお問い合わせください。

「PC家庭教師」の他にも、富士通では多彩な有料サポートサービスをご用意しております。  
詳しくはホームページをご覧ください。 <http://azby.fmworld.net/valueplus/>  
例 ●24時間営業の電話相談サービス ●3年間メーカー延長保証サービス など

