

# CELSIUSシリーズ

増設スマートカードリーダー／ライタ  
(CLECR11/CLECR12)

取扱説明書

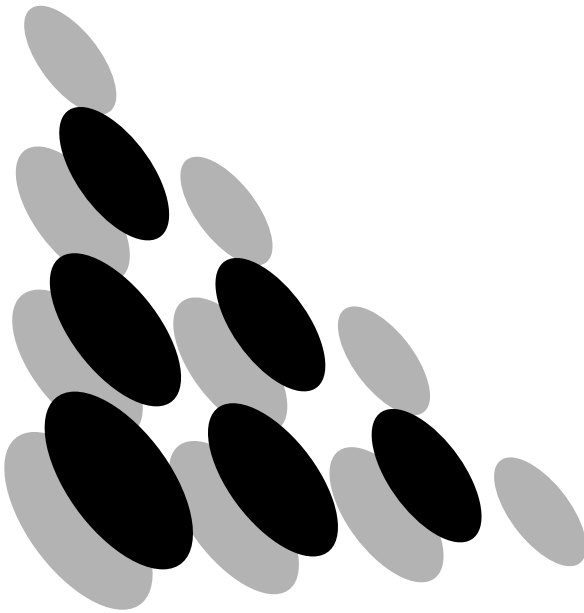

## はじめに

---

このたびは、スマートカードリーダー/ライターをお買い上げいただき、まことにありがとうございます。本書は、スマートカードリーダー/ライターの設定方法や注意事項について説明しています。

ご使用になる前に本書、および本ワークステーションに添付のマニュアルをよくお読みになり、正しい取り扱いをされますようお願いいたします。

2001年12月

## 目次

---

1 梱包物の確認 .....	1
2 スマートカードリーダー/ライターの取り付け ....	2
3 BIOS設定（CLECR11使用時のみ） .....	6
4 ソフトウェアのインストール .....	7
5 注意事項 .....	11

## 製品の呼びかた

---

本書に記載されている製品名称を、次のように略して表記します。

Microsoft®WindowsNT®Workstation Operating System Version 4.0を、WindowsNTと表記しています。

Microsoft®Windows®2000 Professionalを、Windows2000と表記しています。

CELSIUSシリーズを本ワークステーションまたはワークステーション本体と表記します。

Microsoft, Windows, WindowsNTは、米国Microsoft Corporationの米国およびその他の国における登録商標です。

その他の各製品名は、各社の商標、または登録商標です。

その他の各製品は、各社の著作物です。

All Rights Reserved, Copyright© 富士通株式会社 2001

# 1 梱包物の確認

お使いになる前に、次のものが梱包されていることをお確かめください。

万一足りないものがございましたら、おそれいりますが、担当営業員または担当保守員までお申し付けください。

- スマートカードリーダー/ライター×1 (接続ケーブル付)
- 取付ネジ×1
- スマートカード×1
- CD-ROM「SMARTACCESS/BASE」(ソフトウェア/オンラインマニュアル)×1
- フロッピーディスク「スマートカードリーダー/ライタードライバ」×1
- スマートカード用貼布シール×30
- スマートカードリーダー/ライター取扱説明書(本書)

## 2 スマートカードリーダー／ライタの取り付け

### ポイント

ご使用されている筐体によってスマートカードリーダー／ライタの取り付け方が異なりますのでご注意ください。

<サイドカバーがロックスライドで固定されている場合>

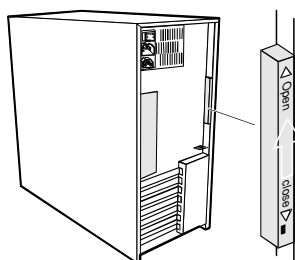

以下「ロックスライド型」と記します。

<サイドカバーがネジで固定されている場合>

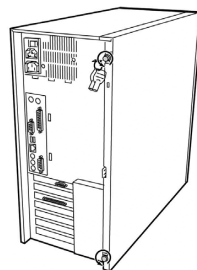

以下「ネジ型」と記します。

- 1 ワークステーション本体のサイドカバーを取り外します(ワークステーション本体に添付されている「ハードウェアガイド」を参照してください)。
- 2 ロックスライド型の場合スマートカードリーダー／ライタ取り付け金具に接続されているケーブルを接続されている位置を確認してからシステムボード上から取り外します。
- 3 スマートカードリーダー／ライタ取り付け金具を固定しているネジを取り外します。

- 4 以下のタイプの電源ユニットが搭載されている場合は、次の手順1, 2の操作を行ってください。

電源ユニット

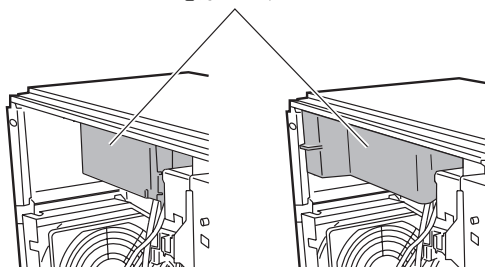

- 1- ファイルベイに搭載されている装置(CD-ROMなど)のネジを取り外します。

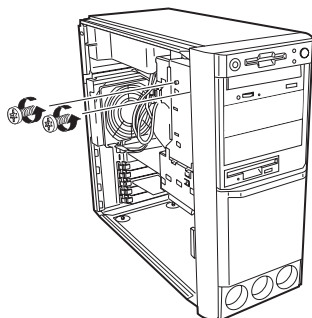

- 2- ファイルベイに搭載されている装置を矢印方向にスライドさせます。

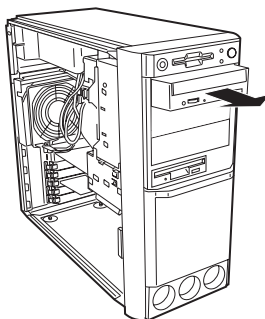

 **ポイント**

IDEケーブルおよび電源ケーブルを取り外す必要はありません。

<その他の電源ユニットが搭載されている場合>

取り外す必要はありません。

- 5 留め具を押ししながらスマートカードリーダー/ライター取り付け金具を矢印方向に引いて、ワークステーション本体から取り外します。

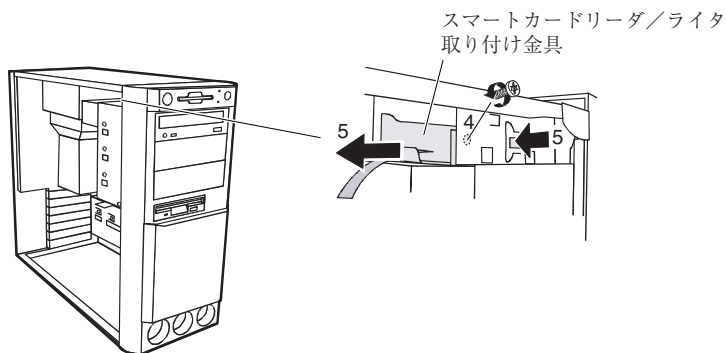

- 6 スマートカードリーダー/ライター取り付け金具のストッパを折り曲げます。  
〈ロックスライド型の場合〉                      〈ネジ型の場合〉

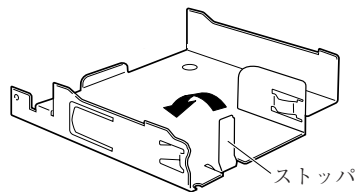
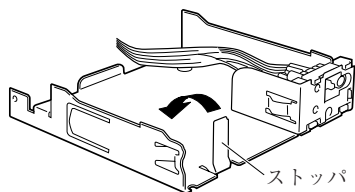

#### ポイント

ストッパはスマートカードリーダー/ライターに接触しないように直角に折り曲げてください。数回折り曲げることで簡単に折り取ることができます。

- 7 スマートカードリーダー/ライターをスマートカードリーダー/ライター取り付け金具に取り付けます。

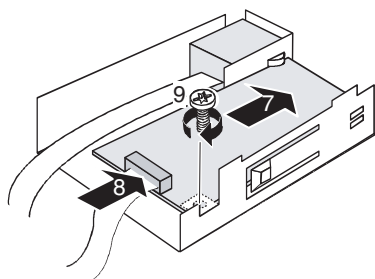

〈ロックスライド型の場合〉

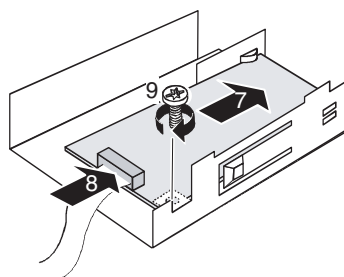

〈ネジ型の場合〉

- 8 スマートカードリーダー／ライターに接続ケーブルを取り付けます。
- 9 スマートカードリーダー／ライターをネジで固定します。
- 10 スマートカードリーダー／ライター取り付け金具をワークステーション本体の元の位置に取り付けてネジで固定します。
- 11 ロックスライド型の場合、スマートカードリーダー／ライター取り付け金具に接続されているケーブルをシステムボード上の元の位置に接続します。

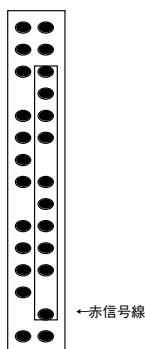

- 12 ファイルベイの装置を前方にスライドさせた場合は、元の位置に戻してネジで固定します。
- 13 スマートカードリーダー／ライターに接続されているケーブルをシステムボードの「シリアルポート2コネクタ (CLECR11をご購入の場合)」または「USBコネクタ (CLECR12をご購入の場合)」に取り付けます。

#### ポイント

ワークステーション本体に添付されているマニュアル「ハードウェアガイド」またはマニュアルCD-ROM内「ハードウェアガイド」を参照してください。

- 14 ワークステーション本体のサイドカバーを取り付けます。

### 3 BIOS設定 (CLECR11使用時のみ)



#### ポイント

BIOS設定の操作方法についてはワークステーション本体に添付されているマニュアル「ハードウェアガイド」、またはマニュアルCD-ROM内「BIOSセットアップガイド」を参照してください。

- 1 本ワークステーションの電源を入れます。
- 2 [F2]キーを押します。  
BIOS設定画面が表示されます。
- 3 Serial2をEnabledにします。  
次のように設定します。  
「Advanced」－「Peripheral Configuration」－「Serial2」：「Enabled」
- 4 「Exit」－「Save Change & Exit」を実行します。  
本ワークステーションが再起動します。



## 4 ソフトウェアのインストール

オペレーティングシステムごとに設定方法が異なります。お使いになっているオペレーティングシステムの設定方法をご覧ください、インストールをしてください。

### 注意

---

- ソフトウェアのインストールを行う前に、BIOS設定の「Serial2」が「Enabled」に設定されていることを確認してください。
- Windows2000モデルには、Windows2000高度暗号化パックが標準でインストールされています。添付のCD-ROMにあるオンラインマニュアルの「Windows2000高度暗号化パックのインストール」を行う必要はありません。
- ドライバのインストール後、本ワークステーションを再起動してください。再起動するまで、スマートカードリーダー/ライタをお使いになれません。Windows2000の場合、再起動してもスマートカードリーダー/ライタをお使いになれない場合は、「ドライバの更新」を行ってから、再起動してください。
- ドライバのインストールは、本書に記載の設定方法で行ってください。Windows2000の場合、本書以外の設定方法で行うと、デバイスマネージャに「！」が表示され、正常に動作しない場合があります。
- Windows2000の場合、スマートカードリーダー/ライタをお使いの際はスタンバイ機能はお使いになれません。

### 設定方法

---

#### WindowsNTの場合(CLECR11使用時のみ)

- Microsoft Smart Card Base Componentsのインストール  
添付のCD-ROMにあるオンラインマニュアル(¥doc¥index.htm)をご覧ください、インストールしてください。
- ライブラリのアップデート
  - 1 管理者権限を持ったユーザアカウントでログオンします。
  - 2 添付のフロッピーディスクをドライブにセットします。
  - 3 「スタート」ボタン→「ファイル名を指定して実行」の順にクリックします。

- 4 「名前」に次のように入力し、「OK」をクリックします。

A:¥Smclib¥Smclib.exe

「Do you want to update…」と表示されます。

- 5 「はい」をクリックします。

「Please read the…」と表示されます(使用許諾契約)。



#### ポイント

「No」をクリックすると、ライブラリのアップデートが中止されます。

- 6 「Yes」をクリックします。

「You must restart…」と表示されます。

- 7 フロッピーディスクをドライブから取り出します。

- 8 「はい」をクリックします。

本ワークステーションが再起動します。

### ■ ドライバのインストール

- 1 管理者権限を持ったユーザアカウントでログオンします。

- 2 添付のフロッピーディスクをドライブにセットします。

- 3 「スタート」ボタン→「ファイル名を指定して実行」の順にクリックします。

- 4 「名前」に次のように入力し、「OK」をクリックします。

A:¥WinNT

- 5 「snisrscr.inf」を右クリックし、「インストール」をクリックします。

- 6 フロッピーディスクをドライブから取り出します。

- 7 「スタート」ボタン→「シャットダウン」の順にクリックします。

「Windowsのシャットダウン」ダイアログボックスが表示されます。

- 8 「コンピュータを再起動する」をクリックし、「はい」をクリックします。

本ワークステーションが再起動されます。

## ■ アプリケーションのインストール

添付のCD-ROMにあるオンラインマニュアル(¥doc¥index.htm)をご覧ください。  
り、インストールしてください。

## Windows2000の場合

### ■ ドライバのインストール

シリアルポート2の設定後、Windows2000が起動する途中で、「新しいハードウェアの検出ウィザード」が表示されます。

- 1 管理者権限を持ったユーザアカウントでログオンします。
- 2 「次へ」をクリックします。
- 3 「デバイスに最適なドライバを検索する(推奨)」が選択されているのを確認し、「次へ」をクリックします。
- 4 添付のフロッピーディスクをドライブにセットします。
- 5 「フロッピーディスクドライブ」と「CD-ROMドライブ」のチェックを外し、「場所の指定」を選択、「次へ」をクリックします。
- 6 「製造元のファイルのコピー元」に次のように入力して「OK」をクリックします。

<CLECR11の場合>

a:¥Win2000

<CLECR12の場合>

a:¥

「Fujitsu-Siemens…a:¥Win2000¥sicscr.inf」と表示されます。

- 7 「次へ」をクリックします。  
「デジタル署名がみつかりませんでした。」ウィンドウが表示されます。
- 8 「はい」をクリックします。  
「新しいハードウェアの検索ウィザードの完了」ウィンドウが表示されます。
- 9 「完了」をクリックします。
- 10 フロッピーディスクをドライブから取り出します。

- 11 「スタート」ボタン→「シャットダウン」の順にクリックします。  
「Windowsのシャットダウン」ダイアログボックスが表示されます。
- 12 「再起動」を選択し、「OK」をクリックします。  
本ワークステーションが再起動されます。

#### ■ アプリケーションのインストール

添付のCD-ROMにあるオンラインマニュアル(¥doc¥index.htm)をご覧ください。  
添付のCD-ROMにあるオンラインマニュアル(¥doc¥index.htm)をご覧ください。

## 5 注意事項

- 他の装置で作成した、拡張情報の多いスマートカードの読み取りを本装置で行うと、ごくまれにスマートカードの機能が停止する場合があります。このような場合、本ワークステーションを再起動してください。再起動後、スマートカードリーダー/ライターで作成したスマートカードをお使いになるか、拡張情報を減らした形式で作成し直したスマートカードをお使いください。
- スマートカードが動作している場合、アクセスに数分程度時間がかかる場合があります。
- スマートカードはICチップ面を下にして、奥までゆっくり差し込んでください。
- スマートカードには誤挿入を防止するためにシールを貼付しております。シールがはがれてきた場合は添付のシールにて以下のように貼付し直してください。

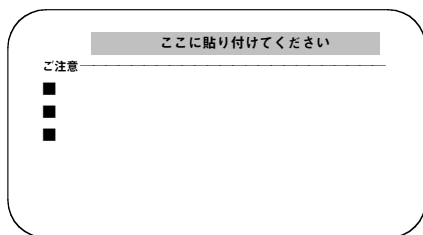

- スマートカードへのアクセス時の表示ランプについて

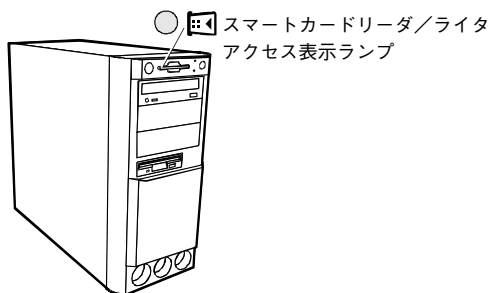

スマートカードリーダー/ライターアクセス表示ランプ

カード未挿入時：緑色に点滅

カード挿入時：緑色に点灯

- 本ワークステーションでは、スマートカードによるBIOSロック機能はサポートしていません。  
BIOS設定の「Security」-「Sicrypt PC-Lock」は「Disabled」(初期値)から変更しないでください。
- スマートカードについて  
スマートカードを使用するときは次の点に注意してください。
  - ・ 折り曲げたり、汚したり、濡らしたりしないでください。
  - ・ 磁石等の磁気を発するものに近づけないでください。
  - ・ 電気をかけたり、静電気を近くで発生させたりしないでください。
  - ・ 高温になる場所に保管しないでください。
  - ・ カードに衝撃を与えないでください。スマートカードをご購入の際は、担当営業員までお問い合わせください。
- フロッピーディスク「スマートカードリーダー/ライター」内「Readme.txt」について
  - ・ 本ワークステーションではWindows98/Meはサポートしていません。
  - ・ 「3 対象機種」に本ワークステーションも含まれております。  
IAワークステーション CELSIUSシリーズ
  - ・ 「6 ドライバのインストール/確認/更新手順」  
本ワークステーションでは、BIOS設定は日本語で表示されません。  
BIOS設定についてはワークステーション本体に添付されているマニュアル「ハードウェアガイド」またはマニュアルCD-ROM内「BIOSセットアップガイド」を参照してください。
- CD-ROM「SMARTACCESS/BASE」内オンラインマニュアルについて
  - ・ 本ワークステーションではWindows98/Meはサポートしていません。

---

CELSIUSシリーズ  
増設スマートカードリーダー/ライター  
(CLECR11/CLECR12)  
取扱説明書  
P3FY-2220-01

発行日 2001年12月

発行責任 富士通株式会社

Printed in Japan

---

- 本書の内容は、改善のため事前連絡なしに変更することがあります。
- 本書に記載されたデータの使用に起因する第三者の特許権およびその他の権利の侵害については、当社はその責を負いません。
- 無断転載を禁じます。
- 落丁、乱丁本はお取り替えいたします。

