

# オンラインマニュアル

---

**液晶ディスプレイ -19**

(VL-194SEL)

**電子カルテ用液晶ディスプレイ -19**

(VL-194SML)

# はじめに

このたびは、弊社の液晶ディスプレイ -19 (VL-194SEL) または電子カルテ用液晶ディスプレイ -19 (VL-194SML) (以降、本製品) をご購入いただき、誠にありがとうございます。このマニュアルをよくお読みになり、正しくお使いいただきますようお願いいたします。

2011年8月

## 安全にお使いいただくために

このマニュアルには、本製品を安全に正しくお使いいただくための重要な情報が記載されています。本製品をお使いになる前に、このマニュアルを熟読してください。特に、「安全上のご注意」をよくお読みになり、理解されたうえで本製品をお使いください。また、このマニュアルは、本製品の使用中にいつでもご覧になれるよう大切に保管してください。

## 保証書について

- ・保証書は、必ず必要事項を記入し、内容をよくお読みください。その後、大切に保管してください。
- ・修理を依頼するときには、必ず保証書をご用意ください。
- ・保証期間内に、正常な使用状態で故障した場合は、無料で修理いたします。
- ・保証期間内でも、保証書の提示がない場合や、天災あるいは無理な使用による故障の場合などには、有料での修理となります。ご注意ください。(詳しくは、保証書をご覧ください。)
- ・本製品の補修用性能部品(製品の機能を維持するために必要な部品)の保有期間は、製造終了後5年です。
- ・保証期間後に修理で機能が維持できる場合は、お客様のご要望により有料にて修理いたします。

## 本製品のハイセイフティ用途での使用について

本製品は、一般事務用、パーソナル用、家庭用、通常の産業用などの一般的用途を想定したものであり、ハイセイフティ用途での使用を想定して設計・製造されたものではありません。お客様は、当該ハイセイフティ用途に要する安全性を確保する措置を施すことなく、本製品を使用しないでください。

ハイセイフティ用途とは、以下の例のような、極めて高度な安全性が要求され、仮に当該安全性が確保されない場合、直接生命・身体に対する重大な危険性を伴う用途をいいます。

- ・原子力施設における核反応制御、航空機自動飛行制御、航空交通管制、大量輸送システムにおける運行制御、生命維持のための医療用機器、兵器システムにおけるミサイル発射制御など

## 有寿命部品について

- ・本製品のLCDパネルは、有寿命部品です。有寿命部品は、使用時間の経過に伴って摩耗、劣化などが進行し、動作が不安定になる場合がありますので、本製品をより長く安定してお使いいただくためには、一定の期間で交換が必要となります。
- ・有寿命部品の交換時期の目安は、使用頻度や使用環境などにより異なりますが、空調のある通常のオフィス環境において1日約8時間、1ヶ月で25日のご使用で約5年です。なお、この期間はあくまでも目安であり、この期間内に故障しないことや無量修理をお約束するものではありません。長時間連続使用など、ご使用状態によっては早期に部品交換が必要となる場合があります。
- ・本製品に使用しているアルミ電解コンデンサは、寿命が尽きた状態で使用し続けると、電解液の漏れや枯渇が生じ、異臭の発生や発煙の原因となる場合がありますので、早期の交換をお勧めします。
- ・摩耗や劣化などにより有寿命部品を交換する場合は、保証期間内であっても有料となります。なお、有寿命部品の交換は、当社の定める補修用性能部品単位での修理による交換となります。
- ・本製品をより長く安定してお使いいただくために、省電力機能の使用をお勧めします。また、一定時間お使用にならない場合は電源をお切りください。
- ・1日8時間以上の連続運転等で早期に部品寿命を迎えた場合、修理に応じられない場合があります。

### <主な有寿命部品>

LCDパネル、アルミ電解コンデンサ

## 24時間以上の連続使用について

- ・本製品は、24時間以上の連続使用を前提とした設計にはなっておりません。

この装置は、クラスB情報技術装置です。この装置は、家庭環境で使用することを目的にしていますが、この装置がラジオやテレビジョン受信機に近接して使用されると、受信障害を引き起こすことがあります。取扱説明書に従って正しい取り扱いをして下さい。

VCCI-B

本製品は国内での使用を前提に作られています。海外での使用につきましては、お客様の責任で行っていただくようお願いいたします。

### **電源の瞬時低下について**

本製品は、落雷などによる電源の瞬時電圧低下に対し不都合が生じることがあります。電源の瞬時電圧低下対策としては、交流無停電電源装置などを使用されることをお勧めします。  
(社団法人電子情報技術産業協会のパーソナルコンピュータの瞬時電圧低下対策ガイドラインに基づく表示)



### **静電気および低周波電磁界に関するガイドラインについて**

本製品は、社団法人電子情報技術産業協会が定めた『表示装置の静電気および低周波電磁界に関するガイドライン』に適合しています。



本製品は電気・電子機器の特定の化学物質<鉛、六価クロム、水銀、カドミウム、ポリブロモビフェニル、ポリブロモジフェニルエーテルの6物質>の含有表示を規定するJIS規格「J-Moss」において、化学物質の含有率が基準値以下であることを示す「グリーンマーク（非含有マーク）」に対応しています。  
本製品における特定の化学物質（6物質）の詳細含有情報は、下記URLをご覧ください。  
<http://www.fmwworld.net/biz/fmv/jmoss/>

## ■ 警告表示について

本マニュアルでは、いろいろな絵表示を使っています。これは本製品を安全に正しくお使いいただき、あなたや他の人々に加えられるおそれのある危害や損害を、未然に防止するための目印となるものです。その表示と意味は次のようになっています。内容をよくご理解のうえ、お読みください。

 <b>警告</b>	この表示を無視して、誤った取り扱いをすると、人が死亡する可能性または重傷を負う可能性があることを示しています。
 <b>注意</b>	この表示を無視して、誤った取り扱いをすると、人が傷害を負う可能性があること、物的損害が発生する可能性があることを示しています。

また、危害や損害の内容がどのようなものかを示すために、上記の絵表示と同時に次の記号を使っています。

	△で示した記号は、警告・注意を促す内容であることを告げるものです。記号の中やその脇には、具体的な警告内容が示されています。
	⊘で示した記号は、してはいけない行為（禁止行為）であることを告げるものです。記号の中やその脇には、具体的な禁止内容が示されています。
	●で示した記号は、必ず従っていただく内容であることを告げるものです。記号の中やその脇には、具体的な指示内容が示されています。

## ■ 電源プラグとコンセント形状の表記について

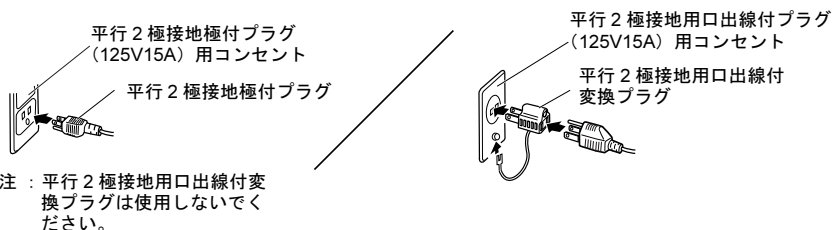

本パソコンに添付されている電源ケーブルの電源プラグは「平行 2 極接地極付プラグ」です。接続先のコンセントには「平行 2 極接地極付プラグ (125V15A) 用コンセント」または「平行 2 極接地用口出線付プラグ (125V15A) 用コンセント」をご利用ください。「平行 2 極接地用口出線付プラグ (125V15A) 用コンセント」をご利用の場合は、添付の「平行 2 極接地用口出線付変換プラグ (2P 変換プラグ)」を取り付けてください。  
※「接地用口出線」とはアース線、「接地極」とはアース部分のことです。  
本文中では、次のように略して表記します。

名称	本文中の表記
平行 2 極接地極付プラグ (125V15A) 用コンセント	コンセント
平行 2 極接地極付プラグ	電源プラグ
平行 2 極接地用口出線付プラグ (125V15A) 用コンセント	2 ピンのコンセント
平行 2 極接地用口出線付変換プラグ	2P 変換プラグ



## ■本文中の記号

本文中に記載されている記号には、次のような意味があります。

記号	意味
 <b>重要</b>	お使いになるときの注意点や、してはいけないことを記述しています。必ずお読みください。
 <b>POINT</b>	操作に関連することを記述しています。必要に応じてお読みください。
→	参照ページを示しています。

## ■製品の呼び方

本文中の製品名称を、次のように略して表記します。

製品名称	本文中の表記	
VL-194SEL、VL-194SML	本製品	
Windows <sup>®</sup> 7 Enterprise	Windows 7	Windows
Windows <sup>®</sup> 7 Professional		
Windows <sup>®</sup> 7 Home Premium		
Windows Vista <sup>®</sup> Ultimate	Windows Vista	
Windows Vista <sup>®</sup> Enterprise		
Windows Vista <sup>®</sup> Business		
Windows Vista <sup>®</sup> Home Premium		
Windows Vista <sup>®</sup> Home Basic		
Windows <sup>®</sup> XP Professional	Windows XP	
Windows <sup>®</sup> XP Home Edition		

## ■警告ラベル／注意ラベル

本製品には警告ラベルおよび注意ラベルが貼ってあります。  
警告ラベルや注意ラベルは、絶対にはがしたり、汚したりしないでください。

## ■商標および著作権について

Microsoft、Windows、Windows Vista は、米国 Microsoft Corporation の米国およびその他の国における登録商標または商標です。  
VESA、DDC は Video Electronics Standards Association の登録商標です。  
その他の各製品名は、各社の商標または登録商標です。  
その他の各製品は、各社の著作物です。

Copyright FUJITSU LIMITED 2011

## 安全上のご注意

本製品を安全に正しくお使いいただくための重要な情報が記載されています。本製品をお使いになる前に、必ずお読みになり、正しく安全に、大切に取り扱いください。また、本製品をお使いになるときは、マニュアルをよくお読みになり、正しくお使いください。

### ■ 液晶ディスプレイ本体

#### ⚠ 警告



- 本製品はコンセントの近くに設置し、電源プラグへ容易に手が届くようにしてください。万一、機器から発熱や煙、異臭や異音がするなどの異常が発生したときは、ただちに電源プラグをコンセントから抜いてください。



その後、異常な現象がなくなるのを確認して、故障・修理に関するお問い合わせ先（→ P.38）、またはご購入元にご連絡ください。お客様自身による修理は危険ですから絶対におやめください。  
異常状態のまま使用すると、感電・火災の原因となります。



- 本製品の内部に水などの液体や金属片などの異物が入った場合は、すぐに電源を切り、電源プラグをコンセントから抜いてください。

その後、故障・修理に関するお問い合わせ先（→ P.38）、またはご購入元にご連絡ください。  
そのまま使用すると、感電・火災の原因となります。  
特にお子様のいるご家庭ではご注意ください。



- 本製品を落としたり、カバーなどを破損したときは、本製品の電源を切り、電源プラグをコンセントから抜いてください。

その後、故障・修理に関するお問い合わせ先（→ P.38）、またはご購入元にご連絡ください。  
そのまま使用すると、感電・火災の原因となります。



- 近くで落雷のおそれがある場合は、本製品の電源を切り、電源コードをコンセントから抜き、雷がやむまで取り付けしないでください。

そのまま使用すると、落雷による感電・火災の原因となります。



- 開口部（通風孔など）から内部に金属類や燃えやすいものなどの異物を差し込んだり、落とし込んだりしないでください。

感電・火災の原因となります。



- 本製品をお客様ご自身で改造しないでください。また、マニュアル等で指示がある場合を除いて分解しないでください。

感電・火災の原因となります。

修理や点検などが必要な場合は、故障・修理に関するお問い合わせ先（→ P.38）、またはご購入元にご連絡ください。



- 梱包に使用している袋類は、お子様の手の届くところに置かないでください。

口に入れたり、頭にかぶったりすると、窒息の原因となります。



- ・取り外したカバー、キャップ、ネジなどの部品は、小さなお子様の手の届かないところに置いてください。  
誤って飲み込むと窒息の原因となります。万一、飲み込んだ場合は、すぐに医師に相談してください。



- ・本製品をご使用になる場合には、部屋を明るくして、画面からできるだけ離れてください。  
お使いになる方の体質や体調によっては、強い光の刺激を受けたり、点滅の繰り返しによって一時的な筋肉のけいれんや意識の喪失などの症状を起こす場合がありますので、ご注意ください。  
過去にこのような症状を起こしたことがある場合は、事前に医師に相談してください。また、本製品をご使用中にこのような症状を発症した場合には、すぐに本製品の使用を中止し、医師の診断を受けてください。



- ・振動している場所や傾いたところなどの不安定な場所に置かないでください。  
本製品が倒れたり、落下して、けがの原因となります。



- ・本製品を風通しの悪い場所、火気のある場所、引火性ガスの発生する場所で使用したり、置いたりしないでください。  
火災の原因となります。



- ・本製品を風呂場やシャワー室など、水のかかるおそれのある場所で使用したり、置いたりしないでください。  
感電・火災の原因となります。



- ・本製品の上や周りに、花びん・コップなど液体の入ったものを置かないでください。  
水などの液体が本製品の内部に入って、感電・火災の原因となります。  
また、本製品の上に重いものを置かないでください。  
故障・けがの原因となります。



- ・矩形波が出力される機器（UPS（無停電電源装置）や車載用 AC 電源等）に接続しないでください。  
火災の原因となることがあります。



- ・添付もしくは指定された以外の電源コードを本製品に使ったり、本製品に添付の電源コードを他の製品に使ったりしないでください。  
感電・火災の原因となります。



- ・清掃の際、清掃用スプレー（可燃性物質を含むもの）を使用しないでください。  
故障・火災の原因となります。

## ⚠ 注意



- ・本製品を布などでおおったり、包んだりしないでください。設置の際は本製品と壁の間に 10cm 以上のすき間をあげ、通気孔などの開口部をふさがないでください。また、通気孔が目詰まりしないように、掃除機などで定期的にほこりを取ってください。  
内部に熱がこもり、火災の原因となることがあります。



- ・本製品を調理台や加湿器のそば、ほこりの多い場所などで使用したり、置いたりしないでください。  
感電・火災の原因となることがあります。



- ・本製品を直射日光があたる場所、閉めきった自動車内、ストーブのような暖房器具のそばで使用したり、置いたりしないでください。  
感電・火災の原因となることがあります。また、破損や故障の原因となることがあります。



- ・本製品をお使いになるときは次のことに注意し、長時間使い続けるときは1時間に10～15分の休憩時間や作業時間中に小休止をとるようにしてください。  
本製品を長時間使い続けると、目の疲れや首・肩・腰の痛みなどを感じる原因となることがあります。また、画面を長時間見続けると、「近視」「ドライアイ」などの目の健康被害の原因となることがあります。
  - ・画面の位置や角度、明るさなどを見やすいように調節する。
  - ・なるべく画面を下向きに見るように調整し、意識的にまばたきをする。場合によっては目薬をさす。
  - ・背もたれのあるいすに深く腰かけ、背筋を伸ばす。
  - ・いすの高さを、足の裏全体がつく高さに調節する。
  - ・手首や腕、ひじは机やいすのひじかけなどで支えるようにする。



- ・本製品を移動する場合は、電源プラグをコンセントから抜いてください。また、接続ケーブルなども外してください。作業は足元に充分注意して行ってください。  
電源コードが傷つき、感電・火災の原因となったり、本製品が落下したり倒れたりして、けがの原因となることがあります。



- ・液晶ディスプレイが破損し、液状の内容物が流出して皮膚に付着した場合は、流水で15分以上洗浄してください。また、目に入った場合は、流水で15分以上洗浄したあと、医師に相談してください。  
中毒を起こすおそれがあります。  
液晶ディスプレイの内部には、刺激性物質が含まれています。



- ・本製品を腐食性ガス（温泉から出る硫黄ガスなど）が出る場所で使用しないでください。  
本製品が腐食する可能性があります。

## ■電源コード

### ⚠警告



- ・電源コード、電源プラグが傷ついている場合は使用しないでください。  
感電・火災の原因となります。



- ・電源プラグは、壁のコンセント（AC100V）またはコンピュータ本体のアウトレットに直接かつ確実に接続してください。  
また、タコ足配線をしないでください。  
感電・火災の原因となります。



- ・濡れた手で電源プラグを抜き差ししないでください。  
感電の原因となります。



- ・電源コードの電源プラグに、ドライバーなどの金属を近づけないでください。  
火災・感電の原因となります。





- ・電源コードを傷つけたり、加工したりしないでください。  
重いものを載せたり、引っ張ったり、無理に曲げたり、ねじったり、加熱したりすると電源コードを傷め、感電・火災の原因となります。  
修理は、故障・修理に関するお問い合わせ先（→P.38）、またはご購入元にご連絡ください。



- ・電源プラグを抜くときは電源コードを引っ張らず、必ず電源プラグを持って抜いてください。  
電源コードを引っ張ると、電源コードの芯線が露出したり断線したりして、感電・火災の原因となることがあります。



- ・電源プラグはコンセントから定期的に抜いて、コンセントとの接続部分のほこりやゴミを乾いた布でよくふき取ってください。  
ほこりがたまったままの状態で使用すると感電・火災の原因となります。



- ・電源プラグは、コンセントの奥まで確実に差し込み、不完全な接続状態で使用しないでください。  
火災・故障の原因となることがあります。



- ・添付もしくは指定された以外の電源ケーブルを本製品に使ったり、本製品に添付の電源ケーブルを他の製品に使ったりしないでください。感電・火災の原因となります。



- ・電源プラグをコンセントに差し込む前に、必ずアース線をコンセントのアースネジへ接続してください。  
安全のため、電源プラグにはアース線が付いています。アース接続しないで使用すると、万一漏電した場合に、感電の原因となります。  
アースネジ付のコンセントが利用できない場合は、お近くの電気店もしくは電気工事士の資格をもつ人に、アースネジ付コンセントの取り付けについてご相談ください。  
電源コードを抜くときは、先に電源プラグを抜いてからアース線を外してください。

## ⚠ 注意



- ・電源コードを束ねた状態で使用しないでください。  
発熱して、火災の原因となることがあります。



- ・本製品を長期間使用しないときは、安全のため電源プラグをコンセントから抜いてください。  
火災の原因となることがあります。

---

## 使用上のご注意

---

- ・液晶ディスプレイは次の特性をもっていますが、故障ではありません。
  - 長時間同じ表示を続けると残像となることがあります。この現象を防ぐためには、省電力機能を使用して画面の表示を中断するか、スクリーンセーバーの使用をお勧めします。省電力機能を利用して、自動的にディスプレイの電源を切る設定や、スクリーンセーバーの設定については、Windows のヘルプをご覧ください。
  - 表示する条件によっては、むらおよび微少なはん点が目立つことがあります。
  - 周囲環境（温度）によって、表示状態が影響を受けることがあります。

- 液晶パネルは非常に精度の高い技術で作られておりますが、画面の一部に点灯しないドットや、常時点灯するドットが存在する場合があります（有効ドット数の割合は99.99%以上です。有効ドット数の割合とは「対応するディスプレイの、表示しうる全ドット数のうち、表示可能なドット数の割合」を示しています）。

これらは故障ではありません。交換・返品はお受けいたしかねますのであらかじめご了承ください。

- ・液晶ディスプレイの取り扱いについて
  - 衝撃を与えたり、強い力で押ししたりしないでください。故障の原因となることがあります。
  - ひっかいたり、先のとがったもので押ししたりしないでください。画面に傷が付く原因になります。
- ・画面やカバーにゴムやビニール製品を長時間接触させないでください。画面の表面コーティングやカバーが、はげたり変質したりすることがあります。
- ・持ち運ぶときは画面やスタンド部を持たないで、下の図のように画面下部を両手で持ってください。また、背面のカバーを持つと、カバーが外れて本製品を落とす危険があります。

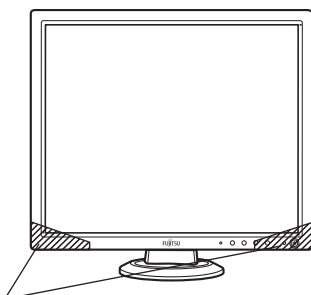

ここを持つ

- ・本製品のスタンドの設置面には、台足を使用しています。台足の特性上、長時間同じ場所に設置していると、ご使用のテーブルや家具などに台足が吸着することがあります。
- ・画面をアルコールの成分を含んだ市販のクリーナーなどで絶対に拭かないでください。
- ・清掃用スプレー（可燃性物質を含むもの）を使用しないでください。  
「日常のお手入れ」（→ P.39）
- ・本製品の近くで、携帯電話やトランシーバーなどの電波を発する機器を使用すると、本製品の画面が乱れたり、異音が発生したりする場合がありますので、遠ざけてご使用ください。
- ・本製品は電源を切っても待機電流が流れます。長時間使用しないときは、電源プラグをコンセントから抜いてください。
- ・ディスプレイケーブル、電源ケーブルなどの接続されている各種ケーブルを引っ張った状態で使用しないでください。故障や誤動作の原因となることがあります。

# 目次

はじめに	1
安全上のご注意	5
使用上のご注意	8
<b>1 製品を確認してください</b>	<b>12</b>
<b>2 本製品の特長</b>	<b>13</b>
<b>3 各部の名称と機能</b>	<b>15</b>
画面の角度調節	16
<b>4 液晶ディスプレイの設置と接続</b>	<b>17</b>
接続の前に	17
本製品を設置する	17
コンピューター本体と接続する	17
盗難防止	19
アームまたは壁掛けキットの取り付け方法	19
スタンドの取り付け方法	21
<b>5 ディスプレイドライバー (INF ファイル) のインストール</b>	<b>22</b>
初めて電源を入れるとき	22
最新の INF ファイルをダウンロードしてインストールする	22
<b>6 液晶ディスプレイのセットアップ</b>	<b>23</b>
AUTO セットアップアクション機能	23
AUTO セットアップ調整機能について	23
エコ機能	24
画質を選ぶ (VL-194SEL の場合)	27
画質を選ぶ (VL-194SML の場合)	28
細かい設定を行う	29
<b>7 省電力機能</b>	<b>32</b>
<b>8 こんなときには</b>	<b>33</b>
画面が表示されない	33
画面がおかしい	34
画面調整ができない	37
お問い合わせ先	38
<b>9 日常のお手入れ</b>	<b>39</b>
清掃する	39
<b>10 リサイクル</b>	<b>41</b>

<b>11 仕様</b> .....	<b>42</b>
本体仕様 (VL-194SEL) .....	42
本体仕様 (VL-194SML) .....	43
標準表示仕様 .....	44
コネクタ仕様 .....	45
外形図 .....	45

# 1 製品を確認してください

梱包箱から製品を取り出し、製品が揃っていることを確認してください。万一足りないものがあつた場合は、おそれいりますが、ご購入元にご連絡ください。

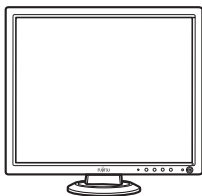

液晶ディスプレイ本体  
(緩衝材を外してご使用ください)

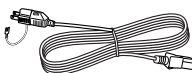

電源ケーブル  
(2P 変換プラグ付き)

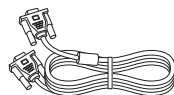

ディスプレイケーブル

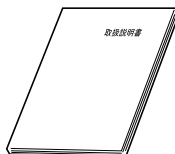

取扱説明書

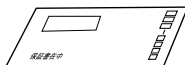

保証書

## 2 本製品の特長

### 1 エコ機能

- ・本製品はご購入時、画面の明るさを抑えて消費電力を最適に低減するように設定されています (VL-194SEL の場合)。
- ・周囲の明るさに応じて自動的に画面の明るさを調整する機能、周囲の明るさに加え表示する画像に応じて自動的に画面の明るさを調整する機能、およびワンタッチで明るさを最小にする機能の 3 モードを搭載しています。  
本機能を使用すると、最大約 40% の消費電力を削減できます。
- ・それぞれの機能の省電力効果は「★」の数で表現し、使いやすくなっています。

### 2 大画面・高解像度・省スペース

- ・1280 × 1024 ドットの解像度で最適に表示されます。
- ・スタイリッシュな狭額縁デザインを採用したため、ワークスペースを広く使えます。

### 3 多様な医療用画像に対応 (VL-194SML の場合)

- ・D モード  
レントゲン画像などの医療用画像の表示に最適な DICOM 階調特性に対応したモード
- ・カスタム 1 モード  
内視鏡画像などの医療用画像の表示に最適な表示モード
- ・カスタム 2 モード  
エコー画像 (静止画) などの医療用画像の表示に最適なモード

#### 重要

- ▶ D モードとは、DICOM 規格の階調特性をシミュレートしたものであり、DICOM part 14 に準拠した表示を保証するものではありません。

#### POINT

- ▶ DICOM (Digital Imaging and Communication in Medicine) とは、米国放射線学会 (American College of Radiology) と北米電子機器工業会 (National Electrical Manufacturers Association) が開発した医用画像と通信の標準規格です。

### 4 DDC/CI 対応

本製品は、VESA の DDC/CI (Display Data Channel Command Interface) 規格に対応しています。コンピューター本体が DDC/CI 規格に対応している場合は、DDC/CI 機能を使って画面を設定できます。

### 5 sRGB 対応

ディスプレイとプリンター/スキャナー/デジタルカメラなどの機器との色再現性を合わせる国際規格である、sRGB での表示が可能です。

#### POINT

- ▶ sRGB とは、ディスプレイ/スキャナー/デジタルカメラなど周辺機器どうしの色再現性や、プリンタで出力するときの色を合わせることを目的にした、色の表現範囲を規定するための国際規格です。  
sRGB の設定については「細かい設定を行う」(→ P.29) をご覧ください。

## 6 親切な自動調整機能

初めて入力された解像度（モード）でも、本製品が検知して自動的に調整しますので、解像度（モード）を変更しても、すぐに最適な画面でご使用になれます。

## 7 グリーン製品

省エネルギー、リサイクルしやすい材料の採用など、環境にやさしい設計です。

このマークは富士通株式会社のグリーン製品の評価基準に適合した製品に表示しています。



## 8 多彩な設置方法

本製品は VESA の FDMI 規格に対応しています。FDMI 規格に準拠したアームや壁掛けキットに取り付けることができます。

### POINT

- ▶「VESA FDMI」とは「VESA Flat Display Mounting Interface」の略で、液晶ディスプレイと、アームまたは壁掛けキットを取り付けるインターフェースです。インターフェースとしては 75mm × 75mm と 100mm × 100mm の 2 種類あります。本製品は、100mm × 100mm に対応しています。

### 3 各部の名称と機能

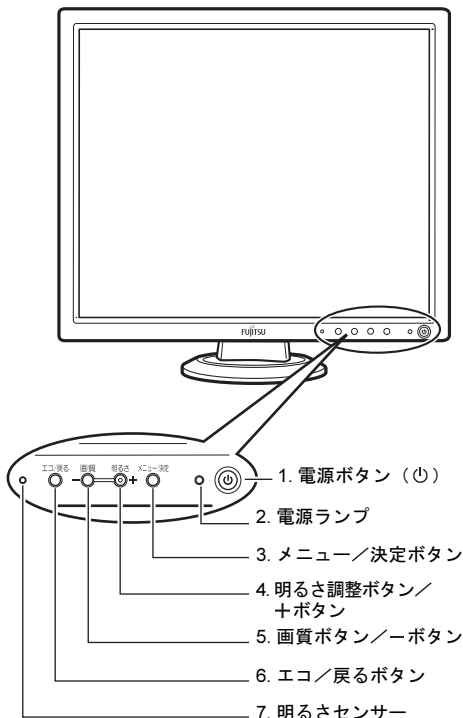

- 1 電源ボタン (⏻)**  
電源を入れたり切ったりするとき  
に押します。
- 2 電源ランプ**  
電源が入ると緑色に点灯、省電力  
時はオレンジ色に点灯します。
- 3 メニュー／決定ボタン**  
メニュー画面を表示、調整項目を  
決定、設定値を保存するときを押  
します。
- 4 明るさ調整ボタン／+ボタン**  
画面の明るさを調整するとき押  
します。  
メニュー画面が表示されていると  
きは、各項目の選択や設定値の調  
整をします。
- 5 画質ボタン／-ボタン**  
映像の内容に合わせた画質モード  
を選ぶときに押します。  
メニュー画面が表示されていると  
きは、各項目の選択や設定値の調  
整をします。
- 6 エコ／戻るボタン**  
「エコ機能」(→P.24)の「オフ」「オー  
ト」「インテリジェントオート」「オ  
ン」を切り換えます。  
また、メニュー画面で調整中の値  
を取り消したり、前のメニューに  
戻ったりするときを使用します。
- 7 明るさセンサー**  
「エコ機能」(→P.24)を「オート」  
「インテリジェントオート」に設  
定したときに、周囲の明るさを検知  
して、画面の明るさを最適に調整  
します。



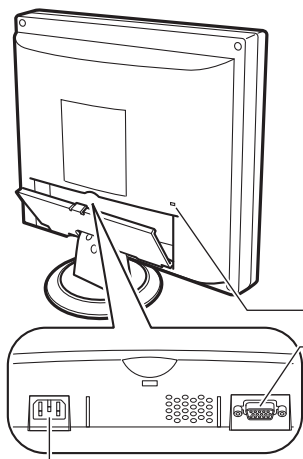

- 8. 盗難防止用ロック  
取り付け穴
- 9. アナログ RGB コネクタ  
(ミニ D-Sub15 ピン) (□)
- 10. 電源コネクタ (AC-IN)

- 8 盗難防止用ロック取り付け穴  
市販の盗難防止用ケーブルを接続  
します。
- 9 アナログ RGB コネクタ (ミニ  
D-Sub15 ピン) (□)  
コンピューター本体とディスプレ  
イケーブルで接続します。コアの  
付いていない側のケーブル端を本  
製品に接続します。
- 10 電源コネクタ (AC-IN)  
電源ケーブルを接続します。

## 画面の角度調節

ディスプレイの上下・左右の角度を調節するときは、ディスプレイの両端を掴み、任意の角度に調節してください。

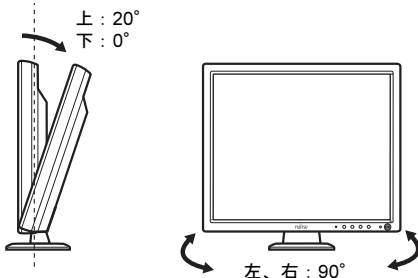

### ⚠ 注意

- ・ ディスプレイの上下の角度を調節するときに、ディスプレイ下部とスタンドの間に指をはさむおそれがありますので、ご注意ください。けがの原因となることがあります。
- ・ 上図に示す角度を超えて無理な力を加えると、故障の原因となります。

# 4 液晶ディスプレイの設置と接続

## 接続の前に

- ・すべての接続が終了するまで、本製品とコンピューター本体の電源は入れないでください。
- ・本製品の仕様と、コンピューター本体の仕様を確認してから、接続してください。  
「標準表示仕様」(→ P.44)

コンピューター本体への接続については、コンピューター本体のマニュアルもご覧ください。

## 本製品を設置する

### ⚠ 注意

- ・ぐらついた台の上や傾いた所などに置くと、本製品が落ちて破損やけがのおそれがあります。
  - 本製品を設置する場合は、安定した場所に設置してください。
  - 本製品を窓際に設置する場合は、液晶パネルに直接太陽光が当たらないようにしてください。
  - テレビやラジオ、衛星放送チューナーなどのそばに設置しますと、受信の障害となる場合がありますので、遠ざけてご使用ください。

### POINT

- ▶ VESA FDMI 規格対応のアームまたは壁掛けキットを使用して設置する場合は、「アームまたは壁掛けキットの取り付け方法」(→ P.19)をご覧ください。

## コンピューター本体と接続する

### 1 本製品背面のケーブルカバーを取り外します。

つまみを下に押し下げながら、手前に引きます。

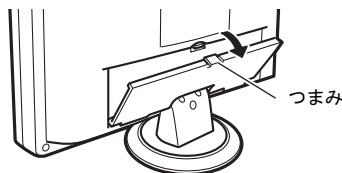

## 2 ケーブルを接続します。

### ■ コンピューター本体にアウトレットがない場合

電源ケーブルをコンセントに接続します。コンセントに接続する場合は、本製品の電源を入れた後、コンピューター本体の電源を入れてください。

### ■ コンピューター本体にアウトレットがある場合

電源ケーブルをコンピューター本体のアウトレットに接続します。このように接続すると、本製品の電源がコンピューター本体の電源と連動して入るようになります。

初めて電源を入れるときは、コンピューター本体の電源を入れてから、本製品の電源を入れてください。ケーブル接続後に本製品に一度電源が入ってからは、コンピューター本体の電源が入ると自動的に本製品にも電源が入ります。コンピューター本体を起動するたびに、本製品の電源を入れる必要はありません。

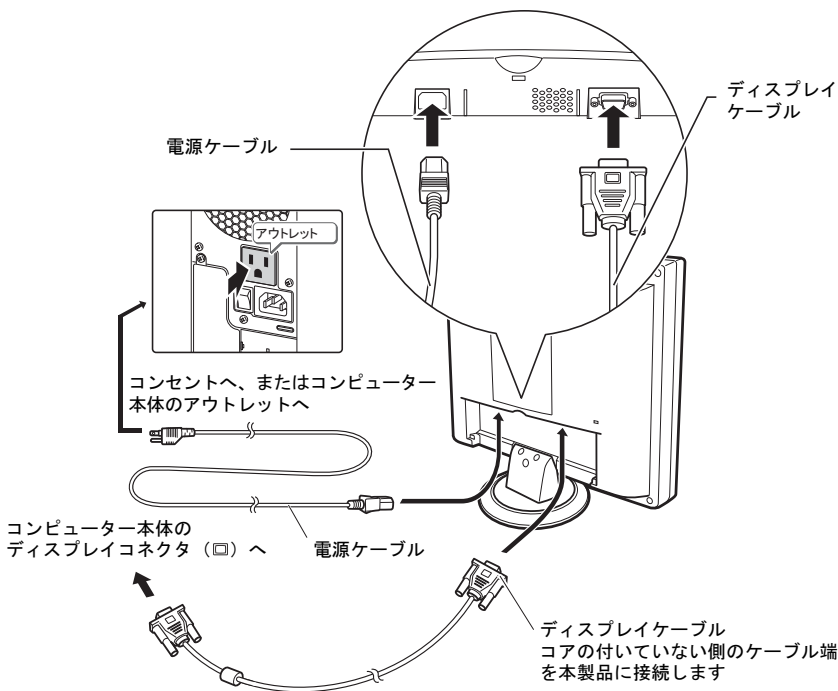

## ⚠ 注意

- ・ 本製品は、コンセントまたはコンピューター本体のアウトレットの近くに設置し、異常が発生したときに、すぐに対応できるようにしてください。
- ・ 万一、異常が発生した場合は、本製品の電源を切り、その後電源ケーブルをコンセントまたはコンピューター本体のアウトレットから抜いてください。

## 3 本製品背面のケーブルカバーの開口部にケーブルを通し、ケーブルカバーを取り付けます。

## 盗難防止

本製品の背面には、盗難防止用ロック取り付け穴があります。市販の盗難防止用ケーブルを接続できます。

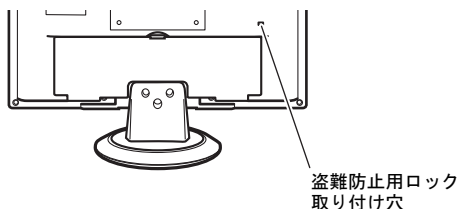

## アームまたは壁掛けキットの取り付け方法

本製品はスタンドを取り外して、VESA FDMI 規格対応のアームまたは壁掛けキットを取り付けることができます。  
ドライバーをご用意ください。

### 重要

- ▶ 本製品に取り付けるアームまたは壁掛けキットは、VESA FDMI 規格に適合したものをお選びください。
- ▶ 本製品に取り付けられるアームまたは壁掛けキットは、次の条件を満たしている必要があります。
  - ・ 取り付け部分のネジ穴の間隔が 100mm × 100mm である
  - ・ M4 × 10mm のネジで、取り付けができる
  - ・ 8kg の重さに耐えられる
- ▶ アームまたは壁掛けキットを取り付けおよび設置するときは、アームまたは壁掛けキットのマニュアルもご覧ください。
- ▶ ネジは、VESA FDMI規格対応のアームまたは壁掛けキットに添付されているもの(M4×10mm)を必ず使用してください。
- ▶ ネジは最後までしっかりと締めてください。取り付け方が不十分な場合、外れて落ちたり倒れたりして、けがや故障の原因となります。

### 1 本製品背面のケーブルカバーを取り外します。

つまみを下に押し下げながら、手前に引きます。

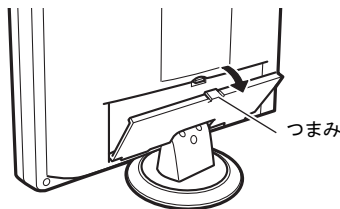

- 2** すでにケーブルを接続している場合は、いったんすべてのケーブルを取り外します。

「コンピューター本体と接続する」手順2 (→ P.18)

- 3** カバー／液晶パネルに傷が付かないように、柔らかい布などを敷いた安定した場所に、液晶パネル面を下に向けて置きます。

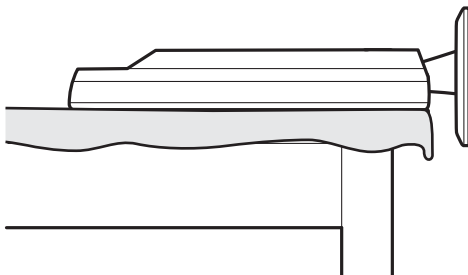

- 4** スタンドを取り外します。

ネジ (3ヶ所) を外した後、スタンドを取り外します。

- ⚠ 注意** スタンドは必ず手で持って作業してください。スタンドの落下により、破損、けがのおそれがあります。

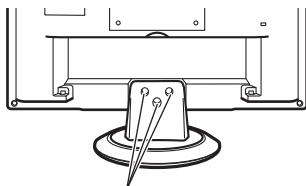

ドライバーでネジを外します (3ヶ所)。

**POINT**

- ▶ 取り外したスタンドとネジは、スタンド使用時に必要ですので、大切に保管してください。

## 5 本製品をアームまたは壁掛けキットに取り付けます。

本製品のアーム、壁掛けキット固定用ネジ穴（4ヶ所）に、アームまたは壁掛けキットのネジ穴を合わせ、アームまたは壁掛けキットに添付されているネジ4本（M4 × 10mm）で取り付けてください。

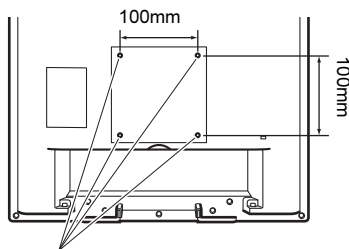

アーム、壁掛けキット固定用ネジ穴

## 6 アームまたは壁掛けキットを設置した後、ケーブルを接続します。

「コンピューター本体と接続する」手順2（→P.18）

### POINT

- ▶アームまたは壁掛けキットを設置した後で、本製品背面のコネクタにケーブルを接続できない場合は、アームまたは壁掛けキットを設置する前にケーブルを接続してください。

## 7 手順1で取り外した背面のケーブルカバーを取り付けます。

---

## スタンドの取り付け方法

---

アームまたは壁掛けキットを外してスタンドを使用する場合は、「アームまたは壁掛けキットの取り付け方法」（→P.19）の逆の手順でスタンドを取り付けてください。

# 5 ディスプレイドライバー (INF ファイル) のインストール

---

## 初めて電源を入れるとき

---

コンピューター本体に接続後、最初の電源投入時に、本製品のドライバー (INF ファイル) のインストールを要求されることがあります。この場合、画面の指示に従って一度「プラグアンドプレイモニタ」として設定を完了させ、その後ドライバーのダウンロード/インストールを行ってください。

### POINT

- ▶ 本製品の INF ファイルは、Windows 7、Windows Vista および Windows XP にインストールできます。
- ▶ 他の OS でご使用の場合は、そのまま「プラグアンドプレイモニタ」としてご使用ください。

## 最新の INF ファイルをダウンロードしてインストールする

---

最新のドライバー (INF ファイル) は、富士通製品情報ページ ([http://www.fmworld.net/biz/fmv/index\\_support.html](http://www.fmworld.net/biz/fmv/index_support.html)) よりダウンロードできます。「ダウンロード」をクリックし、「ディスプレイ INF ファイル / タッチパネルドライバ」からお使いの型名を検索してダウンロードし、インストールしてください。

# 6 液晶ディスプレイのセットアップ

## AUTO セットアップアクション機能

本製品は、次のとき、最適な表示を得られるように画面位置、水平サイズなどを自動調整します。

- ・初めてディスプレイを本体に接続したとき
- ・今までに入力されたことのない解像度（モード）が設定されたとき

### 重要

- ▶ AUTO セットアップアクションは、本製品の対応する解像度（モード）でのみ動作します（→ P.44）。
- ▶ 一度調整された解像度（モード）は、設定値が本製品に記憶されるので、記憶後は AUTO セットアップアクションは動作しません。
- ▶ AUTO セットアップアクションは、画面全体が暗い色に設定されている場合、動作しないことがあります。その場合は、コンピューター本体の機能で画面の背景を白色にしてから、メニュー画面で「自動調整」（→ P.30）を行ってください。

## AUTO セットアップ調整機能について

本製品では解像度（モード）に応じて最適な表示を行います。ボタン操作によって自動調整（AUTO セットアップ）も行うことができます。

- 1** メニュー／決定ボタンを押して、「自動調整」を選択します。  
「画面位置」と「カラー」が表示されます（VL-194SML の場合）。
- 2** 明るさ調整ボタン／＋ボタン、画質ボタン／－ボタンを押して項目を選択します（VL-194SML の場合）。
- 3** メニュー／決定ボタンを押します（VL-194SML の場合）。  
選択した項目の自動調整を行います。
  - 画面位置  
コンピューターの入力信号に合った表示調整（位置、クロック、フォーカス）を行います。文字がにじんだり、画面がずれている場合に行います。
  - カラー  
コンピューターの入力信号に合った色調整を行います。明るい部分がつぶれたり、暗い部分にノイズが見える場合に行います。

### 重要

- ▶ VL-194SEL の場合は、メニュー／決定ボタンを押して「自動調整」を選択するだけで自動調整が行われます（手順 2～3 は不要です）。
- ▶ カラー自動調整時は、画面上に白色と黒色が表示されている必要があります。画面の背景を白色に変更してください。  
画面の背景を白色にすると、アイコンの名前が黒色になります。



## エコ機能

本製品には、画面の明るさを抑え消費電力を削減する「LED エコモード」機能や、削減された消費電力を表示する機能が搭載されています。

### ■LED エコモード

LED エコモードとは、画面の明るさを抑え、消費電力を削減する機能です。

LED エコモードには「オフ」「オート」「インテリジェントオート」「オン」の 4 種類があり、通常時の消費電力を最大で約 40% 削減することができます。

エコ/戻るボタンを 1 回押すと、現在の LED エコモードの状態が表示されます。続けて押すと、次のようにモードが切り換わります。



モード名	機能	省電力効果
オフ	メニュー画面の「明るさ」で調整した明るさそのまま画面を表示します。	—
オート	明るさセンサーで周囲の明るさを検知し、周囲に合わせて画面の明るさを下げることにより消費電力を削減します。	★ (低)
インテリジェントオート	明るさセンサーに加え、画面内で白く表示されている面積に応じて画面の明るさを下げ、消費電力を低減します。 <sup>注</sup>	★★ (中)
オン	画面の明るさを小さくします。消費電力が最も少なくなります。	★★★ (高)

注：画質が D モード、カスタム 1、およびカスタム 2 の場合は「オート」と同じ機能になります (VL-194SML の場合)。

## 重要

- ▶ご購入時、LED エコモードは「オフ」に設定されています。
- ▶LED エコモード「オン」の状態、「明るさ」を調整した場合は次のようになります。
  - ・「明るさ」を「+」で調整した場合  
LED エコモードは「オフ」に設定されます。「明るさ」メニュー画面で「エコ」の表示が消えます。
  - ・「明るさ」を「-」で調整した場合  
LED エコモードは「オン」の状態のままになります。「明るさ」メニュー画面で「エコ」が表示されたままになります。なお、調整した値は記憶され、次回からのLED エコモード「オン」の設定値になります。
- ▶あらかじめ設定されているLED エコモード「オン」の値以下に「明るさ」を調整した場合は、「明るさ」メニュー画面に「エコ」が表示されます。
- ▶明るさセンサー（→P.15）の前にはものを置かないでください。  
LED エコモードを「オート」「インテリジェントオート」に設定した場合、ものを置くなどして明るさセンサーを覆い隠してしまうと、周囲の明るさを正しく検知できずに画面が必要以上に暗くなってしまいます。

## エコゲージ

現在の電力削減量をリアルタイムに数字とバーで表示します。

電源投入時や節電状態からの復帰時、入力信号および電力削減量が変化したときに一定時間表示され、自動的に消えます。

エコゲージは、メニュー/決定ボタン（→P.15）でメニューを表示し、「エコ設定」－「エコゲージ」（→P.30）で表示、非表示を切り換えることができます。

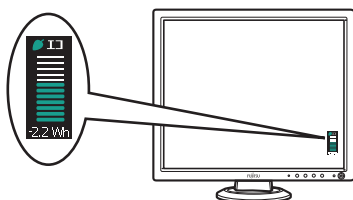

## POINT

- ▶エコゲージで表示している数値およびバーは、LED エコモードやエコブートを使わずに明るさを最大にして使用している状態と比較した場合の値であり、電力削減量の目安を示すものです。

## エコブート

エコブートとは、OSの起動時など、入力信号が本製品の推奨解像度より小さい解像度（1024 × 768 など）の場合に、輝度を落として電力を削減する機能です。

エコブート機能はメニュー/決定ボタン（→P.15）でメニューを表示し、「エコ設定」－「エコブート」（→P.30）でオン、オフを切り換えることができます。

## ■ 累積電力削減量表示

ご使用開始からの電力削減量を表示することができます。

累積電力削減量 (kWh) とその累積電力削減量を CO<sub>2</sub> 換算した値 (kg) の 2 種類を表示します。累積電力削減量とは LED エコモードやエコプートを使わずに、明るさを最大にして使用している状態と比較した場合の値であり、電力削減量の目安を示すものです。

メニュー/決定ボタン (→ P.15) でメニューを表示し、「エコ設定」－「累積電力削減量表示」 (→ P.30) で表示できます。

「累積電力削減量表示」で表示している累積電力削減量と累積 CO<sub>2</sub> 削減量は、「エコ設定」－「累積電力削減量リセット」 (→ P.30) でリセットできます。

### POINT

▶「累積電力削減量」には、本製品が省電力状態に入っている間 (→ P.32) に削減された電力量は含まれておりません。

## 画質を選ぶ (VL-194SEL の場合)

画質ボタン/−ボタン (→ P.15) を使って、サブメニューから映像の内容に合わせた画質モードを選ぶことができます。

メニュー画面が表示されていないときに画質ボタン/−ボタンを押すと、「画質設定」画面が表示されます。続けて画質ボタン/−ボタン、明るさ調整ボタン/+ ボタンを押すと、画質を選択することができます。

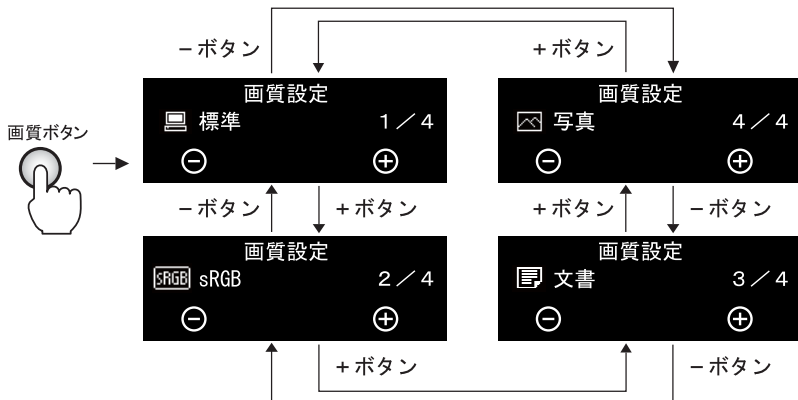

ボタン操作を行わなかった場合、設定は保存され、表示は自動的に消えます。次に電源を入れたときにも、保存された内容で画面が表示されます。

モード名称	モードの用途など
標準	標準的な設定のモードです。このモードのみコントラスト、カラー、黒レベルの調整が可能です。
sRGB	コンピューターの機種など機器の違いによらず、意図したとおりの色を再現するための国際規格「sRGB」に設定します。
文書	メールや文書の作成など、背景に白が多い表示のときに最適なモードです。明るさが抑えられ、文字が見やすくなります。
写真	デジタルカメラの画像や Web 閲覧などのグラフィック表示を鮮やかに見せるモードです。鮮明に色を表現します。

### POINT

- ▶メニュー画面などが表示されている場合、画質設定は無効です。メニュー画面などの表示が消えた後に、画質ボタン/−ボタンを押してください。  
メニュー画面については、「細かい設定を行う」(→ P.29) をご覧ください。
- ▶細かい画質の調整は、画質設定で「標準」を選択後、メニュー/決定ボタン(→ P.15) でメニューを表示させて行ってください。  
画質の調整項目については、「調整項目の内容」(→ P.30) をご覧ください。

## 画質を選ぶ (VL-194SML の場合)

画質ボタン／－ボタン (→ P.15) を使って、サブメニューから映像の内容に合わせた画質モードを選ぶことができます。

メニュー画面が表示されていないときに画質ボタン／－ボタンを押すと、「画質設定」画面が表示されます。続けて画質ボタン／－ボタン、明るさ調整ボタン／＋ボタンを押すと、画質を選択することができます。

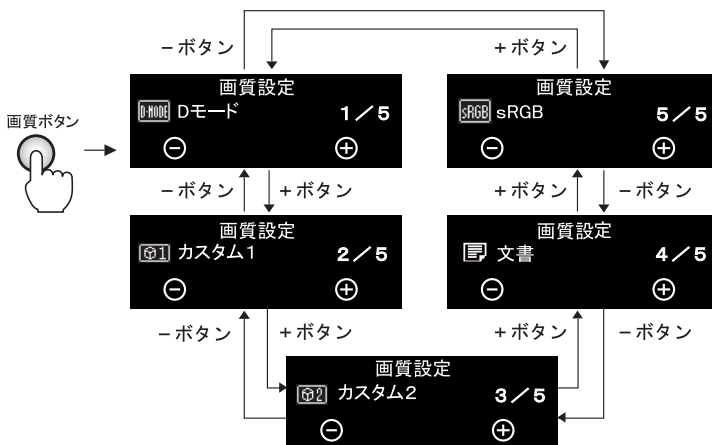

ボタン操作を行わなかった場合、設定は保存され、表示は自動的に消えます。次に電源を入れたときにも、保存された内容で画面が表示されます。

モード名称	モードの用途など
Dモード	レントゲン画像などの医療用画像の表示に最適な DICOM 階調特性相当のモードです。
カスタム1	内視鏡画像などの医療用画像の表示に最適なモードです。
カスタム2	エコー画像（静止画）などの医療用画像の表示に最適なモードです。
文書	メールや文書の作成など、背景に白が多い表示のときに最適なモードです。明るさが抑えられ、文字が見やすくなります。
sRGB	コンピューターの機種など機器の違いによらず、意図したとおりの色を再現するための国際規格「sRGB」に設定します。

### POINT

- ▶メニュー画面などが表示されている場合、画質設定は無効です。メニュー画面などの表示が消えた後に、画質ボタン／－ボタンを押してください。  
メニュー画面については、「細かい設定を行う」(→ P.29) をご覧ください。
- ▶細かい画質の調整は、「Dモード」「カスタム1」「カスタム2」を選択後、メニュー／決定ボタン (→ P.15) でメニューを表示させて行ってください。  
画質の調整項目については、「調整項目の内容」(→ P.30) をご覧ください。

## 細かい設定を行う

画面下部にあるメニュー／決定ボタン（→ P.15）を押して表示されるメニュー画面の中から、個別に選択して調整することができます。

### ■ メニュー画面の基本的な操作

#### □ ボタンの基本機能

メニュー／決定ボタン

- ・ メニュー画面の表示
- ・ 調整項目の決定
- ・ 設定値の保存
- ・ ボタンロックの解除

画質ボタン／－ボタン

- ・ 調整項目の選択（メニュー画面表示時）
- ・ 設定値の調整（メニュー画面表示時）
- ・ 画質モード選択メニューの表示

エコ／戻るボタン

- ・ メニュー画面の消去
- ・ 調整項目の取り消し
- ・ 設定値の取り消し
- ・ LED エコモードの切り換え

明るさ調整ボタン／＋ボタン

- ・ 調整項目の選択（メニュー画面表示時）
- ・ 設定値の設定（メニュー画面表示時）
- ・ 明るさ調整メニューの表示

#### □ 操作手順

例) コントラストを調整する場合

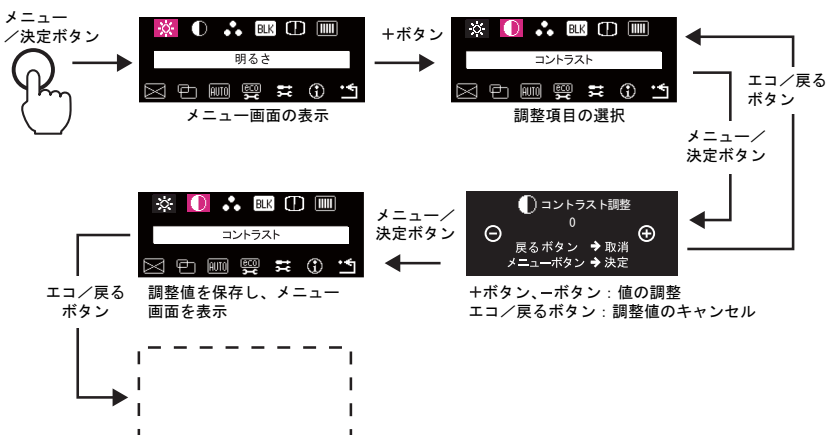





















調整中に一定時間ボタン操作を行わなかった場合、設定は保存され、表示は自動的に消えます。次に電源を入れたときにも、保存された設定内容で画面が表示されます。

### 🔔 重要

▶ 解像度を変更しても、保存された設定内容で画面が表示されます。

## ■ 調整項目の内容

アイコン	名称	機能
	明るさ	画面全体の明るさを調整します。
	コントラスト	画面全体の濃淡の強さ（コントラスト）を調整します（VL-194SEL の場合は画質モードが「標準」で、VL-194SML の場合は画質モードが「D モード」、「カスタム 1」、および「カスタム 2」でのみ調整可能）。
	カラー調整	画面の表示色を調整します。固定値の設定や赤／緑／青の色合いを個別に設定できます（VL-194SEL の場合は画質モードが「標準」で、VL-194SML の場合は画質モードが「D モード」、「カスタム 1」、および「カスタム 2」でのみ調整可能）。
	黒レベル	黒色のレベルを任意に設定できます（VL-194SEL の場合は画質モードが「標準」で、VL-194SML の場合は画質モードが「D モード」、「カスタム 1」、および「カスタム 2」でのみ調整可能）。
	シャープネス (VL-194SML の場合)	画面のシャープネスを調整します。
	水平サイズ	帯状（縦）のノイズが発生する場合に調整します。
	フォーカス	文字のにじみや画面の水平方向のノイズが発生する場合に調整します。
	画面位置	表示位置を上下左右に調整します。
	自動調整	画面位置（VL-194SEL の場合）、画面位置やカラー（VL-194SML の場合）の自動調整を行います。自動調整する場合は画面全体を白っぽい表示にしてから実行してください。カラー自動調整時（VL-194SML の場合）画面上に白色と黒色が表示されている必要があります。 「AUTO セットアップ調整機能について」(→ P.23)
	エコ設定	消費電力の削減に関する機能の設定をします。
	エコゲージ	エコゲージ (→ P.25) の表示、非表示を切り換えます。
	エコブート	エコブート機能 (→ P.25) のオン、オフを切り換えます。
	累積電力削減 量表示	累積の電力削減量 (kWh) と累積の電力削減量を CO2 換算した値が表示されます。
	累積電力削減 量リセット	累積電力削減量および累積 CO2 削減量の値をクリアし、ゼロにします。

アイコン	名称	機能
	その他	その他の設定をします。
	ロゴ	起動時のロゴを表示するかしないかを設定します。
	DDC/CI	VESA DDC/CI <sup>注1</sup> のオン、オフを切り換えます。 画質モードが「sRGB」と「標準」(VL-194SEL の場合)、「Dモード」(VL-194SML の場合) の場合のみ、オンの設定が可能です。
	ボタンロック	メニュー／決定ボタン、明るさ調整ボタン／+ボタン、画質ボタン／-ボタン、エコ／戻るボタン、電源ボタンを無効にすることができます。ボタンロック中にこれらのボタンを押すと、画面上に「ボタンがロックされています」と表示されます。 ロックを解除するには、メニュー／決定ボタンを 3 秒以上(メインメニューが表示されるまで)押し続けてください。
	情報表示	現在設定されている解像度と周波数が表示されます。またアイコンで DDC/CI、画質モード、エコブート、エコゲージ、LED エコモード、ロゴ表示設定の状態を確認できます。
	リセット	<ul style="list-style-type: none"> <li>・オール<sup>注2</sup> すべての項目をご購入時の設定に戻します。</li> <li>・カラー<sup>注3、注4</sup> 色に関する設定のみを、ご購入時の設定に戻します。</li> </ul>

注1: 本製品は、VESA (Video Electronics Standards Association) の DDC/CI (Display Data Channel Command Interface) 規格に対応しています。

注2: リセット (オール) はどの画質モードで実行しても、すべての画質モードの設定値をご購入時の設定値に戻します。

注3: 「LED エコモード」と「明るさ」はリセット (カラー) の対象外です。

注4: どの画質モードで実行しても、すべての画質モードの色に関する設定値を、ご購入時の設定に戻します (VL-194SEL の場合)。  
画質モードが「Dモード」、「カスタム1」、および「カスタム2」の場合のみリセット (カラー) は表示中の画質モードの色に関する設定をご購入時の設定に戻します (VL-194SML の場合)。



# 7 省電力機能

本製品はコンピューターの省電力機能に対応しています。この機能は、マウスおよびキーボードが一定時間操作されないと、画面の表示を中断し、電力の消費を抑えます。

省電力状態では、画面の表示が中断し、本製品の電源ランプはオレンジ色に点灯します。省電力状態から元の状態に戻すには、キーボードのいずれかのキーを押すかマウスを動かします。

本製品は、コンピューター本体の制御に応じて、次の表に示すいずれかの省電力状態に移行します。移行時には画面に「節電に入ります」というメッセージが表示されます。省電力機能については、コンピューター本体のマニュアルをご覧ください。

コンピューター 本体の状態	本製品の 電源供給元	本製品の動作		本製品の消費電力
		画面表示	電源ランプ	
通常状態	コンセント、または コンピューター本 体のアウトレット	表示あり	緑	26W / 22W (VL-194SEL の 場合) 26W / 26W (VL-194SML の 場合) (最大時/通常時) 注1
映像出力オフ注2	コンセント、または コンピューター本 体のアウトレット	表示なし	オレンジ	0.3W (省電力動作時)
スリープ/スタンバイ、 または休止状態	コンセント			
スリープ/スタンバイ、 または休止状態	コンピューター本 体のアウトレット	表示なし	消灯	0W
電源ボタン「オフ」時注3	コンセント	表示なし	消灯	0.3W

注1: 通常消費電力とは、ご購入時の状態で明るさを特に調整しない状態で使用したときの消費電力です。ただし、機種によってご購入時の表示画面の明るさが異なります。

- ・VL-194SEL の場合: 「明るさ」メニューの値→ 65
- ・VL-194SML の場合: 「明るさ」メニューの値→ 100

注2: コンピューター本体で設定した自動的にディスプレイの電源を切る時間が経過して、LED がオレンジの状態です。

注3: 「電源ボタン「オフ」時」の電力消費は、電源プラグをコンセントまたはコンピューター本体のアウトレットから抜くか、アウトレットから本製品に電源を供給し、コンピューター本体をスリープなどの省電力状態にすることで、0W にすることができます。

## ■ コンピューター本体のアウトレットからの電源供給について

コンピューター本体でスリープ/スタンバイ、または休止状態が設定されている場合、省電力状態では、アウトレットからの電力が供給されなくなります。

## 8 こんなときには

本製品のご使用に際して何か困ったことが起きた場合は、次の内容をお調べください。お客様からお問い合わせの多いトラブルに関する症状、原因、対処方法を記載しています。問題が解決できない場合は、ご購入元にご確認いただくか、故障・修理に関するお問い合わせ先（→P.38）にご相談ください。

### 画面が表示されない

症状	考えられる原因	対処方法	参照ページ
電源ランプが消灯している	電源ケーブルが正しく接続されていない。または奥まで確実に接続されていない。	電源ケーブルを正しく、奥まで確実に接続してください。	「コンピューター本体と接続する」手順2（→P.18）
	電源が入っていない。	電源を入れてください。	「各部の名称と機能」（→P.15）
電源ランプが消灯し、キーボードやマウスが反応しない	コンピューターが省電力状態になっている。	コンピューター本体を省電力状態から復帰（レジューム）させてください。	コンピューター本体のマニュアル
電源ランプがオレンジ色に点灯している	コンピューターが省電力状態になっている。	キーボードのいずれかのキーを押すかマウスを動かしてください。省電力状態が解除されます。	「省電力機能」（→P.32）
メニュー／決定ボタンを押すと「節電に入ります」のメッセージが表示される	ディスプレイケーブルが本製品およびコンピューター本体に、正しく接続されていない。	本製品またはコンピューター本体にディスプレイケーブルを正しく接続してください。	「コンピューター本体と接続する」手順2（→P.18）
電源ランプが点灯するが、画面が表示されない 場合によっては次のメッセージも表示される 「規定外の信号です」 「入力信号がありません」	標準表示仕様以外の解像度（モード）になっている。	コンピューター本体の電源を切り、その後電源を入れてください。	「標準表示仕様」（→P.44）、 コンピューター本体のマニュアル
	ディスプレイケーブルが、本製品またはコンピューター本体に正しく接続されていない。	本製品またはコンピューター本体にディスプレイケーブルを正しく接続してください。	「コンピューター本体と接続する」手順2（→P.18）

## 画面がおかしい

症状	考えられる原因	対処方法	参照ページ
画面が明るすぎる	明るさの設定値が大きすぎる。	明るさを調整してください。	「明るさ」(→ P.30)
画面が暗くなった	「LED エコモード」が「オート」「インテリジェントオート」または「オン」になっている。	エコ/戻るボタンを押して、「LED エコモード」を「オフ」に設定してください。 <sup>注1</sup>	「エコ機能」(→ P.24)
	ご購入時は消費電力低減のため表示画面の明るさを抑えています (VL-194SEL の場合)。	故障ではありませんのでそのままお使いください。または明るさを調整してください。	「明るさ」(→ P.30)
	明るさセンサーが何かに覆われている。	明るさセンサーを覆っているものを取り除いてください。	「各部の名称と機能」(→ P.15)
	明るさの設定値が小さすぎる。	明るさを調整してください。	「明るさ」(→ P.30)
	表示解像度が本製品の推奨解像度(→ P.44)より小さい解像度(1024×768など)で使用されており、エコポート機能が動作している。	エコポート機能をオフにしてください。	「エコポート」(→ P.25)
	液晶パネル内部のLEDが、長期使用で暗くなっている。	有償にて交換(補修用性能部品単位)させていただきます。詳しくは「故障・修理に関するお問い合わせ先」、または購入元にご連絡ください。	「お問い合わせ先」(→ P.38)
	BIOS画面が表示されない、またはBIOS画面の表示時間が短い	ロゴ表示がBIOS画面と重なっている。	ロゴ表示を「OFF」に設定してください。
画面いっぱいに表示されない	画面位置の調整が適切でない。	水平サイズの調整を行った後に画面位置の調整を行ってください。	「水平サイズ」(→ P.30)、 「画面位置」(→ P.30)

症状	考えられる原因	対処方法	参照ページ
色の階調が強調され、グラデーションがなめらかに表示されない	画質モードが「写真」に設定されている。	画質モードの設定を別のモードに変更してご使用ください。	「画質を選ぶ (VL-194SELの場合)」(→ P.27)
画面の縦横比が崩れてしまう	コンピューター本体の設定が標準表示仕様以外の解像度(モード)になっている。	コンピューター本体の設定を標準表示仕様の解像度(モード)に設定してください。	「標準表示仕様」(→ P.44)、コンピューター本体のマニュアル
	コンピューター本体の設定が720×400の解像度(モード)になっている。	コンピューター本体の設定を720×400以外の解像度(モード)に変更してください。	コンピューター本体のマニュアル
格子状の表示画面がちらつく	フォーカスが当たっていない。	フォーカスを調整してください。	「フォーカス」(→ P.30)
帯状(縦)のしま模様が見えることがある	水平サイズの調整が適切でない。	水平サイズの調整をしてからフォーカスの調整をしてください。	「水平サイズ」(→ P.30)、 「フォーカス」(→ P.30)
画面がはみ出る	画面位置の調整が適切でない。	自動調整を実施してください。 それでもなお画面がはみ出る場合は、水平サイズの調整を行った後に画面位置の調整を行ってください。	「AUTOセットアップアクション機能」(→ P.23)、 「水平サイズ」(→ P.30)、 「画面位置」(→ P.30)
	標準表示仕様以外の解像度(モード)になっている。	コンピューター本体の設定を標準表示仕様の解像度(モード)に変更してください。	「標準表示仕様」(→ P.44)、コンピューター本体のマニュアル
次のメッセージが表示される「サポート外のモードです」	本製品に適切な信号が入力されていない。	コンピューター本体の設定を標準表示仕様の解像度(モード)に変更してください。	「標準表示仕様」(→ P.44)、コンピューター本体のマニュアル
画面が消えることがある	電源ケーブルが奥まで確実に接続されていない。	電源ケーブルを奥まで確実に接続してください。	「コンピューター本体と接続する」手順2 (→ P.18)

症状	考えられる原因	対処方法	参照ページ
文字の太さが場所によって異なる	1280 × 1024 よりも低い解像度 (モード) になっている。	デジタル処理で擬似的に拡大表示しているので文字の太さが異なる場合があります。最適な画面にするには「画面の設定」または「画面のプロパティ」で解像度を 1280 × 1024 に設定してください。	「標準表示仕様」(→ P.44)、 コンピューター本体のマニュアル
	フォーカス、水平サイズの調整が適切でない。	水平サイズの調整をしてからフォーカスの調整をしてください。	「水平サイズ」(→ P.30)、 「フォーカス」(→ P.30)
電源投入直後や Windows の起動時または終了時に画面が点滅したり、乱れたりすることがある	コンピューターからの信号が連続的に切り替わるために起こる。	故障ではありませんので、そのままお使いください。	—
点灯したままの点や黒い点が表示される	液晶パネルの特性で、故障ではありません。	見えにくい壁紙に設定することをお勧めします。	コンピューター本体のマニュアル
画面を切り換えても前の像が薄く残っている	長時間同じ静止画像を表示すると、この現象が起こることがあります。液晶パネルの特性で、故障ではありません。	コンピューターの電源を切るか、変化する画像を表示していれば、像は 1 日程度で自然に消えます。スクリーンセーバーを設定することをお勧めします。	—
表示画面にむらがある (もやもやしている)	液晶パネルの表面を押した。	本製品の電源を切り、その後電源を入れてください。	「各部の名称と機能」(→ P.15)
画面がちらつく	一部の階調、表示パターンによってちらつきが発生します。	画質モードを変更して、ちらつきの少ない画質モードを選択してください。	「画質を選ぶ (VL-194SEL の場合)」(→ P.27)、 「画質を選ぶ (VL-194SML の場合)」(→ P.28)
	「LED エコモード」が「インテリジェントオート」に設定されている。	「LED エコモード」を別のモードに変更してご使用ください。	「エコ機能」(→ P.24)

症状	考えられる原因	対処方法	参照ページ
2台以上のマルチディスプレイを表示したとき、画面の色調が若干異なって見える	装置の個体差によるもの。	画質モードを「sRGB」に設定、あるいはカラーを調整してください。	「画質を選ぶ(VL-194SELの場合)」(→ P.27)、「画質を選ぶ(VL-194SMLの場合)」(→ P.28)、「カラー調整」(→ P.30)
文字がにじんだり、画面がずれている	画面全体に暗い色に設定された状態で自動調整が行われた。	画面上に白色と黒色が表示されている状態にして、もう一度メニュー／決定ボタン→画面位置→メニュー／決定ボタンを押して自動調整を行ってください。	「AUTOセットアップ調整機能について」(→ P.23)
明るい部分がつぶれたり、暗い部分にノイズが見える		画面上に白色と黒色が表示されている状態にして、もう一度メニュー／決定ボタン→カラー→メニュー／決定ボタンを押して自動調整を行ってください。	

注1：「明るさ」メニューで明るさ調整ボタン／+ボタンを押して明るさを調節しても、LEDエコモードをオフにすることが可能です。

## 画面調整ができない

症状	考えられる原因	対処方法	参照ページ
画面上に「ボタンがロックされています」と表示される	ボタンロックが有効になっている。	メニュー／決定ボタンを3秒以上(メニュー画面が表示されるまで)押し続け、ボタンロックを解除してください。	「ボタンロック」(→ P.31)

症状	考えられる原因	対処方法	参照ページ
メニュー／決定ボタンによる自動調整ができず、次のメッセージが表示される 「サポート外のモードです。 H63.9kHz V60.1Hz」 注 注:数値は状況により異なります。	標準表示仕様以外の解像度(モード)になっている。	「情報表示」で現在表示されている解像度(モード)を確認し、コンピューター本体の設定を標準表示仕様の解像度(モード)に変更してください。	「情報表示」(→P.31)、 「標準表示仕様」(→P.44)、 コンピューター本体のマニュアル

## お問い合わせ先

次のお問い合わせ先へご相談ください。

こんなときには	こちらへ
故障かなと思われたとき	<b>&lt;法人のお客様&gt;</b> <b>富士通ハードウェア修理相談センター</b> 通話料無料 0120-422-297 受付時間 9:00～17:00(土曜、日曜、祝日および年末年始を除く)
	<b>&lt;個人のお客様&gt;</b> <b>故障や修理に関する受付窓口</b> 通話料無料 0120-926-220 受付時間 9:00～21:00(システムメンテナンス日を除く)
技術的なご質問、ご相談	<b>富士通パーソナル製品に関するお問い合わせ窓口</b> 通話料無料 0120-950-222 受付時間 9:00～17:00(土曜、日曜、祝日およびシステムメンテナンス日を除く) 受付後に専門技術員からのコールバックとなります。

- おかけ間違いのないよう、ご注意ください。
- 各窓口ともダイヤル後、音声ガイダンスに従い、ボタン操作を行ってください。お客様の相談内容によって、各窓口へご案内いたします。
- システムメンテナンスのため、お問い合わせ時間であっても受け付けを休止させていただく場合があります。

## 9 日常のお手入れ

### 清掃する

お手入れの前に本製品の電源を切り、電源プラグをコンセントまたはコンピューター本体のアウトレットから抜いてください。

#### 重要

- ▶ 化学ぞうきんや市販クリーナーは、次の成分を含んだものがあり、画面の表面コーティングやカバーを傷つける場合がありますので、使用しないでください。
  - ・アルカリ性成分を含んだもの
  - ・界面活性剤を含んだもの
  - ・アルコール成分を含んだもの
  - ・シンナーやベンジンなどの揮発性の強いもの
  - ・研磨材を含んだものなど
- ▶ 清掃用スプレー（可燃性物質を含むもの）を使用しないでください。

#### □ 画面（液晶パネル）

ガーゼなどの柔らかい布で拭いてください。



（イラストは機種や状況により異なります）



## □ カバー

水または中性洗剤を含ませ、固く絞った布で拭いてください。中性洗剤を使用して拭いた場合は、水に浸して固く絞った布で、中性洗剤を拭き取ってください。また、拭き取りのときには、本製品に水が入らないように充分注意してください。



(イラストは機種や状況により異なります)

# 10 リサイクル

---

## ■ 本製品の廃棄について

本製品（付属品を含む）を廃棄する場合は、「廃棄物の処理及び清掃に関する法律」の規制を受けます。

- ・ 液晶ディスプレイ内の蛍光管には水銀が含まれております。
- ・ 法人、企業のお客様へ  
本製品の廃棄については、弊社ホームページ「IT 製品の処分・リサイクル」(<http://jp.fujitsu.com/about/csr/eco/products/recycle/recycleindex.html>) をご覧ください。
- ・ 個人のお客様へ  
本製品を廃棄する場合は、お申し込みホームページ (<http://azby.fmworld.net/recycle/>) をご覧ください。

# 11仕様

## 本体仕様 (VL-194SEL)

項目		仕様
入出力 I/F (コネクタ)	アナログ RGB コネクタ (ミニ D-Sub15 ピン)	映像信号 : アナログ (セパレート同期信号 /TTL) 0.7Vp-p (正極性)、75 Ω インピーダンス
表示部	画面サイズ	19 型 (対角 48cm)
	表示寸法	376.3mm (H) × 301.1mm (V)
	液晶パネル	TFT カラー液晶
	解像度	1280 × 1024 ドット
	画素ピッチ	0.294mm × 0.294mm
	表示色	1677 万色
	輝度	250cd/m <sup>2</sup> (Typ.)
	コントラスト比	1000:1
	応答速度	5ms
視野角	上下 160°、左右 170°	
機能	入力対応解像度	640 × 480、720 × 400、800 × 600、1024 × 768、1280 × 1024
	チルト	下 0 ~ 上 20°
	スワイベル	左右各 90°
電源	入力	AC100V 50/60Hz (入力波形は正弦波のみサポート)
	最大消費電力	26W
	通常消費電力 <sup>注1</sup>	22W
	最小消費電力 (省電力動作時 <sup>注2</sup> )	0.3W
	電源ボタン「オフ」時	0.3W <sup>注3</sup>
寸法	413mm (W) × 376mm (H) × 155mm (D)	
質量	約 3.2kg (本体) 約 3.0kg (表示部のみ)	
使用条件	温度 :5 ~ 35 °C	
	湿度 :10 ~ 90% (結露しないこと)	

注1: 通常消費電力とは、ご購入時の状態で、明るさを特に調整しない状態で使用したときの消費電力です。

注2: コンピューター本体で設定した自動的にディスプレイの電源を切る時間が経過して、LED がオレンジの状態です。

注3: 「電源ボタン「オフ」時」の電力消費は、電源プラグをコンセントまたはコンピューター本体のアウトレットから抜くことにより 0 にすることができます。

## 本体仕様 (VL-194SML)

項目	仕様	
入出力 I/F (コネクタ)	アナログ RGB コネクタ (ミニ D-Sub15 ピン)	映像信号 : アナログ (セパレート同期信号 / TTL) 0.7Vp-p (正極性)、75 Ω インピーダンス
表示部	画面サイズ	19 型 (対角 48cm)
	表示寸法	376.3mm (H) × 301.1mm (V)
	液晶パネル	TFT カラー液晶
	解像度	1280 × 1024 ドット
	画素ピッチ	0.294mm × 0.294mm
	表示色	1677 万色
	輝度	D モード時 : 210cd/m <sup>2</sup> (標準モード時は 250cd/m <sup>2</sup> )
	コントラスト比	D モード時 : 950:1 (標準モード時は 1000:1)
	応答速度	5ms
	視野角	D モード時 : 上下 110°、左右 135° (標準モード時は上下 160°、左右 170°)
機能	入力対応解像度	640 × 480、720 × 400、800 × 600、1024 × 768、1280 × 1024
	チルト	下 0° ~ 上 20°
	スイーベル	左右各 90°
電源	入力	AC100V 50/60Hz (入力波形は正弦波のみサポート)
	最大消費電力	26W
	通常消費電力 <sup>注1</sup>	26W
	最小消費電力 (省電力動作時 <sup>注2</sup> )	0.3W
	電源ボタン「オフ」時	0.3W <sup>注3</sup>
寸法	413mm (W) × 376mm (H) × 155mm (D)	
質量	約 3.2kg (本体) 約 3.0kg (表示部のみ)	
使用条件	温度 : 5 ~ 35 °C	
	湿度 : 10 ~ 90% (結露しないこと)	

注1: 通常消費電力とは、ご購入時の状態で、明るさを特に調整しない状態で使用したときの消費電力です。

注2: コンピューター本体で設定した自動的にディスプレイの電源を切る時間が経過して、LED がオレンジの状態です。

注3: 「電源ボタン「オフ」時」の電力消費は、電源プラグをコンセントまたはコンピューター本体のアウトレットから抜くことにより 0 にすることができます。

## 標準表示仕様

本製品には、ご購入時に下表の解像度（モード）の調整値が登録されています（走査方式がインターレースの信号は対応していません）。

◎：推奨解像度（モード） ○：表示可能

No.	解像度（モード）	水平周波数	垂直周波数	表示可能解像度（モード）
1	640 × 480	31.5kHz	60Hz	○
2	640 × 480	37.5kHz	75Hz	○
3	640 × 480	37.9kHz	72Hz	○
4	720 × 400	31.5kHz	70Hz	○
5	800 × 600	37.9kHz	60Hz	○
6	800 × 600	46.9kHz	75Hz	○
7	800 × 600	48.1kHz	72Hz	○
8	1024 × 768	48.4kHz	60Hz	○
9	1024 × 768	56.5kHz	70Hz	○
10	1024 × 768	60.0kHz	75Hz	○
11	1280 × 1024	64.0kHz	60Hz	◎
12	1280 × 1024	80.0kHz	75Hz	○

### 重要

- ▶ 接続するコンピューターの種類により、表示位置などが多少ずれることがあります。その場合は、メニュー画面より自動調整を行ってください。自動調整で調整しきれない場合は、メニュー画面の「画面位置」（→ P.30）、「水平サイズ」（→ P.30）または「フォーカス」（→ P.30）で調整してください。コンピューター側での微調整は行わないでください。
- ▶ 上表以外の解像度（モード）にコンピューターを設定すると、正常に表示されなくなる場合があります。
- ▶ 1280 × 1024 以外の解像度（モード）では、文字の輪郭がはっきり見えなかったり、細かなストライプの太さが揃わなかったり、縦横比が異なって画像などにゆがみが発生することがあります。これは、擬似的に拡大表示（全画面表示）しているためであり、故障ではありません。
- ▶ 上表の解像度（モード）であっても、スキャンコンバーターで表示された NTSC 信号については表示品位を保証するものではありません。

# コネクタ仕様

## ■アナログ (ミニ D-Sub15 ピン・コネクタ)

### 端子配列表

No.	信号	No.	信号	No.	信号
(1)	R (映像)	(6)	アース	(11)	NC 注
(2)	G (映像)	(7)	アース	(12)	DDC DATA
(3)	B (映像)	(8)	アース	(13)	水平同期
(4)	NC 注	(9)	NC 注	(14)	垂直同期
(5)	GND	(10)	アース	(15)	DDC CLOCK

注：NC: 未接続

### 端子配列図

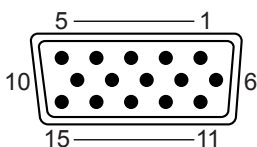

## 外形図

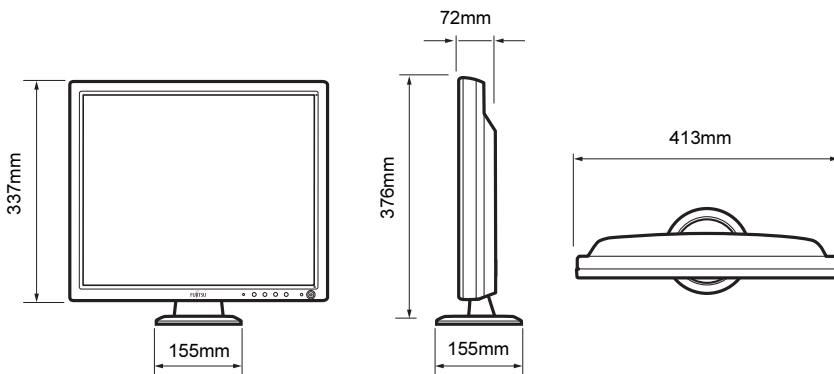

---

**液晶ディスプレイ -19(VL-194SEL)**  
**電子カルテ用液晶ディスプレイ -19(VL-194SML)**  
**オンラインマニュアル**

B6FY-0741-02 Z0-00

発行日 2011年8月  
発行責任 富士通株式会社

---

- このマニュアルの内容は、改善のため事前連絡なしに変更することがあります。
- このマニュアルに記載されたデータの使用に起因する第三者の特許権およびその他の権利の侵害については、当社はその責を負いません。
- 無断転載を禁じます。

FUJITSU