

FMV- E8140
Windows XP モデル

取扱説明書

このたびは弊社の製品をお買い上げいただき、誠にありがとうございます。

目次

マニュアルのご紹介	
本書をお読みにする前に	3
1. 必ずお読みください	14
疲れにくい使い方	14
使用上のお願い	14
電源を入れる	17
セットアップ	18
電源を切る	20
2. 必要に応じてお読みください	22
BIOS の設定をご購入時の状態に戻す	22
リカバリ概要	22
リカバリ操作	23
リサイクルについて	25
有寿命部品と消耗品について	25
お問い合わせ先について	

マニュアルのご紹介

※お使いの機種によりイラストは異なります。

■ 添付の紙マニュアル

□ 『はじめに添付品を確認してください』



添付の機器、マニュアル、CD などの一覧です。
ご購入後、すぐに添付品が揃っているか確認してください。欠品などがあった場合は、できるだけ早くご購入元にご連絡ください。

□ 『取扱説明書』（本書）



使用上のご注意、パソコンを使うための準備、ご購入時の状態に戻す方法などを説明しています。

■ インターネット上のマニュアル

FMV マニュアル (<http://www.fmworld.net/biz/fmv/support/fmvmanual/>)

本パソコンのマニュアルはインターネットでご覧いただけます。①「スタート」ボタン→②「すべてのプログラム」→③「FMV マニュアル」の順にクリックし、お使いの機種を選択してください。



□ 本体のマニュアル『製品ガイド』

パソコン本体のマニュアルです。
機器の取り付け、ソフトウェア、トラブルシューティングなど、パソコンの使い方について説明しています。

□ 機能別のマニュアル

カスタムメイドで選択した機器をお使いになるときや、セキュリティ関連のソフトウェアなどをお使いになるときに必要な内容が記載されている機能別のマニュアルを用意しています。

該当するマニュアルをご覧ください。



目的に合わせてお読みください

(■ : 添付の紙マニュアル、□ : インターネット上のマニュアル)

- 箱の中身を確認する..... ■ 『はじめに添付品を確認してください』
 - パソコンを使うための準備をする..... ■ 『取扱説明書』の「必ずお読みください」
 - 各部の名称や取り扱い方..... □ 『製品ガイド』の「各部名称」
 - 周辺機器の取り付け方法..... □ 『製品ガイド』の「ハードウェア」
 - 添付のソフトウェアについて..... □ 『製品ガイド』の「ソフトウェア」
 - セキュリティ対策について..... □ 『製品ガイド』の「セキュリティ」
 - トラブルの解決方法..... □ 『製品ガイド』の「トラブルシューティング」
- 「トラブルシューティング」を読んでも解決しない場合は、「FMV シリーズをお使いになる上での注意事項」をご覧ください。(「FMV マニュアル」のページ (上記 URL) からご覧いただけます。)
- ドライバについて..... □ 『製品ガイド』の「ソフトウェア」
 - 仕様について..... □ 『製品ガイド』の「技術情報」
 - 購入時の状態に戻す..... ■ 『取扱説明書』の「リカバリ概要」、「リカバリ操作」

本書をお読みになる前に

安全にお使いいただくために

このマニュアルには、本製品を安全に正しくお使いいただくための重要な情報が記載されています。本製品をお使いになる前に、このマニュアルを熟読してください。特に、「安全上のご注意」をよくお読みになり、理解されたうえで本製品をお使いください。また、このマニュアルは、本製品の使用中にいつでもご覧になれるよう大切に保管してください。

保証書について

- 保証書は、必ず必要事項を記入し、内容をよくお読みください。その後、大切に保管してください。
- 修理を依頼される場合には、必ず保証書をご用意ください。
- 保証期間内に、正常な使用状態で故障した場合は、無料で修理いたします。
- 保証期間内でも、保証書の提示がない場合や、天災あるいは無理な使用による故障の場合などには、有料での修理となります。ご注意ください（詳しくは、保証書をご覧ください）。
- 修理後は、本製品の内容が修理前とは異なり、ご購入時の状態や、何も入っていない状態になっている場合があります。大切なデータは、フロッピーディスクなどに複写して、保管しておいてください。
- 本製品の補修用性能部品（製品の機能を維持するために必要な部品）の保有期間は、製造終了後5年です。

使用許諾契約書

富士通株式会社（以下弊社といいます）では、本製品にインストール、もしくは添付されているソフトウェア（以下本ソフトウェアといいます）をご使用いただく権利をお客様に対して許諾するにあたり、下記「ソフトウェアの使用条件」にご同意いただくことを使用の条件とさせていただきます。なお、お客様が本ソフトウェアのご使用を開始された時点で、本契約にご同意いただいたものといたしますので、本ソフトウェアをご使用いただく前に必ず下記「ソフトウェアの使用条件」をお読みいただきますようお願い申し上げます。ただし、本ソフトウェアのうちの一部ソフトウェアに別途の「使用条件」もしくは「使用許諾契約書」等が添付されている場合は、本契約に優先して適用されますので、ご注意ください。

ソフトウェアの使用条件

- 本ソフトウェアの使用および著作権
お客様は、本ソフトウェアを、日本国内において本製品でのみ使用できます。なお、お客様は本製品のご購入により、本ソフトウェアの使用権のみを得るものであり、本ソフトウェアの著作権は引き続き弊社または開発元である第三者に帰属するものとします。
- バックアップ
お客様は、本ソフトウェアにつきまして、1部の予備用（バックアップ）媒体を作成することができます。
- 本ソフトウェアの別ソフトウェアへの組み込み
本ソフトウェアが、別のソフトウェアに組み込んで使用されることを予定した製品である場合には、お客様はマニュアル等記載の要領に従って、本ソフトウェアの全部または一部を別のソフトウェアに組み込んで使用することができます。
- 複製
(1) 本ソフトウェアの複製は、上記「2.」および「3.」の場合に限定されるものとします。
本ソフトウェアが組み込まれた別のソフトウェアについては、マニュアル等で弊社が複製を許諾していない限り、予備用（バックアップ）媒体以外には複製は行わないでください。
ただし、本ソフトウェアに複製防止処理がほどこしてある場合には、複製できません。
(2) 前号によりお客様が本ソフトウェアを複製する場合、本ソフトウェアに付されている著作権表示を、変更、削除、隠蔽等しないでください。
- 第三者への譲渡
お客様が本ソフトウェア（本製品に添付されている媒体、マニュアルならびに予備用バックアップ媒体を含みます）を第三者へ譲渡する場合には、本ソフトウェアがインストールされたパソコンとともに本ソフトウェアのすべてを譲渡することとします。なお、お客様は、本製品に添付されている媒体を本製品とは別に第三者へ譲渡することはできません。
- 改造等
お客様は、本ソフトウェアを改造したり、あるいは、逆コンパイル、逆アセンブルをとまなうリバースエンジニアリングを行うことはできません。
- 壁紙の使用条件
本製品に「FUJITSU」ロゴ入りの壁紙がインストールされている場合、お客様は、その壁紙を改変したり、第三者へ配布することはできません。
- 保証の範囲
(1) 弊社は、本ソフトウェアとマニュアル等との不一致がある場合、本製品をご購入いただいた日から90日以内に限り、お申し出をいただければ当該不一致の修正に関して弊社が必要と判断した情報を提供いたします。
また、本ソフトウェアの記録媒体等に物理的な欠陥（破損等）等がある場合、本製品をご購入いただいた日から1ヶ月以内に限り、不良品と良品との交換に応じるものとします。
(2) 弊社は、前号に基づき負担する責任以外の、本ソフトウェアの使用または使用不能から生じるいかなる損害（逸失利益、事業の中断、事業情報の喪失その他の金銭的損害を含みますが、これに限られないものとします）に関して、一切責任を負いません。たとえ、弊社がそのような損害の可能性について知らされていた場合も同様とします。
(3) 本ソフトウェアに第三者が開発したソフトウェアが含まれている場合においても、第三者が開発したソフトウェアに関する保証は、弊社が行う上記（1）の範囲に限られ、開発元である第三者は本ソフトウェアに関する一切の保証を行いません。
- ハイセイフティ
本ソフトウェアは、一般事務用、パーソナル用、家庭用などの一般的な用途を想定したものであり、ハイセイフティ用途での使用を想定して設計・製造されたものではありません。お客様は、当該ハイセイフティ用途に要する安全性を確保する措置を施すことなく、本ソフトウェアを使用しないものとします。ハイセイフティ用途とは、下記の例のような、極めて高度な安全性が要求され、仮に当該安全性が確保されない場合、直接生命・身体に対する重大な危険性を伴う用途をいいます。

記

原子力核制御、航空機飛行制御、航空交通管制、大量輸送運行制御、生命維持、兵器発射制御など

富士通株式会社

マイクロソフト製品サービスパック

Microsoft® Windows® をご利用のお客様がより安定したシステムを運用していく上で、マイクロソフト社はサービスパックを提供しております（<http://www.microsoft.com/japan/>）。

お客様は、最新のサービスパックをご利用いただくことにより、その時点でマイクロソフト社が提供する Microsoft® Windows® にて最も安定したシステムを構築できます。

したがって、当社としては、最新のサービスパックをご利用いただくことを基本的には推奨いたします。ただし、お客様の環境によっては、サービスパック適用により予期せぬ不具合が発生する場合がありますので、ご利用前にはサービスパックの「Readme.txt」を必ずご確認ください。

また、万一、インストールに失敗したことを考慮し、システムのバックアップを取ることを推奨いたします。

データのバックアップについて

本製品に記録されたデータ（基本ソフト、アプリケーションソフトも含む）の保全については、お客様ご自身でバックアップなどの必要な対策を行ってください。また、修理を依頼される場合も、データの保全については保証されませんので、事前にお客様ご自身でバックアップなどの必要な対策を行ってください。データが失われた場合でも、保証書の記載事項以外は、弊社ではいかなる理由においても、それに伴う損害やデータの保全・修復などの責任を一切負いかねますのでご了承ください。

添付の CD-ROM などは大切に保管してください

これらのディスクは、本製品に入っているソフトウェアをご購入時と同じ状態に戻すときに必要です。

液晶ディスプレイの特性について

以下は、液晶ディスプレイの特性です。これらは故障ではありませんので、あらかじめご了承ください。

- 液晶ディスプレイは非常に精度の高い技術で作られておりますが、画面の一部に点灯しないドットや、常時点灯するドットが存在する場合があります（有効ドット数の割合は99.99%以上です。有効ドット数の割合とは「対応するディスプレイの表示しうる全ドット数のうち、表示可能なドット数の割合」を示しています）。
 - 本製品で使用している液晶ディスプレイは、製造工程により、各製品で色合いが異なる場合があります。また、温度変化などで多少の色むらが発生する場合があります。
 - 長時間同じ表示を続けると残像となることがあります。残像は、しばらく経つと消えます。この現象を防ぐためには、省電力機能を使用してディスプレイの電源を切るか、スクリーンセーバーの使用をお勧めします。
 - 表示する条件によってはムラおよび微少な斑点が目立つことがあります。
- なお、低輝度で長時間連続で使用した場合、早期の部品交換が必要になることがあります。

本製品のハイセイフティ用途での使用について

本製品は、一般事務用、パーソナル用、家庭用、通常の産業用などの一般的用途を想定したものであり、ハイセイフティ用途での使用を想定して設計・製造されたものではありません。

お客様は、当該ハイセイフティ用途に要する安全性を確保する措置を施すことなく、本製品を使用しないでください。

ハイセイフティ用途とは、以下の例のような、極めて高度な安全性が要求され、仮に当該安全性が確保されない場合、直接生命・身体に対する重大な危険性を伴う用途をいいます。

- 原子力施設における核反応制御、航空機自動飛行制御、航空交通管制、大量輸送システムにおける運行制御、生命維持のための医療用機器、兵器システムにおけるミサイル発射制御など

注意

本製品は、情報処理装置等電波障害自主規制協議会（VCCI）の基準に基づくクラス B 情報技術装置です。本製品は、家庭環境で使用することを目的としていますが、本製品がラジオやテレビジョン受信機に近接して使用されると、受信障害を引き起こすことがあります。

本製品は、マニュアルに従って正しい取り扱いをしてください。

24 時間以上の連続使用について

本製品は、24 時間以上の連続使用を前提とした設計にはなっていません。

本製品の使用環境は、温度 5 ～ 35℃ / 湿度 20 ～ 80%RH（動作時）、温度 -10 ～ 60℃ / 湿度 20 ～ 80%RH（非動作時）です（ただし、動作時、非動作時とも結露しないこと）。

本製品は、国内での使用を前提に作られています。海外での使用につきましては、お客様の責任で行っていただくようお願いいたします。

本製品は日本国内仕様であり、海外での保守サービスおよび技術サポートは行っていません。

無線 LAN（IEEE 802.11a 準拠、IEEE 802.11g 準拠）搭載の場合

- 本製品の使用周波数帯では、電子レンジ等の産業・科学・医療用機器のほか工場の製造ライン等で使用されている移動体識別用の構内無線局（免許を要する無線局）および特定小電力無線局（免許を要しない無線局）が運用されています。

- 本製品を使用する前に、近くで移動体識別用の構内無線局および特定小電力無線局が運用されていないことを確認してください。
- 万一、本製品から移動体識別用の構内無線局に対して電波干渉の事例が発生した場合には、速やかに電波の発射を停止した上、下記の連絡先にご連絡頂き、混信回避のための処置等（例えば、パーティションの設置など）についてご相談してください。
- その他、本製品から移動体識別用の特定小電力無線局に対して電波干渉の事例が発生した場合など何かお困りのことが起きたときは、次の連絡先へお問い合わせください。
連絡先：「富士通パーソナル製品に関するお問合せ窓口」

- 本製品は、日本国内での無線規格に準拠し、認定を取得しています。日本国内でのみお使いいただけます。また、海外でご使用になると罰せられることがあります。
- パソコン本体と通信相手の機器との推奨する最大通信距離は、IEEE 802.11a 準拠（5GHz 帯）では見通し半径 15m 以内、IEEE 802.11b 準拠、IEEE 802.11g 準拠（2.4GHz 帯）では見通し半径 25m 以内となります。ただし、無線 LAN の特性上、ご利用になる建物の構造・材質、障害物、ソフトウェア、設置状況、電波状況等の使用環境により通信距離は異なります。また、通信速度の低下や通信不能となる場合もありますのであらかじめご了承ください。
- IEEE 802.11g 準拠と IEEE 802.11b 準拠の無線 LAN の混在環境においては、IEEE 802.11g 準拠は IEEE 802.11b 準拠との互換性をとるため、IEEE 802.11g 準拠本来の性能が出ない場合があります。IEEE 802.11g 準拠本来の性能が必要な場合は、IEEE 802.11g 準拠と IEEE 802.11b 準拠を別のネットワークにし、使用しているチャンネルの間隔を 5 チャンネル以上あけてお使いください。
- 本製品に内蔵の無線 LAN を IEEE802.11a（J52/W52/W53）準拠（5GHz 帯）でご使用になる場合、電波法の定めにより屋外ではご利用になれません。
- 航空機内の使用は、事前に各航空会社へご確認ください。

本製品には、“外国為替及び外国貿易法”に基づく特定貨物が含まれています。したがって、本製品を輸出する場合には、同法に基づく許可が必要となる場合があります。

本製品には、マクロビジョンコーポレーションおよびその他の権利者が所有している米国特許の方法クレームその他の知的財産権で保護されている著作権保護のための技術が搭載されています。この著作権保護のための技術の使用に関しては、マクロビジョンコーポレーションの許可が必要ですが、家庭およびその他の限定された視聴に限っては許可を受けています。またリバースエンジニアリングや分解は禁止されています。

本パソコンは電気・電子機器の特定の化学物質<鉛、六価クロム、水銀、カドミウム、ポリブロモビフェニル、ポリブロモジフェニルエーテルの6物質>の含有表示を規定するJIS規格「J-Moss」において、化学物質の含有率が基準値以下であることを示す「グリーンマーク（非含有マーク）」に対応しています。本パソコンにおける特定の化学物質（6物質）の詳細含有情報は、下記URLをご覧ください。
<http://www.fmworld.net/biz/fmv/jmoss/>

本製品の構成部品（プリント基板、CD/DVDドライブ、ハードディスク、液晶ディスプレイなど）には、微量の重金属（鉛、クロム、水銀）や化学物質（アンチモン、シアン）が含有されています。



本製品は、社団法人電子情報技術産業協会の定めたパーソナルコンピュータの瞬時電圧低下対策規格を満足しております。しかし、本規格の基準を上回る瞬時電圧低下に対しては、不都合が生じることがあります。また、バッテリー残量が不十分な場合、バッテリー未搭載でACアダプタを使用している場合は、規定の耐力がないため不都合が生じることがあります。

警告表示について

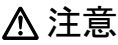
このマニュアルでは、いろいろな絵表示を使っています。これは本製品を安全に正しくお使いいただき、あなたや他の人々に加えられるおそれのある危害や損害を、未然に防止するための目印となるものです。その表示と意味は次のようになっています。内容をよくご理解のうえ、お読みください。

 警告	この表示を無視して、誤った取り扱いをすると、人が死亡する可能性または重傷を負う可能性があることを示しています。
 注意	この表示を無視して、誤った取り扱いをすると、人が傷害を負う可能性があること、および物的損害のみが発生する可能性があることを示しています。

また、危害や損害の内容がどのようなものかを示すために、上記の絵表示と同時に次の記号を使っています。

	△で示した記号は、警告・注意を促す内容であることを告げるものです。記号の中やその脇には、具体的な警告内容が示されています。
	⊘で示した記号は、してはいけない行為（禁止行為）であることを告げるものです。記号の中やその脇には、具体的な禁止内容が示されています。
	●で示した記号は、必ず従っていただく内容であることを告げるものです。記号の中やその脇には、具体的な指示内容が示されています。

安全上のご注意

本製品を安全に正しくお使いいただくための重要な情報が記載されています。本製品をお使いになる前に、必ずお読みになり、正しく安全に、大切に取り扱いください。

また、本製品をお使いになるときは、マニュアルをよくお読みになり、正しくお使いください。

■異常や故障のとき

警告

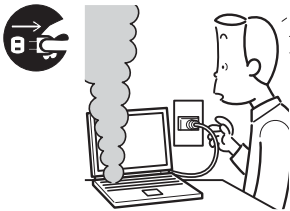

本製品から発熱や煙、異臭や異音がするなどの異常が発生した場合は、すぐにパソコン本体の電源を切り、ACアダプタの電源プラグをコンセントから抜いてください。バッテリパックを装着している場合は、バッテリパックも取り外してください。

その後、異常な現象がなくなるのを確認して、「富士通ハードウェア修理相談センター」、またはご購入元にご連絡ください。

お客様自身による修理は危険ですから絶対におやめください。

異常状態のまま使用すると、感電・火災の原因となります。



パソコン本体の内部に水などの液体や金属片などの異物が入った場合は、すぐにパソコン本体の電源を切り、ACアダプタの電源プラグをコンセントから抜いてください。バッテリパックを装着している場合は、バッテリパックも取り外してください。

その後、「富士通ハードウェア修理相談センター」、またはご購入元にご連絡ください。

そのまま使用すると、感電・火災の原因となります。特にお子様のいるご家庭ではご注意ください。



本製品を落としたり、カバーなどを破損した場合は、パソコン本体の電源を切り、ACアダプタの電源プラグをコンセントから抜いてください。バッテリパックを装着している場合は、バッテリパックも取り外してください。

その後、「富士通ハードウェア修理相談センター」、またはご購入元にご連絡ください。

そのまま使用すると、感電・火災の原因となります。

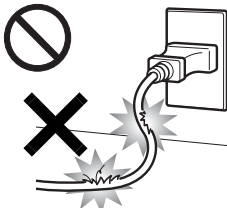

ACアダプタの本体やケーブル、電源コード、電源プラグが傷ついている場合は使用しないでください。火災・感電の原因となります。

■設置されるとき

⚠ 警告

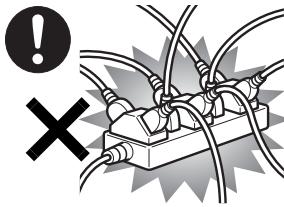

ACアダプタの電源プラグは、壁のコンセント(AC100V)に直接かつ確実にさし込んでください。また、タコ足配線をしないでください。

感電・火災の原因となります。



矩形波が出力される機器 (UPS (無停電電源装置) や車載用AC電源等) に接続しないでください。火災の原因となることがあります。



本製品を設置したり、周辺機器の取り付け/取り外しを行うときは、本製品や周辺機器の電源を切った状態で行ってください。

ACアダプタや電源コードがコンセントにつながっている

場合は、それらをコンセントから抜いてください。

感電の原因となります。



梱包に使用している袋類は、お子様の手の届くところに置かないでください。

口に入れたり、頭にかぶったりすると、窒息の原因となります。



周辺機器のケーブルは、このマニュアルをよく読み、正しく接続してください。

誤った接続状態でお使いになると、感電・火災の原因となります。また、パソコン本体および周辺機器が故障する原因となります。

⚠ 注意



振動している場所や傾いたところなどの不安定な場所に置かないでください。

本製品が落ちて、けがの原因となります。



本製品を移動する場合は、必ずACアダプタの電源プラグをコンセントから抜いてください。また、接続されたケーブルなども外してください。

作業は足元に充分注意して行ってください。

ACアダプタの電源コードが傷つき、感電・火災の原因となったり、本製品が落下したり倒れたりして、けがの原因となることがあります。

■ご使用になるとき

⚠ 警告



自動車などを運転中に本製品を使用しないでください。

安全走行を損ない、事故の原因となります。車を安全なところに止めてからお使いください。

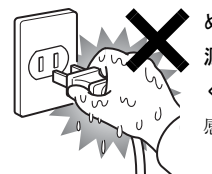

ぬれた手で AC アダプタの電源プラグを抜き差ししないでください。

感電の原因となります。

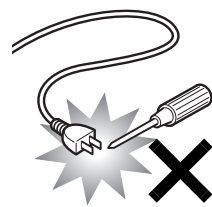

ACアダプタの電源プラグに、ドライバーなどの金属を近づけないでください。火災・感電の原因となります。

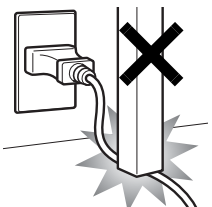

ACアダプタのケーブルは、傷つけたり、加工したり、加熱したり、重いものを乗せたり、引っ張ったり、無理に曲げたり、ねじったりしないでください。

感電・火災の原因となります。



本製品を風通しの悪い場所、火気のある場所、引火性ガスの発生する場所で使用したり、置いたりしないでください。

火災の原因となります。



本製品を風呂場やシャワー室など、水のかかるおそれのある場所で使用したり、置いたりしないでください。

感電・火災の原因となります。

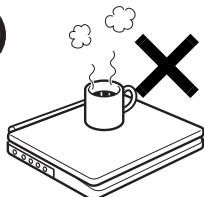

本製品の上や周りに、花びん・コップなど液体の入ったものを置かないでください。水などの液体が本製品の内部に入って、感電・火災の原因となります。



各スロットやディスクトレイなどの開口部から、本製品の内部に金属物や紙などの燃えやすいものを差し込んだり、入れたりしないでください。

感電・火災の原因となります。



取り外したカバー、キャップ、ネジ、電池などの部品は、小さなお子様の手の届かないところに置いてください。

誤って飲み込むと窒息の原因となります。万一、飲み込んだ場合は、すぐに医師に相談してください。



雷が鳴り出したときは、落雷の可能性がなくなるまでパソコン本体やケーブル類に触れないでください。ケーブル類の接続作業は、落雷の可能性がなくなるまで行わないでください。

落雷の可能性がある場合は、あらかじめパソコン本体の電源を切り、その後電源コードをコンセントから抜き、ケーブル類を取り外しておいてください。

落雷による感電、火災の原因となります。

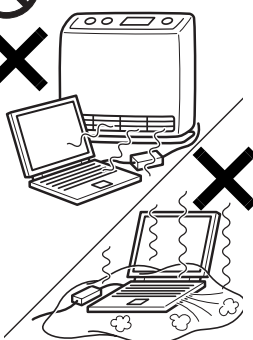

使用中のパソコン本体やACアダプタは、ふとんなどをかけたり、暖房器具の近くやホットカーペットの上に置いたりしないでください。また、排気孔などの開口部がある場合はふさがしないでください。

内部に熱がこもり、火災の原因となることがあります。



添付もしくは指定された以外のACアダプタや電源コードを本製品に使ったり、本製品に添付のACアダプタや電源コードを他の製品に使ったりしないでください。

感電・火災の原因となります。



パソコン本体やACアダプタの温度が高くなる場所に長時間直接触れて使用しないでください。

低温やけどの原因となります。



ACアダプタ本体に電源コードをきつく巻きつけるなどして、根元部分に負担をかけないでください。

電源コードの芯線が露出したり断線したりして、感電・火災の原因となります。

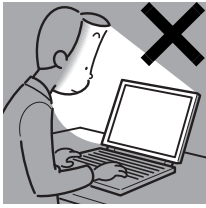

本製品をご使用になる場合には、部屋を明るくして、画面からできるだけ離れてください。

お使いになる方の体質や体調によっては、強い光の

刺激を受けたり、点滅の繰り返しによって一時的な筋肉のけいれんや意識の喪失などの症状を起こす場合がありますので、ご注意ください。

過去にこのような症状を起こしたことがある場合は、事前に医師に相談してください。

また、本製品をご使用中にこのような症状を発症した場合には、すぐに本製品の使用を中止し、医師の診断を受けてください。

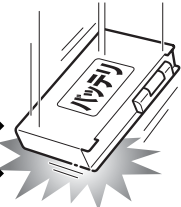

バッテリーパックや乾電池(乾電池を使用する機種のみ)には以下のことをしないでください。

破裂・液漏れ・火災・けが・周囲を汚す原因となります。

- ・ショートさせる
- ・加熱したり、火の中に入れる
- ・端子部分をぬらしたり、水の中に入れる
- ・落としたり、ぶつけたり、大きな衝撃を与える
- ・乾電池を充電する
- ・乾電池をハンダ付けする

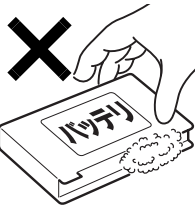

バッテリーパックや乾電池(乾電池を使用する機種のみ)が液漏れし、漏れ出た液が万一、目や口に入ったときは、こすらず水道水などの多量のきれいな水で十分に洗った後、すぐに医師

の治療を受けてください。

失明など障害の原因となります。

液が皮膚や衣類に付着したときは、ただちに水でよく洗い流してください。

皮膚に障害を起こす原因となります。

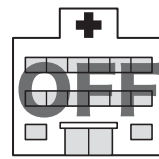

無線LANの注意(無線LAN搭載機種のみ)

次の場所では、パソコン本体の電源を切るか、無線通信機能をオフにしてください。

無線LANからの電波により、誤動作による事故の原因となります。

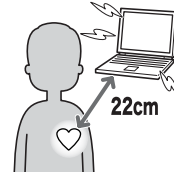

・病院内や医療用電子機器のある場所。

る場所。

特に手術室、集中治療室、CCU(冠動脈疾患監視病室)などには持ち込まないでください。

- ・航空機内など無線通信機能の使用を禁止されている場所
- ・自動ドア・火災報知機など自動制御機器の近く
- ・満員電車の中など付近に心臓ペースメーカーを装着している方がいる可能性がある場所

心臓ペースメーカーの装着部位からは22cm以上離してください。

電波によりペースメーカーの動作に影響を及ぼす原因となります。



本装置を持ち上げたり運んだりする場合、液晶ディスプレイや液晶ディスプレイの枠部分を持って、装置を持ち上げたり運んだりしないでください。

装置の故障やけがの原因となることがあります。持ち上げたり運んだりするときは、装置の底面あるいは装置中央の両脇を持ってください。

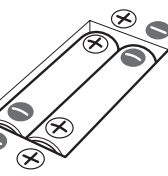

乾電池を機器に入れる場合は、+(プラス)と-(マイナス)の向きに注意し、表示どおりに入れてください。

間違えると電池の破裂・液漏れ・発火の原因となります。

(乾電池を使用する機種のみ)

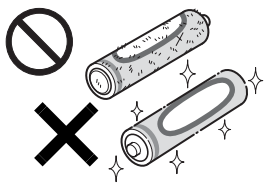

指定以外の乾電池は使用しないでください。また、新しい乾電池と古い乾電池を混ぜて使用しないでください。

電池の破裂、液漏れにより、火災、けがや周囲を汚損する原因

となる場合があります。
(乾電池を使用する機種のみ)

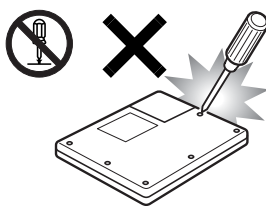

本製品をお客様ご自身で修理・分解・改造しないでください。

感電・火災の原因となります。

修理や点検などが必要な場

合は、「富士通ハードウェア修理相談センター」、またはご購入元にご連絡ください。

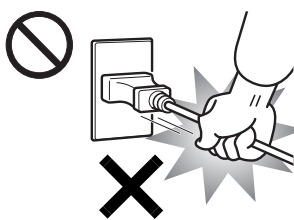

ACアダプタの電源プラグを抜くときは、電源コードを引っ張らず、必ず電源プラグを持って抜いてください。

電源コードや電源プラグが傷つき、感電・火災の原因となります。

⚠ 注意



本製品を長期間使用しないときは、安全のためACアダプタの電源プラグをコンセントから抜き、パソコン本体からACアダプタを取り外してください。バッテリーパックや乾電池（乾電池を使用する機種のみ）を取り外せる場合は、バッテリーパックや乾電池も取り外してください。

火災の原因となる場合があります。



本製品の上に重いものを置かないでください。故障・けがの原因となる場合があります。



本製品を調理台や加湿器のそば、ほこりの多い場所などで使用したり、置いたりしないでください。

感電・火災の原因となる場合があります。



本製品を直射日光が当たる場所、閉めきった自動車内など、温度が高くなる場所で使用したり、置いたりしないでください。

感電・火災の原因となることがあります。また、破損や故障の原因となることがあります。



排気孔付近に触れないでください。また、排気孔からの送風に長時間あたらないでください。火傷の原因となることがあります。



PCカードやExpressCardなどの使用終了直後は、PCカードやExpressCardなどが高温になっていることがあります。

PCカードやExpressCardなどを取り出すときは、使用後しばらく待ってから取り出してください。

火傷の原因となることがあります。



本製品をお使いになる場合は、次のことに注意し、長時間使い続けるときは1時間に10～15分の休憩時間や休憩時間の間の小休止を取るよう

にしてください。
本製品を長時間使い続けると、目の疲れや首・肩・腰の痛みなどを感じる原因となることがあります。画面を長時間見続けると、「近視」「ドライアイ」等の目の健康障害の原因となることがあります。

- ・画面の位置や角度、明るさなどを見やすいように調節する。
- ・なるべく画面を下向きに見るように調整し、意識的にまばたきをする。場合によっては目薬をさす。
- ・背もたれのあるいすに深く腰かけ、背筋を伸ばす。
- ・いすの高さを、足の裏全体がつく高さに調節する。
- ・手首や腕、肘は机やいすのひじかけなどで支えるようにする。
- ・キーボードやマウスは、肘の角度が90度以上になるように使用する。



ヘッドホンやイヤホンをご使用になるときは、音量を上げすぎないでください。

耳を刺激するような大きな音量で聞くと、聴力に悪い影響を与える原因となることがあります。



電源を入れたり切ったりする前には音量を最小にしておいてください。また、ヘッドホンやイヤホンをしたまま、電源を入れたり切ったりしないでください。

突然大きな音や刺激音が出て、聴力に悪い影響を与える原因となることがあります。



液晶ディスプレイが破損し、液状の内容物が流出して皮膚に付着した場合は、流水で15分以上洗浄してください。また、目に入った場合は、

流水で15分以上洗浄したあと、医師に相談してください。中毒のおそれがあります。液晶ディスプレイの内部には、刺激性物質が含まれていません。

■お手入れについて

⚠ 警告



ACアダプタや電源プラグはコンセントからときどき抜いて、コンセントとの接続部分およびACアダプタと電源コードの接続部分などのほこりやゴミを乾いた布でよく拭き取ってください。

ほこりがたまっただまの状態で使用すると感電・火災の原因になります。

■レーザーの安全性について (CD/DVDドライブ搭載機種のみ)

□CD/DVDドライブの注意

本製品に搭載されているCD/DVDドライブは、レーザーを使用しています。

□クラス1レーザー製品

CD/DVDドライブは、クラス1レーザー製品について規定している米国の保健福祉省連邦規則（DHHS 21 CFR）Subchapter Jに準拠しています。また、クラス1レーザー製品の国際規格である（IEC 60825-1）、CENELEC規格（EN 60825-1）および、JIS規格（JISC6802）に準拠しています。

⚠ 警告



本製品は、レーザー光線を装置カバーで遮断する安全な構造になっていますが、次のことにご注意ください。

- ・光源部を見ないでください。
CD/DVDドライブのレーザー光の光源部を直接見ないでください。
また、万一の故障で装置カバーが破損してレーザー光線が装置外にもれた場合は、レーザー光線を覗きこまないでください。
レーザー光線が直接目に照射されると、視力障害の原因となります。
- ・お客様自身で分解したり、修理・改造しないでください。
レーザー光線が装置外にもれて目に照射されると、視力障害の原因となります。

■その他

⚠ 注意



本製品またはバッテリーパックの廃棄については、マニュアルの説明に従ってください。

本製品は「廃棄物の処理及び清掃に関する法律」の規制を受けます。

本製品はリチウム電池を、バッテリーパックはリチウムイオン電池を使用しており、一般のゴミと一緒に火中に投げられると破裂のおそれがあります。

本書の表記

■電源プラグとコンセント形状の表記について

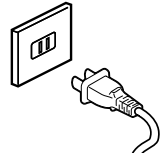

本パソコンに添付されている電源ケーブルの電源プラグは「平行2極プラグ」です。本書では「電源プラグ」と表記しています。

接続先のコンセントには「平行2極プラグ (125V15A) 用コンセント」をご利用ください。本書では「コンセント」と表記しています。



■本文中の記号

本文中に記載されている記号には、次のような意味があります。

記号	意味
 重要	お使いになる際の注意点や、してはいけないことを記述しています。必ずお読みください。
 POINT	操作に関連することを記述しています。必要に応じてお読みください。
→	参照ページや参照マニュアルを示しています。

■キーの表記と操作方法

本文中のキーの表記は、キーボードに書かれているすべての文字を記述するのではなく、説明に必要な文字を次のように記述しています。

例：【Ctrl】キー、【Enter】キー、【→】キーなど

また、複数のキーを同時に押す場合には、次のように「+」でつないで表記しています。

例：【Ctrl】+【F3】キー、【Shift】+【↑】キーなど

■コマンド入力（キー入力）

本文中では、コマンド入力を次のように表記しています。

```
diskcopy a: a:  
  ↑  ↑
```

- ↑の箇所のように文字間隔を空けて表記している部分は、【Space】キーを1回押してください。

また、上記のようなコマンド入力を英小文字で表記していますが、英大文字で入力してもかまいません。

- CD/DVDドライブなどのドライブ名を、[CD/DVD ドライブ] で表記しています。入力の際は、お使いの環境に合わせて、ドライブ名を入力してください。

例：[CD/DVDドライブ]:¥setup.exe

■連続する操作の表記

本文中の操作手順において、連続する操作手順を、「→」でつなげて記述しています。

例：「スタート」ボタンをクリックし、「すべてのプログラム」をポイントし、「アクセサリ」をクリックする操作

↓

「スタート」ボタン→「すべてのプログラム」→「アクセサリ」の順にクリックします。

■画面例およびイラストについて

表記されている画面およびイラストは一例です。お使いの機種やモデルによって、実際に表示される画面やイラスト、およびファイル名などが異なることがあります。また、このマニュアルに表記されているイラストは説明の都合上、本来接続されているケーブル類を省略していることがあります。

■CD-ROMの使用について

本文中の操作手順において、CD-ROMを使用することがあります。

操作に必要なドライブが搭載されていないモデルをお使いの場合は、必要に応じて別売の周辺機器を用意してください。使用できる周辺機器については、富士通製品情報ページ内にあるFMV-LIFEBOOKの「システム構成図」(<http://www.fmworld.net/biz/fmv/product/syskou/>)をご覧ください。

また、周辺機器の使用方法については、周辺機器のマニュアルをご覧ください。

■カスタムメイドについて

本文中の説明は、標準仕様に基づいて記載されています。

そのため、カスタムメイドで選択のオプションを取り付けている場合、メモリ容量やハードディスク容量などの記載が異なります。ご了承ください。

■製品の呼び方

本文中の製品名称を、次のように略して表記します。

なお、本書ではお使いの OS 以外の情報もありますが、ご了承ください。

製品名称	本文中の表記		
FMV-E8140	本パソコン/パソコン本体		
Microsoft® Windows® XP Professional	Windows XP Professional	Windows XP	Windows
Microsoft® Windows® XP Home Edition	Windows XP Home Edition		
Norton AntiVirus™ 2007	Norton AntiVirus		
InterVideo WinDVD™ 5	WinDVD		
ExpressCard™/34 モジュール ExpressCard™/54 モジュール	ExpressCard		

■モデルの表記

本文中のモデルを、次のように略して表記します。

モデル	本文中の表記
無線 LAN 搭載	無線 LAN 搭載モデル

■お問い合わせ先 / URL

本文中に記載されているお問い合わせ先やインターネットの URL アドレスは 2007 年 4 月現在のものです。変更されている場合は、「富士通パーソナル製品に関するお問合せ窓口」へお問い合わせください (→「お問い合わせ先について」)。

警告ラベル / 注意ラベル

本製品には警告ラベルおよび注意ラベルが貼ってあります。

警告ラベルや注意ラベルは、絶対にはがしたり、汚したりしないでください。

ユーザー登録について

本製品のユーザー登録は、富士通製品情報ページ (<http://www.fmworld.net/biz/>) から行うことができます。

商標および著作権について

Microsoft、Windows は、米国 Microsoft Corporation の米国およびその他の国における登録商標または商標です。

ExpressCard™、ExpressCard™ ロゴは、Personal Computer Memory Card International Association(PCMCIA) の商標で、富士通へライセンスされています。

その他の各製品名は、各社の商標、または登録商標です。

その他の各製品は、各社の著作物です。

All Rights Reserved, Copyright© FUJITSU LIMITED 2007

1. 必ずお読みください

疲れにくい使い方

パソコン作業を続けていると、目が疲れ、首や肩や腰が痛くなることがあります。その主な原因は、長い時間同じ姿勢でいることや、近い距離で画面やキーボードを見続けることです。パソコンをお使いの際は疲労に注意し、適切な環境で作業してください。

- ブラインドやカーテンで、外光が直接目に入ったり画面に映り込んだりしないようにする。
- 目は画面から 40cm 以上離し、画面の高さは水平より下になるようにする。
- 作業中は、1 時間に 10 分～ 15 分程度の休憩をとる。
- 肘かけや背もたれのついた椅子を使用し、座面の高さを調節する。
- パソコンの周りや足元には、十分なスペースを確保する。

パソコンをお使いになるときの姿勢や環境について、さらに詳しい説明が「FMV マニュアル」にある『製品ガイド』の「ハードウェア」－「疲れにくい使い方」に記載されています。あわせてご覧ください。

使用上のお願い

使用および設置に適した場所

- 机の上など平らで安定した場所
- パソコンの周辺に、操作に十分なスペースが取れる場所
- パソコン本体の周囲に10cm以上のすき間をあけられる場所
- コンセントから直接電源をとれる場所
- 有線LANまたはモデムでインターネットに接続するときは、接続ケーブルが届く場所

使用および設置に適さない場所

- 極端に高温または低温になる場所
- 結露する場所
- 直射日光の当たる場所
- 衝撃や振動の加わる場所
- 磁気を発生するものの近く
- ほこりの多い場所
- 水など液体のかかる場所
- 湿度の高い場所
- 安定の悪い場所
- パソコン本体が傾いた状態になる場所
- 発熱器具の近くや、腐食性のガスなどが発生する場所

- 無線 LAN 搭載モデルの場合、周囲が金属などの導体（電気を通しやすいもの）でできている場所

POINT

- ▶ 本パソコンの使用環境は、温度 5～35℃/湿度 20～80%RH（動作時）、温度-10～60℃/湿度20～80%RH（非動作時）です。
- ▶ 結露は、空気中の水分が水滴になる現象です。温度の低い場所（クーラーの効いた場所、寒い屋外など）から、温度の高い場所（暖かい室内、炎天下の屋外など）へ移動した時に起こります。結露が発生すると故障の原因となりますので、ご注意ください。
- ▶ 本パソコンのそばで喫煙をすると、タバコのヤニや煙がパソコン内部に入り、CPUファンなどの機能を低下させる可能性がありますので、ご注意ください。

パソコン本体取り扱い上の注意

- 衝撃や振動を与えないでください。
- パソコン本体に必要な以上の力を加えたり、操作に必要な部分を押したりしないでください。誤動作の原因となることがあります。
- 「FMV マニュアル」にある『製品ガイド』に記載されているところ以外は絶対に開けないでください。
- 電源を入れたまま（スタンバイ中を含む）の状態を持ち運ばないでください。
- 吸気孔、排気孔はふさがらないでください。パソコン内部に熱がこもり、故障の原因となります。
- 排気孔の近くに物を置かないでください。排気孔からの熱で、排気孔の近くに置かれた物が熱くなることがあります。
- 排気孔からは熱風が出ています。排気孔付近には手を触れないでください。
- パソコンをお使いになると熱く感じるがありますが、これは故障ではありません。
- パソコン本体内部からは、パソコン本体内部の熱を外に逃がすためのファンの音や、ハードディスクドライブがデータを書き込む音、ディスクが回転する音などが聞こえることがあります。これらは故障ではありません。
- 磁石や磁気プレスレットなど、磁気の発生するものをパソコン本体や画面に近付けないでください。画面が表示されなくなるなどの故障の原因となったり、保存しているデータが消えてしまうおそれがあります。
- ひざの上など直接肌に触れた状態では、長時間使用しないでください。使用中、本パソコンの底面が熱くなり、低温やけどを起こす可能性があります。
- 使用するソフトウェアによっては、パームレスト部（手をのせる部分）が多少熱く感じられることがあります。長時間使用する場合には低温やけどを起こす可能性がありますので、ご注意ください。

- 周辺機器は、弊社純正品をお使いください。
- パソコン本体には静電気に弱い部品が使用されていますので、静電気の発生しやすい場所では使用しないでください。また、使用する前には金属質のものに触れて、静電気を逃がしてください。
- 液晶ディスプレイは次のような点に注意して取り扱いしてください。
 - ・液晶ディスプレイを開いたり閉じたりするときは、ゆっくりと衝撃を与えないようにしてください。
 - ・液晶ディスプレイを開くときは、無理に大きく開けないでください。
 - ・液晶ディスプレイをたたいたり強く押ししたりしないでください。
- 液晶ディスプレイを開いたまま、パソコン本体を裏返して置かないでください。
- パソコン本体を立てたり傾けて置かないでください。パソコン本体が倒れて、故障の原因となることがあります。
- 無線 LAN 搭載モデルの場合
無線LAN機器が発信する電波は、携帯電話の電波と同じように電子医療機器などの動作に影響を与える可能性があります。場合によっては事故を発生させる原因になりますので、次の場所では、無線LAN機能を停止してください。病院内、電車内、航空機内など／引火性ガスの発生する場所／自動ドアや火災報知器の近く／その他、使用規制のある場所など

放熱について

- パソコン本体および AC アダプタは堅い机の上などに置くようにしてください。ふとんの上など熱がこもりやすい場所に置くと、パソコンやACアダプタ表面が高温になることがあります。
- パソコン本体および AC アダプタは、使用中に熱を持つことがあります。そのため、長時間同じ場所に設置すると、設置する場所の状況や材質によっては、その場所の材質が変質したり劣化したりすることがあります。ご注意ください。
- 電源が入っているときは、キーボードの上に書類などのおおいかぶさる物を置かないでください。パソコン本体の放熱が妨げられ、故障の原因になります。
- ほこりの多い環境では使用しないでください。ファンにほこりが詰まり、放熱が妨げられ、故障の原因となります。
- パソコン本体下面の吸気孔の表面にほこりがたまっている場合には取り除いてください。
- 電源が入っているときに液晶ディスプレイを閉じてもスタンバイしない設定にした場合は、パソコンの液晶ディスプレイを閉じないでください。パソコン本体の放熱が妨げられ、故障の原因となります。

- 台所などの油を使用する場所の近くでは、パソコンを使わないでください。油分がパソコン内部に入ってCPUファンなどに付着し、放熱性能を低下させる可能性があります。

落雷のおそれがあるときの注意

落雷の可能性がある場合は、パソコンの電源を切るだけでなく、すべてのケーブル類を抜いておくことをお勧めします。また、雷が鳴り出したら、パソコン本体やケーブル類、およびそれらにつながる機器に触れないでください。

安全のため、避雷器の設置をお勧めします。

落雷には、直撃雷と誘導雷の2種類ありますが、パソコンの故障は主に誘導雷によって起こります。雷により周囲に強力な電磁場ができると発生し、電線や電話線などから侵入するのが誘導雷です。パソコンの場合、電源ケーブル、外部機器との接続ケーブル、電話線（モジュラーケーブル）、LANケーブルなどからの誘導雷の侵入が考えられます。誘導雷を防ぐにはケーブル類を抜くなどの対策が必要です。

直撃雷は避雷針によって雷を誘導して対象物を保護できますが、避雷器の許容値を超えた非常に大きな雷を受けた場合には、避雷器を用いても本パソコンを保護できないことがありますので、ご了承ください。

場合によっては、パソコン本体だけでなく、周辺機器などが故障することもあります。落雷によるパソコン本体の故障は、保証期間内でも有償修理となります。故障の状況によっては、修理費用が高額になることもあるので、ご注意ください。

パソコンを持ち運ぶときは

- 電源が入った状態で持ち運ばないでください。また、パソコンの電源を切った後は、5 秒以上待ってから持ち運んでください。電源を切った後もハードディスクはしばらく動作しています。そのときに衝撃が加わるとハードディスクが故障する原因となります。
- ポートリプリケータおよび接続しているケーブルなどをすべて取り外してください。接続したまま持ち運ぶとケーブル、パソコン本体、ポートリプリケータのコネクタを破損するおそれがあります。
- パソコン本体に PC カードや ExpressCard をセットしている場合は、必ず PC カードや ExpressCard を取り外してください。PC カードや ExpressCard を取り付けただまま持ち運ぶと、パソコンや PC カード、ExpressCard を破損するおそれがあります。
- 液晶ディスプレイを閉じてください。
- パソコン本体を持ち上げたり移動させたりするときは、両手でつかんでください。
- パソコンをかばんの中などに入れて携帯する場合は、パソコン本体の背面を下側にして、かばんなどに入れてください。

- パソコン本体や AC アダプタを運ぶ場合は、ぶついたり落としたりしないでください。かばんなどに入れて衝撃や振動から保護してください。

液晶ディスプレイのお手入れ

- 液晶ディスプレイの汚れは、乾いた柔らかい布かメガネ拭きで軽く拭き取ってください。
- 液晶ディスプレイの表面を固いものでこすったり、強く押しつけたりしないでください。
液晶ディスプレイが破損するおそれがあります。
- 液晶部分を拭くときは、必ずから拭きをしてください。
水や中性洗剤を使うと、液晶部分を傷めるおそれがあります。
- 化学ぞうきんや市販クリーナーは以下の成分を含んだものがあり、画面の表面コーティングを傷つける場合がありますので、ご使用を避けてください。
 - ・アルカリ性成分を含んだもの
 - ・界面活性剤を含んだもの
 - ・アルコール成分を含んだもの
 - ・シンナーやベンジンなどの揮発性の強いもの
 - ・研磨剤を含むもの

パスワードの取り扱いについて

- BIOS のパスワードや Windows のパスワードを設定するときは、設定したパスワードを忘れないよう注意してください。パスワードを忘れると、パソコンが使えなくなり修理が必要となります。

電源を入れる

注意事項

- ご購入後、初めて電源を入れる場合は、周辺機器の取り付けなどは行わないでください。
- 電源を入れてから、持ち運んだり、衝撃や振動を与えたりしないでください。故障の原因となります。
- マルチベイに何も取り付けていない状態で電源を入れな
いでください。故障の原因となります。
- 電源を切った後、すぐに電源を入れないでください。再度
電源を入れる場合は、10 秒以上待ってから電源を入れてく
ださい。
- 電源を入れても画面に何も表示されないときは、次のこと
を確認してください。
 - ・状態表示 LCD の電源表示 (①) を確認してください。
点灯している場合は、キーボードかポインティングデバ
イスに触れてください。また、【Fn】+【F7】キーを押し
て、明るさを調整してください。点滅している場合は、
電源ボタンを押して動作状態にしてください。消灯して
いる場合は、電源を入れてください。
 - ・バッテリー運用している場合は、状態表示 LCD のバッテ
リ残量表示を確認してください。本パソコンご購入時や
バッテリーが充電されていない場合は、AC アダプタを接
続してください。

電源の入れ方

1 AC アダプタを接続します。

AC アダプタに AC ケーブルを接続し (1)、パソコン本
体の DC-IN コネクタに接続します (2)。その後、プラグ
をコンセントに接続します (3)。

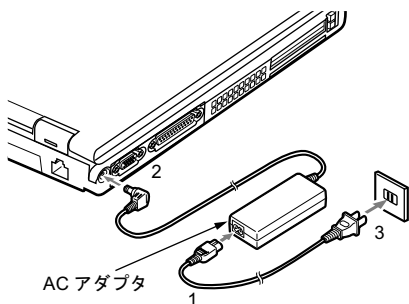

2 液晶ディスプレイを開きます。

前面のラッチを押してロックを外し、液晶ディスプレイ
に手を添えて持ち上げます。

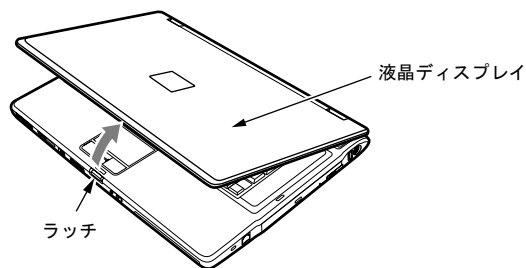

3 電源ボタンを押します。

パソコン本体に電源が入り、自己診断 (POST) が始まり
ます。また、状態表示 LCD の ① が点灯します。
ご購入後、初めて電源を入れると、Windows のセット
アップ画面が表示されます。その場合は、「セットア
ップ」(→ P.18) をご覧になり、操作を続けてください。

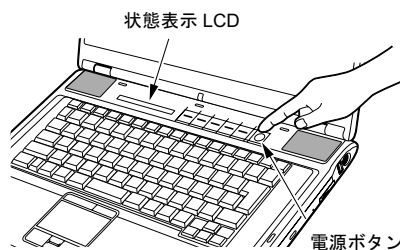

POINT

- ▶ POST とは、Power On Self Test (パワーオンセルフ
テスト) の略で、パソコン内部に異常がないか調べる
自己診断です。本パソコンの電源が入ると自動的に
行われ、自己診断終了後に Windows が起動します。
- ▶ 自己診断 (POST) 中に電源を切ると、自己診断が異
常終了したと診断されます。本パソコンでは、自己診
断の異常終了回数をカウントしており、3 回続いた場
合、4 回目の起動時にエラーメッセージを表示します。
自己診断 (POST) 中は、不用意に電源を切らな
いでください。

セットアップ

初めて電源を入れた後に行う Windows の初期設定 (Windows セットアップ) について説明します。必ず、本書の手順に従って操作してください。

次の「注意事項」をよくお読みになり、電源を入れて Windows セットアップを始めます。

注意事項

- Windows セットアップを行う前は、次の点にご注意ください。
 - ・ 周辺機器を取り付けしないでください。
 - ・ LAN ケーブルを接続しないでください。
- Windows セットアップが正常に行われなかったり、エラーメッセージが表示される場合があります。上記の項目は、セットアップを行い、「必ず実行してください」を実行してから、行うようにしてください。
- Windows セットアップの各ウィンドウが完全に表示されないうちにキーを押すと、Windows セットアップが完全に行われない場合があります。ウィンドウが完全に表示されたから、キーまたはポインティングデバイスで操作してください。
 - セットアップ中は、電源を切らないでください。
 - Windows セットアップが進められなくなったときは、「セットアップで困ったときは」(→P.20) をご覧ください。

Windows XP セットアップ

- 1 AC アダプタを接続し、本パソコンの電源を入れます(→P.17)。しばらくすると、「Microsoft Windows へようこそ」が表示されます。

POINT

- ▶ 初めて電源を入れるときには、必ず AC アダプタを取り付けてください。また、次のようなメッセージが表示された場合、AC アダプタが正しく接続されているか確かめてください。「初めて電源を入れるときには、必ず AC アダプタを取り付けて下さい。AC アダプタを接続するか、<F1>キーを押すと続きます。AC アダプタを取り付けていないと、Windows のセットアップ中にバッテリーの残量がなくなり、Windows のセットアップに失敗することがあります。」

- 2 「次へ」をクリックします。しばらくすると、「使用許諾契約」が表示されます。「使用許諾契約書」は、本パソコンにあらかじめインストールされている Windows を使用するうえでの契約を記述したものです。
- 3 「使用許諾契約書」をよく読み、「同意します」をクリックし、「次へ」をクリックします。「コンピュータを保護してください」と表示されます。

POINT

- ▶ 「同意しません」を選択した場合は、「次へ」をクリックした後、メッセージに従って操作してください。
- 4 「自動更新を有効にし、コンピュータの保護に役立てます」をクリックし、「次へ」をクリックします。「コンピュータに名前を付けてください」と表示されます。
 - 5 「このコンピュータの名前」と「コンピュータの説明」を入力し、「次へ」をクリックします。
 - Windows XP Professional の場合
「管理者パスワードを設定してください」と表示されます。
 - Windows XP Home Edition の場合
「インターネット接続を確認しています」と表示されます。しばらくすると、「インターネットに接続する方法を指定してください。」と表示されます。また、無線 LAN 搭載モデルでは「インターネット接続が選択されませんでした」と表示されます。手順 8 へ進んでください。

POINT

- ▶ 「コンピュータの説明」は省略できます。また、コンピュータの名前や説明は、セットアップ終了後にあらためて設定することもできます。

- 6 「管理者パスワード」と「パスワードの確認入力」にパスワードを入力し、「次へ」をクリックします。「このコンピュータをドメインに参加させますか?」と表示されます。

POINT

- ▶ パスワードでは大文字/小文字が区別されます。
- ▶ 「Microsoft にユーザー登録する準備はできましたか?」と表示された場合は、手順 9 へ進んでください。
- ▶ 「設定が完了しました」と表示された場合は、手順 10 へ進んでください。

- 7 「いいえ ...」をクリックし、「次へ」をクリックします。
「インターネット接続を確認しています」と表示されます。しばらくすると、「インターネットに接続する方法を指定してください。」と表示されます。
また、無線 LAN 搭載モデルでは「インターネット接続が選択されませんでした」と表示されます。

POINT

- ▶ 「Microsoftにユーザー登録する準備はできましたか?」と表示された場合は、手順 9 へ進んでください。

- 8 「省略」をクリックします。

「Microsoft にユーザー登録する準備はできましたか?」と表示されます。

- 9 「いいえ、今回はユーザー登録しません」をクリックし、「次へ」をクリックします。
「設定が完了しました」と表示されます。

- 10 「完了」をクリックします。

■ Windows XP Professional の場合

本パソコンの再起動後、パスワード入力画面が表示されます。

■ Windows XP Home Edition の場合

本パソコンの再起動後、手順 12 へ進んでください。

- 11 手順 6 で入力したパスワードを入力し、「→」をクリックします。

POINT

- ▶ 画面下の通知領域に警告が表示される場合があります。これは、ウイルス対策ソフトをインストールし、パターンファイルを最新の状態にすることで表示されなくなります。
ウイルス対策ソフトのインストールは、「必ず実行してください」を実行してセットアップを完了させた後で、「セットアップ後」(→ P.19) をご覧になり行ってください。

- 12 「スタート」メニューの「必ず実行してください」をクリックします。
「このパソコンに最適な設定を行います」ウィンドウが表示されます。

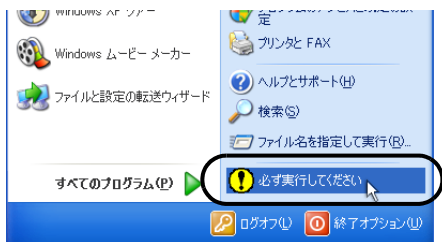

重要

- ▶ 「必ず実行してください」を行わないと、セットアップの最終設定が行われません。必ず手順どおりに実行してください。
▶ 「必ず実行してください」の実行前に「復元ポイントの作成」を行わないようにしてください。

- 13 「実行する」をクリックします。

最終設定が行われ、再起動メッセージが表示されます。

重要

- ▶ 最終設定を正しく行うために、必ず「実行する」をクリックしてください。
▶ 再起動メッセージが表示されるまでの間は、キーボードやポインティングデバイスを操作しないでください。

- 14 「OK」をクリックします。

本パソコンが再起動します。

Windows XP Professional の場合は、本パソコンの再起動後、パスワードの入力画面が表示されます。

- 15 Windows XP Professional の場合は手順 6 で入力したパスワードを入力し、「→」をクリックします。

これで、Windows セットアップが完了しました。

この後は、「セットアップ後」(→ P.19) をご覧になり、必要な操作を行ってください。

セットアップ後

セットアップが終わったら、パソコンを使い始める前に、次の操作を行ってください。

●セキュリティ対策

ウイルス対策や不正アクセスに関する対策など、お使いのパソコンについてのセキュリティ対策は、システム管理者の指示に従い、お客様自身が責任をもって行ってください。初めてインターネットに接続する場合は、LANやモデムなどに接続してインターネットを始める前に、次のセキュリティ対策を行ってください。

1. ネットワーク管理者に確認し、LAN などの設定を行います。
2. 「Windows Update」を実行し、Windows をより安全な状態に更新します。
「スタート」ボタン → 「すべてのプログラム」 → 「Windows Update」の順にクリックし、必要な更新をインストールします。
3. Office 製品をお使いの場合は、「Windows Update」のホームページにある「Office のアップデート」を実行し、より安全な状態に更新します。

4. ウイルス対策ソフトをインストールし、ウイルス対策のデータファイルを最新にします。ウイルス対策ソフト「Norton AntiVirus」については、「FMVマニュアル」にある『製品ガイド』の「セキュリティ」－「ネットワーク接続時のセキュリティ」－「コンピュータウイルス対策」をご覧ください。

実行にあたっては、ネットワーク管理者の指示に従ってください。

なお、「FMV マニュアル」にある『製品ガイド』をご覧になるためには、インターネットに接続できる環境が必要になります。ネットワーク管理者に確認し、LAN またはモデムの設定を行ってください。

また、必要に応じて、次の操作を行ってください。

- 内蔵DVD-ROMドライブユニット、内蔵DVD-ROM&CD-R/RWドライブユニット、内蔵スーパーマルチドライブユニットを搭載している場合、DVDを再生するには、添付の「WinDVD」CD-ROM内のWinDVDをインストールしてください。インストール方法については、添付の「WinDVD」CD-ROM内の「%dvd%dvddreadme.txt」をご覧ください。
- カスタムメイドを選択している場合や、セキュリティ機能をお使いになる場合は、「FMVマニュアル」にある機能別のマニュアルをご覧ください。
- カスタムメイドで「StandbyDisk Solo」を選択した場合は、「FMV マニュアル」にある『製品ガイド』の「ソフトウェア」－「ソフトウェア一覧」をご覧ください、インストールや設定を行ってください。
- バックアップ用内蔵ハードディスクユニットを搭載しているモデルをお使い場合は、『製品ガイド』の「ソフトウェア」－「ソフトウェア一覧」をご覧ください。
- 必要に応じて、ソフトウェアの追加や削除を行うことができます。ソフトウェアについては、「FMVマニュアル」にある『製品ガイド』の「ソフトウェア」－「ソフトウェア一覧」をご覧ください。

その他の設定については「FMVマニュアル」にある『製品ガイド』をご覧ください。

セットアップで困ったときは

セットアップ中に動かなくなった、など困ったことがあったときには、次の項目をご覧ください。

□Windows セットアップが進められなくなった

- 電源ボタンを4秒以上押し、本パソコンの電源を一度切り、後でセットアップをやり直してください。
- 途中で電源を切ると、次に電源を入れたときに再起動を繰り返したり、「システムのインストールが完全ではありません」などのメッセージが表示され、Windows が起動しな

くなる場合があります。この場合は、「FUJITSU」のロゴが表示されているときか、またはメッセージが表示されているときに、電源ボタンを4秒以上押し続けて強制的に電源を切り、リカバリ操作を行ってください。

□画面が見にくい

- 液晶ディスプレイの角度を見やすい位置に調節します。
- 次のキーを何度か押し輝度を調節します。
 - 【Fn】 + 【F6】 キーを押すと、表示が暗くなります。
 - 【Fn】 + 【F7】 キーを押すと、表示が明るくなります。

電源を切る

注意事項

- 電源を切る前に、すべての作業を終了し、データを保存ししてください。
- 電源を切った後、すぐに電源を入れしないでください。再度電源を入れる場合は、10秒以上待ってから電源を入れてください。
- 本パソコンの電源を切る場合は、あらかじめCDやフロッピーディスクなどを取り出してください。
- 電源を切る際、ノイズが発生することがあります。その場合は、音量を下げてください。
- 液晶ディスプレイは静かに閉じてください。閉じるときに液晶ディスプレイに強い力が加わると、液晶ディスプレイが故障する原因となることがあります。

電源の切り方

「スタート」ボタン→「終了オプション」→「電源を切る」の順にクリックします。Windows が終了し、本パソコンの電源が切れます。また、状態表示 LCD の電源表示 (→ P.17) が消えます。



POINT

- ▶ 上記操作で電源が切れない場合、次の手順で電源を切ってください。
 1. 【Ctrl】 + 【Alt】 + 【Delete】 キーを押します。
 2. Windows を終了します。
表示されるウィンドウによって手順が異なります。

- 「Windows タスクマネージャ」ウィンドウが表示された場合
「シャットダウン」メニュー→「コンピュータの電源を切る」の順にクリックします。
- 「Windows のセキュリティ」ウィンドウが表示された場合

1. 「シャットダウン」をクリックします。
「Windows のシャットダウン」ウィンドウが表示されます。
2. 「シャットダウン」を選択し、「OK」をクリックします。

それでも電源が切れない場合は、電源ボタンを4秒以上押し続けてください。

- ▶ 上記の画面で、「再起動」を選択すると、本パソコンを再起動することができます。再起動とは、メモリに入っている情報をいったん消して、再びフロッピーディスクやハードディスクなどからOSを読み込み直すことです。
- ▶ 上記の画面で、「スタンバイ」または「休止状態」を選択すると、本パソコンが省電力状態になります。詳しくは、「FMV マニュアル」にある『製品ガイド』の「機能」－「省電力（Windows XP の場合）」をご覧ください。
- ▶ パソコンは電源を切った状態でも少量の電力を消費しているため、ACアダプタを取り外した状態ではバッテリーの残量が少しずつ減っていきます。バッテリーの残量を減らさないためには、ACアダプタを接続しておいてください。

なお、長期間パソコンを使用しない場合にはACアダプタやバッテリーパックを取り外してください。長時間ACアダプタを取り外していた場合は、お使いになる前にACアダプタを接続してから電源を入れてください。

詳しくは、「FMVマニュアル」にある『製品ガイド』の「ハードウェア」－「バッテリーについて」をご覧ください。

2. 必要に応じてお読みください

BIOS の設定をご購入時の状態に戻す

BIOS セットアップの設定値を、本パソコンご購入時の状態に戻す方法について説明します。

- 1 本パソコンを起動し、「FUJITSU」ロゴが表示されている間に、【Enter】キーを押します。
ポップアップメニューが表示されます。

TrustedCore	BIOSセットアップ
	自己診断画面
	起動メニュー
	診断プログラム
	特許情報
	システム情報
	起動を続行

POINT

- ▶ ポップアップメニューが表示されない場合は、本パソコンを再起動し、もう一度操作してください。再起動については、「電源の切り方」(→ P.20)をご覧ください。
- ▶ BIOS セットアップで「セキュリティ」メニューの「起動時のパスワード」を使用する設定にした場合、パスワードを入力後（指紋を登録した場合は指紋認証後）、認証画面が消えた後、すぐに【Enter】キーを押してください。

- 2 【↓】または【↑】キーを押して「BIOS セットアップ」を選択し、【Enter】キーを押します。
BIOS セットアップが起動します。
- 3 「終了」メニューの「標準設定値を読み込む」を実行した後、設定を保存して BIOS セットアップを終了します。

重要

- ▶ 「標準設定値を読み込む」を実行しても、管理者用パスワード、ユーザー用パスワード、ハードディスクパスワード、所有者情報およびセキュリティチップの設定は、現在お使いの状態のまま変更されません。

リカバリ概要

Windows が起動しないなどの問題が発生した場合、またはハードディスクの領域を変更したい場合は、リカバリを行います。

リカバリの概要と手順

■概要

リカバリとは、「リカバリディスク」を使用して、OS、ドライバなどのプレインストールソフトウェアをご購入時の状態に戻す操作です。

「リカバリディスク」では、次の方法でリカバリを実行できます。

- Cドライブのみご購入時の状態に戻す（推奨）

ハードディスクの領域は現在お使いの状態のまま、Cドライブのみご購入時の状態に戻します。Dドライブ以降のデータは、変更されません。

この方法でリカバリを行うと、Cドライブのデータはすべて失われます。あらかじめ必要なデータはバックアップしておいてください。

- 領域をご購入時の設定に戻した後、Cドライブをご購入時の状態に戻す

ハードディスクの領域とCドライブの内容をご購入時の設定に戻し、Dドライブをフォーマットします。

この方法でリカバリを行うと、ハードディスク内のデータはすべて失われます。あらかじめ必要なデータはバックアップしておいてください。

- 領域を任意に設定した後、Cドライブをご購入時の状態に戻す

領域を任意に設定した後、Cドライブの内容をご購入時の状態に戻し、Dドライブをフォーマットします。領域は、1GB単位で2区画まで設定できます。

この方法でリカバリを行うと、ハードディスク内のデータはすべて失われます。あらかじめ必要なデータはバックアップしておいてください。

■手順

リカバリは次の手順で行います。

- 1 リカバリ前の準備 (→ P.23)
- 2 リカバリ方法 (→ P.23)

注意事項

- リカバリを行うと、Cドライブのデータはすべて失われます。また、「領域をご購入時の設定に戻した後、Cドライブをご購入時の状態に戻す」や「領域を任意に設定した後、Cドライブをご購入時の状態に戻す」を選択した場合は、D

ドライブ以降のデータもすべて失われます。必要に応じて事前にバックアップしておいてください。

- 「Cドライブのみご購入時の状態に戻す（推奨）」を選択した場合は、Cドライブ以外のドライブのデータは変更されません。
- セキュリティチップでフォルダやファイルの暗号化を行っている場合は、リカバリ前に復元用のバックアップをとっておいてください。復元用のバックアップデータがないと、データが読み出せなくなることがあります。これによる損害等の責任は一切負いかねますので、あらかじめご了承ください。詳しくは、「FMV マニュアル」にある『SMARTACCESS ファーストステップガイド（認証デバイスをお使いになる方へ）』をご覧ください。
- リカバリ時には、必ず AC アダプタを接続してください。
- 周辺機器を取り付けている場合は、それらを一度取り外し、ご購入時の状態に戻してください。
- リカバリを終えてセットアップが終了するまで、LAN ケーブルを接続しないでください。LAN ケーブルを接続してセットアップを行うと、エラーメッセージが表示されることがあります。
- カスタムメイドのソフトウェアはリカバリされません。
- 本書ではフラットポイントおよびマウスでの操作を前提に記述してあります。
- リカバリには時間がかかります。時間に余裕を持って、操作を実行してください。

リカバリ操作

本パソコンのCドライブをご購入時の状態に戻す「リカバリ」の方法を説明します。

POINT

- ▶ リカバリに関する注意事項（→ P.22）をよくお読みの上、リカバリを行ってください。

リカバリ前の準備

リカバリを実行する前に、次の操作を行ってください。

■ポータブル CD/DVD ドライブを接続する

内蔵CD/DVDドライブユニットが搭載されていないモデルをお使いの場合、またはご用意できない場合、ポータブル CD/DVD ドライブを接続してください。

ポータブル CD/DVD ドライブは、「スーパーマルチドライブユニット（FMV-NSM52）」または「DVD-ROM&CD-R/RW ドライブユニット（FMV-NCB53）」をお勧めします。

■BIOS 設定について

BIOS の設定をご購入時の状態に戻します（→ P.22）。

POINT

- ▶ BIOS セットアップの設定をご購入時と異なる設定にしていると、エラーメッセージが表示されることがあります。

リカバリ方法

次のものを用意してください。

- 「リカバリディスク 1」～「リカバリディスク 4」

- 1 本パソコンを起動し、「FUJITSU」ロゴが表示されている間に、【Enter】キーを押します。ポップアップメニューが表示されます。

POINT

- ▶ ポップアップメニューが表示されない場合は、本パソコンを再起動してもう一度操作してください。再起動については、「電源の切り方」（→ P.20）をご覧ください。

- 2 【↓】または【↑】キーを押して「起動メニュー」を選択し、【Enter】キーを押します。「起動メニュー」が表示されます。
- 3 「リカバリディスク 1」をセットします。
- 4 【↓】または【↑】キーを押して「CD/DVD Drive」を選択し、【Enter】キーを押します。しばらくすると、「使用許諾」ウィンドウが表示されます。
- 5 「使用許諾契約書」をよく読み、「同意します」をクリックします。「リカバリメニュー」ウィンドウが表示されます。
- 6 「メニュー」から「リカバリの実行」を選択し、「実行」をクリックします。「リカバリの実行」ウィザードウィンドウが表示されます。
- 7 「次へ」をクリックします。
- 8 「ソフトウェアの使用条件」をよく読み、「同意する」をクリックし、「次へ」をクリックします。「リカバリ方法を選択してください。」と表示されます。

9 リカバリ方法を選択し、それぞれの操作を実行します。

- 「Cドライブのみご購入時の状態に戻す（推奨）」を選択した場合
「次へ」をクリックします。
「リカバリを実行します。」と表示されます。
手順 12 に進んでください。

重要

- ▶ Cドライブのデータはすべて失われます。あらかじめ必要なデータはバックアップしておいてください。
- 「領域をご購入時の設定に戻した後、Cドライブをご購入時の状態に戻す」を選択した場合
「次へ」をクリックします。
「リカバリを実行します。」と表示されます。
手順 12 に進んでください。

重要

- ▶ ハードディスク内のデータはすべて失われます。あらかじめ必要なデータはバックアップしておいてください。
- 「領域を任意に設定した後、Cドライブをご購入時の状態に戻す」を選択した場合
「区画設定」をクリックします。
「ハードディスクの区画設定」ウィンドウが表示されます。

重要

- ▶ ハードディスク内のデータはすべて失われます。あらかじめ必要なデータはバックアップしておいてください。

10 領域を設定します。

- ハードディスク全体を2区画で使用する場合
「変更後のハードディスクの区画」のつまみを調節し、区画を設定して、「OK」をクリックします。領域は1GB単位で設定できます。
「リカバリ方法を選択してください。」画面に戻ります。
- ハードディスク全体を1区画で使用する場合
「変更後のハードディスクの区画」の「ハードディスクを1区画に設定する。」にチェックをつけて、「OK」をクリックします。
「リカバリ方法を選択してください。」画面に戻ります。

重要

- ▶ 現在の領域設定を変更しない場合や、ご購入時から領域の設定を変更していない場合も、ハードディスク内のすべてのデータが失われます。

11 「次へ」をクリックします。

- 「リカバリを実行します。」と表示されます。

12 「次へ」をクリックします。

- しばらくすると「システムのリカバリ」ウィンドウが表示され、リカバリが始まります。
「CD-ROM ドライブに次の番号のリカバリディスクを入れてください。」と表示されたら、次の番号のリカバリディスクをセットし、しばらくしてから「OK」をクリックします。
リカバリが終了すると「リカバリが終了しました。」と表示されます。

13 最後の番号のリカバリディスクを取り出し、「完了」をクリックします。

- 本パソコンの電源が切れます。

- ポータブル CD/DVD ドライブを接続している場合
ポータブル CD/DVD ドライブを取り外します。

14 「セットアップ」(→ P.18)を参照してWindowsのセットアップを行います。

POINT

- ▶ 手順13で本パソコンの電源が切れた後、10秒以上待つから電源を入れてください。

以上でリカバリ操作は終了です。

お客様が実行したセキュリティ対策や各種設定内容は、実行前の状態に戻っています。セットアップ後、「Windows Update」などのセキュリティ対策を行ってください。また、必要に応じて、カスタムメイドオプションのインストールや設定などを行ってください。詳しくは「セットアップ」(→ P.18)をご覧ください。

リサイクルについて

■本製品の廃棄について

本製品（付属品を含む）を廃棄する場合は、「廃棄物の処理及び清掃に関する法律」の規制を受けます。

●液晶ディスプレイについて

本製品の液晶ディスプレイ内の蛍光管には水銀が含まれております。

●法人・企業のお客様へ

本製品の廃棄については、弊社ホームページ「IT製品の処分・リサイクル」(<http://jp.fujitsu.com/about/csr/eco/products/recycle/recycleindex.html>)をご覧ください。

●個人のお客様へ

本製品を廃棄する場合は、必ず弊社専用受付窓口「富士通パソコンリサイクル受付センター」をご利用ください。詳しくは、「富士通パソコンリサイクル受付センター」のホームページ (<http://azby.fimworld.net/recycle/>) をご覧ください。

■使用済みバッテリーの取り扱いについて

- ・リチウムイオン電池のバッテリーパック、バッテリーユニットは、貴重な資源です。リサイクルにご協力ください。
- ・使用済みバッテリーは、ショート（短絡）防止のためビニールテープなどで絶縁処理をしてください。
- ・バッテリーを火中に投げると破裂のおそれがありますので、絶対にしないでください。

バッテリーの仕様については、「FMVマニュアル」にある『製品ガイド』の「技術情報」－「仕様一覧」、またはバッテリーの取扱説明書をご覧ください。

●法人・企業のお客様へ

法人、企業のお客様は、弊社ホームページ「IT製品の処分・リサイクル」(<http://jp.fujitsu.com/about/csr/eco/products/recycle/recycleindex.html>)をご覧ください。

●個人のお客様へ

使用済みバッテリーは廃棄せずに、充電式電池リサイクル協力店に設定してあるリサイクルBOXに入れてください。詳しくは、有限責任中間法人 JBRC のホームページ (<http://www.jbrc.net/hp/contents/index.html>) をご覧ください。弊社は有限責任中間法人 JBRC に加盟し、リサイクルを実施しています。



このマークは、リチウムイオン電池のリサイクルマークです。

Li-ion

■使用済乾電池の廃棄について

ワイヤレスキーボードなどには乾電池を使用しており、火中に投げると破裂のおそれがあります。

使用済乾電池を廃棄する場合は、「廃棄物の処理及び清掃に関する法律」の規制を受けます。

●法人・企業のお客様へ

使用済乾電池を廃棄する場合は、産業廃棄物の扱いとなりますので、産業廃棄物処分業の許可を取得している会社に処分を委託してください。

●個人のお客様へ

使用済乾電池を廃棄する場合は、一般廃棄物の扱いとなりますので、地方自治体の廃棄処理に関連する条例または規則に従ってください。

有寿命部品と消耗品について

■有寿命部品について

- 本製品には、有寿命部品が含まれています。有寿命部品は、使用時間の経過に伴って摩耗、劣化などが進行し、動作が不安定になる場合がありますので、本製品をより長く安定してお使いいただくためには、一定の期間で交換が必要となります。
- 有寿命部品の交換時期の目安は、使用頻度や使用環境等により異なりますが、1日約8時間のご使用で約5年です。なお、この期間はあくまでも目安であり、この期間内に故障しないことをお約束するものではありません。また、長時間連続使用など、ご使用状態によっては、この目安の期間よりも早期に部品交換が必要となる場合があります。
- 本製品に使用しているアルミ電解コンデンサは、寿命が尽きた状態で使用し続けると、電解液の漏れや枯渇が生じ、異臭の発生や発煙の原因となります場合がありますので、早期の交換をお勧めします。
- 摩耗や劣化などにより有寿命部品を交換する場合は、保証期間内であっても有料となります。なお、有寿命部品の交換は、当社の定める補修用性能部品単位での修理による交換となります。
- 本製品をより長く安定してお使いいただくために、省電力機能の使用をお勧めします。省電力機能については、「FMVマニュアル」にある『製品ガイド』の「機能」－「省電力（Windows XPの場合）」をご覧ください。また、一定時間お使いにならない場合は電源をお切りください。

主な有寿命部品一覧

液晶ディスプレイ、ハードディスクドライブ、フロッピーディスクドライブ、CD/DVDドライブ、スマートカードホルダー、キーボード、マウス、ACアダプタ、ファン

■消耗品について

- バッテリーパックや乾電池などの消耗品は、その性能／機能を維持するために適時交換が必要となります。なお、交換する場合は、保証期間の内外を問わずお客様ご自身での新品購入ならびに交換となります。

■24 時間以上の連続使用について

- 本製品は、24時間以上の連続使用を前提とした設計にはなっておりません。

お問い合わせ先について

■お問い合わせの前に

あらかじめ次の項目について確認してください。

□品名／型名の確認

パソコン本体のラベルに記載されています。

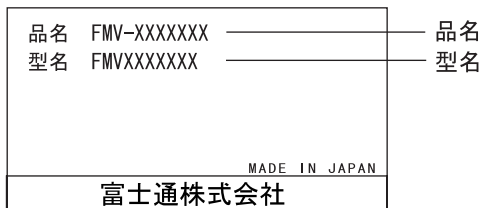

□修理を依頼する場合

- 「リカバリディスク」の用意
必ず「リカバリディスク」を添付してください。

■お問い合わせ先

次の連絡先へお問い合わせください。

こんなときには	こちらへ
添付品の不備	ご購入元にご相談ください。
故障かなと思われたとき	「FMV マニュアル」にある『製品ガイド』の「トラブルシューティング」をご覧ください。それでも解決できない場合は、ご購入元にご相談いただくか、「富士通ハードウェア修理相談センター」までお問い合わせください。 <お問い合わせ先> 通話料無料：0120-422-297 受付時間：9：00～17：00（土曜・日曜・祝日・年末年始を除く） 部品送付による修理の場合、良品部品をお届け後、窓口よりお届けの確認と不良部品の引取日程などについてご連絡いたします。あらかじめご了承ください。
添付のソフトウェアのお問い合わせ	「FMVマニュアル」にある『製品ガイド』の「トラブルシューティング」－「お問い合わせ先」をご覧ください。
技術的なご質問・ご相談	「FMVマニュアル」にある『製品ガイド』をご覧ください。それでも不明な点がございましたら「富士通パーソナル製品に関するお問合せ窓口」までお問い合わせください。ご質問、ご相談についての回答は専門技術員からのコールバックとなります。 <お問い合わせ先> 通話料無料：0120-950-222 受付時間：9：00～17：00（土曜・日曜・祝日およびシステムメンテナンス日を除く）
富士通サプライ品のご購入	富士通サプライ品のご購入については、「富士通コワーコ株式会社」の「お客様総合センター」までお問い合わせください。 <お問い合わせ先> 通話料無料：0120-505-279 受付時間：9：00～17：30（土曜・日曜・祝日・年末年始を除く） URL：http://jp.fujitsu.com/coworco/

- ・電話番号は、おかけ間違いのないよう、ご注意ください。
- ・「富士通ハードウェア修理相談センター」、および「富士通パーソナル製品に関するお問合せ窓口」は、ダイヤル後、音声ガイドに従い、ボタン操作を行ってください。お客様の相談内容によって、各窓口へご案内いたします。

■有償サービス「SupportDesk」のご案内

システムの導入支援からソフトウェアのQ&A、万一のハードウェアトラブル時の修理など、お客様のパソコンに関するビジネスライフをトータルにサポートするサービスをご用意しております。詳しくは、富士通ホームページ「製品サポート」をご覧ください。

URL：http://segroup.fujitsu.com/fs/products/pc/

FMV-E8140

取扱説明書
B5FJ-3061-01-00

発行日 2007年4月
発行責任 富士通株式会社

- このマニュアルの内容は、改善のため事前連絡なしに変更することがあります。
- このマニュアルに記載されたデータの使用に起因する第三者の特許権およびその他の権利の侵害については、当社はその責を負いません。
- 無断転載を禁じます。



本製品はPC3R「PCグリーンラベル制度」の
審査基準(2007年度版)を満たしています。
詳細は、Webサイト<http://www.pc3r.jp>
をご覧ください。