

FMV- D5290

FMV- D3290

FMV- D1220

取扱説明書

このたびは弊社の製品をご購入いただき、誠にありがとうございます。

目次

マニュアルのご紹介	
本パソコンをお使いになる前に	3
1. 必ずお読みください	14
疲れにくい使い方	14
使用上のお願い	14
設置について	15
接続について	18
電源を入れる	21
セットアップ (Windows 7 の場合)	22
電源を切る (Windows 7 の場合)	26
セットアップ (Windows Vista の場合)	27
電源を切る (Windows Vista の場合)	31
セットアップ (Windows XP の場合)	32
電源を切る (Windows XP の場合)	35
2. 必要に応じてお読みください	36
BIOS の設定をご購入時の状態に戻す	36
リカバリデータディスクを作成する	36
リカバリ	39
リカバリを実行する	42
領域設定の変更	46
ハードディスクをご購入時の状態に戻す	49
OS を Windows 7 に変更する (Windows 7 ダウングレードモデルのみ)	55
Windows Aero を有効にする (Windows 7/Windows Vista の場合)	58
廃棄・リサイクル	58
お問い合わせ先について	

マニュアルのご紹介

●添付の紙マニュアル

○はじめに添付品を確認してください

添付の機器、マニュアル、ディスクなどの一覧です。
ご購入後、すぐに添付品が揃っているか確認してください。欠品などがあつた場合は、できるだけ早くご購入元にご連絡ください。



○取扱説明書（本書）

使用上のご注意、本パソコンを使うための準備、ご購入時の状態に戻す方法などを説明しています。



●インターネット上のマニュアル

○FMV マニュアル

「FMV マニュアル」には、本パソコンの使い方について説明したマニュアルが用意されています。

FMV-***** マニュアル一覧			
名称	マニュアル	マニュアルコード	
製品ガイド 機種の取り付け、ソフトウェア、トラブルシューティングなどの内容が記載されています。	FMVマニュアル (5989KB)	FMV*****01-00	
取扱説明書 パソコン本体に添付されている紙のマニュアルをPDF化したものです。主にセットアップ、リカバリについて解説しています。	FMVマニュアル (1962KB)	FMV*****01-00	
はじめに添付品を確認してください パソコン本体に添付されている紙のマニュアルをPDF化したものです。	FMVマニュアル (158KB)	FMV*****01-00	

「FMV マニュアル」は「FMV サポートナビ」からご覧いただけます。

1. 画面上の「FMV サポートナビ」アイコンをダブルクリックします。
2. 「FMV サポートナビ」ウィンドウで「マニュアル」タブを選択します。
3. 「実行」をクリックします。

ブラウザが表示されるので、製品カテゴリーから「FMV-ESPRIMO (2005年4月以降)」を選択し、その後、「シリーズ名」、「製品名」の順に選択してご覧ください。

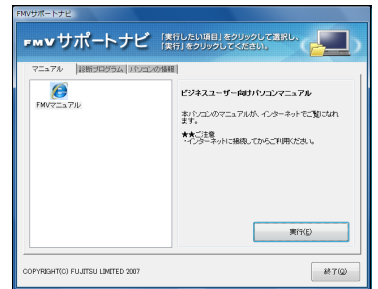

POINT

- ▶ 次の操作でも、「FMV マニュアル」をご覧いただけます。
 - ・「スタート」ボタン→「すべてのプログラム」→「FMV マニュアル」の順にクリックする。
 - ・ブラウザに URL (<http://www.fmworld.net/biz/fmv/support/fmvmanual/>) を入力する。

目的にあわせてお読みください

(■：添付の紙マニュアル、□：インターネット上のマニュアル)

- ・箱の中身を確認する..... 『はじめに添付品を確認してください』
- ・パソコンを使うための準備をする.... 『取扱説明書』の「必ずお読みください」
- ・各部の名称や取り扱い方..... 『製品ガイド』の「各部名称」
- ・周辺機器の取り付け方法..... 『製品ガイド』の「周辺機器の設置／設定／増設」
- ・添付のソフトウェアについて..... 『製品ガイド』の「ソフトウェア」
- ・セキュリティ対策について..... 『製品ガイド』の「セキュリティ」
- ・パソコンのお手入れについて..... 『製品ガイド』の「お手入れ」
- ・トラブルの解決方法..... 『製品ガイド』の「トラブルシューティング」
「トラブルシューティング」を読んでも解決しない場合は、「FMV シリーズをお使いになる上での注意事項」をご覧ください。
(「FMV マニュアル」のページ (上記 URL) からご覧いただけます。)
- ・ドライバについて..... 『製品ガイド』の「ソフトウェア」
- ・仕様について..... 『製品ガイド』の「仕様一覧／技術情報」
- ・ご購入時の状態に戻す..... 『取扱説明書』の「リカバリについて」、「リカバリを実行する」、
「ハードディスクをご購入時の状態に戻す」

本パソコンをお使いになる前に

安全にお使いいただくために

このマニュアルには、本製品を安全に正しくお使いいただくための重要な情報が記載されています。本製品をお使いになる前に、このマニュアルを熟読してください。特に、「安全上のご注意」をよくお読みになり、理解されたうえで本製品をお使いください。また、このマニュアルは、本製品の使用中にいつでもご覧になれるよう大切に保管してください。

保証書について

- ・保証書は、必ず必要事項を記入し、内容をよくお読みください。その後、大切に保管してください。
- ・修理を依頼される場合には、必ず保証書をご用意ください。
- ・保証期間内に、正常な使用状態で故障した場合は、無料で修理いたします。
- ・保証期間内でも、保証書の提示がない場合や、天災あるいは無理な使用による故障の場合などには、有料での修理となります。ご注意ください（詳しくは、保証書をご覧ください）。
- ・修理後は、本製品の内容が修理前とは異なり、ご購入時の状態や、何も入っていない状態になっている場合があります。大切なデータは、フロッピーディスクなどに複製して、保管しておいてください。
- ・本製品の補修用性能部品（製品の機能を維持するために必要な部品）の保有期間は、製造終了後5年です。

使用許諾契約書

富士通株式会社（以下弊社といいます）では、本製品にインストール、もしくは添付されているソフトウェア（以下本ソフトウェアといいます）をご使用いただく権利をお客様に対して許諾するにあたり、下記「ソフトウェアの使用条件」にご同意いただくことを使用の条件とさせていただきます。なお、お客様が本ソフトウェアのご使用を開始された時点で、本契約にご同意いただいたものといたしますので、本ソフトウェアをご使用いただく前に必ず下記「ソフトウェアの使用条件」をお読みいただきますようお願い申し上げます。ただし、本ソフトウェアのうちの一部ソフトウェアに別途の「使用条件」もしくは「使用許諾契約書」等が添付されている場合は、本契約に優先して適用されますので、ご注意ください。

ソフトウェアの使用条件

1. 本ソフトウェアの使用および著作権
お客様は、本ソフトウェアを、日本国内において本製品でのみ使用できます。なお、お客様は本製品のご購入により、本ソフトウェアの使用権のみを得るものであり、本ソフトウェアの著作権は引き続き弊社または開発元である第三者に帰属するものとします。
2. バックアップ
お客様は、本ソフトウェアにつきまして、1部の予備用（バックアップ）媒体を作成することができます。
3. 本ソフトウェアの別ソフトウェアへの組み込み
本ソフトウェアが、別のソフトウェアに組み込んで使用されることを予定した製品である場合には、お客様はマニュアル等記載の要領に従って、本ソフトウェアの全部または一部を別のソフトウェアに組み込んで使用することができます。
4. 複製
(1) 本ソフトウェアの複製は、上記「2.」および「3.」の場合に限定されるものとします。
本ソフトウェアが組み込まれた別のソフトウェアについては、マニュアル等で弊社が複製を許諾していない限り、予備用（バックアップ）媒体以外には複製は行わないでください。
ただし、本ソフトウェアの記録媒体等に物理的な欠陥（破損等）等がある場合、複製できません。
(2) 前号によりお客様が本ソフトウェアを複製する場合、本ソフトウェアに付されている著作権表示を、変更、削除、隠蔽等しないでください。
5. 第三者への譲渡
お客様が本ソフトウェア（本製品に添付されている媒体、マニュアルならびに予備用バックアップ媒体を含みます）を第三者へ譲渡する場合には、本ソフトウェアがインストールされたパソコンとともに本ソフトウェアのすべてを譲渡することとします。なお、お客様は、本製品に添付されている媒体を本製品とは別に第三者へ譲渡することはできません。
6. 改造等
お客様は、本ソフトウェアを改造したり、あるいは、逆コンパイル、逆アセンブルをとまなうリバースエンジニアリングを行うことはできません。
7. 壁紙の使用条件
本製品に「FUJITSU」ロゴ入りの壁紙がインストールされている場合、お客様は、その壁紙を改変したり、第三者へ配布することはできません。
8. 保証の範囲
(1) 弊社は、本ソフトウェアとマニュアル等との不一致がある場合、本製品をご購入いただいた日から90日以内に限り、お申し出をいただければ当該不一致の修正に関して弊社が必要と判断した情報を提供いたします。
また、本ソフトウェアの記録媒体等に物理的な欠陥（破損等）等がある場合、本製品をご購入いただいた日から1ヶ月以内に限り、不良品と良品との交換に応じるものとします。
(2) 弊社は、前号に基づき負担する責任以外の、本ソフトウェアの使用または使用不能から生じるいかなる損害（逸失利益、事業の中断、事業情報の喪失その他の金銭的損害を含みますが、これに限られないものとします）に関して、一切責任を負いません。たとえ、弊社がそのような損害の可能性について知らされていた場合も同様とします。
(3) 本ソフトウェアに第三者が開発したソフトウェアが含まれている場合においても、第三者が開発したソフトウェアに関する保証は、弊社が行う上記（1）の範囲に限られ、開発元である第三者は本ソフトウェアに関する一切の保証を行いません。
9. ハイセイフティ
本ソフトウェアは、一般事務用、パーソナル用、家庭用などの一般的な用途を想定したものであり、ハイセイフティ用途での使用を想定して設計・製造されたものではありません。お客様は、当該ハイセイフティ用途に要する安全性を確保する措置を施すことなく、本ソフトウェアを使用しないものとします。ハイセイフティ用途とは、下記の例のような、極めて高度な安全性が要求され、仮に当該安全性が確保されない場合、直接生命・身体に対する重大な危険性を伴う用途をいいます。

記

原子力核制御、航空機飛行制御、航空交通管制、大量輸送運行制御、生命維持、兵器発射制御など

富士通株式会社

データのバックアップについて

本製品に記録されたデータ（基本ソフト、アプリケーションソフトも含む）の保全については、お客様ご自身でバックアップなどの必要な対策を行ってください。また、修理を依頼される場合も、データの保全については保証されませんが、事前にお客様ご自身でバックアップなどの必要な対策を行ってください。データが失われた場合でも、保証書の記載事項以外は、弊社ではいかなる理由においても、それに伴う損害やデータの保全・修復などの責任は一切負いかねますのでご了承ください。

添付のディスクなどは大切に保管してください

添付品は、お客様ご自身で大切に保管してください。
添付品を紛失された場合は、ご提供できないものもありますので、ご了承ください。

本製品のハイセイフティ用途での使用について

本製品は、一般事務用、パーソナル用、家庭用、通常の産業用などの一般的用途を想定したものであり、ハイセイフティ用途での使用を想定して設計・製造されたものではありません。

お客様は、当該ハイセイフティ用途に要する安全性を確保する措置を施すことなく、本製品を使用しないでください。

ハイセイフティ用途とは、以下の例のような、極めて高度な安全性が要求され、仮に当該安全性が確保されない場合、直接生命・身体に対する重大な危険性を伴う用途をいいます。

- ・原子力施設における核反応制御、航空機自動飛行制御、航空交通管制、大量輸送システムにおける運行制御、生命維持のための医療用機器、兵器システムにおけるミサイル発射制御など

有寿命部品について

- ・本製品には、有寿命部品が含まれています。有寿命部品は、使用時間の経過に伴って摩耗、劣化などが進行し、動作が不安定になる場合がありますので、本製品をより長く安定してお使いいただくためには、一定の期間で交換が必要となります。
- ・有寿命部品の交換時期の目安は、使用頻度や使用環境等により異なりますが、空調のある通常のオフィス環境において1日約8時間、1ヶ月で25日のご使用で約5年です（24時間モデルは終日使用した場合で約5年です）。なお、この期間内はあくまでも目安であり、この期間内に故障しないことや無料修理をお約束するものではありません。また、長時間連続使用など、ご使用状態によっては、この目安の期間よりも早期に部品交換が必要となる場合があります。
- ・本製品に使用しているアルミ電解コンデンサは、寿命が尽きた状態で使用し続けると、電解液の漏れや枯渇が生じ、異臭の発生や発煙の原因となる場合がありますので、早期の交換をお勧めします。
- ・摩耗や劣化などにより有寿命部品を交換する場合は、保証期間内であっても有料となります。なお、有寿命部品の交換は、当社の定める補修用性能部品単位での修理による交換となります。
- ・本製品をより長く安定してお使いいただくために、省電力機能の使用をお勧めします。

<主な有寿命部品一覧>

CRT、液晶ディスプレイ、ハードディスクドライブ、フロッピーディスクドライブ、CD/DVDドライブ、スマートカードリーダー/ライター、キーボード、マウス、ACアダプタ、電源ユニット、ファン

消耗品について

- ・バッテリーパックや乾電池などの消耗品は、その性能/機能を維持するために適時交換が必要となります。なお、交換する場合は、保証期間の内外を問わずお客様ご自身の新品購入ならびに交換となります。

24時間以上の連続使用について

- ・本製品（24時間モデルを除く）は、24時間以上の連続使用を前提とした設計にはなっておりません。

24時間モデルについて

- ・本製品は、長寿命電源や長寿命ハードディスクを使用しているため、24時間以上連続してお使いいただけます。

この装置は、クラス B 情報技術装置です。この装置は、家庭環境で使用することを目的していますが、この装置がラジオやテレビジョン受信機に近接して使用されると、受信障害を引き起こすことがあります。取扱説明書に従って正しい取り扱いをして下さい。

VCCI-B

本製品に接続する LAN ケーブルはシールドされたものでなければなりません。

本製品の使用環境は、温度 10 ～ 35℃/湿度 20 ～ 80%RH（動作時）、温度 -10 ～ 60℃/湿度 20 ～ 80%RH（非動作時）です（ただし、動作時、非動作時とも結露しないこと）。

本製品は、国内での使用を前提に作られています。海外での使用につきましては、お客様の責任で行っていただくようお願いいたします。

本製品は日本国内仕様であり、海外での保守サービスおよび技術サポートは行っておりません。

本製品には、“外国為替及び外国貿易法”に基づく特定貨物が含まれています。したがって、本製品を輸出する場合には、同法に基づく許可が必要となる場合があります。

本製品は、雷害などによる電源の瞬時電圧低下に対し不都合が生じることがあります。電源の瞬時電圧低下対策としては、交流無停電電源装置などを使用されることをお勧めします。

（社団法人電子情報技術産業協会のパーソナルコンピュータの瞬時電圧低下対策ガイドラインに基づく表示）

本製品は、高調波電流規格 JIS C 61000-3-2 適合品です。

本パソコンは電気・電子機器の特定の化学物質<鉛、六価クロム、水銀、カドミウム、ポリブロモビフェニル、ポリブロモジフェニルエーテルの6物質>の含有表示を規定する JIS 規格「J-Moss」において、化学物質の含有率が基準値以下であることを示す「グリーンマーク（非含有マーク）」に対応しています。本パソコンにおける特定の化学物質（6物質）の詳細含有情報は、下記 URL をご覧ください。
<http://www.fmworld.net/biz/fmv/jmoss/>

本製品の構成部品（プリント基板、CD/DVDドライブ、ハードディスクなど）には、微量の重金属（鉛、クロム）や化学物質（アンチモン、シアン）が含有されています。

エネルギー消費のお知らせ

本製品の消費電力や定格電流に関する情報は、「FMV マニュアル」にある『製品ガイド』の「仕様一覧/技術情報」 - 「本体仕様」をご覧ください。

本書の表記

本書の内容は2009年9月現在のものです。お問い合わせ先やURLなどが変更されている場合は、「富士通パーソナル製品に関するお問合せ窓口」へお問い合わせください（→「お問い合わせ先について」）。

■電源プラグとコンセント形状の表記について

本パソコンに添付されている電源ケーブルの電源プラグは「平行2極接地極付プラグ」です。接続先のコンセントには「平行2極接地極付プラグ（125V15A）用コンセント」または「平行2極接地用口出線付プラグ（125V15A）用コンセント」をご利用ください。

「平行2極接地用口出線付プラグ（125V15A）用コンセント」をご利用の場合は、添付の「平行2極接地用口出線付変換プラグ（2P変換プラグ）」を取り付けてください。

※「接地用口出線」とはアース線、「接地極」とはアース部分のことです。

本文中では、次のように略して表記します。

名称	本文中の表記
平行2極接地極付プラグ（125V15A）用コンセント	コンセント
平行2極接地極付プラグ	電源プラグ
平行2極接地用口出線付プラグ（125V15A）用コンセント	2ピンのコンセント
平行2極接地用口出線付変換プラグ	2P変換プラグ

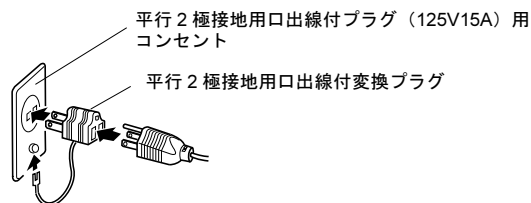
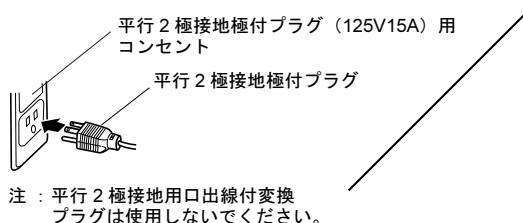

■本文中の記号

本文中に記載されている記号には、次のような意味があります。

記号	意味
重要	お使いになるときの注意点や、してはいけないことを記述しています。必ずお読みください。
POINT	操作に関連することを記述しています。必要に応じてお読みください。
→	参照ページを示しています。

■キーの表記と操作方法

本文中のキーの表記は、キーボードに書かれているすべての文字を記述するのではなく、説明に必要な文字を次のように記述しています。

例：【Ctrl】キー、【Enter】キー、【→】キーなど

また、複数のキーを同時に押す場合には、次のように「+」でつないで表記しています。

例：【Ctrl】+【F3】キー、【Shift】+【↑】キーなど

■連続する操作の表記

本文中の操作手順において、連続する操作手順を、「→」でつなげて記述しています。

例：「スタート」ボタンをクリックし、「すべてのプログラム」をポイントし、「アクセサリ」をクリックする操作

↓

「スタート」ボタン→「すべてのプログラム」→「アクセサリ」の順にクリックします。

■画面例およびイラストについて

画面およびイラストは一例です。お使いの機種やモデルによって、実際に表示される画面やイラスト、およびファイル名などが異なることがあります。また、イラストは説明の都合上、本来接続されているケーブル類を省略していることがあります。

■本書に記載している仕様とお使いの機種との相違について

本文中の説明は、標準仕様に基づいて記載しています。

ご購入時にカスタムメイドで仕様を変更した機種やFMV バリュースシリーズの場合は、本文中の説明がお使いの機種の仕様と異なる場合があります。あらかじめご了承ください。

なお、本文中において、機種やOS別の書き分けがある箇所については、お使いの機種の情報をお読みください。

■製品名の表記

本文中では、製品名称を次のように略して表記します。

製品名称	本文中の表記	
FMV-D5290	本パソコン/パソコン本体	
FMV-D3290	FMV バリュースシリーズ	本パソコン/ パソコン本体
FMV-D1220	本パソコン/パソコン本体	
Windows [®] 7 Professional	Windows 7	Windows
Windows [®] 7 Home Premium		
Windows Vista [®] Business with Service Pack 1	Windows Vista	
Windows Vista [®] Home Basic with Service Pack 1		
Windows [®] XP Professional	Windows XP	
Norton AntiVirus [™] 2009	Norton AntiVirus	
Roxio Creator LJ	Roxio Creator	

■モデルの表記

本文中では、モデル名を次のように表記します。

モデル	本文中の表記		
Windows [®] 7 Professional 正規版	Windows 7 モデル		
Windows [®] 7 Home Premium 正規版			
Windows Vista [®] Home Basic 正規版	Windows Vista モデル		
Windows [®] 7 Professional 正規版&ダウングレードサービス (Windows Vista [®] Business)	Windows 7 ダウングレードモデル (Windows Vista)	Windows 7 ダウングレードモデル	ダウングレードモデル
Windows [®] 7 Professional 正規版&ダウングレードサービス (Windows [®] XP Professional)	Windows 7 ダウングレードモデル (Windows XP)		
Windows Vista [®] Business 正規版&ダウングレードサービス (Windows [®] XP Professional)	Windows Vista ダウングレードモデル		

警告ラベル/注意ラベル

本製品には警告ラベルおよび注意ラベルが貼ってあります。

警告ラベルや注意ラベルは、絶対にはがしたり、汚したりしないでください。

ユーザー登録について

本製品のユーザー登録は、富士通製品情報ページ (<http://www.fmworld.net/biz/>) から行うことができます。

商標および著作権について

Microsoft、Windows、Windows Vista、Aero は、米国 Microsoft Corporation の米国およびその他の国における登録商標または商標です。

ATI、ATI Radeon、ATI Catalyst は、Advanced Micro Devices, Inc. の商標です。

その他の各製品名は、各社の商標、または登録商標です。

その他の各製品は、各社の著作物です。



Copyright FUJITSU LIMITED 2009

警告表示について

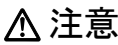
このマニュアルでは、いろいろな絵表示を使っています。これは本製品を安全に正しくお使いいただき、あなたや他の人々に加えられるおそれのある危害や損害を、未然に防止するための目印となるものです。その表示と意味は次のようになっています。内容をよくご理解のうえ、お読みください。

 警告	この表示を無視して、誤った取り扱いをすると、人が死亡する可能性または重傷を負う可能性があることを示しています。
 注意	この表示を無視して、誤った取り扱いをすると、人が傷害を負う可能性があること、物的損害が発生する可能性があることを示しています。

また、危害や損害の内容がどのようなものかを示すために、上記の絵表示と同時に次の記号を使っています。

	△で示した記号は、警告・注意をうながす内容であることを告げるものです。記号の中やその脇には、具体的な警告内容が示されています。
	⊘で示した記号は、してはいけない行為（禁止行為）であることを告げるものです。記号の中やその脇には、具体的な禁止内容が示されています。
	●で示した記号は、必ず従っていただく内容であることを告げるものです。記号の中やその脇には、具体的な指示内容が示されています。

安全上のご注意

本製品を安全に正しくお使いいただくための重要な情報が記載されています。本製品をお使いになる前に、必ずお読みになり、正しく安全に、大切に取り扱ってください。また、本製品をお使いになるときは、マニュアルをよくお読みになり、正しくお使いください。

■パソコン本体、ACアダプタ

警告



本製品を火中に投入、加熱、あるいは端子をショートさせないでください。
発煙・発火・破裂の原因になります。

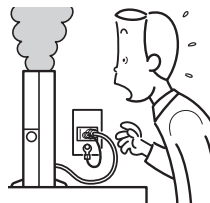

本製品は主電源コンセントの近くに設置し、遮断装置（電源プラグ）へ容易に手が届くようにしてください。

万一、機器から発熱や煙、

異臭や異音がするなどの異常が発生したときは、ただちに機器本体の電源プラグをコンセントから抜いてください。

その後、異常な現象がなくなるのを確認して、「富士通ハードウェア修理相談センター」、またはご購入元にご連絡ください。お客様自身による修理は危険ですから絶対におやめください。

異常状態のまま使用すると、感電・火災の原因となります。



パソコン本体の内部に水などの液体や金属片などの異物が入った場合は、すぐにパソコン本体の電源を切り、電源プラグをコンセントから抜いてください。

その後、「富士通ハードウェア修理相談センター」、またはご購入元にご連絡ください。

そのまま使用すると、感電・火災の原因となります。特にお子様のいるご家庭ではご注意ください。

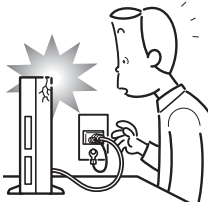

本製品を落としたり、カバーなどを破損したりしたときは、パソコン本体の電源を切り、電源プラグをコンセントから抜いてください。

その後、「富士通ハードウェア修理相談センター」、またはご購入元にご連絡ください。
そのまま使用すると、感電・火災の原因となります。



雷が鳴り出したときは、落雷の可能性がなくなるまでパソコン本体やケーブル類に触れないでください。ケーブル類の接続作業は、落雷の可能性が

なくなるまで行わないでください。

落雷の可能性がある場合は、あらかじめパソコン本体の電源を切り、その後電源コードをコンセントから抜き、ケーブル類を取り外しておいてください。

落雷による感電・火災の原因となります。



開口部（通風孔など）から内部に金属類や燃えやすいものなどの異物を差し込んだり、落としたりしないでください。

感電・火災の原因となります。

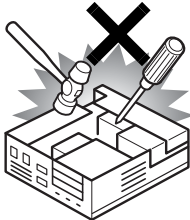

本製品をお客様ご自身で改造しないでください。また、マニュアルなどで指示がある場合を除いて分解しないでください。感電・火災の原因となります。

修理や点検などが必要な場合は、「富士通ハードウェア修理相談センター」、またはご購入元にご連絡ください。

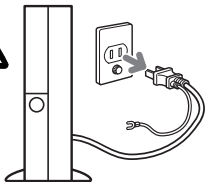

メモリの取り付けや取り外しを行うときなど、本体カバーをあげる場合は、パソコン本体および接続されている機器の電源を切り、電源プラグをコンセントから抜いた後、しばらく経ってから本体カバーを開けてください。

落雷が起きた場合に感電の原因となります。

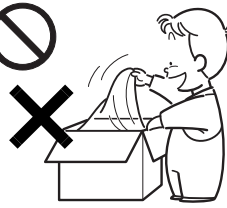

梱包に使用している袋類は、お子様の手の届く所に置かないでください。
口に入れたり、頭にかぶったりすると、窒息の原因となります。



取り外したカバー、キャップ、ネジ、電池などの部品は、小さなお子様の手の届かない所に置いてください。

誤って飲み込むと窒息の原因となります。万一、飲み

込んだ場合は、すぐに医師に相談してください。



本体カバーおよび可動部を開ける場合は、お子様の手が届かない場所で行ってください。また、作業が終わるまでは大人が本製品から離れないようにしてください。

お子様が手を触れると、本体および本体内部の突起物だけがをしり、故障の原因となります。



パソコン本体やACアダプタの温度が高くなる場所に長時間直接接触して使用しないでください。また、お子様が排気孔付近に近寄らないよう注意してください。

低温やけどの原因となります。



本製品をご使用になる場合には、部屋を明るくして、画面からできるだけ離れてください。

お使いになる方の体質や体調によっては、強い光の刺激を受けたり、点滅

の繰り返しによって一時的な筋肉のけいれんや意識の喪失などの症状を起こしたりする場合がありますので、ご注意ください。

過去にこのような症状を起こしたことがある場合は、事前に医師に相談してください。

また、本製品をご使用中にこのような症状を発症した場合には、すぐに本製品の使用を中止し、医師の診断を受けてください。



パソコンやパソコン台にぶら下がったり、上に
乗ったり、寄りかかったりしないでください。
パソコンが落ちたり、倒れたりして、けがや故

障の原因となります。

特に、お子様が近くにいる場合はご注意ください。

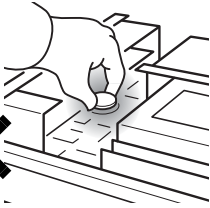

本パソコンの内部に搭
載されているリチウム
電池には触らないでく
ださい。

取り扱いを誤ると、人体
に影響を及ぼすおそれ

があります。

リチウム電池はご自身で交換せずに、「富士通ハードウェア
修理相談センター」にご相談ください。

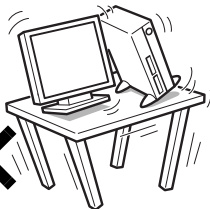

振動している場所や傾
いた所などの不安定な
場所に置かないでくだ
さい。

本製品が倒れたり、落下
して、けがの原因となり

ます。

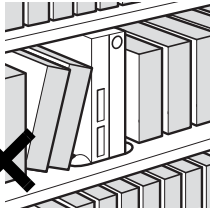

本製品を風通しの悪い場
所、火気のある場所、引
火性ガスの発生する場所
で使用したり、置いた
りしないでください。

火災の原因となります。

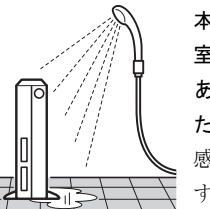

本製品を風呂場やシャワ
ー室など、水のかかるおそれ
のある場所で使用したり、置
いたりしないでください。

感電・火災の原因となりま
す。

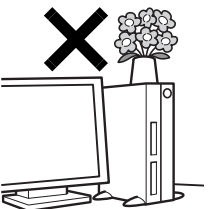

本製品の上や周りに、花び
ん・コップなど液体の入
ったものを置かないでくだ
さい。

水などの液体が本製品の
内部に入って、感電・火災
の原因となります。



転倒防止の処置をしてください。

地震が発生した場合などに、パソコンが倒れて
けがや故障の原因となります。

ラックや床、壁などの間に適切な転倒防止の処置を行っ
てください。

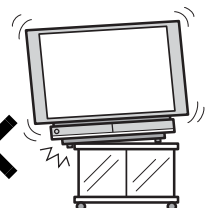

パソコン台を使う場合
は、パソコン台からは
み出したり、片寄った
りしないように載せて
ください。

パソコンが落ちたり、
倒れたりして、けがや

故障の原因となります。

特に、お子様が近くにいる場合はご注意ください。



矩形波が出力される機器（UPS（無停電電源装
置）や車載用AC電源など）に接続しないでく
ださい。

火災の原因となることがあります。



パソコン本体や周辺機器のケーブル類の配線
にご注意ください。

ケーブルに足を引っ掛け転倒したり、パソコン
本体や周辺機器が落ちたり、倒れたりして、けがや故障の
原因となります。また、お子様が容易にケーブルに触れな
いようにしてください。誤って首に巻きつけると窒息の原
因となります。



添付もしくは指定された以外のACアダプタや
電源ケーブルを本製品に使ったり、本製品に添
付のACアダプタや電源ケーブルを他の製品に

使ったりしないでください。

感電・火災の原因となります。

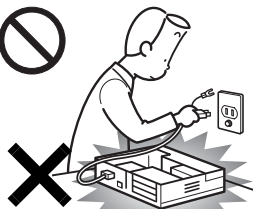

本体カバーを外した状態で
電源プラグをコンセントに
差し込んだり、電源を入れ
たりしないでください。

感電・火災の原因となりま
す。

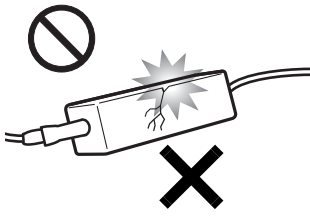

ACアダプタ本体や、ケーブルが変形したり、割れたり、傷ついている場合は使用しないでください。

感電・火災の原因となります。

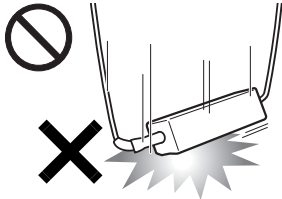

ACアダプタ本体を落下させたり、強い衝撃を与えたりしないでください。カバーが割れたり、変形したり、内部の基板が壊れ、故障・感電・火災の原因となります。

修理は、「富士通ハードウェア修理相談センター」、またはご購入元にご連絡ください。



清掃の際、清掃用スプレー（可燃性物質を含むもの）を使用しないでください。故障・火災の原因となります。

⚠ 注意



使用中のパソコン本体やACアダプタを布などでおったり、包んだりしないでください。設置の際はパソコン本体と壁の間に15cm以上のすき間を空け、通気孔などの開口部をふさがないように。また、通気孔が目詰まりないように、掃除機などで定期的にはこりを取ってください。内部に熱がこもり、火災の原因となることがあります。



本製品の上に重いものを置かないでください。故障・けがの原因となります。



本製品を調理台や加湿器のそば、ほこりの多い場所などで使用したり、置いたりしないでください。感電・火災の原因となることがあります。



本製品を直射日光があたる場所、閉めきった自動車内、ストーブのような暖房器具のそばで使用したり、置いたりしないでください。感電・火災の原因となることがあります。また、破損や故障の原因となることがあります。



本製品をお使いになる場合は、次のことに注意し、長時間使い続けるときは1時間に10～15分の休憩時間や休憩時間の間の小休止をとるようにしてください。

本製品を長時間使い続けると、目の疲れや首・肩・腰の痛みなどを感じる原因となることがあります。画面を長時間見続けると、「近視」「ドライアイ」などの目の健康障害の原因となることがあります。

- ・画面の位置や角度、明るさなどを見やすいように調節する。
- ・なるべく画面を下向きに見るように調整し、意識的にまばたきをする。場合によっては目薬をさす。
- ・背もたれのあるいすに深く腰かけ、背筋を伸ばす。
- ・いすの高さを、足の裏全体が付く高さに調節する。
- ・手首や腕、ひじは机やいすのひじかけなどで支えるようにする。
- ・キーボードやマウスは、ひじの角度が90度以上になるように使用する。



本製品（付属品を含む）の廃棄については、マニュアルの説明に従ってください。

本製品は「廃棄物の処理及び清掃に関する法律」の規制を受けます。

ワイヤレスキーボード、ワイヤレスマウスなどには乾電池を使用しており、一般のゴミといっしょに火中に投げられると乾電池が破裂するおそれがあります。

使用済み乾電池の廃棄については、マニュアルの説明に従ってください。



パソコン本体内部の突起物、および指定されたスイッチ以外には、手を触れないでください。けがをするおそれがあります。また、故障の原因となることがあります。



フロッピーディスクやCD/DVDなどのトレイやスロット、LANのコネクタなど、本製品の開口部に、手や指を入れないでください。

けが・感電の原因となることがあります。

特に、お子様が近くにいる場合はご注意ください。



本製品を移動する場合は、電源プラグをコンセントから抜いてください。また、接続ケーブルなども外してください。作業は足元に充分注意して行ってください。

電源ケーブルが傷つき、感電・火災の原因となることがあります。また、本製品が落下したり倒れたりして、けがの原因となることがあります。



指定外の機器をパソコン本体に接続して電源を取らないでください。
火災・故障の原因となることがあります。



本製品を長期間使用しないときは、安全のため電源プラグをコンセントから抜いてください。
火災の原因となることがあります。



液晶ディスプレイが破損し、液状の内容物が流出して皮膚に付着した場合は、流水で15分以上洗浄してください。また、目に入った場合は、流水で15分以上洗浄した後、医師に相談してください。中毒を起こすおそれがあります。
液晶ディスプレイの内部には、刺激性物質が含まれています。

■電源コード

⚠ 警告



電源コード、電源プラグが傷ついている場合は使用しないでください。
感電・火災の原因となります。

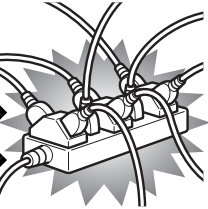

電源プラグは、壁のコンセント (AC100V) に直接かつ確実に接続してください。また、タコ足配線をしないでください。
感電・火災の原因となります。

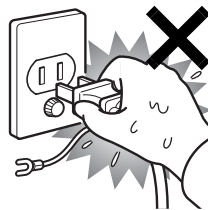

濡れた手で電源プラグを抜き差ししないでください。
感電の原因となります。

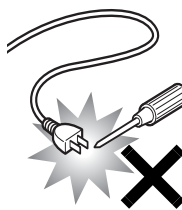

ACアダプタの電源プラグに、ドライバーなどの金属を近づけないでください。
火災・感電の原因となります。

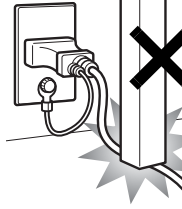

電源ケーブルを傷つけたり、加工したりしないでください。
重いものを載せたり、引っ張ったり、無理に曲げたり、ねじったり、加熱したりすると電源ケーブルを傷め、感電・火災の原因となります。
修理は、「富士通ハードウェア修理相談センター」、またはご購入元にご連絡ください。

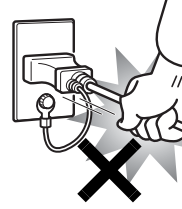

ACアダプタや電源ケーブルの電源プラグを抜くときは、電源コードを引っ張らず、必ず電源プラグを持って抜いてください。
電源コードを引っ張ると、ケーブルの芯線が露出したり断線して、感電・火災の原因となることがあります。



ACアダプタや電源プラグはコンセントから定期的に抜いて、コンセントとの接続部分のほこりやゴミを乾いた布でよく拭き取ってください。
ほこりがたまったままの状態で使用すると感電・火災の原因となります。1年に一度は点検清掃してください。

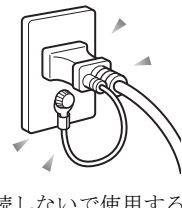

電源プラグをコンセントに差し込む前に、必ずアース線をコンセントのアースネジへ接続してください。
安全のため、電源プラグにはアース線が付いています。
アース接続しないで使用すると、万一漏電した場合に、感電の原因となります。
アースネジ付のコンセントが利用できない場合は、お近くの電気店もしくは電気工事士の資格をもつ人に、アースネジ付コンセントの取り付けについてご相談ください。
電源コードを抜くときは、先に電源プラグを抜いてからアース線を外してください。



アース線はガス管には絶対に接続しないでください。

火災の原因となります。

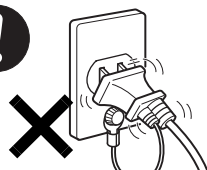

ACアダプタや電源プラグは、コンセントの奥まで確実に差し込み、不完全な接続状態で使用しないでください。

火災・故障の原因となることがあります。

⚠ 注意



電源ケーブルを束ねた状態で使用しないでください。

発熱して、火災の原因となることがあります。

■ヘッドホン

⚠ 注意



ヘッドホン・イヤホンをご使用になるときは、音量を上げすぎないでください。

耳を刺激するような大きな音量で聞くと、聴力に悪い影響を与える原因となることがあります。



電源を入れたり切ったりする前には音量を最小にしておいてください。また、ヘッドホン・イヤホンをしたまま、電源を入れたり切ったりしないでください。

突然大きな音や刺激音が出て、聴力に悪い影響を与える原因となることがあります。

■周辺機器

⚠ 警告

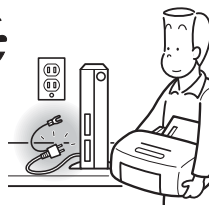

周辺機器の取り付けや取り外しを行うときは、パソコン本体および接続されている機器の電源を切り、電源プラグをコンセントから抜いた後に行ってください。

この手順を守らずに作業を行うと、感電・火災または故障の原因となります。



周辺機器のケーブルは、本製品や周辺機器のマニュアルをよく読み、正しく接続してください。

誤った接続状態でお使いになると、感電・火災の原因となります。また、パソコン本体および周辺機器が故障する原因となります。

⚠ 注意



光学式マウスの底面の光を直接見ないでください。(添付機種のみ)

目の痛みなど、視力障害を起こすおそれがあります。



メモリ（拡張RAMモジュール）の取り付け／取り外しを行うときは、指をはさんだり、ぶついたりしないように注意してください。

けがの原因になります。



電源コードがコンセントに接続されているときは、本体のカバーを外さないでください。

感電の原因になります。



周辺機器などの取り付け、取り外しを行う際は、指定された場所以外のネジは外さないでください。

指定された場所以外のネジを外すと、けがをするおそれがあります。また、故障の原因となることがあります。



キーボードのキートップが外れた状態のまま使用しないでください。

内部の突起物でけがをすることがあります。また、故障の原因となります。特に、小さいお子様が近くにいる場合はご注意ください。

■ レーザの安全性について

(CD/DVD ドライブ搭載機種のみ)

□ CD/DVD ドライブの注意

本製品に搭載されている CD/DVD ドライブは、レーザを使用しています。

クラス 1 レーザ製品

CD/DVD ドライブは、クラス 1 レーザ製品について規定している米国の保健福祉省連邦規則 (DHHS 21 CFR) Subchapter J に準拠しています。

また、クラス 1 レーザ製品の国際規格である (IEC 60825-1)、CENELEC 規格 (EN 60825-1) および、JIS 規格 (JISC6802) に準拠しています。

警告



本製品は、レーザ光線を装置カバーで遮断する安全な構造になっていますが、次のことにご注意ください。

- ・ 光源部を見ないでください。

CD/DVD ドライブのレーザ光の光源部を直接見ないでください。

また、万一の故障で装置カバーが破損してレーザ光線が装置外にもれた場合は、レーザ光線をのぞきこまないでください。

レーザ光線が直接目に照射されると、視力障害の原因となります。

- ・ お客様自身で分解したり、修理・改造したりしないでください。

レーザ光線が装置外にもれて目に照射されると、視力障害の原因となります。

□ レーザマウスについて

(レーザマウス添付機種のみ)

クラス 1 レーザ製品 IEC 60825-1:2001

クラス 1 レーザ製品の国際規格である (IEC 60825-1) に準拠しています。

警告



マウス底面から、目に見えないレーザ光が出ています。クラス 1 レーザ製品は、予測可能な使用環境において極めて安全ですが、レーザ光を長時間、直接目に向けることは、できるだけ避けてください。

1. 必ずお読みください

疲れにくい使い方

パソコンを長時間使い続けていると、目が疲れ、首や肩や腰が痛くなることがあります。その主な原因は、長い時間同じ姿勢でいることや、近い距離で画面やキーボードを見続けることです。パソコンをお使いになるときは疲労に注意し、適切な環境で作業してください。



ディスプレイ

- 外光が直接目に入ったり画面に映り込んだりしないように、窓にブラインドやカーテンの取り付けや、画面の向きや角度の調整をしましょう。
- 画面の輝度や文字の大きさなども見やすく調整しましょう。
- ディスプレイの上端が目との位置と同じかやや低くなるようにしましょう。
- ディスプレイの画面は、顔の正面にくるように調整しましょう。
- 目と画面の距離は、40cm 以上離すようにしましょう。

使用時間

1 時間以上続けて作業しないようにしましょう。続けて作業をする場合には、1 時間に 10 ～ 15 分程度の休憩時間を取りましょう。また、休憩時間までの間に 1 ～ 2 分程度の小休止を 1 ～ 2 回取り入れましょう。

入力機器

キーボードやマウスは、ひじの角度が 90 度以上になるようにして使い、手首やひじは机、椅子のひじかけなどで支えるようにしましょう。

机と椅子

高さが調節できる机や椅子を使いましょう。調節できない場合は、次のように工夫しましょう。

- 机が高すぎる場合は、椅子を高く調節しましょう。
- 椅子が高すぎる場合は、足置き台を使用し、低すぎる場合は、座面にクッションを敷きましょう。
- 椅子は、背もたれ、ひじかけ付きを使用しましょう。

作業スペース

机上のパソコンの配置スペースと作業領域は、充分確保しましょう。

スペースが狭く、腕の置き場がない場合は、椅子のひじかけなどを利用して腕を支えましょう。

使用上のお願い

- 周辺機器は、弊社純正品をお使いください。
- 「システムのプロパティ」ウィンドウの「詳細設定」タブで、「パフォーマンス」の「設定」をクリックすると、「パフォーマンスオプション」ウィンドウが表示されます。このウィンドウの「詳細設定」タブで、「プロセッサのスケジューリング」や「仮想メモリ」（Windows 7/Windows Vista の場合）または「メモリ使用量」（Windows XP の場合）の設定を初期設定から変更するとパソコンの動作が不安定になる場合があります。これらの項目は、初期設定のままお使いください。

パソコン本体取り扱い上の注意

故障の原因となりますので、次の点に注意してください。

- ハードディスクの内部では、情報を記録するディスクが高速に回転しながら、情報の読み書きをしています。非常にデリケートな装置ですので、電源が入ったままの状態でご使用をお避けください。
- 極端に温度変化が激しい場所での使用および保管は避けてください。
- 直射日光の当たる場所や発熱器具のそばには近づけないでください。
- 衝撃や振動の加わる場所での使用および保管は避けてください。

- 湿気やほこりの多い場所でのご使用および保管は避けてください。
- 磁石や強い磁界を発生する装置の近くでのご使用および保管は避けてください。
- 分解したり、解体したりしないでください。
- 結露させたり、濡らしたりしないようにしてください。

POINT

- ▶ 取り扱い方法によっては、ディスク内のデータが破壊される場合があります。重要なデータは必ずバックアップをとっておいてください。

なお、バックアップは、ハードディスク単位ではなく、ファイル単位または区画単位でとることをお勧めします。

落雷のおそれがあるときの注意

落雷の可能性がある場合は、パソコンの電源を切るだけでなく、すべてのケーブル類を抜いておくことをお勧めします。落雷には、直撃雷と誘導雷の2種類ありますが、パソコンの故障は主に誘導雷によって起こります。雷により周囲に強力な電磁場ができると発生し、電線や電話線などから侵入するのが誘導雷です。パソコンの場合、電源ケーブル、外部機器との接続ケーブル、LAN ケーブルなどからの誘導雷の侵入が考えられます。直撃雷は避雷針によって雷を誘導して対象物を保護できますが、誘導雷を防ぐにはケーブル類を抜くなどの対策が必要です。

場合によっては、パソコン本体だけでなく、周辺機器などが故障することもあります。故障の状況によっては、修理費用が高額になることもあるので、ご注意ください。

パスワードの取り扱いについて

BIOS のパスワードや Windows のパスワードを設定するときは、設定したパスワードを忘れないよう注意してください。特に BIOS パスワードを忘れると、パソコンが使えなくなり修理が必要となります。

設置について

本パソコンの設置場所、設置方法を説明します。

使用および設置に適さない場所

- 湿気やほこり、油煙の多い場所
- 通気性の悪い場所
- 火気のある場所
- 風呂場、シャワー室などの水のかかる場所
- 台所などの油を使用する場所の近く

- 直射日光の当たる場所や、暖房器具の近くなど、高温になる場所
- 電源ケーブルなどのケーブルが足に引っかかる場所
- テレビやスピーカーの近くなど、強い磁界が発生する場所
- 振動の激しい場所や傾いた場所など、不安定な場所
- 車、飛行機、船など、輸送機器への設置
- 極端に高温または低温になる場所
- 腐食性ガス（温泉から出る硫黄ガスなど）が出る場所
- 結露する場所

POINT

- ▶ 本パソコンの使用環境は温度 10 ~ 35 °C / 湿度 20 ~ 80%RH（動作時）、温度 - 10 ~ 60 °C / 湿度 20 ~ 80%RH（非動作時）です。
- ▶ 結露は、空気中の水分が水滴になる現象です。温度の低い場所（クーラーの効いた場所、寒い屋外など）から、温度の高い場所（暖かい室内、炎天下の屋外など）へ移動したときに起こります。結露が発生すると故障の原因となりますので、ご注意ください。
- ▶ 本パソコンの近くで喫煙すると、タバコのヤニや煙がパソコンの内部に入り、CPU ファンなどの機能を低下させる可能性がありますので、ご注意ください。
- ▶ パソコン本体から排気した熱が周辺にこもらないように、周囲の環境にご確認ください。
 - ・ パソコン本体の前面は開放してください。
 - ・ パソコン本体と壁の間に 15cm 以上のすき間を空け、通風孔などの開口部をふさがないでください。
- ▶ 本パソコンをラックなどに収納する場合は、次のことにご確認ください。
 - ・ パソコンとラック内側の棚板などとの間は、15cm 以上のすき間を空けてください。
 - ・ 前面および背面がふさがれていないものをお使いください。

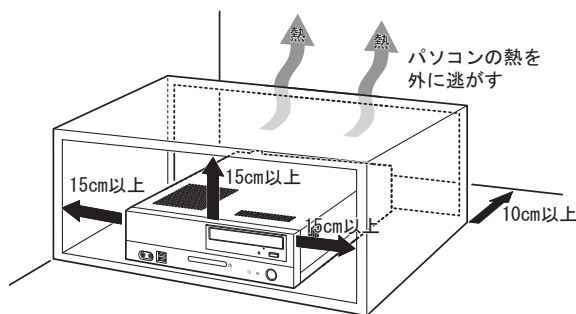

設置例

パソコン本体は次の図のように縦置き、または横置きにすることができます。設置するときは、パソコン本体背面や上面、側面にある通風孔をふさがないように注意してください。特に横置きにする場合は、パソコン本体に載せるディスプレイが、パソコン本体の通風孔をふさがないように注意してください。通風孔の空気の流れについては、「空気の流れ」(→P.16)をご覧ください。

■縦置き

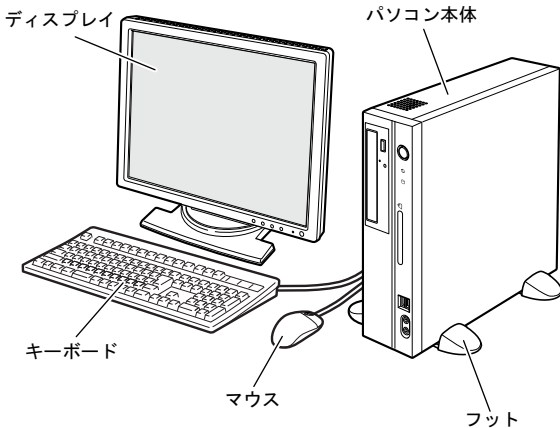

本パソコンを壁などに接して縦置きにする場合は、壁などに接していない片側だけフットを取り付けます。

■横置き

13kg 以下のディスプレイのみパソコン本体の上に乗せることができます。

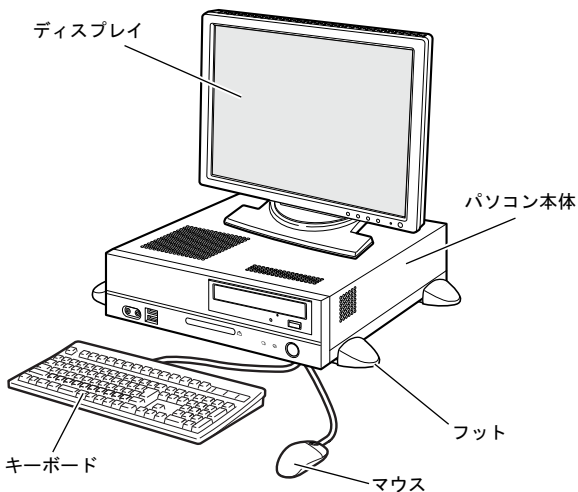

フットの代わりにゴム足を取り付けることもできます。詳しくは、「横置きに設置する」(→P.17)をご覧ください。

■空気の流れ

本パソコンの空気の流れは次の図のとおりです。

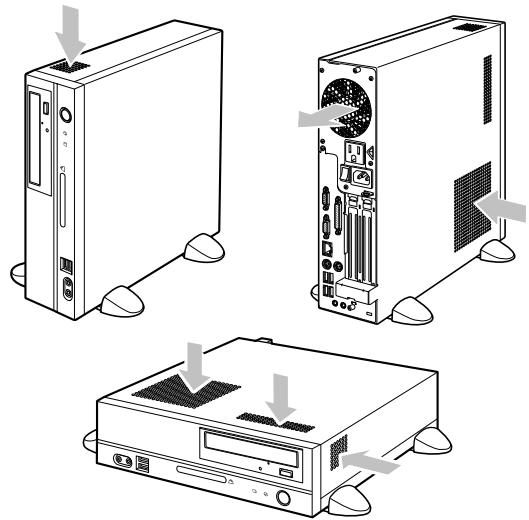

縦置きに設置する

POINT

- ▶ キーボードやマウスのケーブルを、フットの溝に通してまとめることができます。その場合は、フットの溝にケーブルを通してから、フットを取り付けてください。

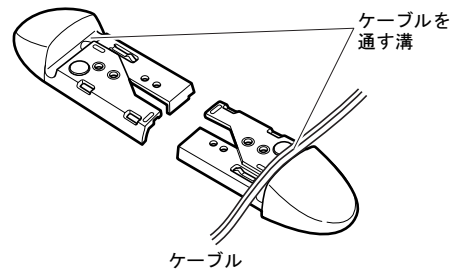

■フットを2つ使う場合 (ダブル)

本パソコンを壁などに接しないで縦置きする場合は、次の手順で取り付けてください。

- 1 フットを、パソコン本体の幅に合わせます。

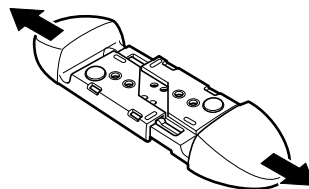

- 2** パソコン本体にフットを取り付けます。
フット背面にあるネジ穴に、ネジで固定します。

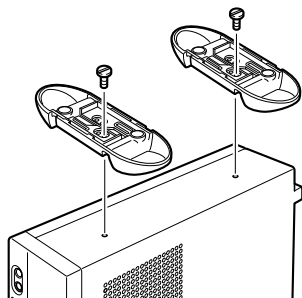

■フットを1つ使う場合（シングル）

本パソコンを壁などに接して縦置きする場合は、次の手順で取り付けてください。

- 1** フットを分解します。

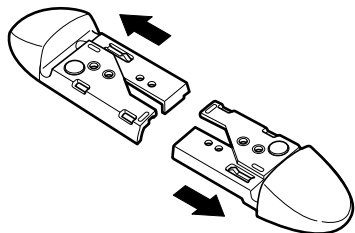

- 2** パソコン本体に分解したフットを取り付けます。
フット背面にあるネジ穴に、ネジで固定します。

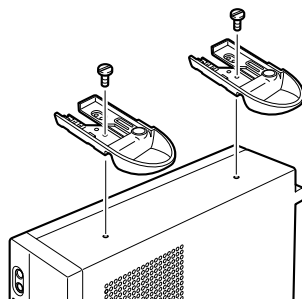

横置きに設置する

■フットを使う場合

POINT

- ▶ キーボードやマウスのケーブルを、フットの溝に通してまとめることができます。その場合は、フットの溝にケーブルを通してから、フットを取り付けてください。

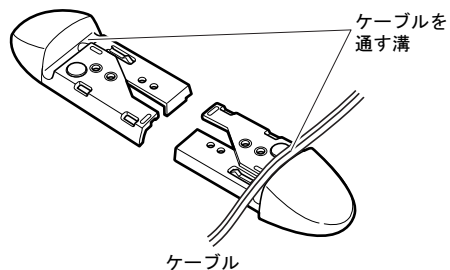

- 1** フットを分解します。

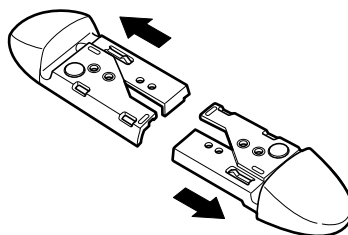

- 2** 分解したフットの上にパソコン本体を載せます。

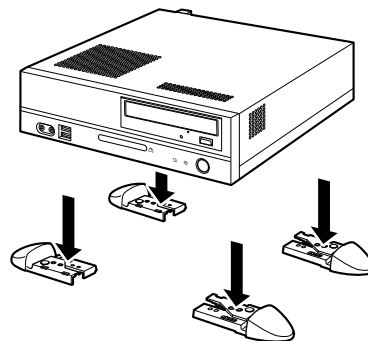

■ゴム足を使う場合

横置きにする場合は、フットを取り付ける代わりに、添付のゴム足を取り付けて設置することもできます。

- 1 ゴム足(5個)を、パソコン本体側面の4隅と中央に取り付けます。

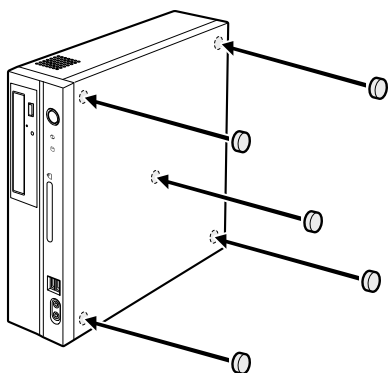

POINT

- ▶ ゴム足は、縦置きした場合にフットと接触しない位置に取り付けてください。また、パソコン本体のゴム足を取り付ける部分は、ほこりなどを拭き取ってください。
- ▶ ゴム足を取り付けた後にパソコン本体を移動する場合は、ゴム足をひきずらないでください。

これ以降の記述については、縦置きを前提としています。横置きにする場合は、読み替えてください。

接続について

パソコン本体に、ディスプレイ、キーボード、マウス、電源ケーブルなどを接続します。

⚠ 警告

- ディスプレイ、キーボード、マウス、電源ケーブルの取り付けや取り外しを行う場合は、パソコン本体および接続されている機器の電源を切り、電源プラグをコンセントから抜いた後に行ってください。
この手順を守らずに作業を行うと、感電・火災または故障の原因となります。

⚠ 注意

- ケーブルは、このマニュアルを読み、正しく接続してください。
誤った接続状態でお使いになると、感電・火災の原因となります。また、パソコン本体および周辺機器が故障する原因となります。
- 本パソコンを移動する場合は、電源プラグをコンセントから抜いてください。また、接続ケーブルなども外してください。作業は足元に充分注意して行ってください。
電源ケーブルが傷つき、感電・火災の原因となったり、本パソコンが落下したり倒れたりして、けがの原因となることがあります。
- アウトレットはディスプレイの電源供給専用です。それ以外の用途には使用しないでください。
火災・故障の原因となることがあります。

ディスプレイ/キーボード/マウスを接続する

■接続例

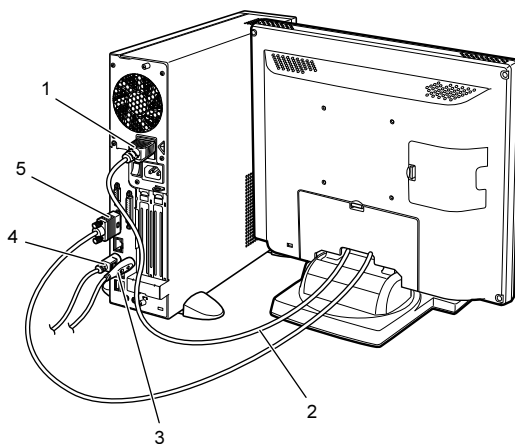

1 電源ケーブルをアウトレットに接続します。

2 電源ケーブルをディスプレイに接続します。

電源ケーブル(ディスプレイ用)の片方のプラグを、ディスプレイ背面のインレットに接続します。

3 マウスを接続します。

マウスケーブルのコネクタに刻印されているマークの面を右向きにして、マウスコネクタの色とパソコン本体背面のマウスラベルの色が合うように接続します。

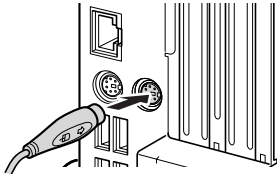

POINT

▶ カスタムメイドで USB マウス(光学式)や USB マウス(レーザー式)を選択した場合は、パソコン本体前面、またはパソコン本体背面の USB コネクタに接続します。このとき、コネクタの形を互いに合わせ、まっすぐに差し込んでください。

4 キーボードを接続します。

キーボードケーブルのコネクタに刻印されているマークの面を右向きにして、キーボードコネクタの色とパソコン本体背面のキーボードラベルの色が合うように接続します。

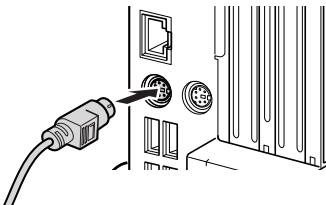

5 ディスプレイケーブルをパソコン本体に接続します。

ケーブルのコネクタを、パソコン本体背面のディスプレイコネクタに接続して、ケーブルのコネクタのネジを締めます。

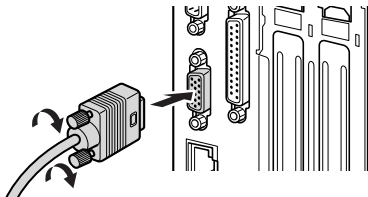

POINT

▶ カスタムメイドでグラフィックスカードを選択している場合は、次の説明をご覧ください。

- ・ パソコン本体背面のディスプレイコネクタは使用できません。グラフィックスカードの DVI-I コネクタまたはディスプレイコネクタ(アナログ)に接続してください。
- ・ DVI-I またはアナログ(D-SUB15 ピン)のディスプレイコネクタを接続してください。デュアルリンク対応モニターは使用できませんので、接続しないでください。

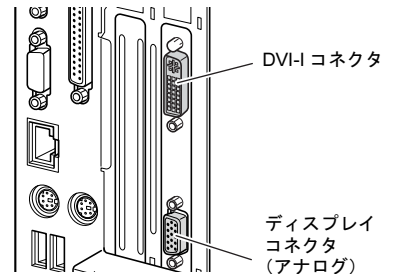

- ・ アナログ RGB 規格のディスプレイケーブルは、ミニ D-SUB15 ピンコネクタに接続してください。
- ・ DVI 規格のディスプレイケーブルは、DVI-I コネクタに接続してください。
- ・ デジタルディスプレイと接続する場合、ディスプレイの電源ケーブルはパソコン本体のアウトレットに接続してください。
- ・ ディスプレイは、1 台のみ接続してください。2 台接続する場合、2 台目のディスプレイは、Windows のセットアップが終わってから接続してください。接続方法などは、「FMV マニュアル」にある『製品ガイド』の「取り扱い」-「2 台目のディスプレイ」をご覧ください。

電源ケーブルを接続する

警告



- 濡れた手で電源プラグを抜き差ししないでください。

感電の原因となります。



- 電源ケーブルを傷つけたり、加工したりしないでください。

重いものを載せたり、引っ張ったり、無理に曲げたり、ねじったり、加熱したりすると電源ケーブルを傷め、感電・火災の原因となります。修理は、「富士通ハードウェア修理相談センター」、またはご購入元にご連絡ください。



- ACアダプタの本体やケーブル、電源コード、電源プラグが傷ついている場合は使用しないでください。

感電・火災の原因となります。



- ACアダプタや電源プラグはコンセントから定期的に抜いて、コンセントとの接続部分のほこりやゴミを乾いた布でよく拭き取ってください。

ほこりがたまったままの状態で使用すると感電・火災の原因となります。



- ACアダプタや電源プラグは、コンセントの奥まで確実に差し込み、不完全な接続状態で使用しないでください。

火災・故障の原因となることがあります。



- 電源プラグは、壁のコンセント (AC100V) に直接かつ確実に接続してください。また、タコ足配線をしないでください。

感電・火災の原因となります。



- 近くで落雷のおそれがある場合は、パソコン本体の電源を切り、その後電源コードをコンセントから抜いてください。

そのまま使用すると、落雷による感電・火災の原因となります。



- 電源プラグをコンセントに差し込む前に、必ずアース線をコンセントのアースネジへ接続してください。

安全のため、電源プラグにはアース線が付いています。アース接続しないで使用すると、万一漏電した場合に、感電の原因となります。

アースネジ付のコンセントが利用できない場合は、「富士通パーソナル製品に関するお問合せ窓口」、またはご購入元にご相談ください。

注意



- 電源プラグを抜くときは電源ケーブルを引っ張らず、必ず電源プラグを持って抜いてください。

電源ケーブルを引っ張ると、電源ケーブルの芯線が露出したり断線したりして、感電・火災の原因となることがあります。



- 本パソコンを長期間使用しないときは、安全のため電源プラグをコンセントから抜いてください。

火災の原因となることがあります。

接続例

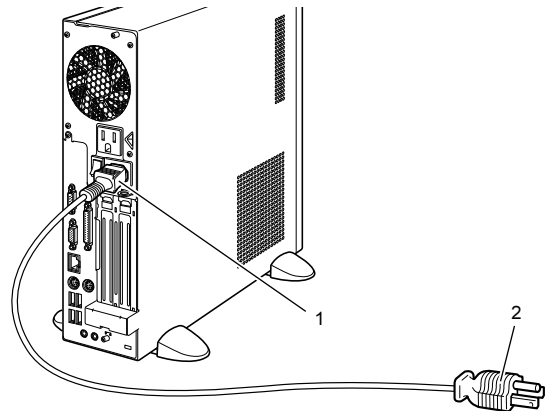

- 電源ケーブルのプラグをパソコン本体背面のインレットに接続します。

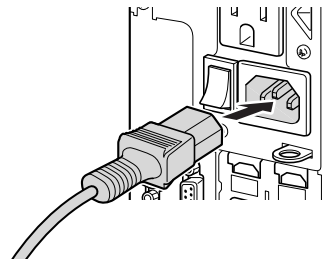

- 電源ケーブルの電源プラグをコンセント (AC100V) に接続します。

■ コンセントの場合

電源プラグをコンセントに接続してください。

■ 2ピンのコンセントの場合

2P変換プラグに付いているアース線を、アース端子のネジにネジ止めします。その後、添付の2P変換プラグを取り付けてコンセントに接続してください。

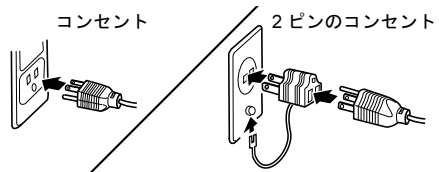

電源を入れる

注意事項

■電源を入れる前の注意

- ご購入後、初めて電源を入れる場合は、周辺機器の取り付けなどは行わないでください。
- 本体カバー（アッパーカバー）を取り外したまま電源を入れないでください。
- 電源を切った後、すぐに電源を入れないでください。再度電源を入れる場合は、30 秒以上待ってから電源を入れてください。

■ディスプレイに関する注意

- パソコン本体の電源を入れる前に、必ずディスプレイが接続されていることを確認してください。ディスプレイを接続しないでパソコン本体の電源を入れると、ディスプレイが認識されず、画面が正常に表示されない場合があります。
アナログディスプレイをお使いの場合は、アナログディスプレイを接続してから電源を切り、もう一度電源を入れ直してください。
- デジタルディスプレイをお使いの場合、ディスプレイの電源ケーブルを直接コンセントに接続していると、お使いのディスプレイによっては本パソコンが起動しなくなることがあります。その場合は、ディスプレイの電源ケーブルをパソコン本体のアウトレットに接続してください。
- 画面が中央に表示されない場合は、ディスプレイにあった周波数が設定されていることを確認してください。それでも中央に表示されない場合は、ディスプレイ側で調整してください。

■電源を入れた後の注意

- 電源を入れた後、すぐに電源を切る場合は、Windows が起動してから電源を切ってください。
電源の切り方については、次の項目をご覧ください。
 - ・「電源を切る（Windows 7 の場合）」（→ P.26）
 - ・「電源を切る（Windows Vista の場合）」（→ P.31）
 - ・「電源を切る（Windows XP の場合）」（→ P.35）
- スリープまたはスタンバイに移行した場合は、電源ランプがオレンジ色に点灯した後、10 秒以上待ってから復帰（レジャーム）してください。
また、電源ランプがオレンジ色に点灯してから 10 秒以内は、マウスやキーボードを操作したり、電源ボタンを押したりしないでください。

■画面の表示に関する注意

- Windows の起動や終了画面、省電力からの復帰時など画面表示が切り替わるときに、一時的に画面が乱れたり、横線が見えることがあります。これは故障ではありませんので、そのままお使いください。
- 電源を入れた後、ディスプレイに「FUJITSU」ロゴが表示されている間に、本パソコンは、パソコン内部をチェックする「自己診断（POST : Power On Self Test）」を行います。自己診断（POST）中は電源を切らないでください。自己診断（POST）の結果、異常があればエラーメッセージが表示されます。エラーメッセージについては「FMV マニュアル」にある『製品ガイド』をご覧ください。
- Windows の起動時（セットアップを含む）や終了時、または「Norton AntiVirus」のウィンドウが表示される瞬間に、一瞬帯状に画面が乱れることがあります。これは故障ではありませんので、そのままお使いください。

電源の入れ方

⚠ 注意



- 電源を入れた状態で持ち運んだり、衝撃や振動を与えたりしないでください。故障の原因となります。

- 1 パソコン本体背面のメインスイッチを「|」側に切り替えます。

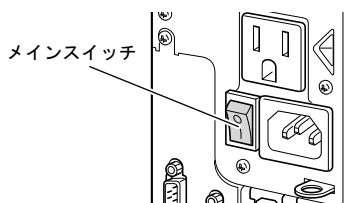

（イラストはケーブル類を省略しています）

POINT

- ▶ 一度「|」側に切り替えたなら、本パソコンを起動するたびに切り替える必要はありません。

- 2 パソコン本体の電源ボタンを押します。

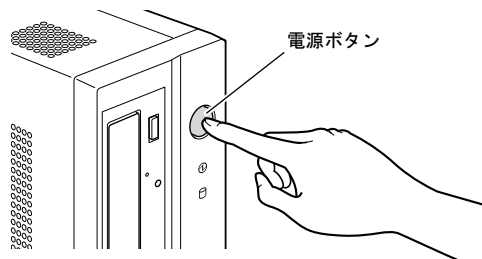

3 ディスプレイの電源ボタンを押します。

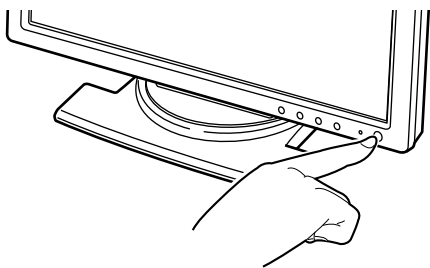

ディスプレイとパソコン本体の電源ランプが緑色に点灯します。

電源が入ると、画面に「FUJITSU」ロゴが表示され、自己診断（POST）が始まります。

ご購入後、初めて電源を入れると、Windows のセットアップ画面が表示されます。その場合は、次の項目をご覧ください。操作を続けてください。

- ・「セットアップ（Windows 7 の場合）」（→ P.22）
- ・「セットアップ（Windows Vista の場合）」（→ P.27）
- ・「セットアップ（Windows XP の場合）」（→ P.32）

POINT

- ▶ POST とは、Power On Self Test（パワーオンセルフテスト）の略で、パソコン内部に異常がないか調べる自己診断です。本パソコンの電源が入ると自動的に行われ、自己診断終了後に Windows が起動します。自己診断（POST）中は、電源を切らないでください。自己診断（POST）の結果、異常があればエラーメッセージが表示されます。エラーメッセージについては、「FMV マニュアル」にある『製品ガイド』をご覧ください。
- ▶ ディスプレイの電源ケーブルをパソコン本体のアウトレットに接続している場合、ディスプレイの電源は本パソコンの電源と連動して入ります。2回目以降は、パソコン本体の電源ボタンを押すと、ディスプレイの電源も入るようになります。
- ▶ 電源ランプは、スリープまたはスタンバイに移行している場合、オレンジ色に点灯します。

■画面に何も表示されない場合

電源を入れても画面に何も表示されない場合は、次のことを確認してください。

- ・パソコン本体背面のメインスイッチは「|」側に切り替えていますか。
- ・ディスプレイの電源は入っていますか。
- ・ディスプレイのケーブルは正しく接続されていますか。
- ・ディスプレイの電源ケーブルは、アウトレットに接続されていますか。
- ・ディスプレイのブライトネス/コントラストボリュームは、正しく調節されていますか。ブライトネス/コントラストボリュームで画面を調節してください。
- ・省電力状態（スリープ、スタンバイ、休止状態）に移行していませんか。マウスを動かすか、【Windows】キーなどを押してください。パソコン本体の電源ランプがオレンジ色に点灯している場合は、スリープまたはスタンバイに移行しています。電源ボタンを押してください。電源ボタンを押してから 10 秒以上たっても画面に何も表示されない場合、電源ボタンを 4 秒以上押し続けて、いったん電源を切ってください。

セットアップ（Windows 7 の場合）

Windows の初期設定（Windows セットアップ）について説明します。セットアップは、初めて電源を入れた後、また、リカバリ後に行います。必ず、本書の手順に従って操作してください。

次の「注意事項」をよくお読みになり、電源を入れて Windows セットアップを始めます。

注意事項

- Windows セットアップを行う前は、次の点にご注意ください。
 - ・周辺機器を取り付けないでください。
 - ・LAN ケーブルを接続しないでください。



- ・オプションカードをセットしないでください。
- ・BIOS をご購入時の設定から変更しないでください。

Windows セットアップが正常に行われなかったり、エラーメッセージが表示されたりする場合があります。

上記の項目は、セットアップで「必ず実行してください」を実行してから、行ってください。

- セットアップ中は、電源を切らないでください。

- Windows セットアップの各ウィンドウが完全に表示されないうちにキーを押すと、Windows セットアップが完全に行われない場合があります。ウィンドウが完全に表示されてから、キーボードまたはマウスで操作してください。
- Windows セットアップが進められなくなったときは、「Windows 7 セットアップで困ったときは」(→ P.26) をご覧ください。

Windows 7 セットアップ

- 1 本パソコンの電源を入れます (→ P.21)。
そのまましばらくお待ちください。
「Windows のセットアップ」画面が表示されます。
- 2 ユーザー名を入力し、「次へ」をクリックします。
「ユーザーアカウントのパスワードを設定します」と表示されます。

POINT

 - ▶ ユーザー名は12文字以内の半角英数字(a～z、A～Z、0～9)で入力してください。@ や % などの記号は入力しないでください。
半角英数字(a～z、A～Z、0～9)で入力しないと、パソコンが正常に動作しなくなる可能性があります。
 - ▶ 数字を使用する場合は、英字と組み合わせてください。
 - ▶ コンピューター名を変更する場合は、セットアップ終了後に変更してください。
- 3 パスワード、パスワードのヒントを入力し、「次へ」をクリックします。
「ライセンス条項をお読みになってください」と表示されます。

POINT

- ▶ パスワードは半角英数字(a～z、A～Z、0～9)で入力してください。@ や % などの記号は入力しないでください。
半角英数字(a～z、A～Z、0～9)で入力しないと、パソコンが正常に動作しなくなる可能性があります。
- ▶ パスワードでは大文字、小文字が区別されます。

- 4 「ライセンス条項」をよく読み、2ヶ所の「ライセンス条項に同意します」にチェックを付けて、「次へ」をクリックします。

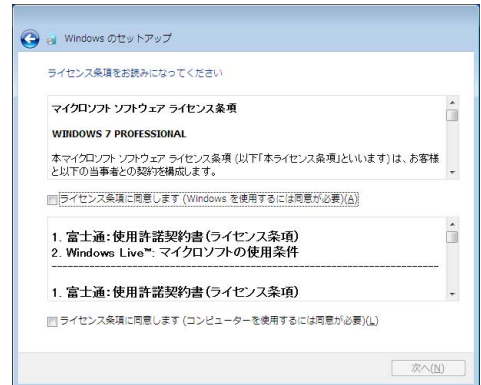

POINT

- ▶ 「ライセンス条項」は、本パソコンにあらかじめインストールされている Windows、および本パソコンを使用するうえでの契約を記述したものです。

「コンピューターの保護と Windows の機能の向上が自動的に行われるように設定してください」と表示されます。

- 5 「推奨設定を使用します」をクリックします。
「ハードディスク領域変更ツール」画面が表示されます。

POINT

- ▶ 「リカバリ」(→ P.39) を行った後のセットアップの場合、「ハードディスク領域変更ツール」画面は表示されません。手順 9 へ進んでください。

- 6 ハードディスクの領域を変更する場合は、「領域設定を変更する」をクリックします。
「どちらかを選択してください。」と表示されます。

POINT

- ▶ 領域設定を変更しない場合は、「変更しない」をクリックし、手順 9 へ進んでください。

7 ハードディスクの領域の割合を変更する方法を選択し、「実行」をクリックします。

■ 2 区画のまま割合を変更する場合

スライダーを画面上で左右にドラッグして、C ドライブと D ドライブの領域の割合を変更してください。変更が可能な領域は、スライダーが動かせる範囲です。

 POINT

▶ ドライブの最小サイズは、C ドライブが 30GB、D ドライブが約 1GB です。

■ 1 区画にする場合

C ドライブのみとなり、D ドライブは作成されません。

「設定の確認」画面が表示されます。

8 設定を確認し、「はい」をクリックします。

そのまましばらくお待ちください。

「必ず実行してください」ウィンドウが表示されます。

 POINT

▶ 画面右下の通知領域に警告が表示される場合があります。これは、ウイルス対策ソフトをインストールし、パターンファイルを最新の状態にすることで表示されなくなります。

ウイルス対策ソフトのインストールは、「必ず実行してください」を実行してセットアップを完了させた後で、「Windows 7 セットアップ後」(→ P.25)をご覧ください。

9 「必ず実行してください」ウィンドウの内容を確認し、「実行する」をクリックします。

「ユーザーアカウント制御」ウィンドウが表示されます。

 重要

▶ 「必ず実行してください」を行わないと、セットアップの最終設定が行われません。必ず手順どおりに実行してください。

▶ 「必ず実行してください」の実行前に「復元ポイントの作成」を行わないようにしてください。

10 「はい」をクリックします。

最終設定が行われ、再起動メッセージが表示されます。

 重要

▶ 再起動メッセージが表示されるまでの間は、キーボードやマウスを操作しないでください。

11 「OK」をクリックします。

本パソコンが再起動し、パスワードの入力画面が表示されます。

12 手順 3 で入力したパスワードを入力し、「→」をクリックします。

Windows が起動します。

■ ご購入時のセットアップの場合

これで、Windows セットアップが完了しました。

この後は、「Windows 7 セットアップ後」(→ P.25)をご覧ください。

 重要

▶ 24 時間モデルの場合

Windows が起動した後、「お手入れナビの設定」ウィンドウが表示されます。

確認し、「OK」をクリックします。

■ リカバリ後のセットアップの場合

グラフィックスカードのドライバーをインストールする必要があります。添付の「トラブル解決ナビ&ドライバーズディスク」を用意して、次の手順へ進んでください。

13 「トラブル解決ナビ&ドライバーズディスク」をセットします。

「ドライバーズディスク検索ツール」が起動します。お使いの機種名と OS を選択後、お使いのグラフィックスカードのドライバーフォルダーを検索し、フォルダー内の「install.txt」に従って、ディスプレイドライバーをインストールしてください。

ディスプレイドライバーのインストール完了後、本パソコンが再起動します。

 POINT

▶ ドライバーのインストール前に「新しいハードウェアの検出ウィザード」ウィンドウが表示される場合があります。この場合は「キャンセル」をクリックしてください。

▶ 添付の「トラブル解決ナビ&ドライバーズディスク」をセットすると、「自動再生」ウィンドウが表示されることがあります。その場合は、「メディアからのプログラムのインストール/実行」の「DRVCDSRC.exe の実行」を選択してください。

14 手順 3 で入力したパスワードを入力し、「→」をクリックします。

Windows が起動します。

15 ディスクを取り出します。

■ 24 時間モデル以外の場合

これで、Windows セットアップが完了しました。
この後は、「Windows 7 セットアップ後」(→ P.25)
をご覧ください、必要な操作を行ってください。

■ 24 時間モデルの場合

「お手入れナビ」をインストールする必要があります。
添付の「トラブル解決ナビ&ドライバズディスク」
を用意して、次の手順へ進んでください。

16 「トラブル解決ナビ&ドライバズディスク」をセット します。

「ドライバズディスク検索ツール」が起動します。機
種名で「D5290 (24 時モデル)」を選択し、お使いの
OS を選択後、「お手入れナビ」を検索し、「Readme.txt」
に従って「お手入れナビ」をインストールしてくださ
い。

「お手入れナビ」のインストール完了後、本パソコンが
再起動します。

POINT

▶ 添付の「トラブル解決ナビ&ドライバズディスク」
をセットすると、「自動再生」ウィンドウが表示され
ることがあります。その場合は、「メディアからのプ
ログラムのインストール/実行」の「DRVCDSRC.exe
の実行」を選択してください。

17 手順 3 で入力したパスワードを入力し、「→」をクリック します。

Windows が起動します。

18 ディスクを取り出します。

これで、Windows セットアップが完了しました。
この後は、次の「Windows 7 セットアップ後」をご覧になり、
必要な操作を行ってください。

Windows 7 セットアップ後

セットアップが終わったら、パソコンを使い始める前に、次
の操作を行ってください。

■ リカバリデータディスクの作成 (D5290 および D1220 の場合)

本パソコンのハードディスクには、「Windows RE +リカバリ
領域」が用意されています。

パソコンにトラブルが起こったときは、「Windows RE +リカ
バリ領域」に保存されているリカバリデータを使って、C ド
ライブをご購入時の状態に戻すことができます。

この「Windows RE +リカバリ領域」にトラブルがあった場
合に備えて、リカバリデータをコピーした「リカバリデー
タディスク」を作成しておくことをお勧めします。

「リカバリデータディスク」の作成については、「リカバリ
データディスクを作成する」(→ P.33)をご覧ください。

■ セキュリティ対策

ウイルス対策や不正アクセスに関する対策など、お使いのバ
ソコンについてのセキュリティ対策は、お客様自身が責任を
もって行ってください。

初めてインターネットに接続する場合は、LAN に接続してイ
ンターネットを始める前に、次のセキュリティ対策を行って
ください。

1. LAN などの設定を行います。
2. 「Windows Update」を実行し、Windows をより安全な
状態に更新します。

「スタート」ボタン→「すべてのプログラム」→
「Windows Update」の順にクリックし、必要な更新を
インストールします。

Office 製品をお使いの場合は、「Windows Update」ウイ
ンドウの「他の製品の更新プログラムを取得します」
をクリックすると、Windows や Office 製品などのマイ
クロソフト社が提供するソフトウェアの更新プログ
ラムを入手することができます。

3. ウイルス対策ソフトをインストールし、ウイルス対策
のデータファイルを最新にします。ウイルス対策ソ
フト「Norton AntiVirus」については、「FMV マニユ
アル」にある『製品ガイド』の「セキュリティ」-「コ
ンピューターウイルス」-「コンピューターウイルス
対策」をご覧ください。

なお、「FMV マニユアル」にある『製品ガイド』をご覧に
なるためには、インターネットに接続できる環境が必要になり
ます。

■ソフトウェア

- DVD-ROM ドライブ、スーパーマルチドライブを搭載している場合、DVD を再生するには、「InterVideo WinDVD® for FUJITSU」をインストールしてください。インストール方法については、「FMV マニュアル」にある『製品ガイド』の「ソフトウェア」－「インストール」をご覧ください。
- カスタムメイドで HDD 変更 (SATA-RAID) を選択した場合は、必要に応じて「FMV マニュアル」にある『SATA-RAID をお使いの方へ』をご覧ください。
- カスタムメイドでソフトウェアを選択している場合や、セキュリティ機能をお使いになる場合は、「FMV マニュアル」にある機能別のマニュアルをご覧ください。
- 必要に応じて、ソフトウェアの追加や削除を行うことができます。ソフトウェアについては、「FMV マニュアル」にある『製品ガイド』の「ソフトウェア」－「インストール」をご覧ください。

その他の設定については「FMV マニュアル」にある『製品ガイド』をご覧ください。

Windows 7 セットアップで困ったときは

セットアップ中に動かなくなったなど、困ったことがあったときには、次の項目をご覧ください。

■電源を入れても画面が表示されない

電源を切り、ディスプレイなどの接続を確認してください。

■Windows セットアップが進められなくなった

電源ボタンを4秒以上押し、本パソコンの電源を一度切り、セットアップをやり直してください。

セットアップがやり直せない場合は、リカバリを行ってください。リカバリについては、「リカバリ」(→P.39)をご覧ください。

■電源を入れた後、画面が中央に表示されない、画面が見にくい

設定機能があるディスプレイをお使いの場合は、ディスプレイのマニュアルをご覧になり調整してください。

■起動時などの音がうるさい

Windows セットアップ時に音が鳴ります。スピーカーを接続している場合は、ボリュームを調整してください。

■「新しいハードウェアの追加ウィザード」ウィンドウが表示される

お使いのモニターに合わせたドライバーをインストールしてください。

電源を切る (Windows 7 の場合)

注意事項

- 電源を切る前に、すべての作業を終了し、データを保存してください。
- 電源を切る前に、ディスクアクセスランプやフロッピーディスクアクセスランプが消灯していることを確認してください。点灯中に電源を切ると、作業中のデータが保存できなかったり、フロッピーディスクやハードディスク内部のデータが破壊されたりする可能性があります。
- 長期間お使いにならない場合は、パソコン本体背面のメインスイッチを「○」側に切り替えてください。
- 電源を切った後、すぐに電源を入れしないでください。再度電源を入れる場合は、30秒以上待ってから電源を入れてください。

電源の切り方

- 1 「スタート」ボタン→「シャットダウン」の順にクリックします。

Windows が終了し、本パソコンの電源が切れます。



POINT

- ▶ 手順1の操作で電源が切れない場合、次の手順で電源を切ってください。

1. 【Ctrl】+【Alt】+【Delete】キーを押します。
2. 画面右下にあるをクリックし、Windowsを終了します。

それでも電源が切れない場合は、電源ボタンを4秒以上押し続けてください。

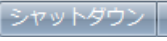
ただし、電源ボタンを4秒以上押し続けて電源を切ると、ハードディスクを破壊するおそれがあります。緊急の場合以外は行わないでください。

- ▶ 「スタート」ボタン→の→「再起動」を選択すると、本パソコンを再起動することができます。ソフトウェアをインストールした場合や、使用中のソフトウェアがなんらかの理由で動かなくなった場合などに再起動を行います。



スリープする

本パソコンを使用しない場合は、電源を切らずにスリープにしておくと、次にパソコンを使うときにすぐに使い始めることができます。

POINT

- ▶ 次のような場合は、スリープにせず、いったんパソコンの電源を切り、電源を入れ直してください。
 - ・パソコンを長時間使わないとき
 - ・パソコンの動作が遅くなったり、正常に動作しなくなったりしたとき

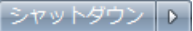
■スリープのしかた

- 1 「スタート」ボタン→の→「スリープ」の順にクリックします。

作業中のデータなどがメモリに保存され、パソコンがスリープの状態になります。スリープ中は、電源ランプがオレンジ色に点灯します。

スリープから復帰（レジューム）させる場合は、電源ボタンを押してください。

スリープについては、「FMV マニュアル」にある『製品ガイド』の「取り扱い」－「スリープ／休止状態（Windows 7/Windows Vista の場合）」をご覧ください。

POINT

- ▶ スリープ中は、メモリに保存したデータなどを保持するために少しずつ電力を消費します。
- ▶ 復帰（レジューム）させる場合は、BIOS のパスワードによるセキュリティ機能は働きません。
- ▶ 復帰（レジューム）させる場合は、電源ボタンを 4 秒以上押さないでください。電源ボタンを 4 秒以上押すと、本パソコンの電源が切れます。

セットアップ (Windows Vista の場合)

Windows の初期設定（Windows セットアップ）について説明します。セットアップは、初めて電源を入れた後、また、リカバリ後に行います。必ず、本書の手順に従って操作してください。

次の「注意事項」をよくお読みになり、電源を入れて Windows セットアップを始めます。

注意事項

- Windows セットアップを行う前は、次の点にご注意ください。
 - ・周辺機器を取り付けないでください。
 - ・LAN ケーブルを接続しないでください。



- ・オプションカードをセットしないでください。
- ・BIOS をご購入時の設定から変更しないでください。

Windows セットアップが正常に行われなかったり、エラーメッセージが表示されたりする場合があります。

上記の項目は、セットアップで「必ず実行してください」を実行してから、行ってください。

- セットアップ中は、電源を切らないでください。
- Windows セットアップの各ウィンドウが完全に表示されないうちにキーを押すと、Windows セットアップが完全に行われなかったり、エラーメッセージが表示されたりする場合があります。ウィンドウが完全に表示されたら、キーボードまたはマウスで操作してください。
- Windows セットアップが進められなくなったときは、「Windows Vista セットアップで困ったときは」(→ P.30) をご覧ください。

Windows Vista セットアップ

1 本パソコンの電源を入れます (→P.21)。

次の画面が表示されるまで、そのまましばらくお待ちください。

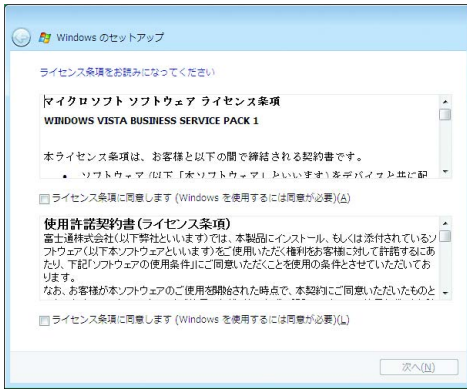

「ライセンス条項」は、本パソコンにあらかじめインストールされている Windows、および本パソコンを使用するうえでの契約を記述したものです。

重要

▶ 画面が表示されるまで、一時的に画面が真っ暗な状態になったり (1 ~ 3 分程度)、画面に変化がなかったりすることがありますが、故障ではありません。絶対に電源を切らずにそのままお待ちください。途中で電源を切ると、Windows が使えなくなる場合があります。数分後に「Windows のセットアップ」ウィンドウが表示されるまで、電源を切らずにそのままお待ちください。

2 「ライセンス条項」をよく読み、2ヶ所の「ライセンス条項に同意します」にチェックを付けて、「次へ」をクリックします。

「ユーザー名と画像の選択」と表示されます。

3 ユーザー名、パスワード、パスワードのヒントを入力し、お好みの画像を選択して、「次へ」をクリックします。

「コンピュータ名を入力して、デスクトップの背景を選択してください。」と表示されます。

POINT

- ▶ ユーザー名とパスワードは半角英数字 (a ~ z, A ~ Z, 0 ~ 9) で入力してください。@ や % などの記号は入力しないでください。半角英数字 (a ~ z, A ~ Z, 0 ~ 9) で入力しないと、パソコンが正常に動作しなくなる可能性があります。
- ▶ パスワードでは大文字、小文字が区別されます。

4 お好みのデスクトップの背景を選択し、「次へ」をクリックします。

「Windows を自動的に保護するよう設定してください」と表示されます。

POINT

▶ コンピューター名は、ここでは変更しません。セットアップ終了後に変更してください。

5 「推奨設定を使用します」をクリックします。

「ありがとうございます」と表示されます。

6 「開始」をクリックします。

そのまましばらくお待ちください。
パスワード入力画面が表示されます。

POINT

▶ この間に画面が何度か変化します。パスワード入力画面が表示されるまで、お使いの機種により 5 分以上時間がかかる場合があります。

7 手順 3 で入力したパスワードを入力し、「→」をクリックします。

そのまましばらくお待ちください。
「必ず実行してください」ウィンドウが表示されます。

POINT

▶ 画面右下の通知領域に警告が表示される場合があります。これは、ウイルス対策ソフトをインストールし、パターンファイルを最新の状態にすることで表示されなくなります。

ウイルス対策ソフトのインストールは、「必ず実行してください」を実行してセットアップを完了させた後で、「Windows Vista セットアップ後」(→P.30) をご覧になり行ってください。

8 「必ず実行してください」ウィンドウの内容を確認し、「実行する」をクリックします。

「ユーザーアカウント制御」ウィンドウが表示されます。

重要

- ▶ 「必ず実行してください」を行わないと、セットアップの最終設定が行われません。必ず手順どおりに実行してください。
- ▶ 「必ず実行してください」の実行前に「復元ポイントの作成」を行わないようにしてください。

9 「続行」をクリックします。

最終設定が行われ、再起動メッセージが表示されます。

重要

- ▶ 最終設定を正しく行うために、必ず「続行」をクリックしてください。
- ▶ 再起動メッセージが表示されるまでの間は、キーボードやマウスを操作しないでください。

10 「OK」をクリックします。

本パソコンが再起動し、パスワードの入力画面が表示されます。

11 手順3で入力したパスワードを入力し、「→」をクリックします。

Windows が起動します。

■ ご購入時のセットアップの場合

これで、Windows セットアップが完了しました。

この後は、「Windows Vista セットアップ後」(→ P.30) をご覧になり、必要な操作を行ってください。

重要

▶ 24 時間モデルの場合

Windows が起動した後、「お手入れナビの設定」ウィンドウが表示されます。
確認し、「OK」をクリックします。

■ リカバリ後のセットアップの場合

グラフィックスカードのドライバーをインストールする必要があります。添付の「トラブル解決ナビ&ドライバーズディスク」を用意して、次の手順へ進んでください。

12 「トラブル解決ナビ&ドライバーズディスク」をセットします。

「ドライバーズディスク検索ツール」が起動します。お使いの機種名と OS を選択後、お使いのグラフィックスカードのドライバーフォルダを検索し、フォルダ内の「install.txt」に従って、ディスプレイドライバーをインストールしてください。

ディスプレイドライバーのインストール完了後、本パソコンが再起動します。

POINT

- ▶ ドライバーのインストール前に「新しいハードウェアの検出ウィザード」ウィンドウが表示される場合があります。この場合は「キャンセル」をクリックしてください。
- ▶ 添付の「トラブル解決ナビ&ドライバーズディスク」をセットすると、「自動再生」ウィンドウが表示されることがあります。その場合は、「プログラムのインストール/実行」の「DRVCDSRC.exe の実行」を選択してください。

13 手順3で入力したパスワードを入力し、「→」をクリックします。

Windows が起動します。

14 ディスクを取り出します。

■ 24 時間モデル以外の場合

これで、Windows セットアップが完了しました。

この後は、「Windows Vista セットアップ後」(→ P.30) をご覧になり、必要な操作を行ってください。

■ 24 時間モデルの場合

「お手入れナビ」をインストールする必要があります。添付の「トラブル解決ナビ&ドライバーズディスク」を用意して、次の手順へ進んでください。

15 「トラブル解決ナビ&ドライバーズディスク」をセットします。

「ドライバーズディスク検索ツール」が起動します。機種名で「D5290 (24 時間モデル)」を選択し、お使いの OS を選択後、「お手入れナビ」を検索し、「Readme.txt」に従って「お手入れナビ」をインストールしてください。「お手入れナビ」のインストール完了後、本パソコンが再起動します。

POINT

- ▶ 添付の「トラブル解決ナビ&ドライバーズディスク」をセットすると、「自動再生」ウィンドウが表示されることがあります。その場合は、「プログラムのインストール/実行」の「DRVCDSRC.exe の実行」を選択してください。

16 手順3で入力したパスワードを入力し、「→」をクリックします。

Windows が起動します。

17 ディスクを取り出します。

これで、Windows セットアップが完了しました。

この後は、次の「Windows Vista セットアップ後」をご覧ください。
なり、必要な操作を行ってください。

Windows Vista セットアップ後

セットアップが終わったら、パソコンを使い始める前に、次の操作を行ってください。

■リカバリデータディスクの作成

(D5290 および D1220 の場合)

本パソコンのハードディスクには、「リカバリ領域」が用意されています。

パソコンにトラブルが起こったときは、「リカバリ領域」に保存されているリカバリデータを使って、ハードディスクをご購入時の状態に戻すことができます。

この「リカバリ領域」にトラブルがあった場合に備えて、リカバリデータをコピーした「リカバリデータディスク」を作成しておくことをお勧めします。

「リカバリデータディスク」の作成については、「リカバリデータディスクを作成する」(→ P.36) をご覧ください。

■セキュリティ対策

ウイルス対策や不正アクセスに関する対策など、お使いのパソコンについてのセキュリティ対策は、お客様自身が責任をもって行ってください。

初めてインターネットに接続する場合は、LAN に接続してインターネットを始める前に、次のセキュリティ対策を行ってください。

1. LAN などの設定を行います。
2. 「Windows Update」を実行し、Windows をより安全な状態に更新します。
「スタート」ボタン→「すべてのプログラム」→「Windows Update」の順にクリックし、必要な更新をインストールします。

Office 製品をお使いの場合は、「Windows Update」ウィンドウの「他の製品の更新プログラムを取得します」をクリックすると、Windows や Office 製品などのマイクロソフト社が提供するソフトウェアの更新プログラムを入手することができます。

3. ウイルス対策ソフトをインストールし、ウイルス対策のデータファイルを最新にします。ウイルス対策ソフト「Norton AntiVirus」については、「FMV マニュアル」にある『製品ガイド』の「セキュリティ」－「コンピューターウイルス」－「コンピューターウイルス対策」をご覧ください。

なお、「FMV マニュアル」にある『製品ガイド』をご覧になるためには、インターネットに接続できる環境が必要になります。

■ソフトウェア

●DVD-ROM ドライブ、スーパーマルチドライブを搭載している場合、DVD を再生するには、「InterVideo WinDVD® for FUJITSU」をインストールしてください。

インストール方法については、「FMV マニュアル」にある『製品ガイド』の「ソフトウェア」－「インストール」をご覧ください。

●カスタムメイドで HDD 変更 (SATA-RAID) を選択した場合は、必要に応じて「FMV マニュアル」にある『SATA-RAID をお使いの方へ』をご覧ください。

●カスタムメイドでソフトウェアを選択している場合や、セキュリティ機能をお使いになる場合は、「FMV マニュアル」にある機能別のマニュアルをご覧ください。

●必要に応じて、ソフトウェアの追加や削除を行うことができます。ソフトウェアについては、「FMV マニュアル」にある『製品ガイド』の「ソフトウェア」－「インストール」をご覧ください。

その他の設定については「FMV マニュアル」にある『製品ガイド』をご覧ください。

Windows Vista セットアップで困ったときは

セットアップ中に動かなくなったなど、困ったことがあったときには、次の項目をご覧ください。

■電源を入れても画面が表示されない

電源を切り、ディスプレイなどの接続を確認してください。

■Windows セットアップが進められなくなった

電源ボタンを4秒以上押して、本パソコンの電源を一度切り、セットアップをやり直してください。

セットアップがやり直せない場合は、リカバリを行ってください。リカバリについては、「リカバリ」(→ P.39) をご覧ください。

■電源を入れた後、画面が中央に表示されない、画面が見にくい

設定機能があるディスプレイをお使いの場合は、ディスプレイのマニュアルをご覧になり調整してください。

■起動時などの音がうるさい

Windows セットアップ時に音が鳴ります。スピーカーを接続している場合は、ボリュームを調整してください。

■「新しいハードウェアの追加ウィザード」ウィンドウが表示される

お使いのモニターに合わせたドライバーをインストールしてください。

電源を切る (Windows Vista の場合)

注意事項

- 電源を切る前に、すべての作業を終了し、データを保存してください。
- 電源を切る前に、ディスクアクセスランプやフロッピーディスクアクセスランプが消灯していることを確認してください。点灯中に電源を切ると、作業中のデータが保存できなかったり、フロッピーディスクやハードディスク内部のデータが破壊されたりする可能性があります。
- 長期間お使いにならない場合は、パソコン本体背面のメインスイッチを「○」側に切り替えてください。
- 電源を切った後、すぐに電源を入れしないでください。再度電源を入れる場合は、30 秒以上待ってから電源を入れてください。

電源の切り方

- 1 「スタート」ボタン→の順にクリックします。

Windows が終了し、本パソコンの電源が切れます。

POINT

- ▶ 手順 1 の操作で電源が切れない場合、次の手順で電源を切ってください。

1. 【Ctrl】 + 【Alt】 + 【Delete】 キーを押します。
2. 画面右下にある  をクリックし、Windows を終了します。

それでも電源が切れない場合は、電源ボタンを 4 秒以上押し続けてください。

ただし、電源ボタンを 4 秒以上押し続けて電源を切ると、ハードディスクを破壊するおそれがあります。緊急の場合以外は行わないでください。

- ▶ 手順 1 で表示された画面で「再起動」を選択すると、本パソコンを再起動することができます。ソフトウェアをインストールした場合や、使用中のソフトウェアがなんらかの理由で動かなくなった場合などに再起動を行います。
- ▶ 本パソコンご購入時は、「スタート」ボタン→ (電源ボタン) の順にクリックするとスリープに移行します。スリープから復帰 (レジューム) させる場合は、BIOS のパスワードによるセキュリティ機能は働きませんので、ご注意ください。

スリープする

本パソコンを使用しない場合は、電源を切らずにスリープにしておくと、次にパソコンを使うときにすぐに使い始めることができます。

POINT

- ▶ 次のような場合は、スリープにせず、いったんパソコンの電源を切り、電源を入れ直してください。
 - ・パソコンを長時間使わないとき
 - ・パソコンの動作が遅くなったり、正常に動作しなくなったりしたとき

■スリープのしかた

- 1 「スタート」ボタン→の順にクリックします。

作業中のデータなどがメモリに保存され、パソコンがスリープの状態になります。スリープ中は、電源ランプがオレンジ色に点灯します。

スリープから復帰 (レジューム) させる場合は、電源ボタンを押してください。

スリープについては、「FMV マニュアル」にある『製品ガイド』の「取り扱い」－「スリープ／休止状態 (Windows 7/Windows Vista の場合)」をご覧ください。

POINT

- ▶ スリープ中は、メモリに保存したデータなどを保持するために少しずつ電力を消費します。
- ▶ 「スタート」ボタン→ (電源ボタン) の順にクリックしてスリープにすることもできます (ご購入時の状態)。この設定は変更できます。詳しくは、「FMV マニュアル」にある『製品ガイド』の「取り扱い」－「スリープ／休止状態 (Windows 7/Windows Vista の場合)」をご覧ください。
- ▶ 復帰 (レジューム) させる場合は、BIOS のパスワードによるセキュリティ機能は働きません。
- ▶ 復帰 (レジューム) させる場合は、電源ボタンを 4 秒以上押さないでください。電源ボタンを 4 秒以上押すと、本パソコンの電源が切れます。

セットアップ (Windows XP の場合)

Windows の初期設定 (Windows セットアップ) について説明します。セットアップは、初めて電源を入れた後、また、リカバリ後に行います。必ず、本書の手順に従って操作してください。

次の「注意事項」をよくお読みになり、電源を入れて Windows セットアップを始めます。

注意事項

- Windows セットアップを行う前は、次の点にご注意ください。
 - ・ 周辺機器を取り付けしないでください。
 - ・ LAN ケーブルを接続しないでください。



- ・ オプションカードをセットしないでください。
- ・ BIOS をご購入時の設定から変更しないでください。

Windows セットアップが正常に行われなかったり、エラーメッセージが表示されたりする場合があります。

上記の項目は、セットアップで「必ず実行してください」を実行してから、行ってください。

- セットアップ中は、電源を切らないでください。
- Windows セットアップの各ウィンドウが完全に表示されないうちにキーを押すと、Windows セットアップが完全に行われなかったり、ウィンドウが完全に表示されてから、キーボードまたはマウスで操作してください。
- Windows セットアップが進められなくなったときは、「Windows XP セットアップで困ったときは」(→ P.35) をご覧ください。

Windows XP セットアップ

- 1 本パソコンの電源を入れます (→ P.21)。しばらくすると、「Microsoft Windows へようこそ」が表示されます。
- 2 「次へ」をクリックします。しばらくすると、「使用許諾契約」が表示されます。「使用許諾契約書」は、本パソコンにあらかじめインストールされている Windows を使用するうえでの契約を記述したものです。

- 3 「使用許諾契約書」をよく読み、「同意します」をクリックし、「次へ」をクリックします。「コンピュータを保護してください」と表示されます。

POINT

- ▶ 「同意しません」を選択した場合は、「次へ」をクリックした後、メッセージに従って操作してください。

- 4 「自動更新を有効にし、コンピュータの保護に役立てます」をクリックし、「次へ」をクリックします。「コンピュータに名前を付けてください」と表示されます。

- 5 「このコンピュータの名前」と「コンピュータの説明」を入力し、「次へ」をクリックします。「管理者パスワードを設定してください」と表示されません。

POINT

- ▶ 「コンピュータの説明」は省略できます。また、コンピューターの名前や説明は、セットアップ終了後にあらためて設定することもできます。

- 6 「管理者パスワード」と「パスワードの確認入力」にパスワードを入力し、「次へ」をクリックします。「このコンピュータをドメインに参加させますか?」と表示されます。

POINT

- ▶ パスワードでは大文字、小文字が区別されます。
- ▶ 「設定が完了しました」と表示された場合は、手順 10 へ進んでください。

- 7 「いいえ ...」をクリックし、「次へ」をクリックします。「インターネット接続を確認しています」と表示されます。しばらくすると、「インターネットに接続する方法を指定してください。」と表示されます。

POINT

- ▶ 「Microsoft にユーザー登録する準備はできましたか?」と表示された場合は手順 9 へ進んでください。

- 8 「省略」をクリックします。「Microsoft にユーザー登録する準備はできましたか?」と表示されます。

- 9 「いいえ、今回はユーザー登録しません」をクリックし、「次へ」をクリックします。「設定が完了しました」と表示されます。

10 「完了」をクリックします。

本パソコンの再起動後、パスワード入力画面が表示されます。

11 手順6で入力したパスワードを入力し、「→」をクリックします。

 **POINT**

▶ 画面右下の通知領域に警告が表示される場合があります。これは、ウイルス対策ソフトをインストールし、パターンファイルを最新の状態にすることで表示されなくなります。

ウイルス対策ソフトのインストールは、「必ず実行してください」を実行してセットアップを完了させた後で、「Windows XP セットアップ後」(→ P.34)をご覧ください。

▶ 「新しいハードウェアの検出ウィザード」ウィンドウが表示される場合があります。この場合は「キャンセル」をクリックしてください。

12 デスクトップの「必ず実行してください」アイコンをダブルクリックします。

「この装置に最適な設定を行います」ウィンドウが表示されます。

 **重要**

▶ 「必ず実行してください」を行わないと、セットアップの最終設定が行われません。必ず手順どおりに実行してください。

▶ 「必ず実行してください」の実行前に「復元ポイントの作成」を行わないようにしてください。

13 「実行する」をクリックします。

最終設定が行われ、再起動メッセージが表示されます。

 **重要**

▶ 最終設定を正しく行うために、必ず「実行する」をクリックしてください。

▶ 再起動メッセージが表示されるまでの間は、キーボードやマウスを操作しないでください。

14 「OK」をクリックします。

本パソコンが再起動し、パスワードの入力画面が表示されます。

15 手順6で入力したパスワードを入力し、「→」をクリックします。

Windows が起動します。

■ ご購入時のセットアップの場合

これで、Windows セットアップが完了しました。

この後は、「Windows XP セットアップ後」(→ P.34)をご覧ください、必要な操作を行ってください。

 **重要**

▶ 24 時間モデルの場合

Windows が起動した後、「お手入れナビの設定」ウィンドウが表示されます。

確認し、「OK」をクリックします。

■ リカバリ後のセットアップの場合

グラフィックスカードのドライバーをインストールする必要があります。添付の「トラブル解決ナビ& ドライバーズディスク」を用意して、次の手順へ進んでください。

16 「トラブル解決ナビ& ドライバーズディスク」をセットします。

「ドライバーズディスク検索ツール」が起動します。お使いの機種名と OS を選択後、お使いのグラフィックスカードのドライバーフォルダーを検索し、フォルダー内の「install.txt」に従って、ディスプレイドライバーをインストールしてください。

ディスプレイドライバーのインストール完了後、本パソコンが再起動します。

17 手順6で入力したパスワードを入力し、「→」をクリックします。

Windows が起動します。

18 ディスクを取り出します。

■ 24 時モデル以外の場合

これで、Windows セットアップが完了しました。

この後は、「Windows XP セットアップ後」(→ P.34)をご覧ください、必要な操作を行ってください。

■ 24 時間モデルの場合

「お手入れナビ」をインストールする必要があります。添付の「トラブル解決ナビ& ドライバーズディスク」を用意して、次の手順へ進んでください。

19 「トラブル解決ナビ&ドライバズディスク」をセットします。

「ドライバズディスク検索ツール」が起動します。機種名で「D5290 (24 時モデル)」を選択し、お使いの OS を選択後、「お手入れナビ」を検索し、「Readme.txt」に従って「お手入れナビ」をインストールしてください。「お手入れナビ」のインストール完了後、本パソコンが再起動します。

20 手順 6 で入力したパスワードを入力し、「→」をクリックします。

Windows が起動します。

21 ディスクを取り出します。

これで、Windows セットアップが完了しました。この後は、次の「Windows XP セットアップ後」をご覧ください。必要な操作を行ってください。

Windows XP セットアップ後

セットアップが終わったら、パソコンを使い始める前に、次の操作を行ってください。

■リカバリデータディスクの作成

本パソコンのハードディスクには、「リカバリ領域」が用意されています。

パソコンにトラブルが起こったときは、「リカバリ領域」に保存されているリカバリデータを使って、ハードディスクをご購入時の状態に戻すことができます。

この「リカバリ領域」にトラブルがあった場合に備えて、リカバリデータをコピーした「リカバリデータディスク」を作成しておくことをお勧めします。

「リカバリデータディスク」の作成については、「リカバリデータディスクを作成する」(→ P.36) をご覧ください。

■セキュリティ対策

ウイルス対策や不正アクセスに関する対策など、お使いのパソコンについてのセキュリティ対策は、お客様自身が責任をもって行ってください。

初めてインターネットに接続する場合は、LAN に接続してインターネットを始める前に、次のセキュリティ対策を行ってください。

1. LAN などの設定を行います。
2. 「Windows Update」を実行し、Windows をより安全な状態に更新します。
「スタート」ボタン→「すべてのプログラム」→「Windows Update」の順にクリックし、必要な更新をインストールします。

3. Office 製品をお使いの場合は、「Windows Update」のホームページにある「Office のアップデート」を実行し、より安全な状態に更新します。
4. ウイルス対策ソフトをインストールし、ウイルス対策のデータファイルを最新にします。ウイルス対策ソフト「Norton AntiVirus」については、「FMV マニュアル」にある『製品ガイド』の「セキュリティ」－「コンピューターウイルス」－「コンピューターウイルス対策」をご覧ください。

なお、「FMV マニュアル」にある『製品ガイド』をご覧になるためには、インターネットに接続できる環境が必要になります。

■ソフトウェア

●DVD-ROM ドライブ、スーパーマルチドライブを搭載している場合、DVD を再生するには、「InterVideo WinDVD® for FUJITSU」をインストールしてください。

インストール方法については、「FMV マニュアル」にある『製品ガイド』の「ソフトウェア」－「インストール」をご覧ください。

●カスタムメイドで HDD 変更 (SATA-RAID) を選択した場合は、必要に応じて「FMV マニュアル」にある『SATA-RAID をお使いの方へ』をご覧ください。

●カスタムメイドでソフトウェアを選択している場合や、セキュリティ機能をお使いになる場合は、「FMV マニュアル」にある機能別のマニュアルをご覧ください。

●必要に応じて、ソフトウェアの追加や削除を行うことができます。ソフトウェアについては、「FMV マニュアル」にある『製品ガイド』の「ソフトウェア」－「インストール」をご覧ください。

その他の設定については「FMV マニュアル」にある『製品ガイド』をご覧ください。

Windows XP セットアップで困ったときは

セットアップ中に動かなくなったなど、困ったことがあったときには、次の項目をご覧ください。

■電源を入れても画面が表示されない

電源を切り、ディスプレイなどの接続を確認してください。

■Windows セットアップが進められなくなった

電源ボタンを4秒以上押し、本パソコンの電源を一度切り、セットアップをやり直してください。

セットアップがやり直せない場合は、リカバリを行ってください。リカバリについては、「リカバリ」(→P.39)をご覧ください。

■電源を入れた後、画面が中央に表示されない、画面が見にくい

設定機能があるディスプレイをお使いの場合は、ディスプレイのマニュアルをご覧になり調整してください。

■起動時などの音がうるさい

Windows セットアップ時に音が鳴ります。スピーカーを接続している場合は、ボリュームを調整してください。

■「新しいハードウェアの追加ウィザード」ウィンドウが表示される

お使いのモニターに合わせたドライバーをインストールしてください。

電源を切る (Windows XP の場合)

注意事項

- 電源を切る前に、すべての作業を終了し、データを保存してください。
- 電源を切る前に、ディスクアクセスランプやフロッピーディスクアクセスランプが消灯していることを確認してください。点灯中に電源を切ると、作業中のデータが保存できなかったり、フロッピーディスクやハードディスク内部のデータが破壊されたりする可能性があります。
- 長期間お使いにならない場合は、パソコン本体背面のメインスイッチを「○」側に切り替えてください。
- 電源を切った後、すぐに電源を入れないでください。再度電源を入れる場合は、30秒以上待ってから電源を入れてください。

電源の切り方

- 1 「スタート」ボタン→「終了オプション」→「電源を切る」の順にクリックします。

Windows が終了し、本パソコンの電源が切れます。

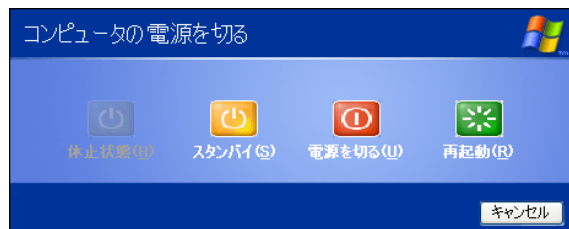

POINT

- ▶ 手順1の操作で電源が切れない場合、次の手順で電源を切ってください。

1. 【Ctrl】+【Alt】+【Delete】キーを押します。

2. Windowsを終了します。

表示されるウィンドウによって手順が異なります。

- 「Windows タスクマネージャ」ウィンドウが表示された場合

「シャットダウン」メニュー→「コンピュータの電源を切る」の順にクリックします。

- 「Windows のセキュリティ」ウィンドウが表示された場合

1. 「シャットダウン」をクリックします。

「Windows のシャットダウン」ウィンドウが表示されます。

2. 「シャットダウン」を選択し、「OK」をクリックします。

それでも電源が切れない場合は、電源ボタンを4秒以上押し続けてください。

ただし、電源ボタンを4秒以上押し続けて電源を切ると、ハードディスクを破壊するおそれがあります。緊急の場合以外は行わないでください。

- ▶ 手順1で表示された画面で「再起動」を選択すると、本パソコンを再起動することができます。ソフトウェアをインストールした場合や、使用中のソフトウェアがなんらかの理由で動かなくなった場合などに再起動を行います。

- ▶ 手順1で表示された画面で、「スタンバイ」を選択すると、本パソコンが省電力状態になります。詳しくは、「FMV マニュアル」にある『製品ガイド』の「取り扱い」- 「スタンバイ/休止状態 (Windows XP の場合)」をご覧ください。

2. 必要に応じてお読みください

BIOS の設定をご購入時の状態に戻す

BIOS セットアップの設定値を、本パソコンご購入時の状態に戻す方法について説明します。

本パソコンを起動し、「FUJITSU」ロゴが表示されている間に【F2】キーを押すと、BIOS セットアップが起動します。BIOS の設定値をご購入時の設定に戻すには、「終了」メニューの「標準設定値を読み込む」を実行した後、設定を保存してください。

重要

- ▶ 次の項目は、「標準設定値を読み込む」を実行しても、現在お使いの状態のまま変更されません。
 - ・「システム」メニューの「言語 (Language)」
 - ・「詳細」メニューの「マルチコア」(対応している CPU の場合に表示されます)
 - ・「セキュリティ」メニューの「ハードディスクセキュリティ」
 - ・「セキュリティ」メニューの「TPM (セキュリティチップ)」の設定 (セキュリティチップを搭載している場合のみ表示されます)
 - ・ BIOS のパスワードの設定

POINT

- ▶ ディスプレイの種類によっては画面の表示が遅く、「FUJITSU」ロゴや Windows 起動時のロゴ表示が確認できない場合があります。その場合は本パソコンを再起動し、もう一度操作をやり直してください。

リカバリデータディスクを作成する

「Windows RE +リカバリ領域」、または「リカバリ領域」にトラブルがあった場合に備えて、「リカバリデータディスク」を作成しておくことと安心です。

ご購入後、できるだけ早く「リカバリデータディスク」を作成しておくことをお勧めします。

POINT

- ▶ D3290 には「リカバリデータディスク」が添付されています。「リカバリデータディスク」を作成する必要はありません。
- ▶ お手元に「リカバリデータディスク」がない場合は、リカバリデータディスクを作成してください。

リカバリ領域とは

ご購入時のハードディスクは、4 つの領域に設定されています。パソコンにトラブルが起こったときは、「Windows RE +リカバリ領域」、または「リカバリ領域」に保存されているリカバリデータを使って、C ドライブをご購入時の状態に戻すことができます。

しかしハードディスクのトラブルなどで「Windows RE +リカバリ領域」または「リカバリ領域」のデータを読み出せなくなると、C ドライブをご購入時の状態に戻すことができなくなります。

そこで、「Windows RE +リカバリ領域」、または「リカバリ領域」のデータから「リカバリデータディスク」を作成しておくことをお勧めします。

■ Windows 7 モデル

「Windows RE +リカバリ領域」にある Windows 7 のリカバリデータから「リカバリデータディスク」を作成します。

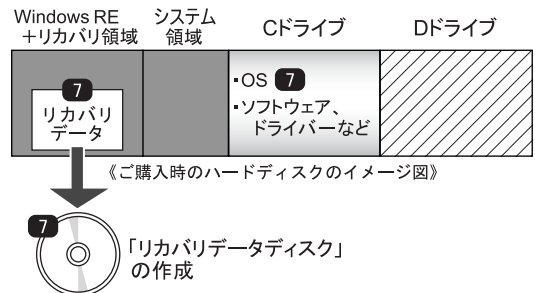

■ : Windowsからは見えない領域です。

7 : Windows 7

- ・ Windows RE +リカバリ領域 : ハードウェア診断プログラムなどのシステム
Windows 7 のリカバリデータ
- ・ システム領域 : Windows 7 のシステム
- ・ C ドライブ : Windows 7

■Windows 7 ダウングレードモデル

「リカバリ領域」には Windows 7 のリカバリデータが入っています。Windows 7 をお使いになる場合に備え、「リカバリデータディスク」を作成しておくことをお勧めします。

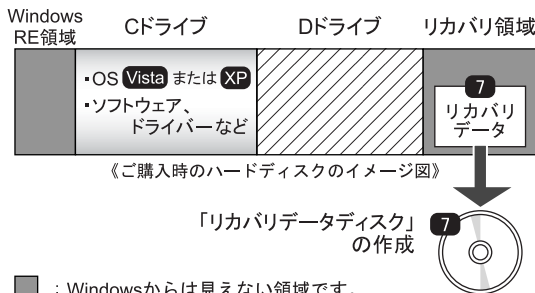

- : Windowsからは見えない領域です。
7 : Windows 7 Vista : Windows Vista XP : Windows XP
- Windows RE 領域 : ハードウェア診断プログラムなどのシステム
 - C ドライブ : Windows Vista または Windows XP
 - リカバリ領域 : Windows 7 のリカバリデータ

POINT

- D5290 および D1220 の Windows 7 ダウングレードモデルの場合、Windows Vista または Windows XP の「リカバリデータディスク」は添付されています。

■Windows Vista モデル (D1220) /

Windows Vista ダウングレードモデル (D5290)

「リカバリ領域」には Windows Vista のリカバリデータが入っています。Windows Vista をお使いになる場合に備え、「リカバリデータディスク」を作成しておくことをお勧めします。

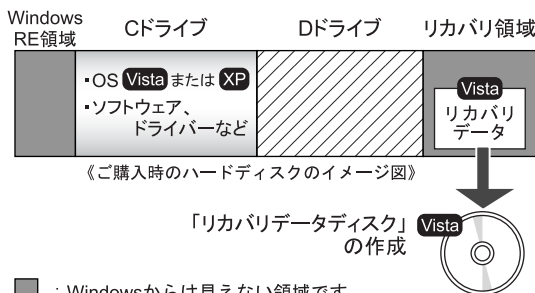

- : Windowsからは見えない領域です。
Vista : Windows Vista XP : Windows XP
- Windows RE 領域 : ハードウェア診断プログラムなどのシステム
 - C ドライブ : Windows Vista または Windows XP
 - リカバリ領域 : Windows Vista のリカバリデータ

POINT

- Windows Vista ダウングレードモデル (D5290) の場合、Windows XP の「リカバリデータディスク」は添付されています。

リカバリデータディスク作成前の準備

「リカバリデータディスク」を作成する前に、次の準備を行ってください。

■型名を確認する

作成したディスクのレーベル面に記入します。あらかじめ、保証書などで本パソコンの型名を確認してください。

■ディスクを用意する

「リカバリデータディスク」を作成するためには、CD-R または DVD-R が必要になります。その他のディスクはお使いになれません。

次のディスクをお使いになることをお勧めします。

●CD-R (700MB)

Windows 7 の場合は 5 枚、Windows Vista の場合は 6 枚必要です。すべて同じ容量のものをご用意ください。

- 太陽誘電 (That's) : CDR80WTY、CDR80WPY

●DVD-R (4.7GB) × 1枚

- 太陽誘電 (That's) : DR-47WTY50BNT、DR-47WKY10SN、DR-47WPY30AA、DR-47WTY20AA

■必要に応じてポータブル CD/DVD ドライブを接続する

書き込みができる CD/DVD ドライブがない場合は、別売のポータブル CD/DVD ドライブを接続してください。ポータブル CD/DVD ドライブは、「スーパーマルチドライブユニット (FMV-NSM53)」をお使いください。

本パソコンには、データや音楽データを CD や DVD に保存するためのソフトウェア「Roxio Creator」がインストールされています。ポータブル CD/DVD ドライブに添付の「Roxio Creator」をインストールする必要はありません。

- 本パソコンにポータブル CD/DVD ドライブを接続します。
- 本パソコンを起動し、「FUJITSU」ロゴが表示されている間に【F2】キーを押します。BIOS セットアップ画面が表示されます。
- 「詳細」メニューの「起動デバイスの優先順位」 - 「除外された起動デバイス」 - 「USB CD/DVD」を選択し、【x】キーを押します。選択したドライブの名称が「起動デバイスリスト」の方に移動します。
- 【Esc】キーを 2 回押し、「終了」メニューの「変更を保存して終了する (電源 OFF)」を実行します。

リカバリデータディスク作成

重要

▶ Windows XP の場合は、必ず管理者権限をもったユーザーとしてログオンしてください。

- 1 「スタート」ボタン→「すべてのプログラム」→「リカバリデータディスク作成」の順にクリックします。

POINT

▶ Windows 7/Windows Vista の場合
「ユーザーアカウント制御」ウィンドウが表示されたら、「はい」または「続行」をクリックします。

「リカバリデータディスク作成」ウィンドウが表示されます。

- 2 「作成」をクリックします。

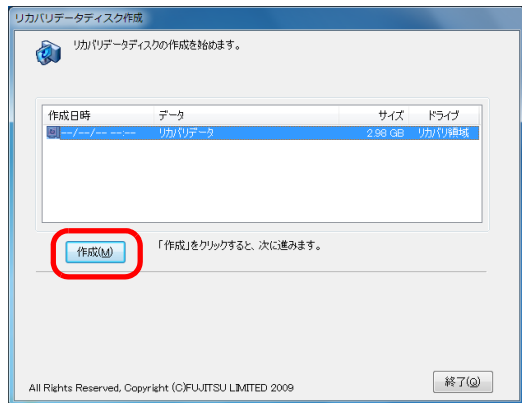

「ディスクの選択」ウィンドウが表示されます。

- 3 作成に使用するメディアを選択し、「OK」をクリックします。
ディスクの必要枚数が表示されます。

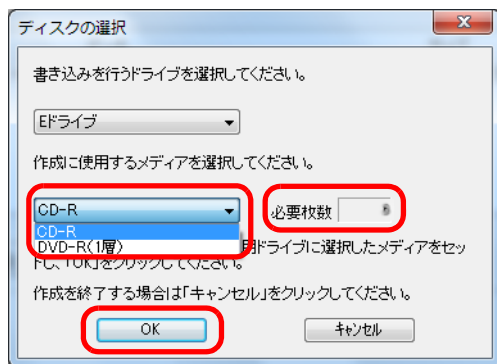

- 4 未使用のディスクのレーベル面にディスクの名前などを記入します。

■ リカバリデータディスクのレーベル面の記入例

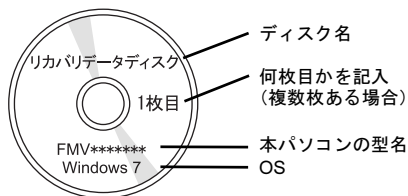

POINT

▶ レーベル面に記入するときは、ボールペンや鉛筆など、先の硬いものを使わないでください。ディスクに傷が付くおそれがあります。

- 5 手順4で名前を記入したディスクをセットします。

「リカバリデータディスクの作成を開始しますか?」というメッセージが表示されます。

POINT

▶ 「自動再生」ウィンドウ、または「Windows が実行する動作を選んでください」と表示されたら、ウィンドウを閉じてください。

- 6 「はい」をクリックします。

ディスクへの書き込みが始まります。完了するまでしばらくお待ちください。

POINT

▶ 「未使用のディスクをセットしてから「OK」をクリックしてください。」と表示されたら、「OK」をクリックしてください。

7 ディスクへの書き込みが終了したら、「OK」をクリックします。

- CD-R で「リカバリデータディスク」を作成する場合
1 枚目の書き込みが完了したら、続けて次のディスクを作成します。手順 4 から手順 6 を枚数分繰り返してください。

POINT

▶ 書き込みエラーが表示された場合

「リカバリデータディスクの作成に失敗しました。」というメッセージが表示されたら、「OK」をクリックしてください。「リカバリデータディスク作成」ウィンドウに戻ります。

ディスクの不良が考えられますので、新しいディスクを用意し、手順 2 から操作し直してください。

なお、複数枚のディスクを作成している途中でエラーが出た場合には、途中から作成することができます。手順 6 で、作成し直したいディスクの番号 (n) が表示されるまで「いいえ」をクリックして、ディスクの作成を続けてください。

「リカバリデータディスクの作成が終了しました。」というメッセージが表示されます。

8 ディスクを取り出し、「OK」をクリックします。

9 「終了」をクリックして、「リカバリデータディスク作成」ウィンドウを閉じます。

以上で「リカバリデータディスク」の作成は終了です。作成した「リカバリデータディスク」は、大切に保管してください。

リカバリ

Windows が起動しないなどの問題が発生した場合、リカバリを行います。

リカバリとは、C ドライブの OS、ドライバーなどのプレインストールソフトウェアをご購入時の状態に戻す操作です。

重要

- ▶ Windows 7 のハードディスクの領域は、Windows Vista や Windows XP の領域と設定が異なります。そのため、Windows 7 ダウングレードモデルで、Windows Vista または Windows XP をご使用の場合、C ドライブを Windows 7 にリカバリすることはできません。OS を変更したい場合は、領域設定の変更が必要です。操作方法は、「OS を Windows 7 に変更する (Windows 7 ダウングレードモデルのみ)」(→ P.55) をご覧ください。

ご使用時のハードディスクの状態

ご使用時のハードディスクは、4 つの領域に設定されています。

■ ご使用時のハードディスクのイメージ図

□ Windows 7 モデル

「Windows RE +リカバリ領域」、「システム領域」「C ドライブ」、「D ドライブ」、の 4 つの領域に設定されています。

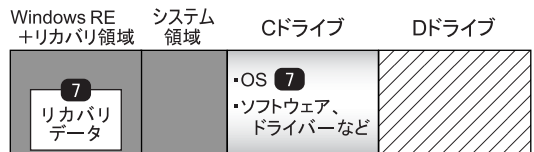

■ : Windowsからは見えない領域です。

7 : Windows 7

- Windows RE +リカバリ領域
: ハードウェア診断プログラムなどのシステム
Windows 7 のリカバリデータ
- システム領域 : Windows 7 のシステム
- C ドライブ : Windows 7

□ Windows 7 ダウングレードモデル /

Windows Vista モデル (D1220) /

Windows Vista ダウングレードモデル (D5290)

「Windows RE 領域」、「C ドライブ」、「D ドライブ」、「リカバリ領域」の4つの領域に設定されています。



■ : Windowsからは見えない領域です。

7 : Windows 7 Vista : Windows Vista XP : Windows XP

- Windows RE 領域 : ハードウェア診断プログラムなどのシステム
- C ドライブ : Windows Vista または Windows XP
- リカバリ領域 : Windows 7 または Windows Vista のリカバリデータ

リカバリの考え方

ハードディスクの領域は現在お使いの状態のまま、C ドライブのみご購入時の状態に戻します。C ドライブ以外のデータは変更されません。

重要

- ▶ リカバリを行うと、C ドライブのすべてのデータが削除されます。あらかじめ、必要なデータをバックアップしてください。

■ リカバリのイメージ図

□ Windows 7 モデル

「Windows RE + リカバリ領域」または「リカバリデータディスク」のリカバリデータを C ドライブに戻します。

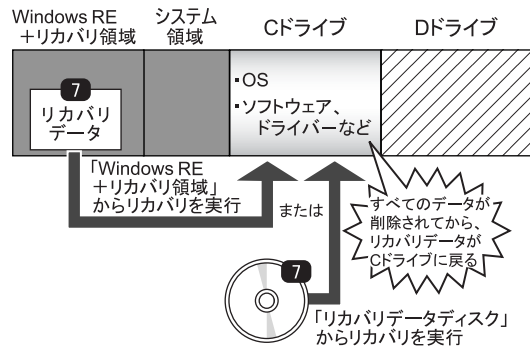

■ : Windowsからは見えない領域です。

7 : Windows 7

□ Windows 7 ダウングレードモデル

● Windows Vista または Windows XP にする場合

「リカバリデータディスク」のリカバリデータを C ドライブに戻します。

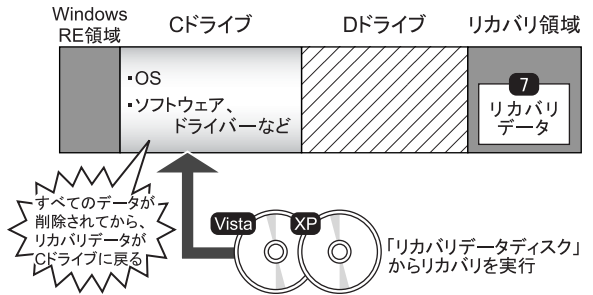

■ : Windowsからは見えない領域です。

7 : Windows 7 Vista : Windows Vista XP : Windows XP

● Windows 7 にする場合

ハードディスクの領域設定が異なるため、リカバリはできません。OS を Windows 7 にする場合は、「OS を Windows 7 に変更する (Windows 7 ダウングレードモデルのみ)」(→ P.55) をご覧ください。

□ Windows Vista モデル (D1220)

「リカバリ領域」または「リカバリデータディスク」のリカバリデータを C ドライブに戻します。

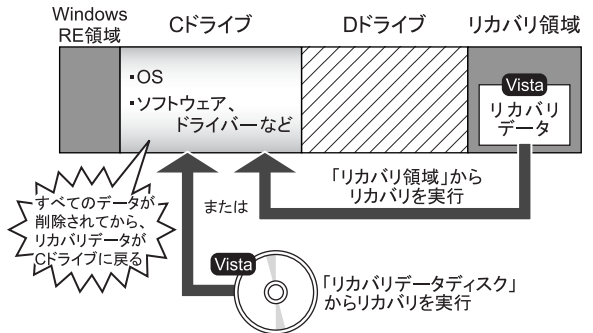

■ : Windowsからは見えない領域です。

Vista : Windows Vista

□ Windows Vista ダウングレードモデル (D5290)

● Windows XP にする場合

「リカバリデータディスク」のリカバリデータを C ドライブに戻します。

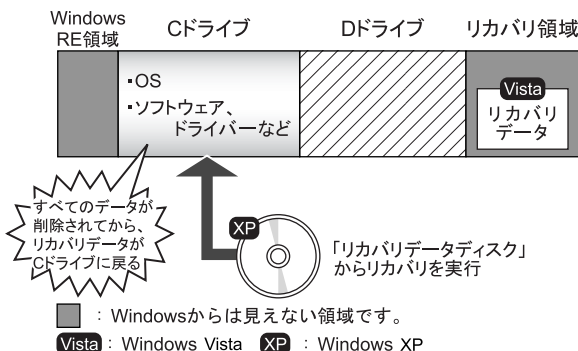

● Windows Vista にする場合

「リカバリ領域」または「リカバリデータディスク」のリカバリデータを C ドライブに戻します。

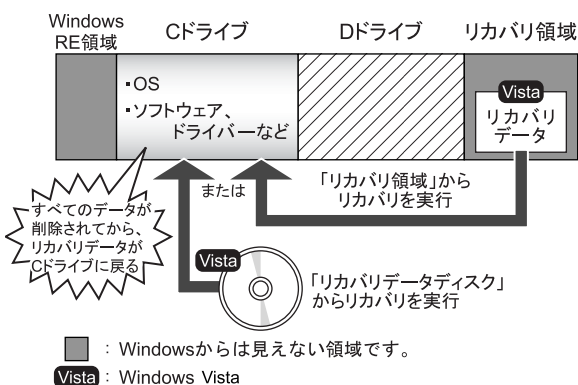

注意事項

- トラブル解決ナビの「領域設定」以外でドライブ構成を変更している場合は、リカバリを実行できません。また、ダイナミックディスクや拡張パーティションなどを作成した場合もリカバリを実行できません。その場合は、ハードディスクをご購入時の状態に戻してください。ハードディスクをご購入時の状態に戻す方法については、「ハードディスクをご購入時の状態に戻す」(→P.49)をご覧ください。
- リカバリを行うと、Cドライブのすべてのデータが削除されます。必要に応じて事前にバックアップしてください。
- D5290のセキュリティチップ搭載機種でフォルダーやファイルの暗号化を行っている場合は、リカバリ前に復元用のバックアップをとってください。復元用のバックアップデータがないと、データが読み出せないことがあります。これによる損害などの責任は一切負いかねますので、あらかじめご了承ください。詳しくは、「FMV マニュアル」にある『SMARTACCESS ファーストステップガイド (認証デバイスをお使いになる方へ)』をご覧ください。
- パソコン本体にUSBメモリ、外付けハードディスクなどを接続している場合は、必ず取り外してください。また、その他の周辺機器を取り付けている場合も、取り外してからリカバリを実行してください。
- リカバリを実行し Windows のセットアップが終了するまで、LAN ケーブルを接続しないでください。LAN ケーブルを接続してセットアップを行うと、エラーメッセージが表示されることがあります。
- リカバリを行った後に、グラフィックスカードのドライバーをインストールする必要があります。添付の「トラブル解決ナビ&ドライバズディスク」をセットすると、「ドライバズディスク検索」ツールが起動します。お使いのグラフィックスカードのドライバーフォルダーを検索し、フォルダー内の「install.txt」に従って、ディスプレイドライバーをインストールしてください。なお、リカバリを行う前に、「install.txt」を印刷することをお勧めします。
- カスタムメイドや FMV バリューシリーズで選択したソフトウェア (Microsoft Office など) はリカバリでは元に戻りません。リカバリが終了してからインストールしてください。
- 本書ではマウスでの操作を前提に記述してあります。
- リカバリには時間がかかります。時間に余裕をもって、操作してください。

リカバリを実行する

本パソコンの C ドライブを、ご購入時の状態に戻すリカバリの方法を説明します。

POINT

- ▶ リカバリに関する注意事項 (→ P.41) をよくお読みの方え、リカバリを行ってください。

リカバリ前の準備

リカバリを実行する前に、次の準備を行ってください。







■BIOS 設定を購入時の状態に戻す

BIOS の設定をご購入時の状態に戻します (→ P.36)。

POINT

- ▶ BIOS セットアップの設定をご購入時と異なる設定にしていると、エラーメッセージが表示されることがあります。

■ディスクを用意する

モデル	用意するディスク
Windows 7 モデル	
ディスクを使って Windows 7 にリカバリ	
Windows 7 ダウングレードモデル	
Windows Vista にリカバリ	
Windows XP にリカバリ	
Windows Vista モデル (D1220)	
ディスクを使って Windows Vista にリカバリ	
Windows Vista ダウングレードモデル (D5290)	
Windows Vista にリカバリ	
Windows XP にリカバリ	

■必要に応じてポータブル CD/DVD ドライブを接続する

「リカバリデータディスク」を使用する場合、CD/DVD ドライブがないときは、別売のポータブル CD/DVD ドライブを接続してください。

ポータブル CD/DVD ドライブは、「スーパーマルチドライブユニット (FMV-NSM53)」をお使いください。

1. 本パソコンにポータブル CD/DVD ドライブを接続します。
2. 本パソコンを起動し、「FUJITSU」ロゴが表示されている間に【F2】キーを押します。
BIOS セットアップ画面が表示されます。
3. 「詳細」メニューの「起動デバイスの優先順位」 - 「除外された起動デバイス」 - 「USB CD/DVD」を選択し、【x】キーを押します。
選択したドライブの名称が「起動デバイスリスト」の方に移動します。
4. 【Esc】キーを 2 回押し、「終了」メニューの「変更を保存して終了する (電源 OFF)」を実行します。

リカバリ方法 (Windows 7 モデル / Windows 7 ダウングレードモデル)

重要

- ▶ C ドライブのすべてのデータが削除されます。あらかじめ、必要なデータをバックアップしてください。

- 1 本パソコンを起動し、「FUJITSU」ロゴが表示されている間に【F12】キーを押します。
「起動メニュー」が表示されます。
【F12】キーは軽く押しただけでは認識されない場合があります。しばらくの間押ししてください。

POINT

- ▶ ディスプレイの種類によっては画面の表示が遅く、「FUJITSU」ロゴや Windows 起動時のロゴ表示が確認できない場合があります。
その場合は、本パソコンの再起動後に【F12】キーを数回押ししてください。

- 2 【↑】キーまたは【↓】キーを押して「トラブル解決ナビ」を選択し、【Enter】キーを押します。
そのまましばらくお待ちください。
「システム回復オプション」が表示されます。

POINT

- ▶ 「システム回復オプション」が表示されるまでの間、一時的に画面が真っ暗な状態になったり、画面に変化がなかったりすることがありますが、故障ではありません。電源を切らずにそのままお待ちください。

- 3 「Microsoft IME」が選択されていることを確認し、「次へ」をクリックします。

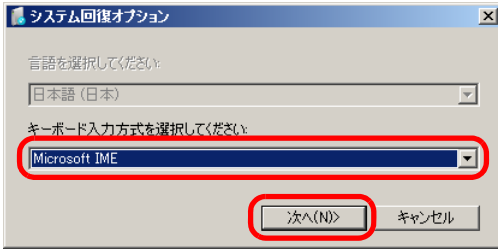

オペレーティングシステムを選択する画面が表示されます。

- 4 「Windows の起動に伴う問題の修復用の回復ツールを使用します」をクリックし、「次へ」をクリックします。

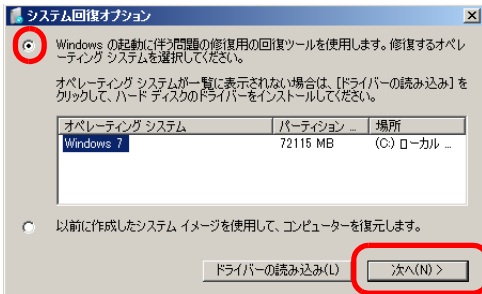

(画面は Windows 7 モデルの例です)

Windows XP の場合、オペレーティング システムが空欄になっていますが、問題ありません。

■ Windows 7/Windows Vista の場合

ユーザー名とパスワードを選択する画面が表示されます。

お使いのパソコンで設定しているユーザー名を選択してパスワードを入力し、「OK」をクリックします。パスワードを設定していない場合は、何も入力せず「OK」をクリックします。

- 5 「回復ツールを選択してください」と表示されたら、「トラブル解決ナビ」をクリックします。

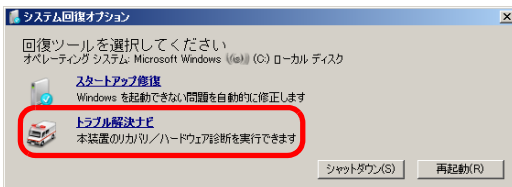

「トラブル解決ナビ」が表示されます。

- 6 「リカバリ」タブの「C ドライブのみご購入時の状態に戻す」を選択し、「実行」をクリックします。

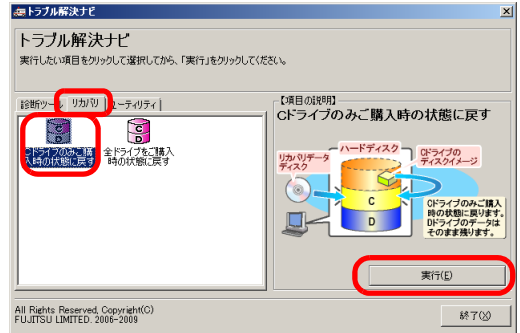

(画面はお使いの OS により異なります)

「ご使用上の注意」が表示されます。

- 7 「ご使用上の注意」をよく読み、「同意する」をクリックし、「次へ」をクリックします。

「リカバリ元の選択」画面が表示されます。

- 8 「リカバリデータディスク」または「リカバリ領域」を選択します。

重要

- ▶ Windows 7 ダウングレードモデルで Windows Vista または Windows XP をお使いの場合、領域の設定が異なるため、「リカバリ領域」は選択できません。Windows 7 にリカバリしたい場合は、「OS を Windows 7 に変更する (Windows 7 ダウングレードモデルのみ) (→ P.55) をご覧ください。

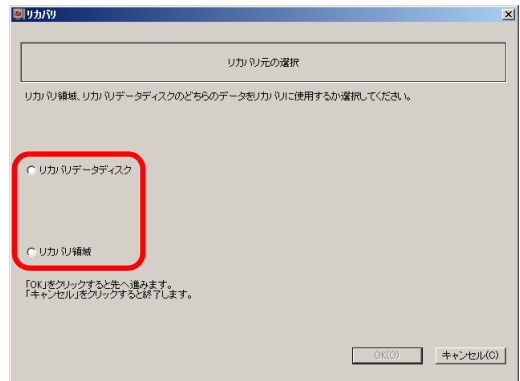

■ リカバリデータディスク

「リカバリデータディスク」を使用して、リカバリを実行します。

■ リカバリ領域 (Windows 7 モデルのみ)

ハードディスク内にある「Windows RE + リカバリ領域」から、リカバリを実行します (「リカバリデータディスク」は使用しません)。

9 「OK」をクリックします。

■「リカバリデータディスク」を選択した場合

リカバリデータディスクを挿入するメッセージが表示されます。手順 10 へ進んでください。

■「リカバリ領域」を選択した場合

「警告」が表示されます。手順 11 へ進んでください。

10 「リカバリデータディスク」をセットし、「OK」をクリックします。

ディスクが確認されると、「警告」が表示されます。

11 「OK」をクリックします。

「ディスクイメージの復元」画面が表示され、リカバリが始まります。

リカバリが終了すると、「リカバリが正常に完了しました。」というメッセージが表示されます。

■「リカバリデータディスク」からリカバリを実行した場合

1. 「CD/DVD ドライブに、「リカバリデータディスク n」を入れてください。」というメッセージが表示された場合は、画面に表示された番号 (n) の「リカバリデータディスク」をセットし、データの読み出しが終了し、CD/DVD ドライブが停止してから「OK」をクリックします。
リカバリが終了すると、「リカバリが正常に完了しました。」というメッセージが表示されます。
2. ディスクを取り出します。

12 「完了」をクリックします。

本パソコンの電源が自動的に切れます。

■ポータブル CD/DVD ドライブを接続している場合

ポータブル CD/DVD ドライブを取り外します。

POINT

- ▶ 本パソコンの電源が切れた後、30 秒以上待つから電源を入れてください。

13 セットアップを行います。

詳しくは、次の項目をご覧ください。

- ・「セットアップ (Windows 7 の場合)」(→ P.22)
- ・「セットアップ (Windows Vista の場合)」(→ P.27)
- ・「セットアップ (Windows XP の場合)」(→ P.32)

以上でリカバリは終了です。

お客様が設定したセキュリティ対策や各種設定内容は、設定前の状態に戻っています。セットアップ後、「Windows Update」などのセキュリティ対策を行ってください。

また、必要に応じて、カスタムメイドや FMV バリュースリーズで選択したソフトウェアのインストールおよび設定などを行ってください。詳しくは、次の項目をご覧ください。

- ・「Windows 7 セットアップ後」(→ P.25)
- ・「Windows Vista セットアップ後」(→ P.30)
- ・「Windows XP セットアップ後」(→ P.34)

リカバリ方法

(Windows Vista モデル (D1220) /

Windows Vista ダウングレードモデル (D5290))

重要

- ▶ C ドライブのすべてのデータが削除されます。あらかじめ、必要なデータをバックアップしてください。

1 本パソコンを起動し、「FUJITSU」ロゴが表示されている間に【F12】キーを押します。

「起動メニュー」が表示されます。

【F12】キーは軽く押しただけでは認識されない場合があります。しばらくの間押ししてください。

POINT

- ▶ ディスプレイの種類によっては画面の表示が遅く、「FUJITSU」ロゴや Windows 起動時のロゴ表示が確認できない場合があります。
その場合は、本パソコンの再起動後に【F12】キーを数回押ししてください。

2 【↑】キーまたは【↓】キーを押して「トラブル解決ナビ」を選択し、【Enter】キーを押します。

そのまましばらくお待ちください。

「システム回復オプション」が表示されます。

POINT

- ▶ 「システム回復オプション」が表示されるまでの間、一時的に画面が真っ暗な状態になったり、画面に変化がなかったりすることがありますが、故障ではありません。電源を切らずにそのままお待ちください。

- 3 「日本語」が選択されていることを確認し、「次へ」をクリックします。

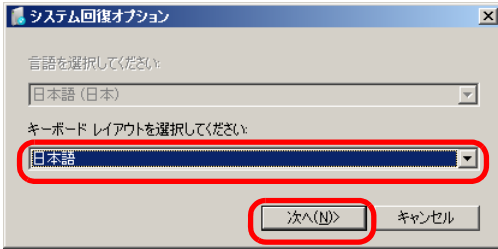

オペレーティングシステムを選択する画面が表示されます。

- 4 「次へ」をクリックします。

■ Windows Vista の場合

ユーザー名とパスワードを選択する画面が表示されます。お使いのパソコンで設定しているユーザー名を選択してパスワードを入力し、「OK」をクリックします。

パスワードを設定していない場合は、何も入力せず「OK」をクリックします。

- 5 「回復ツールを選択してください」と表示されたら、「トラブル解決ナビ」をクリックします。

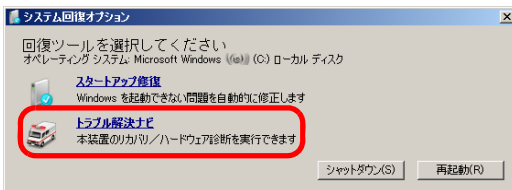

「トラブル解決ナビ」が表示されます。

- 6 「リカバリ」タブの「リカバリ」を選択し、「実行」をクリックします。

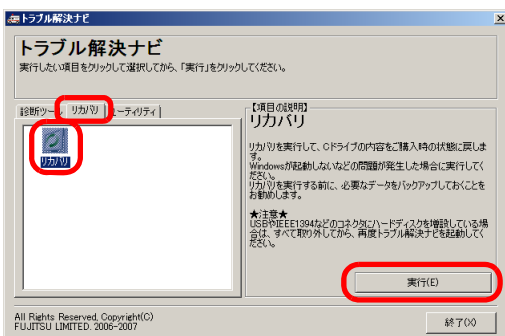

「ご使用上の注意」が表示されます。

- 7 「ご使用上の注意」をよく読み、「同意する」をクリックし、「次へ」をクリックします。

「リカバリ元の選択」画面が表示されます。

- 8 「リカバリ領域」または「リカバリデータディスク」を選択します。

重要

- ▶ Windows Vista ダウングレードモデルの場合「リカバリ領域」を選択すると OS は Windows Vista になります。OS を Windows XP にする場合は、「リカバリデータディスク」を選択し、Windows XP の「リカバリデータディスク」からリカバリを実行してください。

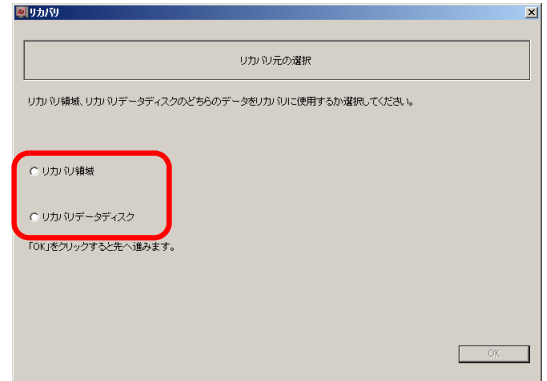

■ リカバリ領域

ハードディスク内にある「リカバリ領域」から、リカバリを実行します（「リカバリデータディスク」は使用しません）。

■ リカバリデータディスク

「リカバリデータディスク」を使用して、リカバリを実行します。

- 9 「OK」をクリックします。

「リカバリの実行」画面が表示されます。

手順 8 で「リカバリ領域」を選択した場合は、手順 11 へ進んでください。

- 10 「リカバリデータディスク」をセットします。

11 「実行」をクリックします。

■「リカバリ領域」を選択した場合

リカバリが始まります。リカバリが終了すると、「リカバリの完了」画面が表示されます。

■「リカバリデータディスク」を選択した場合

1. 「リカバリデータディスクの確認」画面が表示されるので、「OK」をクリックします。
リカバリが始まります。
2. 「CD/DVD ドライブに、「リカバリデータディスク n」を入れてください。」というメッセージが表示された場合は、画面に表示された番号 (n) の「リカバリデータディスク」をセットし、データの読み出しが終了し、CD/DVD ドライブが停止してから「OK」をクリックします。
リカバリが終了すると、「リカバリの完了」画面が表示されます。
3. ディスクを取り出します。

12 「完了」をクリックします。

本パソコンの電源が自動的に切れます。

■ ポータブル CD/DVD ドライブを接続している場合

ポータブル CD/DVD ドライブを取り外します。

POINT

- ▶ 本パソコンの電源が切れた後、30秒以上待ってから電源を入れてください。

13 セットアップを行います。

詳しくは、次の項目をご覧ください。

- ・「セットアップ (Windows Vista の場合)」(→ P.27)
- ・「セットアップ (Windows XP の場合)」(→ P.32)

以上でリカバリは終了です。

お客様が設定したセキュリティ対策や各種設定内容は、設定前の状態に戻っています。セットアップ後、「Windows Update」などのセキュリティ対策を行ってください。また、必要に応じて、カスタムメイドや FMV バリューシリーズで選択したソフトウェアのインストールおよび設定などを行ってください。

詳しくは、次の項目をご覧ください。

- ・「Windows Vista セットアップ後」(→ P.30)
- ・「Windows XP セットアップ後」(→ P.34)

領域設定の変更

ハードディスクの C ドライブと D ドライブの領域を変更したり、1 区画にしたりすることができます。

領域設定の考え方

■領域設定変更のイメージ図

□Windows 7 モデル

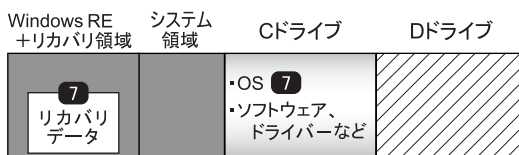

領域設定を変更すると

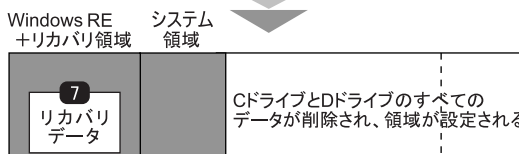

その後、リカバリを実行

■ : Windowsからは見えない領域です。

7 : Windows 7

□Windows 7 ダウングレードモデル / Windows Vista モデル

(D1220) / Windows Vista ダウングレードモデル

(D5290)

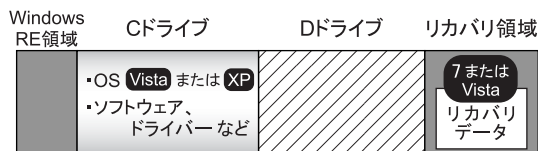

領域設定を変更すると

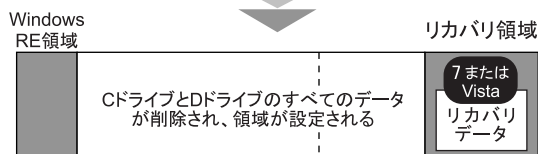

その後、リカバリを実行

■ : Windowsからは見えない領域です。

7 : Windows 7 Vista : Windows Vista XP : Windows XP

注意事項

- 領域設定の変更を行うと、Windows から見える領域に保存されているすべてのデータが削除されます。あらかじめ、必要なデータをバックアップしてください。「Windows RE +リカバリ領域」、「システム領域」、「Windows RE 領域」、「リカバリ領域」のデータは削除されません。
- トラブル解決ナビの「領域設定」以外でドライブ構成を変更している場合は、領域設定を変更できません。また、ダイナミックディスクや拡張パーティションなどを作成した場合も領域設定を変更できません。その場合は、ハードディスクをご購入時の状態に戻してください。ハードディスクをご購入時の状態に戻す方法については、「ハードディスクをご購入時の状態に戻す」(→ P.49)をご覧ください。
- トラブル解決ナビの「領域設定」以外で、ドライブ構成を変更する場合、「Windows RE 領域」は削除しないでください。
- パソコン本体に USB メモリ、メモリーカード、外付けハードディスクなどを接続している場合は、必ず取り外してください。また、その他の周辺機器を取り付けている場合も、取り外してから領域設定の変更を行ってください。

領域設定を変更する前の準備

領域設定を変更する前に、次の準備を行ってください。

■ BIOS 設定を購入時の状態に戻す

BIOS の設定をご購入時の状態に戻します (→ P.36)。

POINT

- ▶ BIOS セットアップの設定をご購入時と異なる設定にしていると、エラーメッセージが表示されることがあります。

領域設定を変更する

- 1 本パソコンを起動し、「FUJITSU」ロゴが表示されている間に【F12】キーを押します。「起動メニュー」が表示されます。【F12】キーは軽く押しただけでは認識されない場合があります。しばらくの間押してください。

POINT

- ▶ ディスプレイの種類によっては画面の表示が遅く、「FUJITSU」ロゴや Windows 起動時のロゴ表示が確認できない場合があります。その場合は、本パソコンの再起動後に【F12】キーを数回押してください。

- 2 【↑】キーまたは【↓】キーを押して「トラブル解決ナビ」を選択し、【Enter】キーを押します。そのまましばらくお待ちください。「システム回復オプション」が表示されます。

POINT

- ▶ 「システム回復オプション」が表示されるまでの間、一時的に画面が真っ暗な状態になったり、画面に変化がなかったりすることがありますが、故障ではありません。電源を切らずにそのままお待ちください。

- 3 設定を変更せず、「次へ」をクリックします。

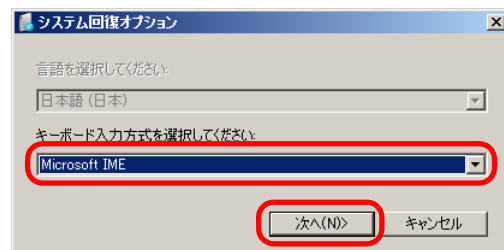

(画面は Windows 7 モデルの例です)

POINT

- ▶ Windows Vista モデル / Windows Vista ダウングレードモデルの場合は、「日本語」が表示されています。

オペレーティングシステムを選択する画面が表示されます。

4 次の操作を行います。

■ Windows 7 モデル / Windows 7 ダウングレードモデルの場合

「Windows の起動に伴う問題の修復用の回復ツールを使用します。」をクリックし、「次へ」をクリックします。

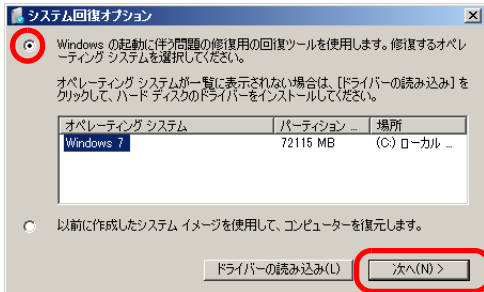

(画面は Windows 7 モデルの例です)

Windows XP の場合、オペレーティングシステムが空欄になっていますが、問題ありません。

POINT

▶ Windows 7/Windows Vista の場合

ユーザー名とパスワードを選択する画面が表示されます。お使いのパソコンで設定しているユーザー名を選択してパスワードを入力し、「OK」をクリックします。パスワードを設定していない場合は、何も入力せず「OK」をクリックします。

■ Windows Vista ダウングレードモデルの場合

「次へ」をクリックします。

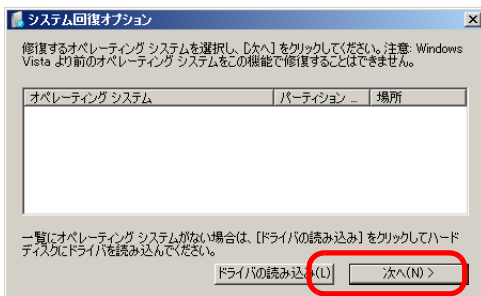

(画面は Windows Vista ダウングレードモデルの例です)

POINT

▶ Windows Vista の場合

ユーザー名とパスワードを選択する画面が表示されます。お使いのパソコンで設定しているユーザー名を選択してパスワードを入力し、「OK」をクリックします。パスワードを設定していない場合は、何も入力せず「OK」をクリックします。

5 「回復ツールを選択してください」と表示されたら、「トラブル解決ナビ」をクリックします。

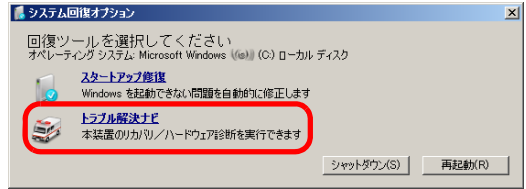

「トラブル解決ナビ」が表示されます。

6 「ユーティリティ」タブの「領域設定」を選択し、「実行」をクリックします。

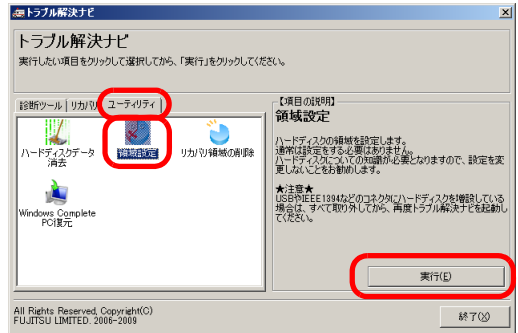

(画面は Windows 7 モデルの例です)

「ご使用上の注意」が表示されます。

7 「ご使用上の注意」をよく読み、「同意する」をクリックし、「次へ」をクリックします。

「領域設定の実行」画面が表示されます。

8 領域を設定します。

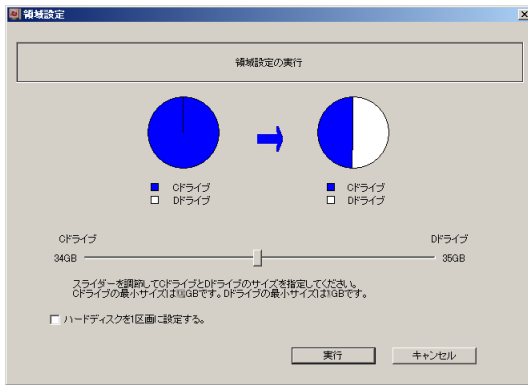

- **ハードディスク全体を2区画で使用する場合**
 スライダーを左右にドラッグしてCドライブとDドライブの容量を指定します。領域は1GB単位で設定できます。添付のソフトウェアや市販のソフトウェアをインストールする場合は、Cドライブの容量を広めに指定してください。

POINT

- ▶ ドライブの最小サイズは、Cドライブが30GB、Dドライブが約1GBです。

- **ハードディスク全体を1区画で使用する場合**
 「ハードディスクを1区画に設定する。」をクリックし、チェックを付けます。

9 「実行」をクリックします。

確認画面が表示されます。

重要

- ▶ 領域設定を変更していなくても、「実行」をクリックするとハードディスク内のすべてのデータが削除されます。

10 「はい」をクリックします。

領域の設定が始まります。

領域の設定が完了すると、「領域設定の完了」画面が表示されます。

11 「完了」をクリックします。

「トラブル解決ナビ」が表示されます。

以上で領域設定の変更は終了です。

この後は、必要に応じてリカバリを行ってください。

リカバリについては、「リカバリを実行する」(→P.42)をご覧ください。

ハードディスクをご購入時の状態に戻す

リカバリ領域を消してしまった場合などに、ハードディスクをご購入時の状態に戻すことができます。

重要

- ▶ ハードディスク内のすべてのデータが削除されます。あらかじめ、必要なデータをバックアップしてください。
- ▶ ハードディスクをご購入時の状態に戻すには、「リカバリデータディスク」が必要です。

■ハードディスクをご購入時に戻すイメージ図

□Windows 7 モデル

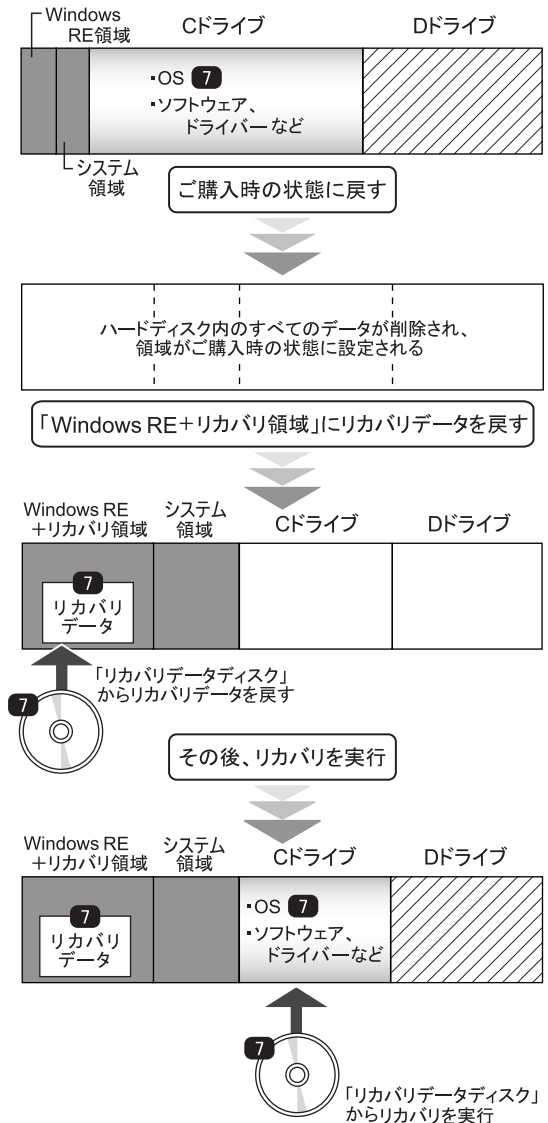

■ : Windowsからは見えない領域です。

7 : Windows 7

□ Windows 7 ダウングレードモデル

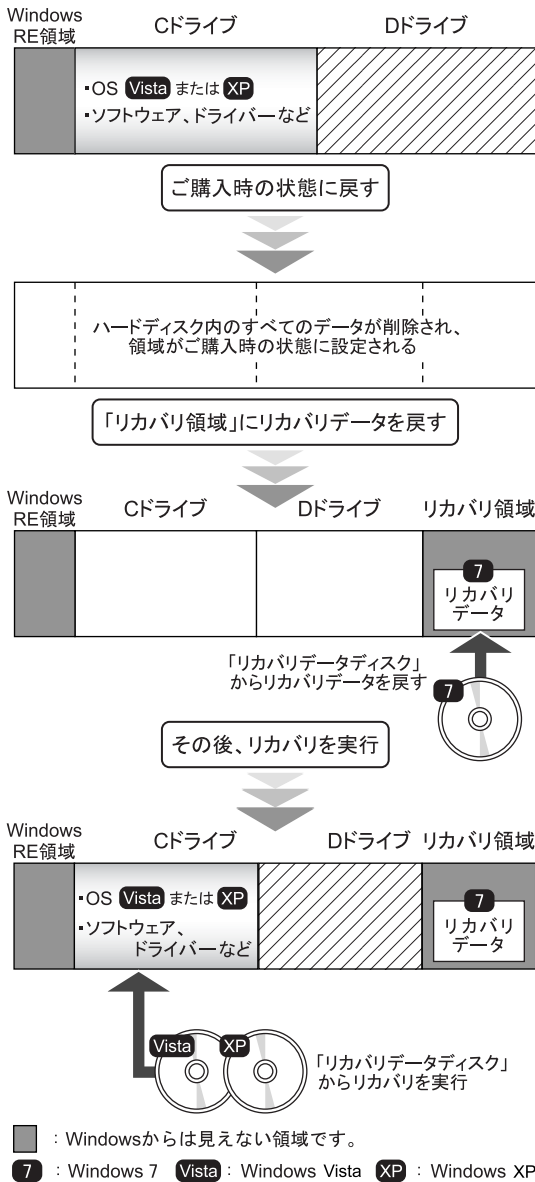

□ Windows Vista モデル (D1220) /

Windows Vista ダウングレードモデル (D5290)

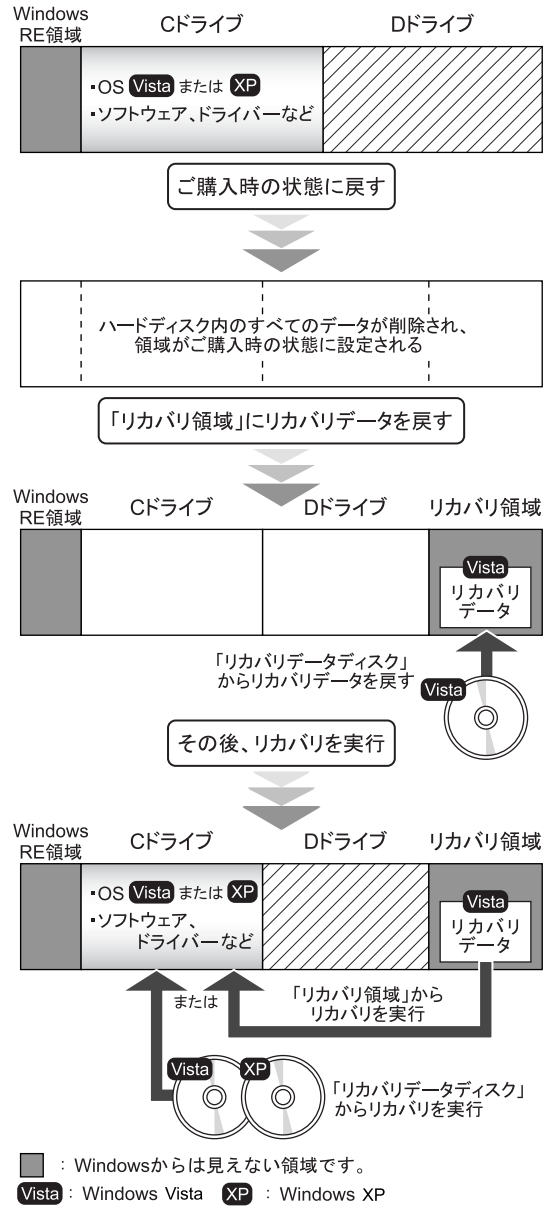

注意事項

- パソコン本体に USB メモリ、メモリーカード、外付けハードディスクなどを接続している場合は、必ず取り外してください。
- また、その他の周辺機器を取り付けている場合も、取り外してからハードディスクをご購入時の状態に戻してください。

ハードディスクをご購入時の状態に戻す前の準備

ハードディスクをご購入時の状態に戻す前に、次の準備を行ってください。

■BIOS 設定を購入時の状態に戻す

BIOS の設定をご購入時の状態に戻します (→ P.36)。

POINT

- ▶ BIOS セットアップの設定をご購入時と異なる設定にしていると、エラーメッセージが表示されることがあります。









■ディスクを用意する

□全モデル共通

- トラブル解決ナビ & ドライバーズディスク

[リカバリ起動ディスク]

□モデル別

モデル	用意するリカバリデータディスク	
Windows 7 モデル		
Windows 7 ダウングレードモデル		
Windows Vista に リカバリ		
		
Windows Vista モデル (D1220)		
Windows Vista ダウングレードモデル (D5290)		
Windows Vista に リカバリ		
Windows XP に リカバリ		

■必要に応じてポータブル CD/DVD ドライブを接続する

CD/DVD ドライブがない場合は、別売のポータブル CD/DVD ドライブを接続してください。

ポータブル CD/DVD ドライブは、「スーパーマルチドライブユニット (FMV-NSM53)」をお使いください。

1. 本パソコンにポータブル CD/DVD ドライブを接続します。
2. 本パソコンを起動し、「FUJITSU」ロゴが表示されている間に【F2】キーを押します。
BIOS セットアップ画面が表示されます。

3. 「詳細」メニューの「起動デバイスの優先順位」 - 「除外された起動デバイス」 - 「USB CD/DVD」を選択し、【x】キーを押します。

選択したドライブの名称が「起動デバイスリスト」の方に移動します。

4. 【Esc】キーを 2 回押し、「終了」メニューの「変更を保存して終了する (電源 OFF)」を実行します。

ハードディスクをご購入時の状態に戻す (Windows 7 モデル/ Windows 7 ダウングレードモデル)

重要

- ▶ ハードディスク内のすべてのデータが削除されます。あらかじめ、必要なデータをバックアップしてください。

- 1 本パソコンを起動し、「FUJITSU」ロゴが表示されている間に【F12】キーを押します。「起動メニュー」が表示されます。
【F12】キーは軽く押しただけでは認識されない場合があります。しばらくの間押ししてください。

POINT

- ▶ ディスプレイの種類によっては画面の表示が遅く、「FUJITSU」ロゴや Windows 起動時のロゴ表示が確認できない場合があります。
その場合は、本パソコンの再起動後に【F12】キーを数回押ししてください。

- 2 「トラブル解決ナビ&ドライバーズディスク」をセットします。

- 3 【↑】キーまたは【↓】キーを押して「CD/DVD」または「USB CD/DVD」を選択し、【Enter】キーを押します。「USB CD/DVD」は、CD/DVD ドライブが内蔵されていないモデルをお使いの場合に選択してください。
そのまましばらくお待ちください。
「トラブル解決ナビ」が表示されます。

POINT

- ▶ 「トラブル解決ナビ」が表示されるまでの間、一時的に画面が真っ暗な状態になったり、画面に変化がなかったりすることがありますが、故障ではありません。電源を切らずにそのままお待ちください。

- 4 「リカバリ」タブの「全ドライブをご購入時の状態に戻す」を選択し、「実行」をクリックします。

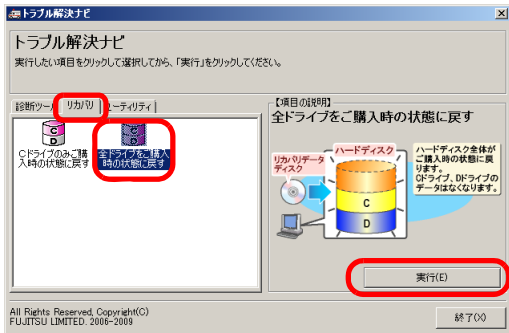

(画面は Windows 7 モデルの例です)

「ご使用上の注意」が表示されます。

- 5 「ご使用上の注意」をよく読み、「同意する」をクリックし、「次へ」をクリックします。
作業の手順が表示されます。

- 6 「次へ」をクリックします。
「リカバリデータディスクの確認」画面が表示されます。

- 7 ディスクを取り出し、Cドライブにリカバリする「リカバリデータディスク」をセットして「次へ」をクリックします。

POINT

▶ ここでは、Cドライブに復元するOSを確認しています。

■ Windows 7 モデルの場合

「Windows 7のリカバリデータディスクを確認しました。」というメッセージが表示されます。
手順9へ進んでください。

■ Windows 7 ダウングレードモデルの場合

「Windows Vistaのリカバリデータディスクを確認しました。」または「Windows XPのリカバリデータディスクを確認しました。」というメッセージが表示されます。

- 8 「OK」をクリックします。
「CD/DVDドライブにWindows 7の「リカバリデータディスク」または「リカバリデータディスク 1」を入れてください。」というメッセージが表示されます。
- 9 ディスクを取り出し、Windows 7の「リカバリデータディスク」をセットします。

- 10 「OK」をクリックします。
リカバリデータディスクの確認が始まります。

POINT

▶ ここでは、リカバリ領域に復元するOSを確認しています。

- CD-Rの「リカバリデータディスク」を確認した場合
「CD/DVDドライブに、Windows 7の「リカバリデータディスク n」を入れてください。」というメッセージが表示された場合は、画面に表示された番号 (n) の「リカバリデータディスク」をセットし、データの読み出しが終了し、CD/DVDドライブが停止してから「OK」をクリックします。

リカバリデータディスクの確認が終了すると、「リカバリデータディスク」が揃っていることを確認できました。」というメッセージが表示されます。

- 11 ディスクを取り出し、「次へ」をクリックします。
「ハードディスクの領域を設定」画面が表示されます。

- 12 「トラブル解決ナビ&ドライバズディスク」をセットし、「次へ」をクリックします。
「警告」が表示されます。

- 13 「OK」をクリックします。
領域の設定が始まります。
領域の設定が終了すると、「リカバリ領域にリカバリデータを復元する」画面が表示されます。

- 14 ディスクを取り出し、リカバリ領域に復元するWindows 7の「リカバリデータディスク」をセットして「次へ」をクリックします。

POINT

▶ 「Windows RE +リカバリ領域」または「リカバリ領域」に復元するWindows 7のディスクをセットします。

「Windows RE +リカバリ領域」または「リカバリ領域」へリカバリデータの復元が始まります。

- CD-Rの「リカバリデータディスク」で復元した場合
「CD/DVDドライブに、Windows 7の「リカバリデータディスク n」を入れてください。」というメッセージが表示された場合は、画面に表示された番号 (n) の「リカバリデータディスク」をセットし、データの読み出しが終了し、CD/DVDドライブが停止してから「OK」をクリックします。

「Windows RE +リカバリ領域」または「リカバリ領域」へデータの復元が完了すると、リカバリデータディスクを挿入するメッセージが表示されます。

15 次の操作を行います。

■ Windows 7 モデルの場合

- ・ DVD-R の「リカバリデータディスク」をお使いの場合 手順 16 へ進みます。
- ・ CD-R の「リカバリデータディスク」をお使いの場合 ディスクを取り出し、C ドライブに復元する Windows 7 の「リカバリデータディスク 1」をセットします。

■ Windows 7 ダウングレードモデルの場合

ディスクを取り出し、C ドライブに復元する OS (Windows Vista または Windows XP) の「リカバリデータディスク」をセットします。

POINT

- ▶ C ドライブに復元する OS のディスクをセットします。

16 「OK」をクリックします。

「ディスクイメージの復元」画面が表示され、C ドライブのリカバリが始まります。

- CD-R の「リカバリデータディスク」で復元した場合 「CD/DVD ドライブに Windows 7 の「リカバリデータディスク n」を入れてください。」というメッセージが表示された場合は、画面に表示された番号 (n) の「リカバリデータディスク」をセットし、データの読み出しが終了し、CD/DVD ドライブが停止してから「OK」をクリックします。

リカバリが終了すると、「リカバリが正常に完了しました。」というメッセージが表示されます。

17 ディスクを取り出し、「完了」をクリックします。

本パソコンの電源が自動的に切れます。

- ポータブル CD/DVD ドライブを接続している場合 ポータブル CD/DVD ドライブを取り外します。

POINT

- ▶ 本パソコンの電源が切れた後、30 秒以上待ってから電源を入れてください。

18 セットアップを行います。

詳しくは、次の項目をご覧ください。

- ・ 「セットアップ (Windows 7 の場合)」 (→ P.22)
- ・ 「セットアップ (Windows Vista の場合)」 (→ P.27)
- ・ 「セットアップ (Windows XP の場合)」 (→ P.32)

以上でご購入時に戻す操作は終了です。

お客様が設定したセキュリティ対策や各種設定内容は、設定前の状態に戻っています。セットアップ後、「Windows Update」などのセキュリティ対策を行ってください。また、必要に応じて、カスタムメイドや FMV バリュースリーズで選択したソフトウェアのインストールおよび設定などを行ってください。

詳しくは、次の項目をご覧ください。

- ・ 「Windows 7 セットアップ後」 (→ P.25)
- ・ 「Windows Vista セットアップ後」 (→ P.30)
- ・ 「Windows XP セットアップ後」 (→ P.34)

ハードディスクをご購入時の状態に戻す (Windows Vista モデル (D1220) / Windows Vista ダウングレードモデル (D5290))

重要

- ▶ ハードディスク内のすべてのデータが削除されます。あらかじめ、必要なデータをバックアップしてください。

1 本パソコンを起動し、「FUJITSU」ロゴが表示されている間に【F12】キーを押します。

「起動メニュー」が表示されます。

- 【F12】キーは軽く押しただけでは認識されない場合があります。しばらくの間押ししてください。

POINT

- ▶ ディスプレイの種類によっては画面の表示が遅く、「FUJITSU」ロゴや Windows 起動時のロゴ表示が確認できない場合があります。その場合は、本パソコンの再起動後に【F12】キーを数回押してください。

2 「トラブル解決ナビ&ドライバズディスク」をセットします。

3 【↑】キーまたは【↓】キーを押して「CD/DVD」または「USB CD/DVD」を選択し、【Enter】キーを押します。

「USB CD/DVD」は、CD/DVD ドライブが内蔵されていないモデルをお使いの場合に選択してください。

そのまましばらくお待ちください。

「トラブル解決ナビ」が表示されます。

POINT

- ▶ 「トラブル解決ナビ」が表示されるまでの間、一時的に画面が真っ暗な状態になったり、画面に変化がなかったりすることがありますが、故障ではありません。電源を切らずにそのままお待ちください。

- 4 「ユーティリティ」タブの「購入時に戻す」を選択し、「実行」をクリックします。

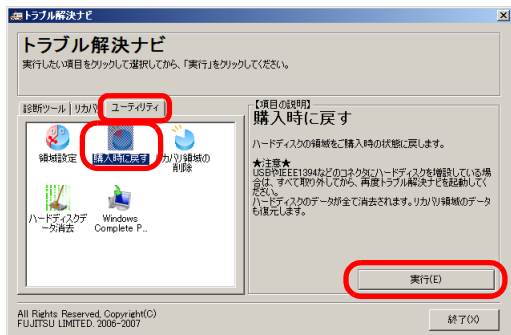

「ご使用上の注意」が表示されます。

- 5 「ご使用上の注意」をよく読み、「同意する」をクリックし、「次へ」をクリックします。

「ハードディスクの領域をご購入時の状態に戻します。」というメッセージが表示されます。

- 6 「実行」をクリックします。

「リカバリ領域にリカバリデータを戻すためには、Windows Vista のリカバリデータディスクが必要です。」というメッセージが表示されます。

- 7 ディスクを取り出し、Windows Vista の「リカバリデータディスク」をセットします。

- 8 「次へ」をクリックします。

「Windows Vista のリカバリデータディスクが挿入されました。」というメッセージが表示されます。

- 9 「次へ」をクリックします。

「リカバリデータディスク」の確認が始まります。

■ CD-R の「リカバリデータディスク」を確認した場合
「CD/DVD ドライブに、「リカバリデータディスク n」を入れてください。」というメッセージが表示された場合は、画面に表示された番号 (n) の「リカバリデータディスク」をセットし、データの読み出しが終了し、CD/DVD ドライブが停止してから「次へ」をクリックします。

「リカバリデータディスク」の確認が終了すると、「「リカバリデータディスク」が揃っていることを確認できました。」というメッセージが表示されます。

- 10 ディスクを取り出し、「次へ」をクリックします。

- 11 「トラブル解決ナビ&ドライバズディスク」をセットし、「OK」をクリックします。

領域の設定が始まります。

領域の設定が終了すると、「領域の設定が終了しました。続けて、リカバリ領域にリカバリデータを復元します。」というメッセージが表示されます。

- 12 ディスクを取り出し、手順 7 から手順 9 で確認した Windows Vista の「リカバリデータディスク」をセットします。

- 13 「次へ」をクリックします。

「Windows Vista のリカバリデータディスクが挿入されました。」というメッセージが表示されます。

- 14 「実行」をクリックします。

「リカバリ領域」へデータの復元が始まります。

■ CD-R の「リカバリデータディスク」で復元した場合
「CD/DVD ドライブに、「リカバリデータディスク n」を入れてください。」というメッセージが表示された場合は、画面に表示された番号 (n) の「リカバリデータディスク」をセットし、データの読み出しが終了し、CD/DVD ドライブが停止してから「次へ」をクリックします。

「リカバリ領域」へデータの復元が完了すると、「ハードディスクの領域をご購入時の状態に戻しました。」というメッセージが表示されます。

次に、C ドライブのリカバリを行います。

- 15 ディスクを取り出し、「次へ」をクリックします。

「リカバリ元の選択」画面が表示されます。

- 16 「リカバリ領域」または「リカバリデータディスク」を選択します。

重要

▶ Windows Vista ダウングレードモデルの場合、「リカバリ領域」を選択すると OS は Windows Vista になります。

OS を Windows XP にする場合は、「リカバリデータディスク」を選択し、Windows XP の「リカバリデータディスク」からリカバリを実行してください。

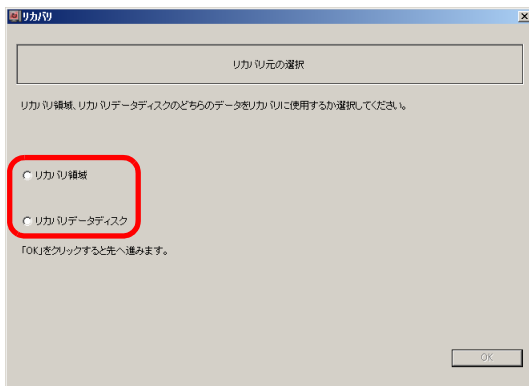

■ リカバリ領域

ハードディスク内にある「リカバリ領域」から、リカバリを実行します（「リカバリデータディスク」は使用しません）。

■ リカバリデータディスク

「リカバリデータディスク」を使用して、リカバリを実行します。

17 「OK」をクリックします。

「リカバリの実行」画面が表示されます。

手順 16 で「リカバリ領域」を選択した場合は、手順 19 へ進んでください。

18 「リカバリデータディスク」をセットします。

19 「実行」をクリックします。

■ 「リカバリ領域」を選択した場合

リカバリが始まります。リカバリが終了すると、「リカバリの完了」画面が表示されます。

■ 「リカバリデータディスク」を選択した場合

1. 「リカバリデータディスクの確認」画面が表示されるので、「OK」をクリックします。
リカバリが始まります。
2. 「CD/DVD ドライブに、「リカバリデータディスク n」を入れてください。」というメッセージが表示された場合は、画面に表示された番号 (n) の「リカバリデータディスク」をセットし、データの読み出しが終了し、CD/DVD ドライブが停止してから「OK」をクリックします。
リカバリが終了すると、「リカバリの完了」画面が表示されます。
3. ディスクを取り出します。

20 「完了」をクリックします。

本パソコンの電源が自動的に切れます。

- ポータブル CD/DVD ドライブを接続している場合
ポータブル CD/DVD ドライブを取り外します。

POINT

- ▶ 本パソコンの電源が切れた後、30 秒以上待つってから電源を入れてください。

21 セットアップを行います。

詳しくは、次の項目をご覧ください。

- ・「セットアップ（Windows Vista の場合）」（→ P.27）
- ・「セットアップ（Windows XP の場合）」（→ P.32）

以上でご購入時に戻す操作は終了です。

お客様が設定したセキュリティ対策や各種設定内容は、設定前の状態に戻っています。セットアップ後、「Windows Update」などのセキュリティ対策を行ってください。また、必要に応じて、カスタムメイドや FMV パリューンシリーズで選択したソフトウェアのインストールおよび設定などを行ってください。

詳しくは、次の項目をご覧ください。

- ・「Windows Vista セットアップ後」（→ P.30）
- ・「Windows XP セットアップ後」（→ P.34）

OS を Windows 7 に変更する (Windows 7 ダウングレードモデルのみ)

OS を Windows 7 に変更する前の準備

OS を Windows 7 に変更する前に、次の準備を行ってください。

■ BIOS 設定を購入時の状態に戻す

BIOS の設定をご購入時の状態に戻します（→ P.36）。

POINT

- ▶ BIOS セットアップの設定をご購入時と異なる設定にしていると、エラーメッセージが表示されることがあります。

■ ディスクを用意する

- トラブル解決ナビ & ドライバーズディスク
[リカバリ起動ディスク]
- Windows 7 のリカバリデータディスク

■必要に応じてポータブル CD/DVD ドライブを接続する

CD/DVD ドライブがない場合は、別売のポータブル CD/DVD ドライブを接続してください。

ポータブル CD/DVD ドライブは、「スーパーマルチドライブユニット (FMV-NSM53)」をお使いください。

1. 本パソコンにポータブル CD/DVD ドライブを接続します。
2. 本パソコンを起動し、「FUJITSU」ロゴが表示されている間に【F2】キーを押します。
BIOS セットアップ画面が表示されます。
3. 「詳細」メニューの「起動デバイスの優先順位」－「除外された起動デバイス」－「USB CD/DVD」を選択し、【x】キーを押します。
選択したドライブの名称が「起動デバイスリスト」の方に移動します。
4. 【Esc】キーを 2 回押し、「終了」メニューの「変更を保存して終了する (電源 OFF)」を実行します。

OS を Windows 7 に変更する

重要

- ▶ ハードディスク内のすべてのデータが削除されます。あらかじめ、必要なデータをバックアップしてください。
- ▶ Windows 7 の「リカバリデータディスク」が必要です。お手元に Windows 7 の「リカバリデータディスク」がない場合は、「リカバリデータディスク作成」(→ P.38) をご覧になり、「リカバリデータディスク」を作成してください。

- 1 本パソコンを起動し、「FUJITSU」ロゴが表示されている間に【F12】キーを押します。
「起動メニュー」が表示されます。

【F12】キーは軽く押しただけでは認識されない場合があります。しばらくの間押ししてください。

POINT

- ▶ ディスプレイの種類によっては画面の表示が遅く、「FUJITSU」ロゴや Windows 起動時のロゴ表示が確認できない場合があります。
その場合は、本パソコンの再起動後に【F12】キーを数回押ししてください。

- 2 「トラブル解決ナビ&ドライバズディスク」をセットします。

- 3 【↑】キーまたは【↓】キーを押して「CD/DVD」または「USB CD/DVD」を選択し、【Enter】キーを押します。
「USB CD/DVD」は、CD/DVD ドライブが内蔵されていないモデルをお使いの場合に選択してください。
そのまましばらくお待ちください。
「トラブル解決ナビ」が表示されます。

POINT

- ▶ 「トラブル解決ナビ」が表示されるまでの間、一時的に画面が真っ暗な状態になったり、画面に変化がなかったりすることがありますが、故障ではありません。電源を切らずにそのままお待ちください。

- 4 「リカバリ」タブの「全ドライブをご購入時の状態に戻す」を選択し、「実行」をクリックします。

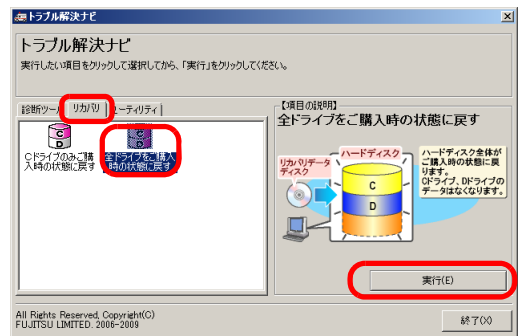

「ご使用上の注意」が表示されます。

- 5 「ご使用上の注意」をよく読み、「同意する」をクリックし、「次へ」をクリックします。
作業の手順が表示されます。
- 6 「次へ」をクリックします。
「リカバリデータディスクの確認」画面が表示されます。
- 7 ディスクを取り出し、Windows 7 の「リカバリデータディスク」をセットして「次へ」をクリックします。
「Windows 7 のリカバリデータディスクを確認しました。」というメッセージが表示されます。

8 「OK」をクリックします。

「リカバリデータディスク」の確認が始まります。

■ CD-R の「リカバリデータディスク」を確認した場合
「CD/DVD ドライブに、Windows 7 の「リカバリデータディスク n」を入れてください。」というメッセージが表示された場合は、画面に表示された番号 (n) の「リカバリデータディスク」をセットし、データの読み出しが終了し、CD/DVD ドライブが停止してから「OK」をクリックします。

「リカバリデータディスク」の確認が終了すると、「リカバリデータディスク」が揃っていることを確認できました。」というメッセージが表示されます。

9 ディスクを取り出し、「次へ」をクリックします。

「ハードディスクの領域を設定」画面が表示されます。

10 「トラブル解決ナビ&ドライバズディスク」をセットし、「次へ」をクリックします。

「警告」が表示されます。

11 「OK」をクリックします。

領域の設定が始まります。

領域の設定が終了すると、「リカバリ領域にリカバリデータを復元する」画面が表示されます。

12 ディスクを取り出し、「Windows RE +リカバリ領域」に復元する Windows 7 の「リカバリデータディスク」をセットして「次へ」をクリックします。

「Windows RE +リカバリ領域」へリカバリデータの復元が始まります。

■ CD-R の「リカバリデータディスク」で復元した場合
「CD/DVD ドライブに、Windows 7 の「リカバリデータディスク n」を入れてください。」というメッセージが表示された場合は、画面に表示された番号 (n) の「リカバリデータディスク」をセットし、データの読み出しが終了し、CD/DVD ドライブが停止してから「OK」をクリックします。

「Windows RE +リカバリ領域」へデータの復元が完了すると、リカバリデータディスクを挿入するメッセージが表示されます。

13 次の操作を行います。

■ DVD-R の「リカバリデータディスク」をお使いの場合
手順 14 へ進みます。

■ CD-R の「リカバリデータディスク」をお使いの場合
ディスクを取り出し、C ドライブに復元する Windows 7 の「リカバリデータディスク 1」をセットします。

14 「OK」をクリックします。

「ディスクイメージの復元」画面が表示され、C ドライブのリカバリが始まります。

■ CD-R の「リカバリデータディスク」で復元した場合
「CD/DVD ドライブに Windows 7 の「リカバリデータディスク n」を入れてください。」というメッセージが表示された場合は、画面に表示された番号 (n) の「リカバリデータディスク」をセットし、データの読み出しが終了し、CD/DVD ドライブが停止してから「OK」をクリックします。

リカバリが終了すると、「リカバリが正常に完了しました。」というメッセージが表示されます。

15 ディスクを取り出し、「完了」をクリックします。

本パソコンの電源が自動的に切れます。

■ ポータブル CD/DVD ドライブを接続している場合
ポータブル CD/DVD ドライブを取り外します。

POINT

▶ 本パソコンの電源が切れた後、30 秒以上待つから電源を入れてください。

16 セットアップを行います。

詳しくは、次の項目をご覧ください。

・「セットアップ (Windows 7 の場合)」(→ P.22)

以上で OS を Windows 7 に変更する操作は終了です。

お客様が設定したセキュリティ対策や各種設定内容は、設定前の状態に戻っています。セットアップ後、「Windows Update」などのセキュリティ対策を行ってください。また、必要に応じて、カスタムメイドや FMV バリュースリーズで選択したソフトウェアのインストールおよび設定などを行ってください。

詳しくは、次の項目をご覧ください。

・「Windows 7 セットアップ後」(→ P.25)

Windows Aero を有効にする (Windows 7/Windows Vista の場合)

ご購入時の状態では、Windows Aero が無効になっている場合があります。Windows Aero を有効にするには、次の手順をご覧ください。

■Windows 7 の場合

- 1 デスクトップで右クリックし、「個人設定」をクリックします。
「個人設定」ウィンドウが表示されます。
- 2 Aero テーマにある「Windows 7」をクリックします。
デスクトップの背景が Aero テーマの「Windows 7」に変更され、Aero が有効になります。

■Windows Vista の場合

- 1 デスクトップで右クリックし、「個人設定」をクリックします。
「個人設定」ウィンドウが表示されます。
- 2 「ウィンドウの色とデザイン」をクリックします。
「デザインの設定」ウィンドウが表示されます。

POINT

- ▶ 「ウィンドウの色とデザイン」ウィンドウが表示された場合は、Windows Aero が有効になっています。
- 3 「配色」の一覧で「Windows Aero」をクリックし、「適用」をクリックします。

重要

- ▶ 装置構成により、Windows Aero の設定を有効にできない場合があります。その場合、手順 3 の「配色」の一覧に「Windows Aero」が表示されません。そのままお使いください。
- 4 「OK」をクリックします。

廃棄・リサイクル

本製品（付属品を含む）を廃棄する場合は、「廃棄物の処理及び清掃に関する法律」の規制を受けます。

■本製品の廃棄について

●法人・企業のお客様へ

本製品の廃棄については、弊社ホームページ「IT 製品の処分・リサイクル」(<http://jp.fujitsu.com/about/csr/eco/products/recycle/recycleindex.html>) をご覧ください。

●個人のお客様へ

本製品を廃棄する場合は、お申し込みホームページ (<http://azby.fmworld.net/recycle/>) をご覧ください。

■ハードディスクのデータ消去

パソコン本体に搭載されているハードディスクには、お客様の重要なデータ（作成したファイルや送受信したメールなど）が記録されています。パソコンを廃棄する場合には、ハードディスク内のデータを完全に消去することをお勧めします。

ハードディスク内のデータ消去については、「FMV マニュアル」にある『製品ガイド』の「セキュリティ」－「パソコン本体の廃棄・譲渡時のご注意」をご覧ください。

■液晶ディスプレイ

ディスプレイが添付または内蔵されている場合

本製品の液晶ディスプレイ内の蛍光管には水銀が含まれております。

お問い合わせ先について

■お問い合わせの前に

あらかじめ次の項目について確認してください。

□品名／型名／カスタムメイド型番の確認
パソコン本体のラベルに記載されています。

●正面に貼付



●側面に貼付

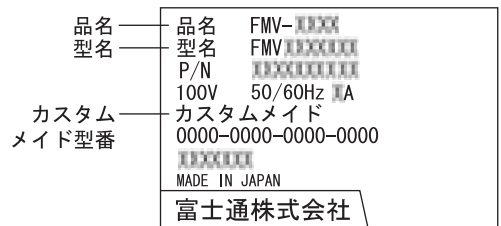

(イラストは状況により異なります)

□修理を依頼する場合

- 「リカバリデータディスク」の用意
必ず「リカバリデータディスク」を添付してください。

■お問い合わせ先

次の連絡先へお問い合わせください。

こんなときには	こちらへ
添付品の欠品	ご購入元にご相談ください。
故障かなと思われたとき	「FMV マニュアル」にある『製品ガイド』の「トラブルシューティング」をご覧ください。それでも解決できない場合は、ご購入元にご相談いただくか、「富士通ハードウェア修理相談センター」までお問い合わせください。 <お問い合わせ先> 通話料無料：0120-422-297 受付時間：9：00～17：00（土曜・日曜・祝日・年末年始を除く） 部品送付による修理の場合、良品部品をお届け後、窓口よりお届けの確認と不良部品の引取日程などについてご連絡いたします。あらかじめご了承ください。
添付のソフトウェアのお問い合わせ	「FMV マニュアル」にある『製品ガイド』の「トラブルシューティング」－「お問い合わせ先」をご覧ください。
技術的なご質問・ご相談	「FMV マニュアル」にある『製品ガイド』をご覧ください。それでも不明な点がございましたら「富士通パーソナル製品に関するお問合せ窓口」までお問い合わせください。ご質問、ご相談についての回答は専門技術員からのコールバックとなります。 <お問い合わせ先> 通話料無料：0120-950-222 受付時間：9：00～17：00（土曜・日曜・祝日およびシステムメンテナンス日を除く）
富士通サプライ品のご購入	富士通サプライ品のご購入については、「富士通コワーコ株式会社」の「お客様総合センター」までお問い合わせください。 <お問い合わせ先> 通話料無料：0120-505-279 受付時間：9：00～17：30（土曜・日曜・祝日・年末年始を除く） URL：http://jp.fujitsu.com/coworco/

- ・電話番号は、おかけ間違いのないよう、ご注意ください。
- ・「富士通ハードウェア修理相談センター」、および「富士通パーソナル製品に関するお問合せ窓口」は、ダイヤル後、音声ガイダンスに従い、ボタン操作を行ってください。お客様の相談内容によって、各窓口へご案内いたします。

■有償サービス「SupportDesk」のご案内

システムの導入支援からソフトウェアのQ&A、万一のハードウェアトラブル時の修理など、お客様のパソコンに関するビジネスライフをトータルにサポートするサービスをご用意しております。詳しくは、富士通ホームページ「製品サポート」をご覧ください。

URL：http://segroup.fujitsu.com/fs/products/pc/

FMV-D5290、FMV-D3290、FMV-D1220

取扱説明書
B6FJ-2271-01-00

発行日 2009年10月
発行責任 富士通株式会社

Printed in Japan

- このマニュアルの内容は、改善のため事前連絡なしに変更することがあります。
- このマニュアルに記載されたデータの使用に起因する第三者の特許権およびその他の権利の侵害については、当社はその責を負いません。
- 無断転載を禁じます。
- 落丁、乱丁本は、お取り替えいたします。

⑦ 0909-1



本製品はPC3R「PCグリーンラベル制度」の
審査基準（2009年度版）を満たしています。
詳細は、Webサイト <http://www.pc3r.jp>
をご覧ください。

このマニュアルはリサイクルに配慮して印刷されています。
不要になった際は、回収・リサイクルにお出しください。



* B 6 F J 2 2 7 1 0 1 *