

# Fujitsu Notebook LIFEBOOK

LIFEBOOK A7511/H

LIFEBOOK A7511/HW

LIFEBOOK A5511/H

LIFEBOOK A5511/HW

## 製品ガイド

(機種別編)

本書をお読みになる前に

1 各部名称

2 取り扱い

3 周辺機器

4 お手入れ

5 仕様

# 目次

<b>本書をお読みになる前に</b> .....	<b>5</b>
安全にお使いいただくために .....	5
本書の表記 .....	5
Windowsの操作 .....	7
BIOSやドライバーのアップデートについて .....	9
ハードディスクの暗号化について .....	10
商標および著作権について .....	11
<b>第1章 各部名称</b>	
1.1 パソコン本体前面 .....	13
1.2 パソコン本体右側面 .....	15
1.3 パソコン本体左側面 .....	16
1.4 パソコン本体背面 .....	17
1.5 パソコン本体下面 .....	18
1.6 キーボード .....	19
1.7 状態表示LED .....	24
<b>第2章 取り扱い</b>	
2.1 フラットポイント .....	26
2.1.1 注意事項 .....	26
2.1.2 基本操作 .....	26
2.1.3 フラットポイントの設定を変更する .....	27
2.1.4 フラットポイントの有効／無効を切り替える .....	27
2.2 マウス .....	29
2.2.1 注意事項 .....	29
2.2.2 マウスの基本設定を変更する .....	29
2.3 ディスプレイ .....	30
2.3.1 注意事項 .....	30
2.3.2 明るさを調整する .....	30
2.3.3 解像度を変更する .....	31
2.4 マルチディスプレイ機能 .....	32
2.4.1 マルチディスプレイ機能とは .....	32
2.4.2 注意事項 .....	32
2.4.3 マルチディスプレイ機能を設定する .....	33
2.5 サウンド .....	34
2.5.1 全体の再生音量を調節する .....	34
2.5.2 アプリごとの再生音量を調節する .....	34
2.5.3 機器や項目ごとの音量を調節する .....	35
2.5.4 オーディオ端子の機能を切り替える .....	36
2.5.5 既定のオーディオ機器を選択する .....	37

<b>2.6 省電力</b> .....	<b>38</b>
2.6.1 省電力状態 .....	38
2.6.2 電源を切る .....	40
2.6.3 本パソコンの節電機能 .....	41
2.6.4 省電力設定 .....	42
2.6.5 バッテリーの電源モード .....	44
2.6.6 Standby Energy Saver .....	45
2.6.7 ピークシフト .....	48
2.6.8 ECO Sleep .....	49
<b>2.7 バッテリー</b> .....	<b>50</b>
2.7.1 注意事項 .....	50
2.7.2 バッテリーを充電する .....	53
2.7.3 バッテリーの残量を確認する .....	54
2.7.4 バッテリーを交換する .....	55
2.7.5 バッテリーの充電モードを変更する .....	57
2.7.6 バッテリーの状態を確認する .....	58
<b>2.8 光学ドライブ</b> .....	<b>59</b>
2.8.1 注意事項 .....	59
2.8.2 使用できるディスク .....	59
2.8.3 ディスクをセットする .....	61
2.8.4 ディスクを取り出す .....	62
2.8.5 ディスクに書き込む .....	63
2.8.6 DVD-Videoを再生する .....	65
<b>2.9 通信</b> .....	<b>66</b>
2.9.1 有線LAN .....	66
2.9.2 無線LAN .....	68
2.9.3 Bluetoothワイヤレステクノロジー .....	68
2.9.4 無線通信機能の電波を発信する／停止する .....	69
<b>2.10 ダイレクト・メモリスロット</b> .....	<b>71</b>
2.10.1 注意事項 .....	71
2.10.2 使用できるメモリーカード .....	72
2.10.3 メモリーカードをセットする .....	72
2.10.4 メモリーカードを取り出す .....	73
<b>2.11 暗号化機能付フラッシュメモリディスク</b> .....	<b>74</b>
<b>2.12 セキュリティチップ（TPM）</b> .....	<b>75</b>
<b>2.13 Windows Hello</b> .....	<b>76</b>
2.13.1 Windows Helloを使って顔認識でサインインする .....	76
2.13.2 Windows Helloを使って指紋認証でサインインする .....	80

## 第3章 周辺機器

<b>3.1</b>	<b>周辺機器を取り付ける前に</b> .....	<b>86</b>
3.1.1	注意事項 .....	86
<b>3.2</b>	<b>メモリ</b> .....	<b>87</b>
3.2.1	注意事項 .....	87
3.2.2	取り付けられるメモリ .....	87
3.2.3	メモリを取り付ける .....	88
3.2.4	メモリを取り外す .....	90
<b>3.3</b>	<b>コネクタの接続／取り外し</b> .....	<b>91</b>
3.3.1	注意事項 .....	91
3.3.2	ディスプレイコネクタ .....	91
3.3.3	USBコネクタ .....	92
3.3.4	オーディオ端子 .....	93
3.3.5	LANコネクタ .....	93

## 第4章 お手入れ

<b>4.1</b>	<b>日常のお手入れ</b> .....	<b>95</b>
4.1.1	パソコン本体、キーボード、マウスの表面の汚れ .....	95
4.1.2	指紋センサー／手のひら静脈センサー .....	95
4.1.3	液晶ディスプレイ .....	96
<b>4.2</b>	<b>定期的なお手入れ</b> .....	<b>97</b>
4.2.1	注意事項 .....	97
4.2.2	空冷用通風路 .....	97
4.2.3	お手入れナビ／RAS Utility .....	99

## 第5章 仕様

<b>5.1</b>	<b>本体仕様</b> .....	<b>101</b>
5.1.1	LIFEBOOK A7511/H .....	102
5.1.2	LIFEBOOK A7511/HW .....	107
5.1.3	LIFEBOOK A5511/H .....	111
5.1.4	LIFEBOOK A5511/HW .....	115
<b>5.2</b>	<b>CPU</b> .....	<b>119</b>
<b>5.3</b>	<b>ディスプレイ</b> .....	<b>120</b>
5.3.1	シングル表示／拡張デスクトップ表示の解像度 .....	120
5.3.2	クローン表示の解像度 .....	122
<b>5.4</b>	<b>光学ドライブ</b> .....	<b>123</b>
<b>5.5</b>	<b>無線LAN</b> .....	<b>124</b>

# 本書をお読みになる前に

## 安全にお使いいただくために



本製品を安全に正しくお使いいただくための重要な情報が『取扱説明書』に記載されています。特に、「安全上のご注意」をよくお読みになり、理解されたうえで本製品をお使いください。

## 本書の表記

本書の内容は2022年1月現在のものです。お問い合わせ先やURLなどが変更されている場合は、「富士通パーソナル製品に関するお問い合わせ窓口」へお問い合わせください。詳しくは、『取扱説明書』をご覧ください。

### ■ 本文中の記号

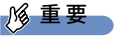
本文中に記載されている記号には、次のような意味があります。

記号	意味
 <b>重要</b>	お使いになるときの注意点や、してはいけないことを記述しています。必ずお読みください。
 <b>POINT</b>	操作に関連することを記述しています。必要に応じてお読みください。
→	参照ページを示しています。

### ■ キーの表記と操作方法

本文中のキーの表記は、キーボードに書かれているすべての文字を記述するのではなく、説明に必要な文字を次のように記述しています。

例：【Ctrl】キー、【Enter】キー、【→】キーなど

また、複数のキーを同時に押す場合には、次のように「+」でつないで表記しています。

例：【Ctrl】 + 【F3】キー、【Shift】 + 【↑】キーなど

### ■ 連続する操作の表記

本文中の操作手順において、連続する操作手順を、「→」でつなげて記述しています。

例：コントロールパネルの「システムとセキュリティ」をクリックし、「システム」をクリックし、「デバイス マネージャー」をクリックする操作

↓

「システムとセキュリティ」→「システム」の「デバイス マネージャー」の順にクリックします。

## ■ ウィンドウ名の表記

本文中のウィンドウ名は、アドレスバーの最後に表示されている名称を表記しています。

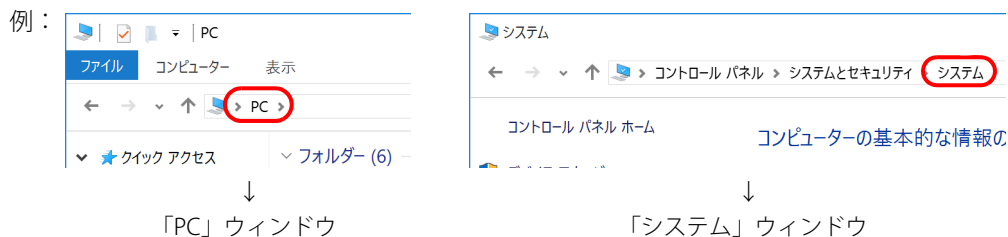

## ■ 画面例およびイラスト

本文中の画面およびイラストは一例です。お使いの機種やモデルによって、実際に表示される画面やイラスト、およびファイル名などが異なることがあります。また、イラストは説明の都合上、本来接続されているケーブル類を省略したり形状を簡略化したりしていることがあります。

## ■ 周辺機器の使用

本文中の操作手順において、DVDなどを使用することがあります。

操作に必要なドライブなどが搭載されていないモデルをお使いの場合は、必要に応じて別売の周辺機器を用意してください。

使用できる周辺機器については、富士通製品情報ページ内にある「システム構成図」([https://jp.fujitsu.com/platform/pc/product/catalog\\_syskou/](https://jp.fujitsu.com/platform/pc/product/catalog_syskou/))をご覧ください。

また、使用方法については、周辺機器のマニュアルをご覧ください。

## ■ LIFEBOOK A7511/HW、A5511/HWをお使いの場合

富士通製品情報ページ内にある「システム構成図」で使用できる周辺機器について確認する場合は、LIFEBOOK A7511/H、A5511/Hに関する記載をご覧ください。

## ■ 本文に記載している仕様とお使いの機種との相違

ご購入時の構成によっては、本文中の説明がお使いの機種の仕様と異なる場合があります。あらかじめご了承ください。

なお、本文内において書き分けがある箇所については、お使いの機種の情報をお読みください。

## ■ 「ハードディスク」の記載について

フラッシュメモリディスク搭載機種の場合、このパソコンに内蔵されたハードディスクを示す箇所は、フラッシュメモリディスクに読み替えてください。

## ■ 「ポータリプリケータ」について

本パソコンは、別売のポータリプリケータ（USB Type-C接続）に対応しています。

ポータリプリケータ（USB Type-C接続）については、ポータリプリケータに添付のマニュアルをご覧ください。

## ■ 製品名の表記

本文中では、製品名称を次のように略して表記します。

製品名称	本文中の表記		
Windows 11 Pro 64ビット版	Windows 11 Pro	Windows 11	Windows
Windows 11 Home 64ビット版	Windows 11 Home		
Windows 11 Pro 64ビット版 (Windows 10 Pro プレイインストールにダウングレード)	Windows 10 Pro	Windows 10	
Windows Media® Player 12	Windows Media Player		
Bluetooth®	Bluetooth		
Core!® WinDVD®	WinDVD		
Roxio Creator LJB	Roxio Creator		

## Windowsの操作

### ■ クイック設定（Windows 11）／アクションセンター（Windows 10）

アプリからの通知を表示する他、クリックすることで画面の明るさ設定や通信機能の状態などを設定できるアイコンが表示されます。

- 1 通知領域にある    または  をクリックします。

画面右側に「クイック設定（Windows 11）／アクションセンター（Windows 10）」が表示されます。

### ■ 「コントロールパネル」 ウィンドウ

次の手順で「コントロールパネル」ウィンドウを表示させてください。

#### □ Windows 11の場合

- 1 「スタート」ボタン→画面右上の「すべてのアプリ」→「Windows ツール」の順にクリックし、「コントロールパネル」をダブルクリックします。

#### □ Windows 10の場合

- 1 「スタート」ボタン→「Windows システム ツール」→「コントロールパネル」の順にクリックします。

## ■ Windowsのヒント

本書で説明されていないWindowsの機能については、次の操作で表示されるWindowsのヒントをご覧ください。

Windowsのヒントのご利用は、ネットワークに接続する必要があります。

### □ Windows 11の場合

- 1 「スタート」ボタン→画面右上の「すべてのアプリ」→「ヒント」をクリックします。

### □ Windows 10の場合



- 1 「スタート」ボタン→「ヒント」をクリックします。

## ■ ユーザーアカウント制御

本書で説明しているWindowsの操作の途中で、「ユーザーアカウント制御」ウィンドウが表示される場合があります。これは、重要な操作や管理者の権限が必要な操作の前にWindowsが表示しているものです。表示されるメッセージに従って操作してください。

## ■ 通知領域のアイコン



通知領域にすべてのアイコンが表示されていない場合があります。

表示されていないアイコンを一時的に表示するには、通知領域の  または  をクリックします。

## ■ Windows モビリティセンター

本パソコンのいくつかの機能は、「Windows モビリティセンター」で操作できます。

「Windows モビリティセンター」は次の操作で起動します。

- 1 通知領域の「電源」アイコン（ または ）を右クリックし、「Windows モビリティセンター」をクリックします。

### POINT

- ▶ 次の操作でも「Windows モビリティセンター」を表示できます。
  - ・  + 【X】 キーを押す  
表示されたメニューから「モビリティセンター」をクリックします。
  - ・ 「スタート」ボタンを右クリックする  
表示されたメニューから「モビリティセンター」をクリックします。



## BIOSやドライバーのアップデートについて

---

本パソコンには、さまざまなアプリや周辺機器の接続／制御に必要なBIOS、ドライバーなどが搭載されています。

これらのアプリ、BIOS、ドライバーに対して、アップデートプログラムが提供されることがあります。

アップデートプログラムには、次のような内容が含まれています。

- 機能の向上、追加
- 操作性の向上
- 品質改善

本パソコンをより快適にお使いいただくために、常に最新版のBIOSやドライバーを適用してください。

アップデート方法については、弊社アップデートサイト（[https://www.fmworld.net/biz/fmv/index\\_down.html](https://www.fmworld.net/biz/fmv/index_down.html)）をご覧ください。

### POINT

- ▶ 本パソコンには、インターネットを経由して、ドライバーやアプリの更新プログラムの有無を定期的にチェックして通知する「アップデートナビ」が搭載されています。  
『製品ガイド（共通編）』の「1章 アプリ」－「1.1.3 サポート関連のアプリ」をご覧ください。アップデートナビを有効にしてお使いください。

## ハードディスクの暗号化について

---

次の場合は、「デバイスの暗号化」機能により、本パソコン搭載のハードディスクが自動的に暗号化されます。

- Microsoft アカウントでパソコンにサインインしている場合
- Azure Active Directory アカウントでパソコンにサインインしている場合

暗号化されたハードディスクを修理した場合や修理によりハードウェア情報が更新された場合、パソコン起動時に「回復キー」の入力を求められます。

「回復キー」を入力しないとパソコンを起動することができないため、次の手順で事前に「回復キー」を確認し、なくさないように保管してください

**1 「コントロールパネル」 ウィンドウ（→P.7）を表示します。**

**2 次の操作を行います。**

- Windows 11 Pro、Windows 10 Proの場合
  1. 「システムとセキュリティ」→「BitLocker ドライブ暗号化」の順にクリックします。
  2. 「BitLocker ドライブ暗号化」画面の「回復キーのバックアップ」をクリックします。
- Windows 11 Homeの場合
  1. 「システムとセキュリティ」→「デバイスの暗号化」の順にクリックします。
  2. 「デバイスの暗号化」画面にある「回復キーのバックアップ」をクリックします。

**3 表示されたメニューから「ファイルに保存する」または「回復キーを印刷する」を選択し保管します。**

### POINT

- ▶ 事前に「回復キー」を保管していない場合は、マイクロソフト社のホームページで確認することができます。次のURLにサインインしてください。
  - ・ Microsoft アカウントを利用している場合  
<http://go.microsoft.com/fwlink/?LinkId=237614>
  - ・ Azure Active Directory アカウントを利用している場合  
<https://go.microsoft.com/fwlink/?linkid=857635>

## 商標および著作権について

---

Intel、インテル、Intel ロゴ、Intel Core、Intel SpeedStep、Intel vPro、Celeronは、アメリカ合衆国および/またはその他の国における Intel Corporation の商標です。

Bluetooth® ワードマークおよびロゴは登録商標であり、Bluetooth SIG, Inc.が所有権を有します。富士通株式会社は使用許諾の下でこれらのマークおよびロゴを使用しています。

Corel、Corel/バルーンロゴ、Roxio、Roxioのロゴ、Roxio Creator、WinDVDは、カナダ、アメリカ合衆国および/またはその他の国のCorel Corporationおよび/またはその関連会社の商標または登録商標です。

FeliCaは、ソニー株式会社の登録商標です。

FeliCaは、ソニー株式会社が開発した非接触ICカードの技術方式です。

HDMI、HDMI High-Definition Multimedia Interfaceという語、HDMIのトレードドレスおよびHDMIのロゴは、HDMI Licensing Administrator, Inc.の商標または登録商標です。



SDXCロゴはSD-3C, LLC.の商標です。

その他の各製品名は、各社の商標、または登録商標です。

その他の各製品は、各社の著作物です。

その他のすべての商標は、それぞれの所有者に帰属します。

Copyright Fujitsu Limited 2022

# 1

## 第1章

---

### 各部名称

各部の名称と働きについて説明しています。

1.1	パソコン本体前面	13
1.2	パソコン本体右側面	15
1.3	パソコン本体左側面	16
1.4	パソコン本体背面	17
1.5	パソコン本体下面	18
1.6	キーボード	19
1.7	状態表示LED	24

## 1.1 パソコン本体前面

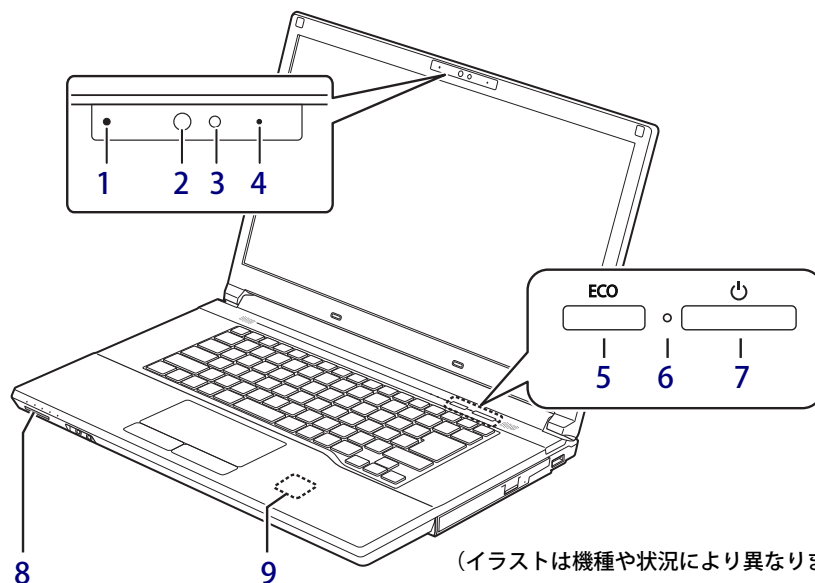

### 1 内蔵マイク

(Webカメラ搭載機種)  
音声通話や録音ができます。

### 2 顔認証用赤外線発光部

(Webカメラ搭載機種)  
顔認証利用時に赤外線を発光します。

### 3 顔認証対応Webカメラ

(Webカメラ搭載機種)  
Windowsの起動時などに顔認証によるセキュリティを設定できます。(→P.76)  
詳しくは、AuthConductor Client Basicのマニュアルをご覧ください。

### 4 Webカメラ状態表示LED

(Webカメラ搭載機種)  
Webカメラが動作しているときに点灯します。

### 5 ECOボタン

バッテリー設定の画面を表示します。

### 6 電源ランプ

本パソコンの状態を表示します。

LEDランプ	本パソコンの状態
青色点灯	動作状態
青色点滅	スリープ状態
消灯	電源オフまたは休止状態

### 7 電源ボタン

パソコン本体の電源を入れたり、省電力状態(→P.38) にしたりします。



### 8 ダイレクト・メモリスロット

(LIFEBOOK A7511/H、A7511/HW)  
(→P.71)

### 9 FeliCaポート

(FeliCaポート搭載機種)  
Windowsの起動、アプリのサインイン時に非接触ICカード技術方式FeliCaに対応したICカードによるセキュリティを設定できます。IDやパスワードなどのセキュリティ情報はICカードに格納します。  
詳しくは、AuthConductor Client Basicのマニュアルをご覧ください。

#### POINT

- ▶ FeliCaを使用する場合は、マークの付近にかざしてください。
- ▶ ICカードはパソコン本体から3mm以下にかざし、マークを中心に前後左右10mmの範囲内で動かしてください。

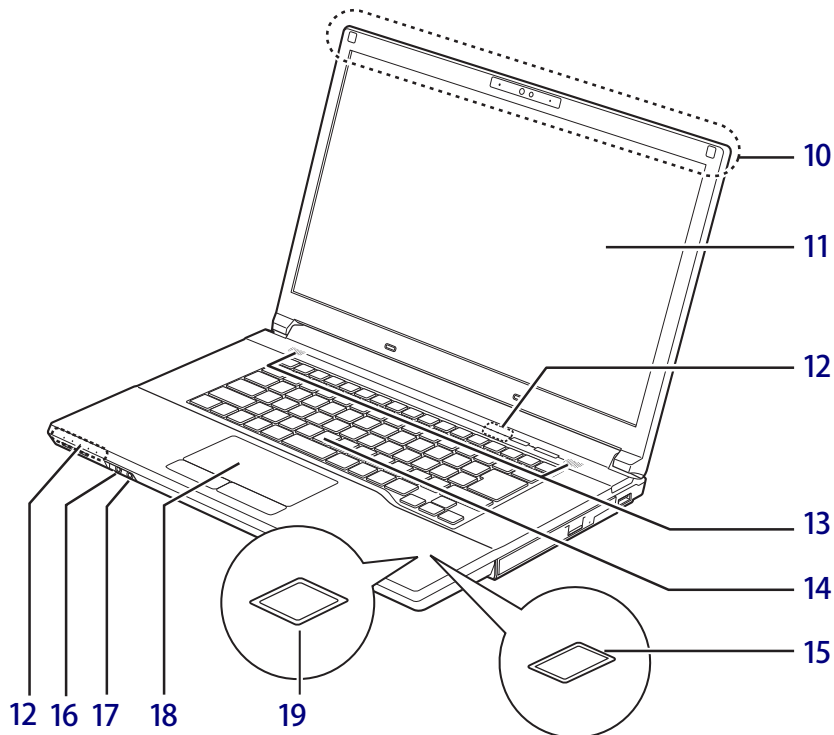

（イラストは機種や状況により異なります）

**10** ワイヤレスアンテナ

**11** 液晶ディスプレイ

（→P.30）

**12** 状態表示LED

（→P.24）

**13** スピーカー

（→P.34）

**14** キーボード

（→P.19）

**15** 指紋センサー

（指紋センサー搭載機種）

Windowsの起動時などに指紋認証によるセキュリティを設定できます。（→P.76）

詳しくは、AuthConductor Client Basicのマニュアルをご覧ください。

**16**  ヘッドホン・ラインアウト兼用端子

（→P.36）

**17**  マイク・ラインイン兼用端子

（→P.36）

**18** フラットポイント

（→P.26）

**19** 手のひら静脈センサー

（手のひら静脈センサー搭載機種）

Windowsの起動時などに静脈認証によるセキュリティを設定できます。

詳しくは、AuthConductor Client Basicのマニュアルをご覧ください。

お手入れ方法については、「4.1.2 指紋センサー／手のひら静脈センサー」（→P.95）をご覧ください。

## 1.2 パソコン本体右側面

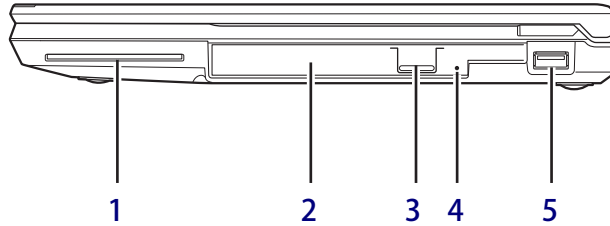

（イラストは機種や状況により異なります）

### 1 スマートカードスロット

（LIFEBOOK A7511/H、A7511/HW）

Windowsの起動、アプリのサインイン時に、スマートカード認証によるセキュリティを設定できます。

スマートカードのICチップを上側にして挿入してください。

IDやパスワードなどのセキュリティ情報は、スマートカードに格納します。

### 2 光学ドライブ

（光学ドライブ搭載機種）

次のいずれかが搭載されています。

（→P.59）

- ・内蔵DVD-ROMドライブ
- ・内蔵スーパーマルチドライブ

### 3 ディスク取り出しボタン

（光学ドライブ搭載機種）

### 4 強制取り出し穴

（光学ドライブ搭載機種）

光学ドライブのトレイが開かなくなったときに使用します。（→P.62）

### 5 USB 3.2 (Gen1) Type-A コネクタ

（→P.92）

## 1.3 パソコン本体左側面

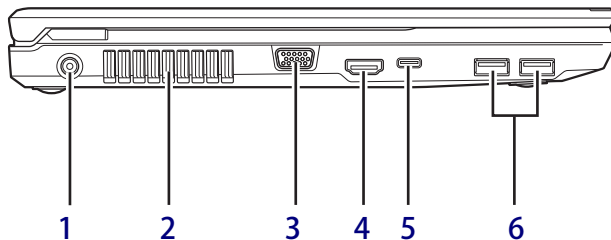

（イラストは機種や状況により異なります）

### 1 DC-IN コネクタ

添付のACアダプタを接続します。

### 2 排気孔

パソコン本体内部の熱を外部に逃がします。  
排気孔の周辺20cm以内には、物を置かない  
てください。

### 3 アナログディスプレイコネクタ



（→P.91）

### 4 HDMI HDMI出力端子

（→P.91）

### 5 USB Type-Cコネクタ

お使いの機種により次のコネクタが搭載されて  
います。（→P.92）

-  Thunderbolt™ 4  
（LIFEBOOK A7511/H、A7511/HWの場合）
-  USB 3.2（Gen2）  
（LIFEBOOK A5511/H、A5511/HWの場合）

#### POINT

- ▶ USB Power Deliveryに対応しています。  
仕様については「5.1 本体仕様」（→P.84）を  
ご覧ください。
- ▶ 別売のポートリプリケータ（USB Type-C接続）  
に対応しています。  
ポートリプリケータ（USB Type-C接続）をお使  
いになる前には、必ず最新のドライバーを適用  
してください。  
最新のドライバーは、富士通製品情報ページ内  
にある「ドライバダウンロード」（[https://  
www.fmworld.net/biz/fmv/index\\_down.html](https://www.fmworld.net/biz/fmv/index_down.html)）  
よりダウンロードしてください。

### 6 USB 3.2（Gen1）Type-Aコネクタ

（→P.92）



## 1.4 パソコン本体背面

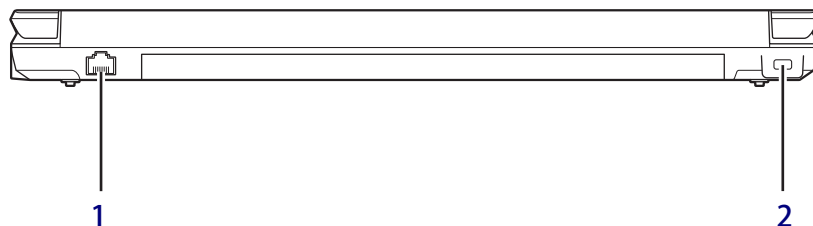

（イラストは機種や状況により異なります）

- 1**  LAN コネクタ  
（→P.93）

- 2** 盗難防止用ロック取り付け穴  
盗難防止用ケーブルを取り付けます。  
弊社がお勧めするワイヤーロック／盗難防止用品については、富士通製品情報ページ内にある「システム構成図」（[https://jp.fujitsu.com/platform/pc/product/catalog\\_syskou/](https://jp.fujitsu.com/platform/pc/product/catalog_syskou/)）をご覧ください。

## 1.5 パソコン本体下面

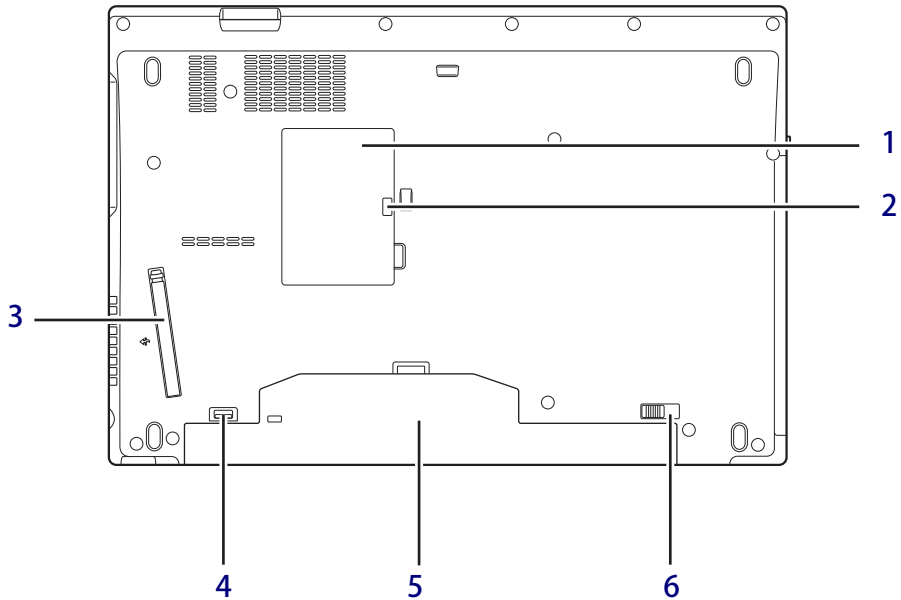

(イラストは機種や状況により異なります)

**1** メモリスロットカバー

(→P.87)

**2** メモリスロットカバーロック

(→P.87)

**3** ダストカバー

(→P.97)

**4** 内蔵バッテリーパックロック2

内蔵バッテリーパックを取り外すときにスライドさせます。(→P.55)

**5** 内蔵バッテリーパック

(→P.50)

**6** 内蔵バッテリーパックロック1

内蔵バッテリーパックを取り外すときにスライドさせます。(→P.55)

## 1.6 キーボード

お使いのキーボードの形状をご確認ください。

**対象** 標準キーボード（86キー）搭載機種

### ■ 日本語キーボード

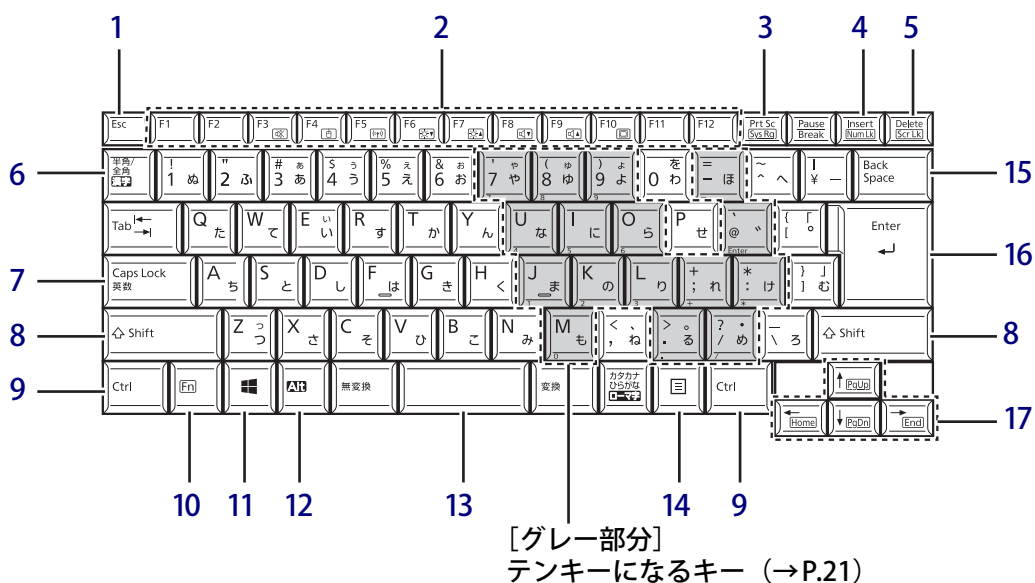



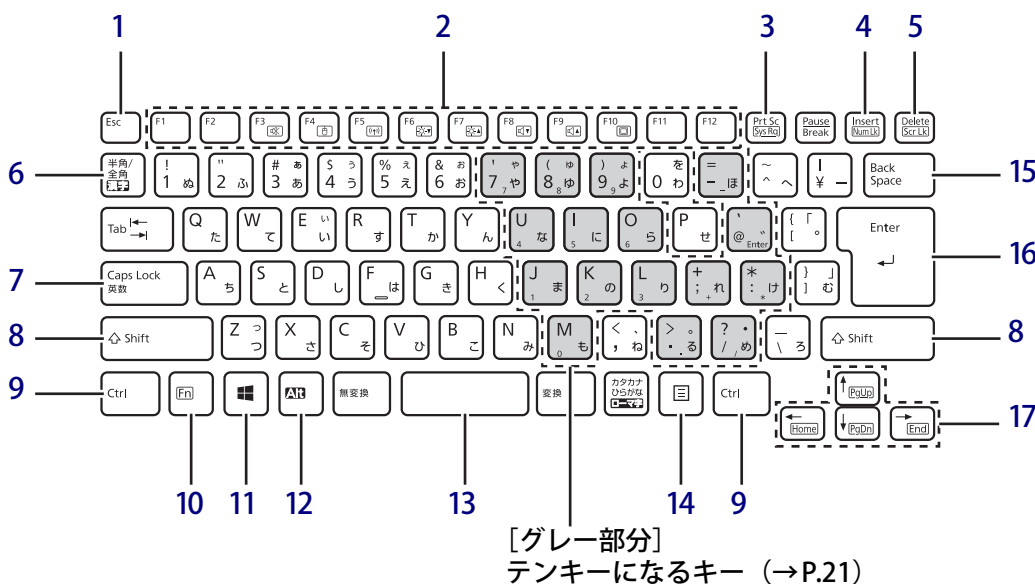





### ■ アイソレーションキーボード



## 1 【Esc】 キー

### 2 ファンクションキー／ホットキー

- ・ファンクションキー（【F1】～【F12】）  
アプリごとにいろいろな機能が割り当てられています。
- ・ホットキー（枠で囲われている刻印）  
【Fn】キー（→P.20）を押しながら使用したい機能のキーを押します。  
各キーの機能は次のとおりです。

	スピーカーやヘッドホンのオン／オフを切り替える（→P.34）
	フラットポイントの有効と無効を切り替える（→P.27）
	無線通信の電波の発信／停止を切り替える
	液晶ディスプレイを暗くする（→P.30）
	液晶ディスプレイを明るくする（→P.30）
	音量を小さくする（→P.34）
	音量を大きくする（→P.34）
	外部ディスプレイを接続した場合に、液晶ディスプレイと外部ディスプレイで表示先を切り替える

### 3 【Prt Sc】 キー

画面に表示されている内容を画像としてコピーできます。

### 4 【Insert】 キー／【Num Lk】 キー

【Insert】 キー	入力する文字の挿入／上書きを切り替える
【Num Lk】 キー	テンキーモード（→P.21）のオン／オフを切り替える 【Fn】キーと組み合わせて使う

### 5 【Delete】 キー／【Scr Lk】 キー

【Delete】 キー	カーソルの右側にある1文字を削除する
【Scr Lk】 キー	【Fn】キーと組み合わせて使う

### 6 【半角／全角】 キー

日本語入力のオン／オフを切り替えます。

### 7 【Caps Lock】 キー

【Shift】キーを押しながらこのキーを押して、アルファベットの大文字／小文字を切り替えます。

### 8 【Shift】 キー

### 9 【Ctrl】 キー

### 10 【Fn】 キー

【Fn】キーを押しながら、ファンクションキー（→P.20）のうち枠で囲われている刻印のあるキー（ホットキー）を押すと、それぞれのキーに割り当てられた機能を使用できます。

### 11 【Windows】（Windows） キー

「スタート」メニューを表示します。

### 12 【Alt】 キー

### 13 【Space】 キー

### 14 【Application】（アプリケーション） キー

選択した項目のショートカットメニューを表示します。  
マウスなどの右クリックと同じ役割をします。

### 15 【Back Space】 キー

### 16 【Enter】 キー

### 17 カーソルキー

矢印の方向にカーソルを移動します。  
また、【Fn】キーを押しながらカーソルキーを押すと、次の機能を使用できます。

【←/Home】	カーソルを行の最初に移動する
【Ctrl】 + 【←/Home】	文章の最初に移動する
【↑/Pg Up】	前の画面に切り替える
【↓/Pg Dn】	次の画面に切り替える

## ■ テンキーモード

文字キーの一部をテンキー（数字の入力を容易にするキー配列）として使えるように切り替えた状態のことを「テンキーモード」といいます。【Num Lk】キーを押すと、テンキーモードになります。テンキーモードのときは、状態表示LEDのNum Lockランプが点灯します。テンキーモードで入力できる文字は、各キーの前面または下段に小さい文字で刻印されています。

### POINT

- ▶ BIOS セットアップの「キーボード／マウス設定」で、「起動時の Numlock 設定」を「オン (Fn キー)」に設定すると、【Fn】キーを押しながらパソコン本体のテンキーが使用できるようになります。

**対象** テンキー付キーボード（108キー）搭載機種

## ■ 日本語テンキー付キーボード

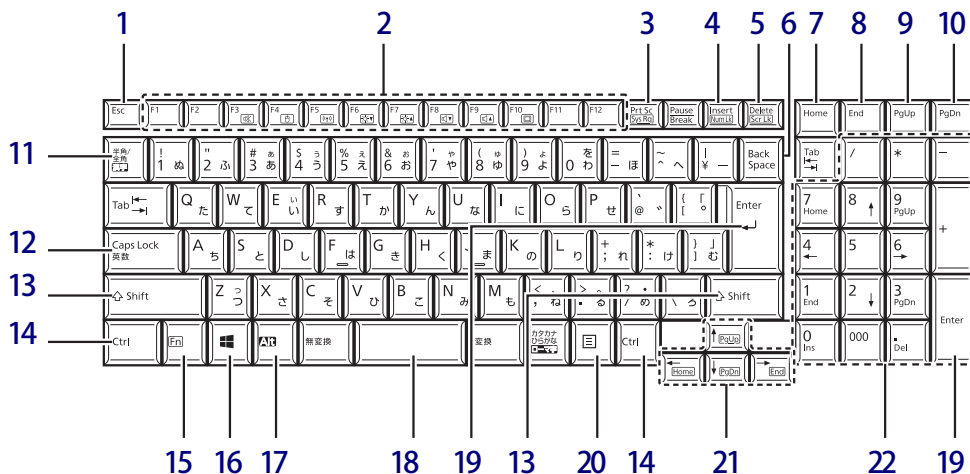



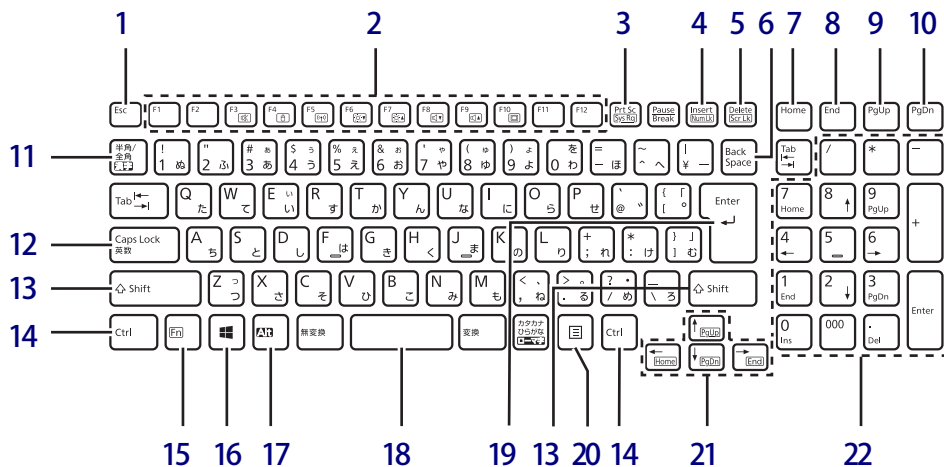





## ■ テンキー付アイソレーションキーボード



## 1 【Esc】 キー

## 2 ファンクションキー／ホットキー

- ・ファンクションキー（【F1】～【F12】）  
アプリごとにいろいろな機能が割り当てられています。
- ・ホットキー（枠で囲われている刻印）  
【Fn】キー（→P.23）を押しながら使用したい機能のキーを押します。  
各キーの機能は次のとおりです。

	スピーカーやヘッドホンのオン／オフを切り替える（→P.34）
	フラットポイントの有効と無効を切り替える（→P.27）
	無線通信の電波の発信／停止を切り替える
	液晶ディスプレイを暗くする（→P.30）
	液晶ディスプレイを明るくする（→P.30）
	音量を小さくする（→P.34）
	音量を大きくする（→P.34）
	外部ディスプレイを接続した場合に、液晶ディスプレイと外部ディスプレイで表示先を切り替える

## 3 【Prt Sc】 キー

画面に表示されている内容を画像としてコピーできます。

## 4 【Insert】 キー／【Num Lk】 キー

【Insert】 キー	入力する文字の挿入／上書きを切り替える
【Num Lk】 キー	テンキー入力のオン／オフを切り替える 【Fn】キーと組み合わせて使う

## 5 【Delete】 キー／【Scr Lk】 キー

【Delete】 キー	カーソルの右側にある1文字を削除する
【Scr Lk】 キー	【Fn】キーと組み合わせて使う

## 6 【Back Space】 キー

## 7 【Home】 キー

## 8 【End】 キー

## 9 【Page Up】 キー

## 10 【Page Down】 キー

## 11 【半角／全角】 キー

日本語入力のオン／オフを切り替えます。

## 12 【Caps Lock】 キー

【Shift】キーを押しながらこのキーを押して、アルファベットの大文字／小文字を切り替えます。

## 13 【Shift】 キー

## 14 【Ctrl】 キー

## 15 【Fn】 キー

【Fn】キーを押しながら、ファンクションキー（→P.23）のうち枠で囲われている刻印のあるキー（ホットキー）を押すと、それぞれのキーに割り当てられた機能を使用できます。

## 16 【Windows】（Windows） キー

「スタート」メニューを表示します。

## 17 【Alt】 キー

## 18 【Space】 キー

## 19 【Enter】 キー

## 20 【Application】（アプリケーション） キー

選択した項目のショートカットメニューを表示します。

マウスなどの右クリックと同じ役割をします。

## 21 カーソルキー

矢印の方向にカーソルを移動します。  
また、【Fn】キーを押しながらカーソルキーを押すと、次の機能を使用できます。

【←/Home】	カーソルを行の最初に移動する
【Ctrl】 + 【←/Home】	文章の最初に移動する
【↑/Pg Up】	前の画面に切り替える
【↓/Pg Dn】	次の画面に切り替える

## 22 テンキー

「Num Lockランプ」点灯時に数字が入力できます。

「Num Lockランプ」消灯時にキー下段に刻印された機能が有効になります。

## 1.7 状態表示LED

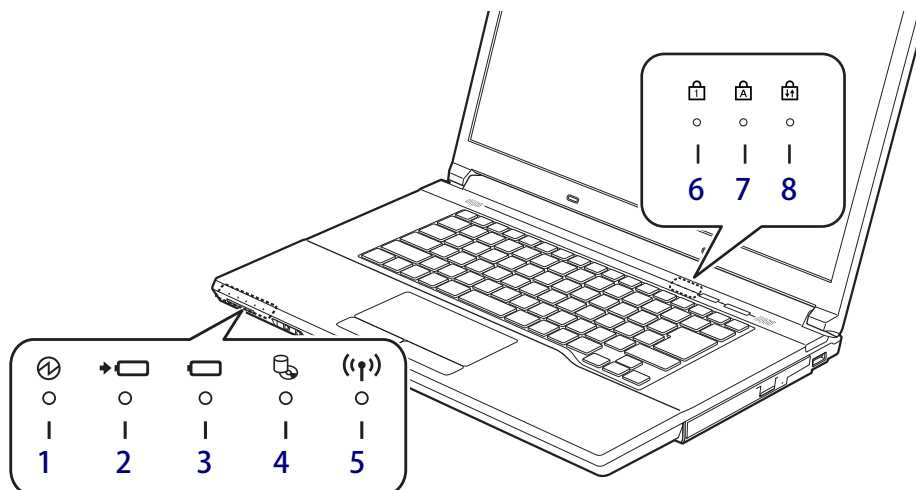

（イラストは機種や状況により異なります）

### 1 ① 電源ランプ

本パソコンの状態を表示します。

LEDランプ	本パソコンの状態
青色点灯	動作状態
青色点滅	スリープ状態 <sup>注</sup>
消灯	電源オフまたは休止状態

注：スリープ（→P.38）中は、一部の機能は動作します。  
また、動作状況によりLEDランプが点滅ではなく点灯となる場合があります。

### 2 ➡ ② バッテリ充電ランプ

（→P.53）

### 3 ③ バッテリ残量ランプ

（→P.54）

### 4 ④ ディスクアクセスランプ

内蔵ハードディスクや光学ドライブにアクセスしているときに点灯します。

### 5 ⑤ ワイヤレス通信ランプ

本パソコンの無線の状態を表示します。

LEDランプ	無線通信状態
緑色点灯	可（機内モードオフ（→P.70））
緑色点滅	可 （インテル <sup>®</sup> AMT機能が有効で、省電力状態および電源オフ時）
消灯	不可

### 6 ⑥ Num Lockランプ

- 標準キーボード搭載機種  
キーボードがテンキーモードのときに点灯します。
- テンキー付キーボード搭載機種  
テンキーによる数字の入力がオンのときに点灯します。

### 7 ⑦ Caps Lockランプ

アルファベットの大文字入力モードのときに点灯します。

### 8 ⑧ Scroll Lockランプ

【Fn】 + 【Scr Lk】 キーを押して、スクロールロックの設定と解除を切り替えます。点灯中の動作は、アプリに依存します。



# 2

## 第2章

---

### 取り扱い

本パソコンを使用するうえでの基本操作や、本パソコンに取り付けられている（取り付け可能な）周辺機器の基本的な取り扱い方について説明しています。

2.1	フラットポイント .....	26
2.2	マウス .....	29
2.3	ディスプレイ .....	30
2.4	マルチディスプレイ機能 .....	32
2.5	サウンド .....	34
2.6	省電力 .....	38
2.7	バッテリー .....	50
2.8	光学ドライブ .....	59
2.9	通信 .....	66
2.10	ダイレクト・メモリスロット .....	71
2.11	暗号化機能付フラッシュメモリディスク .....	74
2.12	セキュリティチップ (TPM) .....	75
2.13	Windows Hello .....	76

## 2.1 フラットポイント

フラットポイントは、指先の操作でマウスポインターを動かすことのできるポインティングデバイスです。

ここでは、フラットポイントの機能について説明しています。

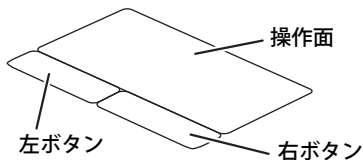

### 2.1.1 注意事項

- フラットポイントは操作面表面の結露、湿気などにより誤動作することがあります。また、濡れた手や汗をかいた手でお使いになった場合、あるいは操作面の表面が汚れている場合は、マウスポインターが正常に動作しないことがあります。このような場合は、電源を切ってから、薄めた中性洗剤を含ませた柔らかい布で汚れを拭き取ってください。
- フラットポイントは、その動作原理上、指先の乾燥度などにより、動作に若干の個人差が発生する場合があります。

### 2.1.2 基本操作

左ボタン／右ボタンを押すと、マウスの左クリック／右クリックの動作をします。

またフラットポイントの操作面を軽く、素早くたたく（タップする）とマウスの左クリックの動作をします。



操作面を指先でなぞると、画面上のマウスポインターが移動します。マウスポインターが操作面の端まで移動した場合は、一度操作面から指を離し、適当な場所に降ろしてからもう一度なぞってください。

#### POINT

- ▶ 指の先が操作面に接触するように操作してください。指の腹を押さえつけるように操作すると、マウスポインターが正常に動作しないことがあります。

左右のボタンの機能や、マウスポインター、ダブルクリック、スクロールの速度などの設定を変更をする場合は、「2.2.2 マウスの基本設定を変更する」（→P.29）をご覧ください。

## 2.1.3 フラットポイントの設定を変更する

1 「スタート」ボタン→  または  (設定) の順にクリックします。

- Windows 11の場合  
1. 「Bluetoothとデバイス」をクリックします。
- Windows 10の場合  
1. 「デバイス」をクリックします。

2 「タッチパッド」をクリックします。

3 各項目で、使いたい機能を設定します。

必要に応じて設定を変更してください。

タッチパッド	フラットポイントのオンとオフを切り替えます。
	マウス接続時のフラットポイントのオン／オフを切り替えます。
	カーソルの速度を変更します。
タップ	キーボード操作時にフラットポイントに触れ誤入力起きるときは、フラットポイントの感度を下げます。
	1本指での操作、2本指での操作を設定します。
スクロールとズーム	2本指でのスクロール、スクロールの方向、ズーム操作を設定します。
3本指ジェスチャの設定	3本指でのスワイプ時の設定、タップ時の設定を行います。
4本指ジェスチャの設定	4本指でのスワイプ時の設定、タップ時の設定を行います。
設定のリセット	タッチパッドの設定、ジェスチャの設定を初期設定に戻します。

### POINT

- ▶ 本機能は、使用するアプリやアプリの状態によって、動作が異なったり、お使いになれなかったりすることがあります。

## 2.1.4 フラットポイントの有効／無効を切り替える

### 重要

- ▶ フラットポイントを無効にする場合は、必ずUSBマウスを接続してください。

### ■ キーボードで切り替える



【Fn】 + 【F4】 キーを押すたびに、次のようにフラットポイントの設定が切り替わります。

無効 → 有効

### POINT

- ▶ 【Fn】 + 【F4】 キーを押すたびに、画面右下部に状況を示すメッセージが表示されます。

## ■ デスクトップから切り替える

- 1 「スタート」ボタン→  または  (設定) の順にクリックします。
  - Windows 11の場合  
1. 「Bluetoothとデバイス」をクリックします。
  - Windows 10の場合  
1. 「デバイス」をクリックします。
- 2 「タッチパッド」をクリックします。
- 3 「タッチパッド」のオン／オフを切り替えます
  - ・「オン」：フラットポイントを有効にする
  - ・「オフ」：フラットポイントを無効にする

### POINT

- ▶ マウスとフラットポイントの同時使用  
次の操作で、マウスとフラットポイントを同時に使用する設定を変更できます。
  1. 「スタート」ボタン→  (設定) → 「デバイス」の順にクリックします。
    - Windows 11の場合  
1. 「Bluetoothとデバイス」→ 「タッチパッド」の順にクリックします。
    - Windows 10の場合  
1. 「デバイス」をクリックします。
  2. 「タッチパッド」をクリックします。
  3. 「マウスの接続時にタッチパッドをオフにしない」で設定を変更します。
    - ・チェックを付ける：マウスとフラットポイントを同時に使用できます。
    - ・チェックを外す：マウス接続時にフラットポイントが無効になります。

## 2.2 マウス

**対象** マウス使用時



ここでは、マウスの基本設定について説明しています。

### 2.2.1 注意事項

- 光学式マウスは、マウス底面から赤い光を発しています。レーザー式マウスは、マウス底面から目には見えないレーザー光を発しています。直接目に向けると、目に悪い影響を与えることがありますので避けてください。
- 光学式マウスおよびレーザー式マウスのセンサー部分を汚したり、傷を付けたりしないでください。
- 光学式マウスおよびレーザー式マウスは、次のようなものの表面では、正しく動作しない場合があります。
  - ・ 鏡やガラスなど反射しやすいもの
  - ・ 光沢のあるもの
  - ・ 濃淡のはっきりしたしま模様や柄のもの（木目調など）
  - ・ 網点の印刷物など、同じパターンが連続しているもの
- 光学式マウスおよびレーザー式マウスは、本来はマウスパッドを必要としませんが、マウス本体や傷が付きやすい机、テーブルの傷防止のために、マウスパッドをお使いになることをお勧めします。

### 2.2.2 マウスの基本設定を変更する

左右のボタンの機能や、マウスポインター、ダブルクリック、スクロールの速度などは、「マウスのプロパティ」で変更できます。

**1 「スタート」ボタン→  または  (設定) の順にクリックします。**

- Windows 11の場合
  - 1. 「Bluetoothとデバイス」をクリックします。
- Windows 10の場合
  - 1. 「デバイス」をクリックします。

**2 「マウス」をクリックします。**

- Windows 11の場合
  - 1. それぞれの項目で設定を変更します。
- Windows 10の場合
  - 1. 画面右側の「関連設定」の「その他のマウスオプション」をクリックします。「マウスのプロパティ」が表示されます。
  - 2. それぞれのタブをクリックし、設定を変更します。

## 2.3 ディスプレイ

ここでは、本パソコンの液晶ディスプレイを使う方法について説明しています。  
複数のディスプレイを使ってマルチディスプレイ機能を使う方法については、「2.4 マルチディスプレイ機能」（→P.32）をご覧ください。



### 2.3.1 注意事項

- 解像度などを変更するときに一時的に画面が乱れることがありますが、故障ではありません。

### 2.3.2 明るさを調整する

本パソコンの液晶ディスプレイの明るさは、次の方法で変更できます。

#### ■ スライダーで変更する

- 1 「スタート」ボタン →  または  (設定) → 「システム」の順にクリックします。
- 2 「ディスプレイ」をクリックします。
  - Windows 11 の場合  
1. 「明るさ」のスライダーを左右に動かします。
  - Windows 10 の場合  
1. 「明るさと色」のスライダーを左右に動かします。  
スライダーを右に動かすと明るく、左に動かすと暗くなります。

#### POINT

- ▶ クイック設定（Windows 11）／アクションセンター（Windows 10）（→P.7）でも明るさを調整できます。  
スライダーを左右に動かすごとに、明るさのレベルが変わります。

#### ■ キーボードで明るさを変更する

明るくする	【Fn】 + 【F7】 キーを押す
暗くする	【Fn】 + 【F6】 キーを押す

画面左上部に明るさを示すインジケータが表示されます。



#### ■ 「Windows モビリティセンター」 で変更する

- 1 「Windows モビリティセンター」（→P.8）を起動します。
- 2 「ディスプレイの明るさ」のスライダーを左右に動かします。

## 2.3.3 解像度を変更する

---

ここでは、ディスプレイの解像度、リフレッシュレートの変更方法について説明します。

- 1 「スタート」ボタン→  または  (設定) →「システム」の順にクリックします。
- 2 「ディスプレイ」をクリックします。
- 3 解像度を変更します。
  1. 「ディスプレイの解像度」で設定したい解像度を選択します。
  2. 設定を確認するメッセージが表示されたら、「変更の維持」をクリックします。
- 4 リフレッシュレートを変更します。
  1. 「ディスプレイの詳細設定」をクリックします。
    - Windows 11の場合
      1. 「ディスプレイを選択して、その設定を表示または変更します」でディスプレイを選択します。
      2. 「リフレッシュレートの選択」でリフレッシュレートを変更します。
    - Windows 10の場合
      1. 「ディスプレイの詳細設定」ウィンドウで「ディスプレイ1のアダプターのプロパティを表示します」をクリックします。
      2. 表示されたウィンドウで「モニター」タブをクリックします。
      3. 「画面のリフレッシュレート」を選択し「OK」をクリックします。

### POINT

- ▶ 設定可能な値は、「5.3 ディスプレイ」(→P.120) をご覧ください。

## 2.4 マルチディスプレイ機能

本パソコンに外部ディスプレイを接続すると、マルチディスプレイ機能が使えるようになります。

ディスプレイの取り扱いについては、お使いのディスプレイのマニュアルをご覧ください。外部ディスプレイを接続する方法については、「3.3.2 ディスプレイコネクタ」（→ P.91）をご覧ください。

### 2.4.1 マルチディスプレイ機能とは

マルチディスプレイ機能により、複数のディスプレイを使用した次のような表示方法を選択できます。

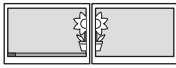
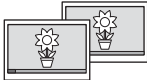
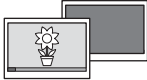
表示方法	説明
拡張デスクトップ表示 	複数のディスプレイを1つの画面として表示します。 Windowsのタスクバーはすべてのディスプレイに表示されます。 それぞれのディスプレイの解像度は別々に設定できます。
クローン表示 	複数のディスプレイに同一の画面を表示します。すべてのディスプレイの解像度は同じである必要があります。
シングル表示 	複数のディスプレイのどれか1つに画面を表示します。表示するディスプレイは切り替えることができます。



【Fn】+【P】キーおよび【Fn】+【F10】キーを押すことで、表示方法を選択する画面を表示できます。

### 2.4.2 注意事項

- お使いのディスプレイと本パソコンの両方が対応している解像度のみ表示できます。お使いのディスプレイのマニュアルをご覧になり、表示可能な解像度を確認してください。
- 拡張デスクトップ表示では「WinDVD」の画面を2つのディスプレイの間で移動すると、一時的に再生が止まる場合があります。
- マルチディスプレイ機能を変更するときは、動画を再生するアプリは終了してください。
- マルチディスプレイ機能は、Windowsが起動している場合にのみ有効です。
- 解像度などを変更するときに一時的に画面が乱れる場合がありますが、故障ではありません。
- 最大3画面でマルチディスプレイを設定することができます。



## 2.4.3 マルチディスプレイ機能を設定する

- 1 「スタート」ボタン→  または  (設定) →「システム」の順にクリックします。
- 2 「ディスプレイ」をクリックします。
  - Windows 11の場合
    1. 画面上部の選択肢から、表示する設定を選択します。
  - Windows 10の場合
    1. 「複数のディスプレイ」で表示する設定を選択します。

画面表示を複製する／ 表示画面を複製する	クローン表示になります。
表示画面を拡張する	拡張デスクトップ表示になります。
1のみに表示する／ 1のみ表示する	シングル表示になります。パソコン本体のディスプレイのみに表示 します。
2のみに表示する／ 2のみ表示する	シングル表示になります。外部ディスプレイのみに表示します。

- 3 設定を確認するメッセージが表示されたら、「変更の維持」をクリックします。
- 4 必要に応じて、表示する画面の位置／明るさ／解像度／向きなどを設定します。

### POINT

- ▶ 設定可能な値は、「5.3 ディスプレイ」(→P.120) をご覧ください。
- ▶ リフレッシュレートを変更する場合は、「2.3.3 解像度を変更する」(→P.31) の手順4を行ってください。

## 2.5 サウンド

ここでは、音量の調節方法やオーディオ端子の機能の切り替え方法などについて説明しています。

オーディオ端子に機器を接続する方法については、「3.3.4 オーディオ端子」（→P.93）をご覧ください。



### 2.5.1 全体の再生音量を調節する

パソコン本体のスピーカーや、本パソコンに接続されたヘッドホンの再生音量は、次の操作で調節します。

上げる	【Fn】 + 【F9】 キーを押す
下げる	【Fn】 + 【F8】 キーを押す
ミュートする ミュートを解除する	【Fn】 + 【F3】 キーを押す



画面左上部に音量を示すインジケータが表示されます。

#### POINT

- ▶ 通知領域の「スピーカー」アイコン（）または（）をクリックして表示されるスライダーで調節することもできます。

### 2.5.2 アプリごとの再生音量を調節する



アプリごとの再生音量は「音量ミキサー」で調節します。

- 1 音量を調節するアプリを起動します。
- 2 通知領域の「スピーカー」アイコン（）または（）を右クリックし、「音量ミキサーを開く」をクリックします。
- 3 「アプリ」または「アプリケーション」の一覧から、音量の設定を変更したいアプリの音量を調節します。

## 2.5.3 機器や項目ごとの音量を調節する

機器や項目ごとの音量は次の手順で調節します。

調節できる機器や項目は、「■ 再生するときに調節できる機器と項目」（→P.35）、「■ 録音するときに調節できる機器と項目」（→P.36）をご覧ください。

- 1 音量を調節したい機器が接続されていない場合は接続します。  
「3.3.4 オーディオ端子」（→P.93）
- 2 通知領域の「スピーカー」アイコン（ または ) を右クリックし、「サウンドの設定を開く」をクリックします。
- 3 次の操作を行います。
  - Windows 11の場合
    1. 詳細設定の「サウンドの詳細設定」をクリックします。
  - Windows 10の場合
    1. 画面右側の「関連設定」の「サウンドコントロールパネル」をクリックします。「サウンド」ウィンドウが表示されます。
- 4 「再生」タブまたは「録音」タブをクリックします。
- 5 音量を調節したい機器を右クリックし、「プロパティ」をクリックします。
- 6 「レベル」タブをクリックします。
- 7 音量を調節したい項目で音量を調節し、「OK」をクリックします。

### ■ 再生するときに調節できる機器と項目

機器／設定項目	説明
スピーカー	
Realtek HD Audio output	パソコン本体のスピーカーや本パソコンに接続されたヘッドホンから出力される音の再生音量
マイク	マイク・ラインイン兼用端子から入力される音の再生音量
ライン入力	マイク・ラインイン兼用端子（ライン入力設定時）から入力される音の再生音量
Line Out	ヘッドホン・ラインアウト兼用端子（ライン出力設定時）から出力される音の再生音量
[ディスプレイ名] 注1注2	
インテル(R) ディスプレイ用オーディオ	ディスプレイから出力される音の再生音量

注1：「[ディスプレイ名]」には、接続されたディスプレイの名称が表示されます。

注2：次のコネクタに、音声出力に対応したディスプレイを接続した場合に表示されます。

- ・HDMI出力端子
- ・USB Type-Cコネクタ

## ■ 録音するときに調節できる機器と項目

機器／設定項目	説明
マイク	
マイク	マイク・ラインイン兼用端子（マイク入力設定時）から入力される音の録音音量
マイクブースト	マイクブーストのレベル（マイク入力設定時）
ライン入力	
ライン入力	マイク・ラインイン兼用端子（ライン入力設定時）から入力される音の録音音量

### 2.5.4 オーディオ端子の機能を切り替える



オーディオ端子（ヘッドホン・ラインアウト兼用端子、マイク・ラインイン兼用端子）の機能は、次の手順で切り替えます。

- 1** 機能を切り替えたいオーディオ端子に機器を接続します（→P.93）。
- 2** 次の操作を行います。
  - Windows 11の場合
    1. 「スタート」ボタン→画面右上の「すべてのアプリ」→「Realtek Audio Console」の順にクリックします。
  - Windows 10の場合
    1. 「スタート」ボタン→「Realtek Audio Console」の順にクリックします。
- 3** 画面左側のメニューで「デバイス詳細設定」をクリックします。
- 4** 画面右側の「コネクタを再接続しています」の下に表示されているコネクタで、使用したいデバイスを選択します。

## 2.5.5 既定のオーディオ機器を選択する

---

音声を録音または再生する機器が複数使用可能な場合、既定の機器を選択できます。

- 1** 通知領域の「スピーカー」アイコン（ または ）を右クリックし、「サウンドの設定を開く」をクリックします。
- 2** 次の操作を行います。
  - Windows 11の場合
    1. 詳細設定の「サウンドの詳細設定」をクリックします。
  - Windows 10の場合
    1. 画面右側の「関連設定」の「サウンドコントロールパネル」をクリックします。「サウンド」ウィンドウが表示されます。
- 3** 「再生」タブまたは「録音」タブをクリックします。
- 4** 既定に設定する機器を選択し、「既定値に設定」をクリックします。
- 5** 「OK」をクリックします。

## 2.6 省電力

ここでは、パソコンを使わないときに省電力にする省電力状態と、その他の節電機能について説明しています。

### 2.6.1 省電力状態

パソコンを使用しないときに、画面を消灯して消費電力を抑えます。

省電力状態	説明
スリープ (モダンスタンバイ)	メモリに作業中のデータなどを保存し、Windowsの動作を一時的に停止させ待機状態になります。 パソコンの電源は入っているため、すぐにレジュームできます。 スリープ中は、対応アプリを使用することによりメールの受信をしたり、音楽を再生したりできます。  ※待機状態および対応アプリ稼働中は電力を消費するので、バッテリー駆動時間は短くなります。 ※スリープ中はWindows Updateなど一部の機能が動作します。そのためファンが回転したりバッテリーの消費が増える場合があります。 ※スリープ中にバッテリー残量が約5%減少すると、休止状態に移行します。 また、パソコンのハードウェア構成や接続されている周辺機器によって、スリープから休止状態に移行するまでの時間は異なります。
休止状態 <sup>注</sup>	ハードディスクに作業中のデータなどを保存し、電源を切ります。 ただし、作業中のデータなどを保存しているため、パソコンの起動後に作業を再開できます。 レジュームはスリープよりも少し時間がかかります。





注：休止状態を「有効」にする場合は設定が必要です。

#### ■ 注意事項

- 状況により省電力状態にならない場合があります。メッセージが表示された場合は、メッセージに従って操作してください。
- 状況により省電力状態になるのに時間がかかる場合があります。
- レジュームした後、すぐに省電力状態にしないでください。必ず10秒以上たってから省電力状態にするようにしてください。
- 省電力状態にした後、すぐにレジュームしないでください。必ず10秒以上たってからレジュームするようにしてください。
- スリープ中にACアダプタを接続するとスリープから復帰しますが、ユーザー操作がない場合は数秒でスリープ状態に戻ります。
- 休止状態では、メール受信や音楽再生はできません。また、スリープ時に動作していたWindows Updateなど一部の機能は動作しません。
- 液晶ディスプレイを閉じたときに何もしないように設定した場合は、本パソコンの動作中には液晶ディスプレイを閉じないでください。放熱が妨げられ、故障の原因となります。
- 電源ボタンを押す以外の方法でスリープ状態からレジュームさせると、Windowsの仕様により画面が表示されない場合があります。  
その場合は、キーボードやマウスなどから入力を行うと画面が表示されます。画面が表示されないままの状態ですら一定時間経過すると、再度スリープ状態になります。

## ■ 省電力状態にする

ご購入時は次のように設定されています。

パソコンの動作	操作／条件
スリープに移行	「スタート」ボタン→  または  （電源）の順にクリックし、「スリープ」を選択する
	電源ボタンを押す <sup>注1</sup>
	液晶ディスプレイを閉じる <sup>注2</sup>
	一定時間操作しない 「■ 電源プランの設定を変更する」（→P.43）
休止状態に移行 <sup>注3</sup>	「スタート」ボタン→  または  （電源）の順にクリックし、「休止状態」を選択する
	バッテリー残量が少なくなる 「■ 電源プランの設定を変更する」（→P.43）
	一定時間操作しない 「■ 電源プランの設定を変更する」（→P.43）
	「■ 電源プランの設定を変更する」（→P.43）

注1：電源ボタンは10秒以上押さないでください。電源ボタンを10秒以上押すと、Windowsが正常終了せずに本パソコンの電源が切れてしまいます。

注2：液晶ディスプレイを閉じた後は、電源ランプ（→P.24）で省電力状態になったことを確認してください。省電力状態にならないと放熱が妨げられ、故障の原因となります。

注3：休止状態を「有効」にする場合は設定が必要です。

## ■ 省電力状態からレジュームする

ご購入時は次のように設定されています。

パソコンの動作	代表的な操作／条件
スリープからレジュームする	電源ボタンを押す
	液晶ディスプレイを開く <sup>注</sup>
	USBマウスで次の操作をする ・ クリックボタンを押す
	Bluetoothマウスで次の操作をする ・ クリックボタンを押す ・ スクロールボタンを動かす ・ マウスを動かす
	フラットポイントを操作する
	キーボードの操作をする
	対応アプリからの起動
休止状態からレジュームする	電源ボタンを押す
	液晶ディスプレイを開く <sup>注</sup>

注：液晶ディスプレイを開いたときの設定は、「カバーを閉じたときの動作」の設定と連動します。

## 2.6.2 電源を切る

---

ここでは、Windowsを終了させてパソコン本体の電源を切る方法を説明します。



### ■ 注意事項

- 電源を切る前に、すべての作業を終了し必要なデータを保存してください。
- 電源を切る前に、あらかじめディスクを取り出してください（→P.62）。
- 電源を切るとき、ノイズが発生することがあります。その場合はあらかじめ音量を下げておいてください。
- 電源を切った後、すぐに電源を入れしないでください。必ず10秒以上たってから電源を入れるようにしてください。

### ■ 電源の切り方

次のいずれかの方法で、パソコン本体の電源を切ります。



#### □ Windowsを終了する

- 1 「スタート」ボタン→  または （電源）の順にクリックします。
- 2 「シャットダウン」をクリックします。

#### □ 完全に電源を切る

##### 重要

- ▶ 次のような場合は、ここで説明している手順でパソコンの電源を切ってください。
  - ・ BIOS セットアップを起動する
  - ・ 診断プログラムを使用する
  - ・ メモリを交換する
  - ・ バッテリーを交換する
  - ・ ハードディスクデータ消去

- 1 「スタート」ボタン→  または （設定）の順にクリックします。
  - Windows 11の場合
    1. 「システム」→「回復」の順にクリックします。
    2. 「PCの起動をカスタマイズする」の「今すぐ再起動」をクリックします。
  - Windows 10の場合
    1. 「更新とセキュリティ」をクリックします。
    2. 「回復」をクリックします。
- 2 「今すぐ再起動」をクリックします。
- 3 「PCの電源を切る」をクリックします。



## 2.6.3 本パソコンの節電機能

本パソコンには、さまざまな節電機能が搭載されています。これらの機能と有効となるパソコンの状態との関係は次のとおりです。

節電機能	パソコンの状態			
	電源オン	スリープ状態	休止状態	電源オフ
省電力設定（→P.42） パソコンの消費電力を低減する。	○	—	—	—
バッテリーの電源モード（→P.44） バッテリーの消費量を抑える。	○	—	—	—
Standby Energy Saver（→P.45） スリープ運用時の消費電力を抑える。	○	○	○	—
ピークシフト（→P.48） ACアダプタとバッテリーの運用を切り替える。	○	—	—	—
ECO Sleep（→P.49） ACアダプタからの電力供給を停止する。	—	—	○	○
ECO Sleep対応ACアダプタ <sup>注1</sup> ACアダプタの消費電力を低減する <sup>注2</sup> 。	—	—	○	○

注1：A7511/HW、A5511/HWは、Eco Sleep対応ACアダプタには対応していません。

注2：電源オフ状態や休止状態でバッテリーの充電が完了している場合に、ECO Sleepでは低減できないACアダプタそのものが消費する消費電力を低減します。

## 2.6.4 省電力設定

---

使用状況にあわせて電源プランを切り替えたり設定を変更することで、消費電力を抑えることができます。

### ■ 電源プランを切り替える

- 1 「コントロールパネル」ウィンドウ（→P.7）を表示します。
- 2 「ハードウェアとサウンド」→「電源オプション」の順にクリックします。  
「電源オプション」が表示されます。
- 3 お使いになる電源プランをクリックします。

#### POINT

- ▶ ご購入時の電源プランは「FUJITSU 電源設定」が選択されています。使用する状況によりプランを変更してください。  
また、電源プランは新規に作成することができます。

### □ 新規に電源プランを作成する場合

- 1 「電源オプション」ウィンドウ左のメニューで「電源プランの作成」をクリックします。  
「電源プランの作成」ウィンドウが表示されたら、メッセージに従って操作します。

## ■ 電源プランの設定を変更する

- 1 「コントロールパネル」ウィンドウ（→P.7）を表示します。
- 2 「ハードウェアとサウンド」→「電源オプション」の順にクリックします。  
「電源オプション」が表示されます。
- 3 設定を変更するプランの「プラン設定の変更」をクリックします。
- 4 「詳細な電源設定の変更」をクリックします。

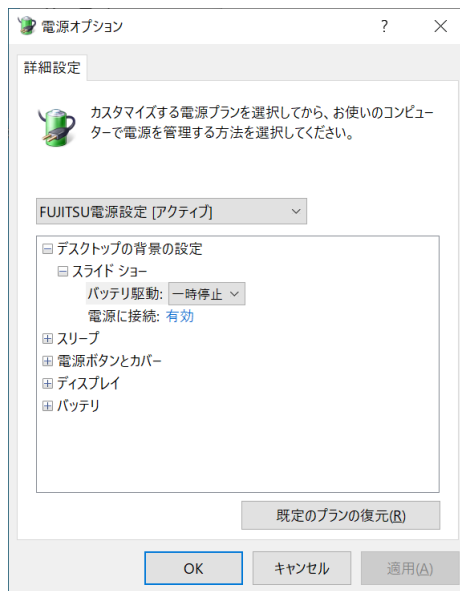

- 5 リストから項目を選択し、設定を変更します。

### POINT

- ▶ 一部の設定は手順1や手順2で表示される画面でも変更できます。

- 6 「OK」をクリックします。

## 2.6.5 バッテリーの電源モード

---

使用状況にあわせて電源モードを切り替えることで、バッテリーの消費量を抑えることができます。次の手順で設定を切り替えてください。

### ■ Windows 11の場合

- 1 「スタート」ボタン→ （設定）→ 「システム」の順にクリックします
- 2 「電源&バッテリー」をクリックします。
- 3 「電源モード」でお使いになるモードを選択します。  
「トップクラスの電力効率」、「バランス」、「最適なパフォーマンス」から選択します。

### ■ Windows 10の場合

- 1 通知領域の「電源」アイコン（）をクリックします。

#### POINT

- ▶ 「電源」アイコンが表示されていない場合は、次の操作を行ってください。
  1. タスクバーを右クリックします。
  2. 「タスクバーの設定」をクリックします。
  3. 「タスクバーに表示するアイコンを選択します」をクリックします。
  4. 「電源」の表示をオンにします。  
タスクバーに「電源」アイコン（）が表示されます。
- 2 電源モードのスライダーを左右に動かして設定します。  
スライダーを左側（最大のバッテリー残量）に動かすと消費量は抑えられ、右側（最も高いパフォーマンス）に動かすと消費量は高くなります。
  - バッテリー運用時  
スライダー左側より「バッテリー節約機能」—「より良いバッテリー」—「高パフォーマンス」—「最も高いパフォーマンス」の4段階で設定
  - ACアダプタ接続時  
スライダー左側より「より良いバッテリー」—「高パフォーマンス」—「最も高いパフォーマンス」の3段階で設定

## 2.6.6 Standby Energy Saver

本機能を設定するとパソコンの節電や、起動時に速やかに業務を開始することができます。

- パソコン使用終了後、設定した移行時間が経過するとスリープ状態から休止状態に切り替わります。休止状態にすることで電力消費を抑えることができます。
- パソコン使用開始予定時刻の 30 分前になると、休止状態からスリープ状態に切り替わります。スリープ中にメール受信を行い、業務開始時にはパソコンを素早く起動できます。



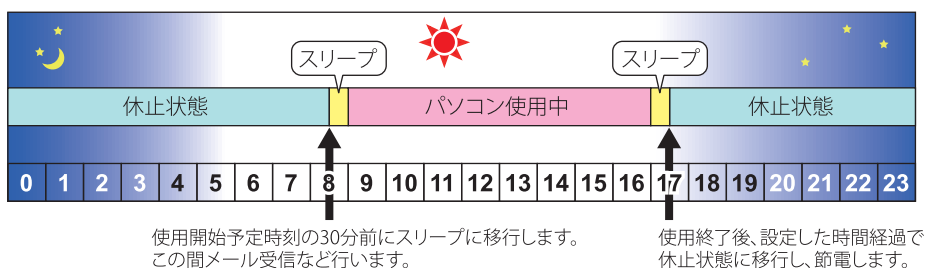

### □ 設定例

次の設定でのイメージです。



- ・ パソコン使用開始予定時刻：9:00
- ・ 使用終了予定時刻：17:00
- ・ パソコン使用終了後の休止移行時間：30分



### ■ Standby Energy Saverをお使いになるうえでの注意

- 本機能は、電源オフ状態およびサインアウト時は動作しません。
- 本機能は、電源オプション（→P.43）の「スリープ」で「次の時間が経過後休止状態にする」を変更すると正しく動作しません。
- 使用開始予定時刻の30分前にパソコンを起動した場合は、一旦スリープに移行することがあります。
- 次の場合は本パソコンを再起動するか、Windowsにサインインし直してください。
  - ・ 「タスクマネージャー」の「スタートアップ」タブで「Standby Energy Saver」の有効／無効を切り替えた
  - ・ 「スタート」ボタン→  または  (設定) → 「アプリ」の「スタートアップ」で「Standby Energy Saver」のオン／オフを切り替えた
  - ・ 「スタート」ボタン→  または  (設定) → 「時刻と言語」の「日付と時刻」で変更をした
- Standby Energy Saverをアンインストールする場合は、本機能をオフにしてください。
- 本パソコンに複数のユーザーアカウントが登録されている場合の動作は、次のとおりです。
  - ・ サインインしたユーザーの設定が「オフ」でも、「オン」にしているユーザーの設定が有効になります。
  - ・ それぞれのユーザーが「オン」にしていると、「パソコン使用終了後の休止移行時間」はサインインしたユーザーの設定が有効になります。
  - ・ それぞれのユーザーが「オン」にしていると、それぞれのユーザーの次回開始時刻30分前にパソコンがスリープになります。

## ■ Standby Energy Saverを有効にする

- 1 「スタート」ボタン→  または （設定）→「Extras」→「Standby Energy Saver」の順にクリックします。  
「Standby Energy Saver」が表示されます。
- 2 Standby Energy Saver機能を「オン」にします。
- 3 「ログイン時にこのアプリでStandby Energy Saverタスクを実行しますか？」と表示されたら「有効にする」をクリックします。
- 4 各項目を設定します。



設定項目	内容
パソコン使用開始予定時刻	パソコンを使用開始する予定時刻を設定します。 ここで設定した時刻の30分前になると、スリープに移行します。
使用終了予定時刻	業務を終了する予定時刻を設定します。 設定時刻を過ぎ、「パソコン使用終了後の休止移行時間」で設定した時間が経過するとスリープから休止状態に移行します。
パソコン使用終了後の休止移行時間	「使用終了予定時刻」以降の、スリープから休止状態に移行するまでの時間を設定します。
パソコンを使用する曜日	本設定を有効にする曜日を設定します。（複数選択可） ※必ず選択してください。 ※チェックが付いていない曜日は、「パソコン使用終了後の休止移行時間」で設定した時間が経過すると、スリープ状態から休止状態に移行します。

- 5 「パソコン使用設定をして終了」をクリックします。  
設定が反映され、Standby Energy Saverが有効になります。

 **重要**

- ▶ 設定項目に不備がある場合は、項目が赤くなりメッセージが表示されます。正しい内容に修正してください。



Standby Energy Saver

ヘルプ

使用終了後に設定した移行時間経過で休止状態となり、節電することができます。  
また、使用開始予定時刻の30分前にスリープ（モダンスタンバイ）に移行し、速やかに業務を開始できます。

Standby Energy Saver機能

オン

パソコン使用開始予定時刻

9 00

使用終了予定時刻

6 00

パソコン使用開始から使用終了までは19時間以内で設定してください。

パソコン使用終了後の休止移行時間

30分

パソコンを使用する曜日

月  火  水  木  金  土  日

1日以上チェックを付けてください。

パソコン使用設定をして終了

FUJITSU

## 2.6.7 ピークシフト

### 重要

- ▶ 「ピークシフト設定」をご使用になる場合は、インストールする必要があります。インストール方法については、『製品ガイド（共通編）』の「1章 アプリ」－「1.2.1 「ドライバーズディスク検索」からのインストール」をご覧ください。

設定した時間にあわせてACアダプタ運用とバッテリー運用を切り替えられる機能です。1日のうち電力需要のピークタイムをはさんでパソコンを連続してお使いになる場合に有効です。

#### ● 使用例

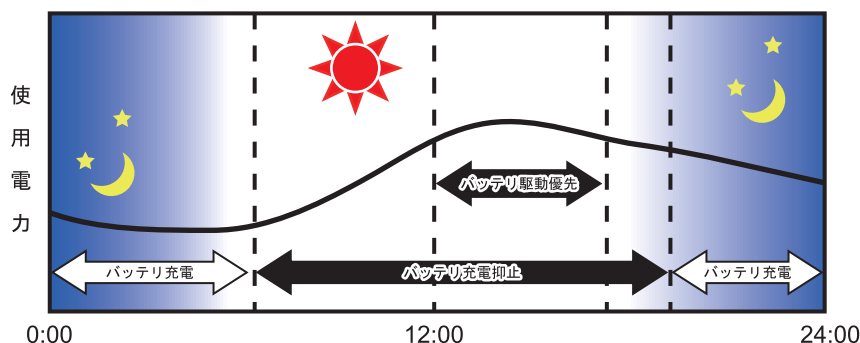

### 重要

- ▶ バッテリーは消耗品であり、充放電を繰り返すたびに少しずつ性能が劣化します。ピークシフトを利用するとバッテリーの充放電回数が増えるため、性能劣化が早まる場合があります。なお、バッテリーが劣化している場合には、バッテリー駆動時間が短くなり、十分な効果を得られないことがあります。
- ▶ スリープ中にピークシフト終了設定時刻になると、一旦パソコンがレジュームしてからピークシフトが終了します。  
省電力設定（→P.42）が次の場合は、そのままパソコンが起動したままになります。
  - ・電源プランの「電源に接続」の設定  
「ディスプレイの電源を切る」および「コンピューターをスリープ状態にする」が「適用しない」消費電力を抑えるためには、任意の時間を設定してください。



## ■ ピークシフトを設定する

ピークシフトが動作する期間と、バッテリー駆動優先の時間帯、バッテリー充電抑止の時間帯を設定できます。一度設定を行うと、パソコンが起動するたびに、自動的に有効になります。

### 1 次の操作を行います。

#### ●Windows 11の場合

1. 「スタート」ボタン→画面右上の「すべてのアプリ」→「ピークシフト設定」の順にクリックします。

#### ●Windows 10の場合

1. 「スタート」ボタン→「FUJITSU - ピークシフト設定」→「ピークシフト設定」の順にクリックします。

「ピークシフト設定」が表示されます。

### 2 「設定」をクリックします。

### 3 必要に応じて、設定を変更します。



#### POINT

- ▶ 「ピークシフト設定」では、2つの期間を設定できます。  
例えば、設定1に夏季、設定2に冬季の設定を行うなどのように使用します。
- ▶ ピークシフトの詳しい使い方は、次の操作で表示されるヘルプをご覧ください。
  1. 次の操作を行います。
    - Windows 11の場合
      1. 「スタート」ボタン→画面右上の「すべてのアプリ」→「ピークシフト設定」の順にクリックします。
    - Windows 10の場合
      1. 「スタート」ボタン→「FUJITSU - ピークシフト設定」→「ピークシフト設定」の順にクリックします。
- 2. 「ソフトウェア説明書」をクリックします。

## 2.6.8 ECO Sleep

電源オフ状態や休止状態でバッテリーの充電が完了している場合に、ACアダプタからの電力供給を止めることにより消費電力を抑える機能です。

### ■ ECO Sleepを有効にする

- 1 「スタート」ボタン→  または  (設定) → 「Extras」→ 「バッテリーユーティリティ」の順にクリックします。
- 2 「ECO Sleep」をクリックします。
- 3 「変更」をクリックします。
- 4 ECO Sleepを有効にする場合は「低待機モード」を、ECO Sleepを無効にする場合は「通常モード」を選択し、「OK」をクリックします。

## 2.7 バッテリ

ここでは、バッテリーを使用して本パソコンを使用する方法や注意事項について説明しています。バッテリーの充電時間や駆動時間など、バッテリーの仕様については「5.1 本体仕様」(→P.101)をご覧ください。

### 2.7.1 注意事項

#### ■ バッテリーの取り扱い

- 本パソコンに対応している弊社純正品をお使いください。  
詳しくは、富士通製品情報ページ内にある「システム構成図」([https://jp.fujitsu.com/platform/pc/product/catalog\\_syskou/](https://jp.fujitsu.com/platform/pc/product/catalog_syskou/))をご覧ください。
- バッテリーを落としたり強い衝撃を与えたりしないでください。また、落としたり強い衝撃を与えたりしたバッテリーは使用しないでください。
- バッテリーやパソコン本体のバッテリーコネクタには触れないでください。
- バッテリーは分解しないでください。
- 長期間（約1ヶ月以上）本パソコンを使用しないときは、バッテリーを取り外して涼しい場所に保管してください。パソコン本体に取り付けたまま長期間放置すると過放電となり、バッテリーの寿命が短くなります。
- 高温環境に放置しないでください。バッテリーが劣化します。

#### ■ バッテリーで運用するとき

- 本パソコンの使用中にバッテリーの残量がなくなると、作成中のデータが失われることがあります。バッテリーの残量に注意してお使いください。バッテリーの残量を確認するには、「2.7.3 バッテリーの残量を確認する」(→P.54)をご覧ください。
- 本パソコンを長く使用していると、バッテリーの残量が正確に表示されなくなる場合があります。故障ではありませんのでそのままお使いください。  
正しく残量を表示されるようにするには、満充電まで充電後、BIOSセットアップ画面にて電源が切れるまで放電してください。
- パソコンの機能を多用したり負荷の大きいアプリを使用したりすると、多くの電力を使用するためバッテリー駆動時間が短くなります。このような場合や重要な作業を行う場合は、ACアダプタを接続してください。
- バッテリーが満充電状態のときに、ACアダプタを接続したまま放置しないでください。
- バッテリーは使用しなくても少しずつ自然放電していきます。
- 低温時にはバッテリー駆動時間が短くなる場合があります。
- 周囲の温度が高すぎたり低すぎたりすると、バッテリーの充電能力が低下します。  
また、ACアダプタを接続している場合も、パソコン本体の使用状況により、バッテリー残量が減る場合があります。
- 充電保管庫などの密閉環境で複数台のパソコンを一度に充電する場合、密閉環境内に熱がこもりバッテリー充電時間が仕様と異なることがあります。また、温度条件により充電が停止することがあります。

- バッテリー残量が空の状態でご使用の本パソコンに添付のACアダプタを接続した直後は、電源ボタンを押しても電源が入らない場合があります。この場合は、1分程度ACアダプタを挿した状態でお待ちください。自動的に起動しない場合は、再度電源ボタンを押してください。
- バッテリー部は通常のご使用時および充電時に多少暖かくなりますが、異常ではありません。
- 長期間パソコンを使用しない場合には、高温環境となる保管場所は避け、バッテリー残量を50%程度にしてから保管してください。  
また、長期間使用しない場合においても2年以内に必ず充電を行ってください。
- バッテリーの残量が残りわずかの場合、バッテリー運用またはUSB Type-Cコネクタから5Vで給電中のときは、本パソコンは起動しません。本パソコンに添付のACアダプタを接続してください。
- 「バッテリー残量1%未満です。ACアダプタを抜かずにバッテリーを充電してください。バッテリーが1%以上充電されるまでパソコンのパフォーマンスが低下します。」というメッセージが表示された場合は、バッテリー残量が1%に到達するまでシステムの電力保護のためにパフォーマンスを下げた動作します。その間、パソコンの起動やアプリの動作に通常よりも時間がかかります。

## ■ バッテリーの寿命

### □ 寿命となる要因

- ① バッテリーの充電／放電を繰り返した回数（サイクル数）
- ② バッテリーが満充電状態でACアダプタを接続したまま放置
- ③ 高温環境での使用／保管、使用時の負荷が高いなど、環境温度が高温である

### POINT

- ▶ バッテリーの寿命を延ばすため「バッテリーユーティリティ」の充電モードで、満充電にならないようにすることができます。



### □ 寿命について

- バッテリーは消耗品です。
- バッテリーの寿命は、使用環境および保管方法、ご使用の時間や頻度によって大きく異なります。
- 長期間使用し、次のような症状が出た場合、バッテリーの寿命が考えられます。
  - ・ バッテリーの駆動時間や充電時間が極端に短くなる
  - ・ 満充電にならなくなる
  - ・ 充電できなくなる
  - ・ 使用中に勝手に電源が切れる
- バッテリーはご使用条件により、寿命が近づくにつれて膨れる場合があります。リチウムイオンバッテリーの特性であり、安全上問題はありません。ただし、内部機器を圧迫し故障の原因となりますので、修理を依頼してください。
- パソコン本体を長期間使用しなかった場合にも、バッテリーは劣化します。
- 「バッテリーユーティリティ」でバッテリーの満充電量を抑えることにより、バッテリーの寿命を延ばすことができます。詳しくは、「2.7.5 バッテリーの充電モードを変更する」(→P.57)をご覧ください。

## ■ バッテリー駆動時間について

- 本パソコンは、他メーカーのバッテリー駆動時間との比較のために、共通の測定方法として一般社団法人電子情報技術産業協会の「JEITAバッテリー動作時間測定法（Ver2.0）」を採用しています。
- バッテリー駆動時間はお使いの環境によって大きく異なります。  
次のことを行うことにより、バッテリー駆動時間を延ばすことができます。
  - ・液晶ディスプレイの画面を暗くする  
詳しくは、「2.3.2 明るさを調整する」（→P.30）をご覧ください。
  - ・省電力機能を活用する  
詳しくは、「2.6 省電力」（→P.38）をご覧ください。
  - ・時間のかかるアプリ（ウイルス対策アプリのスキャンなど）は、ACアダプタを接続して使用する

### POINT

- ▶ 消費電力が大きいアプリは次の操作で確認できます。（バッテリー運用時のみ）
  1. 「スタート」ボタン→  または （設定）→「システム」の順にクリックします。
  2. 次の操作を行います。
    - Windows 11の場合
      1. 「電源&バッテリー」をクリックします。
      2. 「バッテリーの使用状況」をクリックして、表示された「アプリごとのバッテリー使用量」で消費電力が大きいアプリを確認します。
    - Windows 10の場合
      1. 「バッテリー」をクリックします。
      2. バッテリー残量の下に表示されている「バッテリー残量に影響を及ぼしているアプリを表示する」をクリックします。  
消費電力が大きいアプリを確認します。
- ・周辺機器を取り外す
- ・無線LAN／Bluetoothの電波を停止する  
詳しくは、「2.9.4 無線通信機能の電波を発信する／停止する」（→P.69）をご覧ください。
- ・音声出力をミュート（消音）に切り替える  
詳しくは、「2.5.2 アプリごとの再生音量を調節する」（→P.34）をご覧ください。

この他、ドライバーや各種アプリを最新の状態に更新することで、バッテリー駆動時間を延ばせる可能性があります。詳しくは、「BIOSやドライバーのアップデートについて」（→P.9）をご覧ください。

## 2.7.2 バッテリーを充電する

### 1 パソコン本体にACアダプタを接続します。

充電が始まります。バッテリーの充電状態は、バッテリー充電ランプ（→P.24）で確認できます。

バッテリー充電ランプ	バッテリーの充電状態
オレンジ色 <sup>注1</sup>	充電中
緑色	・充電完了 <sup>注2</sup> ・内蔵バッテリーパックが取り付けられていない
消灯	ACアダプタが接続されていない

注1：点滅している場合は、バッテリーの温度が高すぎる、または低すぎるなどの理由でバッテリーの保護機能が働き充電が停止している状態です。バッテリーの温度が正常に戻れば点灯し、充電を再開します。

注2：ECO Sleep（→P.49）が動作中の場合、電源オフ状態や休止状態では点灯しません。

#### POINT

- ▶ バッテリーを保護するため、次の場合は充電は始まりません。
  - ・充電モードが「フル充電モード」で、バッテリーの残量が90%以上の場合
  - ・充電モードが「80%充電モード」で、バッテリーの残量が70%以上の場合バッテリーの残量が少なくなると自動的に充電が始まります。

## 2.7.3 バッテリーの残量を確認する

バッテリーの残量は、バッテリー残量ランプ（→P.24）で確認できます。

バッテリー残量ランプ	バッテリーの残量
緑色 <sup>注</sup>	100%～51%
オレンジ色 <sup>注</sup>	50%～13%
赤色 <sup>注</sup>	12%～1%
消灯	・ 0% ・ バッテリーが接続されていない

注：本パソコンの電源の状態により次のようになります。なお、「充電中」とは、バッテリー充電ランプがオレンジ色に点灯している状態です。

- ・ 電源オン：点灯
- ・ スリープ状態：点灯（充電中）またはゆっくり点滅（非充電中）
- ・ 電源オフ/休止状態：点灯（充電中）または消灯（非充電中）

### 重要

- ▶ 短い間隔で赤色に点滅している場合は、バッテリーが正しく充電されていません。  
パソコン本体の電源を切ってからバッテリーを取り付け直してください。それでも状態が変わらない場合はバッテリーの異常です。新しいバッテリーと交換してください。

### ■ バッテリー残量ランプが赤色に点灯したら

バッテリーの残量はわずかになっています。すみやかに次のいずれかの対処を行ってください。

- ACアダプタを接続する
- 充電済みのバッテリーに交換する（→P.55）
- 本パソコンを休止状態にする  
「■ 省電力状態にする」（→P.39）
- 作業を終了して本パソコンの電源を切る  
「2.6.2 電源を切る」（→P.40）

ご購入時は、バッテリーの残量が約10%になると自動的に休止状態になるように設定されています。設定を変更するには、「■ 電源プランの設定を変更する」（→P.43）をご覧ください。

## 2.7.4 バッテリーを交換する

ここでは内蔵バッテリーパックの交換方法について説明します。  
交換したバッテリーの処分については、『製品ガイド（共通編）』の「廃棄・リサイクル」をご覧ください。

- 1** パソコンの電源を切り、ACアダプタを取り外します。  
電源の切り方は、「2.6.2 電源を切る」（→P.40）をご覧ください。
- 2** 液晶ディスプレイを閉じ、パソコン本体を静かに裏返します。
- 3** 内蔵バッテリーパックロック1を矢印の向きにスライドします。  
内蔵バッテリーパック（点線部分）を軽く押さえながら、スライドしてください。

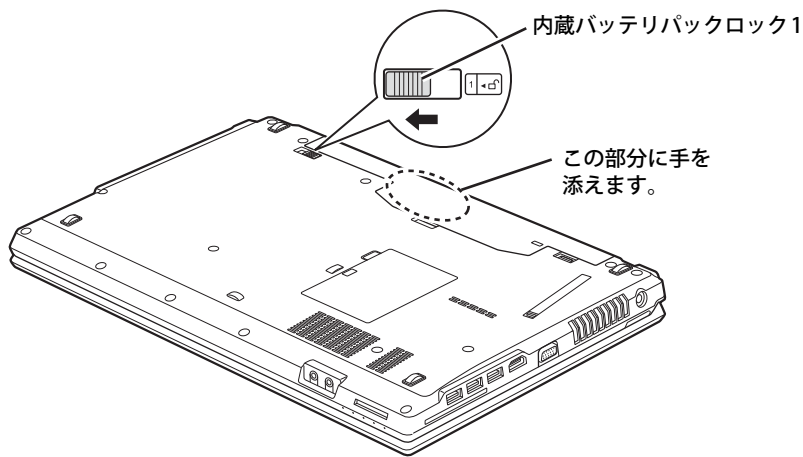

- 4** 内蔵バッテリーパックロック2を矢印の向きに押したままくぼみに指をかけ、内蔵バッテリーパックを斜め上に持ち上げて取り外します。

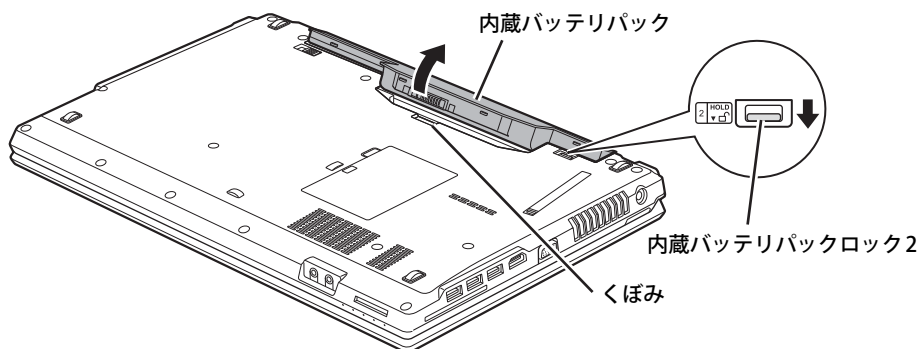

- 5** 内蔵バッテリーパックのロックが解除されていることを確認し、新しい内蔵バッテリーパックのふちとパソコン本体のふちを合わせ、しっかりとはめ込みます。

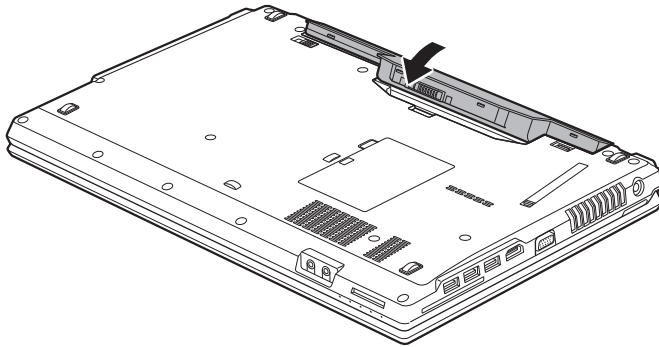

- 6** 内蔵バッテリーパックロック1を矢印の向きにスライドして、内蔵バッテリーパックをロックします。

内蔵バッテリーパック（点線部分）を軽く押さえながら、スライドしてください。

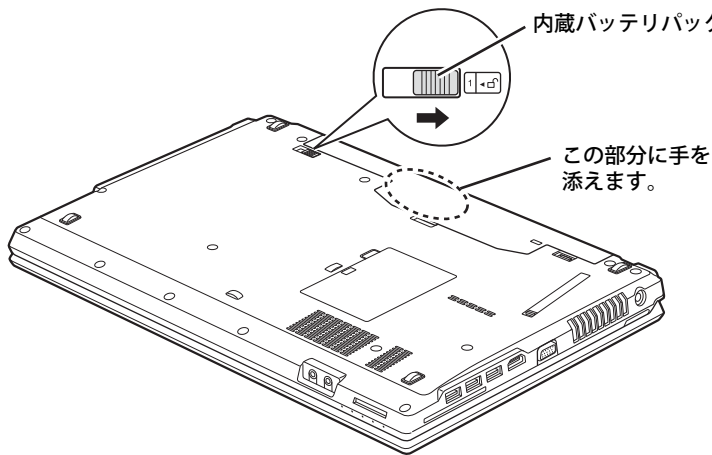





## 2.7.5 バッテリーの充電モードを変更する

バッテリーの充電モードを「80%充電モード」に変更しバッテリーの満充電量を抑えることにより、バッテリーの寿命を延ばすことができます。

### 重要

- ▶ 「80%充電モード」に設定すると、バッテリー駆動時間は「フル充電モード」よりも短くなります。
- ▶ AC アダプタを接続して使用することが多い場合は、「80%充電モード」に設定することをお勧めします。

- 1 「スタート」ボタン→  または  (設定) → 「Extras」→ 「バッテリーユーティリティ」の順にクリックします。
- 2 「バッテリー満充電量」をクリックします。
- 3 「変更」をクリックします。

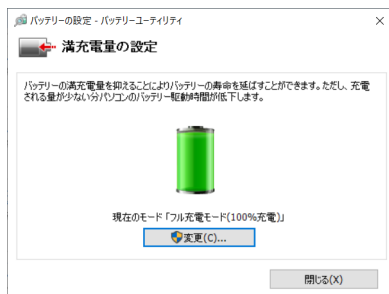

- 4 「フル充電モード (100%充電)」または「80%充電モード」を選択し、「OK」をクリックします。

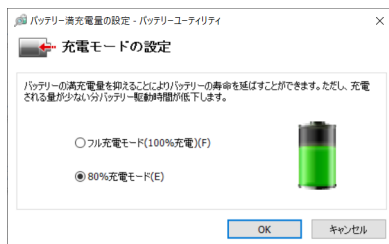

- 5 「閉じる」をクリックします。

## 2.7.6 バッテリーの状態を確認する

バッテリーの情報や消耗状態の確認は、「バッテリーユーティリティ」で行うことができます。

### 重要

- ▶ バッテリーの残量や消耗状態を正しく表示するには、定期的な満充電／完全放電が必要になります。満充電／完全放電を行わずに使い続けると、「バッテリーユーティリティ」に表示される残量や消耗状態が、実容量と著しく異なることがあります。
- ▶ 満充電／完全放電するには  
バッテリーの充電モードを「80%充電モード」にしている場合は、「フル充電モード」に変更してください。  
満充電後ACアダプタを取り外し、BIOSセットアップ画面の状態でも電源が切れるまで放電してください。自動で電源が切れると、放電が完了します。  
BIOSセットアップについては、『製品ガイド（共通編）』の「2章 BIOS」—「BIOSセットアップの操作のしかた」をご覧ください。

- 1 「スタート」ボタン→  または  (設定) → 「Extras」→ 「バッテリーユーティリティ」の順にクリックします。
- 2 「バッテリーの情報」をクリックします。

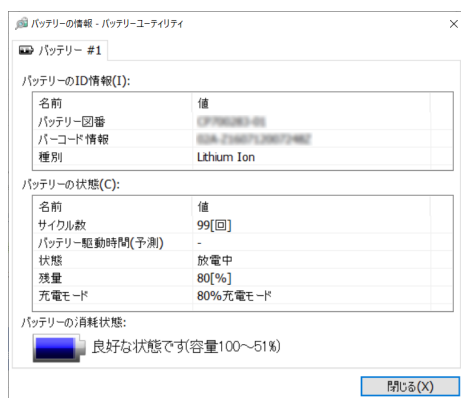

「サイクル数」、「残量」、「消耗状態」などを確認できます。

## 2.8 光学ドライブ

---

**対象** 光学ドライブ搭載機種

ここでは、光学ドライブとCD/DVDなどのディスクの取り扱いについて説明しています。ディスクの取り扱いについては、お使いのディスクのマニュアルをご覧ください。また、光学ドライブの仕様については、「5.4 光学ドライブ」（→P.123）をご覧ください。

### 2.8.1 注意事項

---

- ディスクアクセスランプ（→P.24）が点灯中は、振動や衝撃を与えないでください。故障の原因となります。
- 市販のクリーニングディスクやレンズクリーナーを使うと、逆にゴミを集めてしまい、光学ドライブのレンズが汚れてしまう場合があります。故障の原因となりますので絶対に使わないでください。

### 2.8.2 使用できるディスク

---

#### ■ 注意事項

- 直径8cmまたは直径12cm、厚さ1.14mm～1.5mmの円形のディスクのみ使用できます。ただし、直径8cmのディスクは、読み込みにのみ対応しています。それ以外のディスクは使用しないでください。故障の原因となります。
- ゆがんだディスク、重心の偏ったディスク、割れたディスク、ヒビの入ったディスクは使用しないでください。故障の原因となります。
- 記載されているディスクが販売されていない場合もあります。

## ■ 使用できるディスク

お使いの光学ドライブの欄をご覧ください。

ディスク	スーパーマルチドライブ			DVD-ROMドライブ		
	読込	書込	書換	読込	書込	書換
CD-ROM	○	×	×	○	×	×
音楽CD	○	×	×	○		
ビデオCD	○	×	×	×		
CD-R	○	○	×	○		
CD-RW <sup>注1</sup>	○	○	○	○		
DVD-ROM	○	×	×	○		
DVD-Video	○	×	×	○		
DVD-R (4.7GB)	○	○	×	○		
DVD-R DL (8.5GB) <sup>注2</sup>	○	○	×	○		
DVD-RW	○	○	○	○		
DVD+R (4.7GB)	○	○	×	○		
DVD+R DL (8.5GB)	○	○	×	○		
DVD+RW (4.7GB)	○	○	○	○		
DVD-RAM (4.7GB/9.4GB) <sup>注3</sup>	○	○	○	○		

注1 : Ultra Speed CD-RWディスクは使用できません。

注2 : 追記はできません。また追記されたディスクの読み込みは保証しません。

注3 : ・カートリッジに入れた状態で使用するタイプ (Type1) は使用できません。  
・2.6GBおよび5.2GBのディスクは使用できません。

## ■ 推奨ディスク

**対象** スーパーマルチドライブ搭載機種

光学ドライブで書き込みや書き換えを行う場合は、次のディスクの使用をお勧めします。それぞれのディスクの詳しい仕様については、各メーカーのホームページなどをご覧ください。

ディスク種別	メーカー	型名
CD-R	Verbatim (バーベイトム)	SR80SP10V1、SR80SP20V1
CD-RW	Verbatim (バーベイトム)	SW80EU5V1、SW80QU5V1、SW80QM5V1、SW80QP5V1
DVD-R	Verbatim (バーベイトム)	DHR47J10V1、DHR47JP10V1
DVD-R DL	Verbatim (バーベイトム)	DHR85HP5V1、DHR85HP10V1、DHR85HP10SV1
DVD-RW	Verbatim (バーベイトム)	DHW47Y10V1
DVD+R DL	Verbatim (バーベイトム)	DTR85HP5V1、DTR85HP10V1

## 2.8.3 ディスクをセットする

### 1 トレーを開きます。

ディスク取り出しボタン（→P.15）を押し、少し出てきたトレーの中央を持って静かに引き出します。

### 2 ディスクをトレーに載せます。

ディスクのレーベル面を上にしてトレー中央の突起にディスクの穴を合わせ、「パチン」と音がするまではめ込みます。

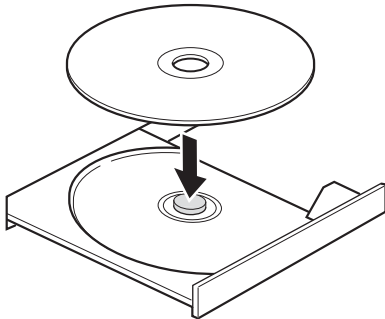

#### 重要

- ▶ ディスクをトレーの金属部に押しつけないでください。金属部と接触すると、ディスクに傷が付く原因となります。

### 3 トレーを閉じます。

「カチッ」と音がするまで、トレーを静かに押し込みます。

#### 重要

- ▶ トレーに指などをはさまないようにしてください。けがの原因となります。

#### POINT

- ▶ 光学ドライブにディスクをセットして「PC」ウィンドウの光学ドライブアイコンをクリック（設定によってはダブルクリック）すると、パソコンがディスクを認識する前にトレーが自動的に開くことがあります。  
ディスクをセットした後30秒程度待ち、ディスクアクセスランプ（→P.24）が消えてからディスクの操作を行ってください。

## 2.8.4 ディスクを取り出す

ディスクを取り出す前に、次のことを確認してください。

- ディスクアクセスランプ（→P.24）が点灯していないこと。  
ディスクアクセスランプが消灯するまで待ってください。
- アプリがディスクを使用していないこと。  
アプリの機能を使ってトレイを開くか、アプリを終了してください。詳しくはお使いのアプリのマニュアルをご覧ください。
- ディスク上のファイルを開いていないこと。  
ファイルを閉じてください。

上記の項目を確認してもトレイが開かない場合は、本パソコンを再起動してください。本パソコンを再起動してもトレイが開かない場合は、「■ トレーを強制的に開く」（→P.63）をご覧ください。

### 1 トレーを開きます。

ディスク取り出しボタン（→P.15）を押し、少し出てきたトレイの中央を持って静かに引き出します。

### 2 ディスクを取り出します。

トレイ中央の突起を押さえながらディスクのふちを持ち上げて、ディスクを外します。

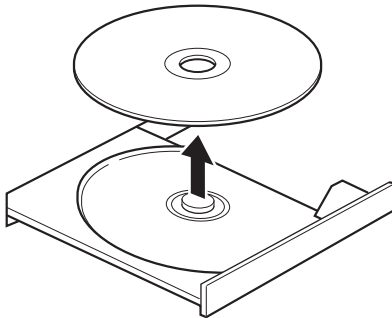

### 3 トレーを閉じます。

「カチッ」と音がするまで、トレイを静かに押し込みます。

#### 重要

- ▶ トレーに指などはさまないようにしてください。けがの原因となります。

## ■ トレーを強制的に開く

「2.8.4 ディスクを取り出す」（→P.62）の手順でトレーが開かない場合は、次の手順でトレーを開きます。

### 重要

▶ どうしてもトレーが開かない場合にのみ実行してください。

- 1 パソコン本体の電源を切ります。
- 2 強制取り出し穴（→P.15）に、太めのペーパークリップを伸ばしたものを、トレーが少し出てくるまで押し込みます。
- 3 トレーを静かに引き出します。

## 2.8.5 ディスクに書き込む

---

**対象** スーパーマルチドライブ搭載機種

記録可能ディスクに書き込むには「Roxio Creator」を使用します。詳しくは、次の手順で「Roxio Creator」のヘルプをご覧ください。



- 1 次の操作を行います。
  - Windows 11の場合
    1. 「スタート」ボタン→画面右上の「すべてのアプリ」→「Roxio Creator LJB」の順にクリックします。
  - Windows 10の場合
    1. 「スタート」ボタン→「Roxio Creator LJB」の順にクリックします。
- 2 「ヘルプ」メニュー→「ヘルプ」の順にクリックします。

### POINT

▶ DVD-RAMはフォーマットすることにより、USBメモリのように直接エクスプローラーなどで書き込むことができます。DVD-RAMをフォーマットするには「■ DVD-RAMをフォーマットする」（→P.64）をご覧ください。

## ■ 注意事項

- 本パソコンで作成したディスクは、ディスクの種類や書き込み形式などにより他の機器では使用できない場合があります。お使いの機器で使用できるディスクの種類や書き込み形式などについては、お使いの機器のマニュアルをご覧ください。また、ディスクの記録状態によっても使用できない場合があります。
- 光学ドライブにディスクをセットしてすぐに操作をすると、パソコンがディスクを認識する前にトレーが自動に開くことがあります。  
ディスクをセットした後30秒程度待ち、ディスクが使用可能になってから操作を行ってください。

- ディスクに書き込み中は、パソコン本体の電源を切ったり、再起動したり、ディスク取り出しボタンを押したりしないでください。また、省電力状態にもしないでください。
- ディスクへの書き込みには高い処理能力が必要です。ディスクに書き込み中は、他のアプリを使用しないことをお勧めします。
- ディスクへの書き込みには多くの電力を消費します。ディスクに書き込み中は、パソコン本体にACアダプタを取り付けることをお勧めします。
- 自動再生が有効に設定されていると、ディスクへの書き込みができない場合があります。その場合は次の手順で自動再生を無効に設定してください。
  1. 「スタート」ボタン→  または  (設定) → 「デバイス」の順にクリックします。
  2. 次の操作を行います。
    - ・Windows 11の場合
      1. 「Bluetoothとデバイス」をクリックします。
    - ・Windows 10の場合
      1. 「デバイス」をクリックします。
  3. 「自動再生」をクリックします。
  4. 「すべてのメディアとデバイスで自動再生を使う」をオフにします。
- 「Roxio Creator」は、パケットライトによる書き込みには対応していません。
- 外付け光学ドライブをお使いになる場合も、外付け光学ドライブに添付されている「Roxio Creator」ではなく、本パソコンの「Roxio Creator」をお使いください。
- DVD+R DLにデータを書き込む場合、DVD-ROMとの互換性を高めるために「Extended Partial Lead-out」(約512MB) が書き込まれます。このため、書き込み可能な最大容量は約7.99GBとなります。

## ■ DVD-RAMをフォーマットする

DVD-RAMを初めてお使いになる場合や、すべてのデータを消去する場合は次の手順でDVD-RAMをフォーマットします。

### POINT

▶ 両面タイプのDVD-RAMディスクは片面ごとにフォーマットします。

- 1** フォーマットするDVD-RAMをセットします (→P.61)。
- 2** 「スタート」ボタンを右クリックし、「エクスプローラー」をクリックします。
- 3** ウィンドウ左の「PC」をクリックします。
- 4** 光学ドライブを右クリックし、「フォーマット」をクリックします。
- 5** 必要に応じて「ファイルシステム」などを設定します。
- 6** 「開始」をクリックし、以降は表示されるメッセージに従います。



## 2.8.6 DVD-Videoを再生する

---

DVD-Videoは「WinDVD」で再生します。詳しくは、次の手順で「WinDVD」のヘルプをご覧ください。

### 1 次の操作を行います。

#### ●Windows 11の場合

1. 「スタート」ボタン→画面右上の「すべてのアプリ」→「Corel WinDVD」の順にクリックします。

#### ●Windows 10の場合

1. 「スタート」ボタン→「Corel」→「Corel WinDVD」の順にクリックします。

### 2 右上の「 (ヘルプ)」アイコンをクリックします。

ヘルプが表示されます。

## ■ 注意事項

- すべてのDVD-Videoの再生を保証するものではありません。
- DVD-Videoの再生には高い処理能力が必要です。DVD-Videoの再生中は、他のアプリを使用しないことをお勧めします。コマ落ちや音飛びが発生する場合があります。
- 「WinDVD」ではビデオCDは再生できません。「Windows Media Player」で再生してください。
- ディスクによっては、専用の再生アプリが添付されているものがあります。ディスクに添付されている再生アプリをインストールした場合、そのアプリによる再生および「WinDVD」での再生は保証しません。
- リージョンコードについて
  - ・ 本パソコンのリージョンコードがDVD-Videoのリージョンコードに含まれているか、リージョンフリーのDVD-Videoのみ再生できます。DVD-Videoのリージョンコードは、ディスクまたはパッケージに記載されています。ご購入時の本パソコンのリージョンコードは日本国内向けに設定されています。
  - ・ 本パソコンに設定されているリージョンコードと異なるリージョンコードのDVD-Videoを再生しようとする、リージョンコードの変更を確認する画面が表示されます。必要に応じてリージョンコードを変更してください。
  - ・ 本パソコンのリージョンコードはご購入後4回まで変更できます。

## 2.9 通信

ここでは本パソコンの通信機能について説明しています。

ネットワーク機器を接続してお使いになる場合は、お使いのネットワーク機器のマニュアルもご覧ください。また、搭載されている通信機能の仕様については、「5.1 本体仕様」(→P.101) をご覧ください。

### POINT

- ▶ 本パソコンには、ネットワーク環境を簡単に切り替えられるユーティリティ「Plugfree NETWORK」が添付されています。  
『製品ガイド（共通編）』の「1章 アプリ」—「1.2.1 「ドライバズディスク検索」からのインストール」をご覧ください。また、「Plugfree NETWORK」をインストールしてください。  
また、「Plugfree NETWORK」の詳しい使い方は、次の操作で表示されるヘルプをご覧ください。
  1. 次の操作を行います。
    - Windows 11の場合
      1. 「スタート」ボタン→画面右上の「すべてのアプリ」→「Plugfree NETWORK」→「使用場所管理」および「ネットワーク診断」の順にクリックします。
    - Windows 10の場合
      1. 「スタート」ボタン→「Plugfree NETWORK」→「使用場所管理」および「ネットワーク診断」の順にクリックします。

### 2.9.1 有線LAN

LANケーブルを接続する方法については、「3.3.5 LANコネクタ」(→P.93) をご覧ください。

LANの設定については、ネットワーク管理者に確認してください。

### POINT

- ▶ 本パソコンはMACアドレスパススルー機能に対応しています。  
この機能をご利用になるには、MACアドレスパススルーに対応した周辺機器と接続する必要があります。  
また、本機能について次の注意事項をご確認ください。
  - ・ご購入時は無効に設定されています。設定の変更はBIOSセットアップで行います。  
BIOSセットアップの「詳細」メニューの「各種設定」→「MACアドレスパススルー」を「使用する」に設定してください。  
BIOSセットアップについては、『製品ガイド（共通編）』の「2章 BIOS」—「BIOSセットアップの操作のしかた」をご覧ください。
  - ・本機能に対応した周辺機器の同時使用（有線LANの複数接続）はできません。
  - ・本機能でネットワークに接続した後に、本機能に対応した他の周辺機器でネットワークに接続できないことがあります。  
同一のDHCPサーバからIPアドレスを取得する場合、先にDHCPサーバに接続した周辺機器がIPアドレスを取得しているため、後から接続した周辺機器はIPアドレスを取得できません。  
他の周辺機器から接続したい場合は、パソコンを再起動するか、先に接続した周辺機器を取り外すことで、IPアドレスを取得できます。

## ■ 注意事項

- LIFEBOOK A7511/H、A7511/HWの場合、本パソコンに搭載されている LAN デバイスには節電機能があります。この機能は、Windowsの省電力機能によってディスプレイの電源が切れると、通信速度を下げることにより電力消費を抑えるものです。  
節電機能が有効に設定されていると、次の条件にすべて一致する環境でお使いの場合に、Windowsの省電力機能によってディスプレイの電源が切れるときに通信エラーが発生することがあります。
  - ・ LAN デバイスの設定で、「速度とデュプレックス」が「オートネゴシエーション」に設定されているとき（ご購入時の設定）
  - ・ 本パソコンを、オートネゴシエーションが可能なネットワーク機器と接続しているときこれにより問題がある場合は、「■ LAN デバイスの節電機能の設定を変更する（LIFEBOOK A7511/H、A7511/HWの場合）」（→P.67）をご覧ください。この機能を無効に設定してください。（本パソコンの節電設定は、ご購入時は有効に設定されています。）

## ■ LAN デバイスの節電機能の設定を変更する （LIFEBOOK A7511/H、A7511/HWの場合）

LAN デバイスの節電機能の設定を変更するには、次の操作を行います。

- 1 管理者アカウントでサインインします。
- 2 「コントロールパネル」ウィンドウ（→P.7）を表示します。
- 3 「システムとセキュリティ」→「システム」の順にクリックします。
- 4 「デバイス マネージャー」をクリックします。  
「デバイス マネージャー」が表示されます。
- 5 「ネットワークアダプター」をダブルクリックします。
- 6 次のデバイスをダブルクリックします。  
Intel(R) Ethernet Connection I219-LM
- 7 「詳細設定」タブをクリックします。
- 8 「プロパティ」で「システム無動作時の節電機能」をクリックし、「値」で「有効（オン）」または「無効（オフ）」を選択します。
- 9 「OK」をクリックします。

## 2.9.2 無線LAN

---

無線LANについては、『無線LANご利用ガイド』をご覧ください。  
無線LANの設定については、ネットワーク管理者に確認してください。  
また、無線LANの仕様については、「5.5 無線LAN」（→P.124）をご覧ください。

### ■ 無線LANの種類を確認する

搭載されている無線LANの種類を確認するには、次の操作を行います。

- 1 「コントロールパネル」 ウィンドウ（→P.7）を表示します。
- 2 「システムとセキュリティ」 → 「システム」 の順にクリックします。
- 3 「デバイス マネージャー」 をクリックします。  
「デバイス マネージャー」 が表示されます。
- 4 「ネットワークアダプター」 をダブルクリックします。  
本パソコンに搭載されている無線LANの種類が表示されます。

## 2.9.3 Bluetoothワイヤレステクノロジー

---

Bluetoothワイヤレステクノロジーとは、ヘッドセットやワイヤレスキーボード、携帯電話などの周辺機器や他のBluetoothワイヤレステクノロジー搭載のパソコンなどに、ケーブルを使わず電波で接続できる技術です。

Bluetoothワイヤレステクノロジーについては、『Bluetoothワイヤレステクノロジーご利用ガイド』をご覧ください。

また、Bluetoothワイヤレステクノロジーのバージョンについては、「5.1 本体仕様」（→P.101）をご覧ください。

## 2.9.4 無線通信機能の電波を発信する／停止する

---

病院や飛行機内、その他電子機器使用の規制がある場所では、あらかじめ無線通信機能の電波を停止してください。

電波の発信／停止は次の方法で変更できます。

### ■ キーボード

パソコンに搭載されている、すべての無線通信機能の電波を発信／停止します。

#### 1 【Fn】 + 【F5】 キーを押します。

【Fn】 + 【F5】 キーを押すたびに、電波の発信／停止が切り替わります。

ワイヤレス通信ランプ（→P.24）で、発信／停止を確認してください。

#### 重要

- ▶ 無線デバイスは、個別に電波を発信／停止することもできます。  
そのため、ワイヤレス通信ランプが点灯していても電波が停止しているデバイスや、反対にワイヤレス通信ランプが消灯していてもデバイスが電波を発信していることがありますのでご注意ください。  
電波の発信／停止の状態は、「■ Windowsの機能」（→P.70）の手順で表示される画面で確認できます。
- ▶ 電波を「停止」に切り替えた場合、すべての無線デバイスが「停止」になりますが、「発信」に切り替えた場合は、電波を「停止」する直前に「発信」の状態だったデバイスのみが「発信」となります。

## ■ Windowsの機能

Windowsの機能で、無線通信機能の電波の発信／停止を切り替えることもできます。

1 「スタート」ボタン→  または  (設定) → 「ネットワークとインターネット」の順にクリックします。

2 「機内モード」をクリックします。

### POINT

#### ▶ 機内モード

- ・機内モードとは、パソコンに搭載されている無線通信機能の電波を停止する機能です。機内モードを「オン」にすると電波が停止します。
- ・【Fn】 + 【F5】 キーを押すたびに機内モードのオン／オフを切り替えます。



3 「機内モード」または「ワイヤレスデバイス」でそれぞれの設定を切り替えます。「機内モード」では無線通信の電波をまとめて発信／停止します。特定の電波の発信／停止を設定する場合は「ワイヤレスデバイス」で設定します。

	機内モード	ワイヤレスデバイス
「オン」に設定	すべての無線通信機能を停止	電波を発信
「オフ」に設定	すべての無線通信機能を発信	電波を停止

### 重要

- ▶ 機内モードを「オフ」にすると、ワイヤレス通信ランプ (→P.24) が点灯します。
- ▶ 電波を「停止」に切り替えた場合、すべての無線デバイスが「停止」になりますが、「発信」に切り替えた場合は、電波を「停止」する直前に「発信」の状態だったデバイスのみが「発信」となります。

### POINT

- ▶ Bluetoothワイヤレステクノロジーは、次の操作でも設定を切り替えることができます。
  1. 「スタート」ボタン→  または  (設定) の順にクリックします。
    - Windows 11の場合
      1. 「Bluetoothとデバイス」をクリックします。
    - Windows 10の場合
      1. 「デバイス」をクリックします。
      2. 「Bluetoothとその他のデバイス」をクリックします。
  2. Bluetoothの設定を切り替えます。
    - ・「オン」：電波を発信する
    - ・「オフ」：電波を停止する

## 2.10 ダイレクト・メモリースロット

**対象** ダイレクト・メモリースロット搭載機種

ここでは、ダイレクト・メモリースロットに、SDメモリーカードをセットしたり取り出したりする方法について説明しています。

メモリーカードの取り扱いについては、お使いのメモリーカードのマニュアルをご覧ください。メモリーカードを周辺機器で使用する場合は、お使いの周辺機器のマニュアルもご覧ください。また、ダイレクト・メモリースロットの仕様については、「5.1 本体仕様」(→P.101)をご覧ください。

### 2.10.1 注意事項

- メモリーカードは、静電気に対して非常に弱い部品で構成されており、人体にたまった静電気により破壊される場合があります。メモリーカードを取り扱う前は、一度アルミサッシやドアノブなどの金属に手を触れて、静電気を放電してください。
- miniSDカード、microSDカード、microSDHCカード、microSDXCカードをお使いになるには、アダプターが必要です。そのまま挿入するとメモリーカードが取り出せなくなります。

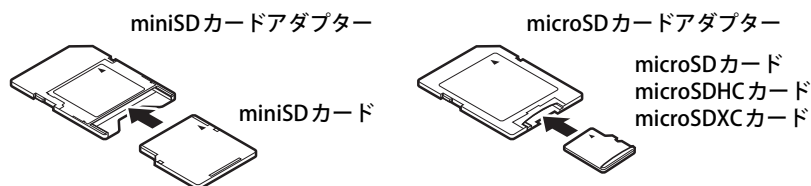

- アダプターが必要なメモリーカードは、必ずアダプターに差し込んだ状態でセットしたり取り出したりしてください。アダプターだけをダイレクト・メモリースロットに残すと、故障の原因となります。
- 裏面の中央部に端子が露出しているタイプのminiSDカードアダプターは使用できません。故障の原因となります。

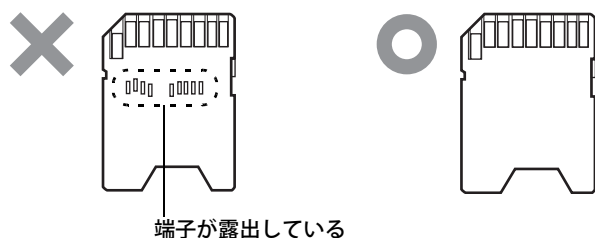

## 2.10.2 使用できるメモリーカード

すべてのメモリーカードの動作を保証するものではありません。

メモリーカード		対応
SDメモリーカード <sup>注1</sup>	SDメモリーカード	○
	miniSDカード <sup>注2</sup>	○
	microSDカード <sup>注2</sup>	○
	SDHCカード	○
	microSDHCカード <sup>注2</sup>	○
	SDXCカード	○
	microSDXCカード <sup>注2</sup>	○
	SDIOカード	×

注1：・著作権保護機能には対応していません。

・マルチメディアカード（MMC）、セキュアマルチメディアカードには対応していません。

注2：アダプターが必要です。

## 2.10.3 メモリーカードをセットする

- 1 メモリーカードのラベル面を上、端子側を奥にして「カチッ」と音がするまでディレクト・メモリースロット（→P.13）に差し込みます。

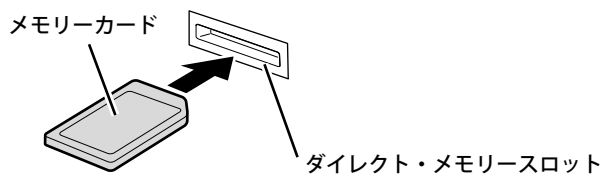

### POINT

- ▶ メッセージ（画面右下）が表示された場合は、そのメッセージをクリックし、必要に応じて動作を選択するか、メッセージを閉じてください。



## 2.10.4 メモリーカードを取り出す

---

- 1 通知領域の「ハードウェアの安全な取り外し」アイコン (  ) をクリックします。
- 2 取り外すメモリーカードをクリックし、表示されるメッセージに従います。
- 3 メモリーカードを一度押し、少し出てきたメモリーカードを引き抜きます。

### 重要

- ▶ メモリーカードを強く押さないでください。指を離したときメモリーカードが飛び出し、紛失したり衝撃で破損したりするおそれがあります。また、ダイレクト・メモリースロットを人に向けてたり、顔を近づけたりしないでください。メモリーカードが飛び出すと、けがの原因となります。

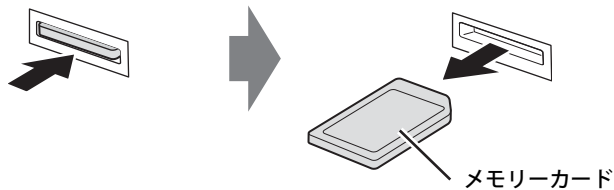

## 2.11 暗号化機能付フラッシュメモリディスク

**対象** 暗号化機能付フラッシュメモリディスク搭載機種

「暗号化機能付フラッシュメモリディスク」は、OSやプログラムを含むフラッシュメモリディスク上の全データについて、書き込み時には自動的に暗号化し、読み出し時には自動的に復号します。そのため、暗号化を意識せずにセキュリティを確保できます。

また、BIOSセットアップでハードディスクパスワードを設定することにより、フラッシュメモリディスクへのアクセスはパスワードで管理されます。本パソコンからフラッシュメモリディスクを抜き取り、他のパソコンに接続してデータを読み取ろうとした場合にも、パスワードの入力が必要になるため不正な使用を防ぐことができます。

### 重要

- ▶ ハードディスクパスワードを設定していない場合はフラッシュメモリディスクへの不正なアクセスを防ぐことができません。必ずハードディスクパスワードを設定してください。ハードディスクパスワードの設定方法は『製品ガイド（共通編）』の「2章 BIOS」—「BIOSのパスワード機能を使う」をご覧ください。

## 2.12 セキュリティチップ（TPM）

---

セキュリティチップ（TPM）は、ドライブを暗号化したときの暗号鍵などの重要なデータを格納・管理するための特別なICチップです。暗号鍵などをハードディスクに残さないため、ハードディスクが盗まれても暗号を解析できません。

## 2.13 Windows Hello

**対象** 顔認証対応Webカメラ搭載機種／指紋センサー搭載機種

顔や指紋を認識してサインインできるWindows Helloという機能が搭載されています。Windows Helloを使うと、サインイン時にパスワードやPINを入力する必要がなくなります。

### 2.13.1 Windows Helloを使って顔認識でサインインする



カメラの位置は「1章 各部名称」（→P.12）をご覧ください。

#### ■ Windows Helloの顔認識機能をお使いになるうえでの注意

- Windows Helloの顔認識機能は完全な本人認識・照合を保証するものではありません。
- Windows Helloをお使いになるには、PINを設定しておく必要があります。
- カメラによる顔認識を設定している場合でも、パスワードやPINの入力でサインインすることができます。  
また、顔認証でサインインできない場合も、同様にパスワードやPINの入力でサインインしてください。
- Windows Helloで登録した顔情報は、パソコンにのみ保存されインターネット上にアップロードされることはありません。
- 顔の登録および顔認識時に適切な顔の位置は、パソコンの正面でパソコンからの距離が約30cmから75cmです。  
カメラが顔を認識できるように、必要に応じて液晶ディスプレイの角度などを調整してください。
- Windows Helloの顔認識機能は赤外線を使用しています。次のような環境では、顔認証が正しく検出できないことがあります。
  - ・パソコンの顔認証対応Webカメラや顔に直接日差しが当たる場所
  - ・晴れた日の屋外や窓際など正しく検出するために上記の場所での使用を避け、直接日差しが当たらないようにカーテンなどで日差しを遮ってください。  
また、窓際で使用したり、窓に向かってパソコンを設置したりすることは避けてください。
- 赤外線を含む電球（白熱電球など）を使用している場合は、パソコンの顔認証対応Webカメラや顔に電球の光が当たらないようにしてください。
- パソコンの顔認証対応Webカメラの発光部を長時間見つめないでください。
- 顔の登録および顔認識時は、Webカメラ状態表示LEDが青く点灯します。
- 本パソコンに搭載されているカメラは顔認証に最適化されたカメラです。  
カメラの視野に人の顔がある場合、人の顔に対して優先的に露出補正を行います。  
そのため、周囲の明るさと人の顔の明るさの差が大きい場合、人の顔の露出は適正になりますが、周囲の露出は適正でない状態で撮影されることがあります。

## ■ 顔を登録する

Windows Helloの顔認識機能をお使いになるときは、次の設定を行ってください。

- 1 「スタート」ボタン→  または  (設定)→「アカウント」の順にクリックします。
- 2 「サインイン オプション」をクリックします。
- 3 次の操作を行います。
  - Windows 11の場合
    1. 「顔認識 (Windows Hello)」→「セットアップ」の順にクリックします。
  - Windows 10の場合
    1. 「Windows Hello 顔認識」をクリックし、「セットアップ」をクリックします。

### POINT

- ▶ PINを設定していない場合は、先にPINの設定を行ってください。
  - ・ Windows 11の場合は、「PIN (Windows Hello)」をクリックします。
  - ・ Windows 10の場合は、「Windows Hello 暗証番号 (PIN)」の「追加」をクリックします。

「Windows Helloセットアップ」ウィンドウが表示されます。

- 4 「開始する」をクリックします。



- 5 PINを入力します。

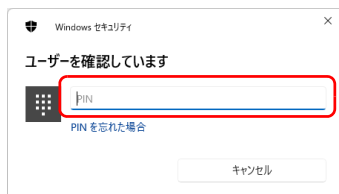

**6** 画面の指示に従って、顔を登録します。





**7** 顔の登録が完了したら、「閉じる」をクリックします。  
必要に応じて「精度を高める」をクリックし、顔を登録し直します。



**POINT**

- ▶ 「閉じる」をクリックした後も精度を高めることができます。  
手順3の「サインインオプション」の画面でWindows 11の場合は「顔認証 (Windows Hello)」、Windows 10の場合は「Windows Hello 顔認証」の「認識精度を高める」をクリックし、再度顔認識を行ってください。

## ■ 顔認識でサインインできるか確認する

- 1 「スタート」ボタン→  または （アカウント名）→「ロック」の順にクリックし、ロック画面を表示します。
- 2 顔認証対応Webカメラに顔を認識させて、サインインできるか確認します。

### POINT

- ▶ サインインできなかった場合  
画面の指示に従って、PINまたはパスワードを入力してサインインし、顔の登録をやり直してください。

## 2.13.2 Windows Hello を使って指紋認証でサインインする

指紋センサーの位置は「1章 各部名称」（→P.12）をご覧ください。

### ■ Windows Hello の指紋認証機能をお使いになるうえでの注意

- Windows Hello の指紋認証機能は完全な本人認識・照合を保証するものではありません。
- Windows Hello をお使いになるには、PINを設定しておく必要があります。
- 指紋認証を設定している場合でも、パスワードやPIN入力によるロック解除は可能です。
- Windows Hello で登録した指紋情報は、パソコンにのみ保存され、インターネット上にアップロードされることはありません。
- 修理などにより、指紋認証機能が使用できなくなる場合があります。  
修理後に指紋認証機能が使用できなくなった場合は、指紋を登録し直してください。

### □ 指紋センサーに関するご注意

- 次のような場合は、故障および破損の原因となることがあります。
  - ・指紋センサー表面をひっかいたり、先のとがったものでつついたりした場合
  - ・指紋センサー表面を爪や硬いもので強く擦り、センサー表面にキズが入った場合
  - ・泥などで汚れた手で指紋センサーに触れ、細かい異物などでセンサー表面にキズが入ったり、表面が汚れたりした場合
  - ・指紋センサーのセンサー部にシールを貼ったり、インクなどで塗りつぶしたりした場合
- 指紋センサーに指を置く前に金属に手を触れるなどして、静電気を取り除いてください。静電気が故障の原因となる場合があります。冬期など乾燥する時期は特にご注意ください。

### □ 指紋登録時、照合時のご注意

- 本機能は、画像に含まれる指紋の特徴をもとに照合を行うものです。このため、お客様によっては指紋の特徴情報が少なく、登録操作ができない場合があります。
- 指の状態が次のような場合は、指紋の登録や指紋認証が困難になることがあります。なお、指を強く押し当てる、手を洗う、手を拭く、認証する指を変える、手荒れや乾いている場合はクリームを塗るなど、お客様の指の状態に合わせて対処することで、状況が改善されることがあります。
  - ・お風呂上がりなどで指がふやけている場合
  - ・指に汗や脂が多く、指紋の間が埋まっている場合
  - ・手が荒れたり、指に損傷（切傷、ただれなど）を負っている場合
  - ・手が極端に乾燥していたり、乾燥肌の場合
  - ・指が泥や油などで汚れている場合
  - ・太ったり、やせたりして指紋が変化した場合
  - ・磨耗して指紋が薄くなった場合
  - ・指紋登録時に比べ、指紋認証時の指の表面状態が極端に異なる場合
  - ・濡れたり、汗をかいたりしている場合
  - ・指が小さい場合
- センサー表面が濡れていたり結露していたりすると、誤作動の原因となります。柔らかい布で水分を取り除いてからご使用ください。
- 各指で指紋が異なりますので、必ず登録を行った指で認証の操作を行ってください。
- 指紋認証が頻繁に失敗する場合は、登録した指紋を削除して、指紋の登録をやり直してください。



## □ 指紋の読み取り方

### ● 指の位置

つめの根元を指紋センサーの中心部に合わせてください。  
指紋模様を中心がセンサーの中心部に当たりやすくなります。

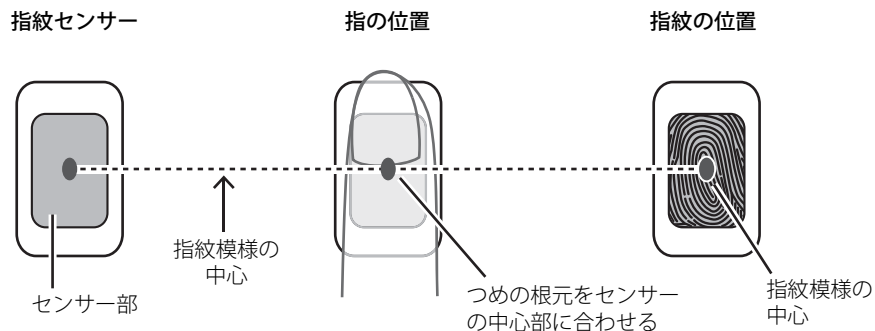

指紋模様を中心の位置には個人差があります。登録・認証がされにくい場合、指紋模様を中心がセンサーの中心部に当たるよう、指の位置を調整してください。

### ● タッチ方法

指の位置を合わせて、指の腹をセンサー部に接触させて少し静止（2～3秒）してください。

1. 指の位置を合わせる
2. 指の腹をセンサー部に接触
3. 少し静止

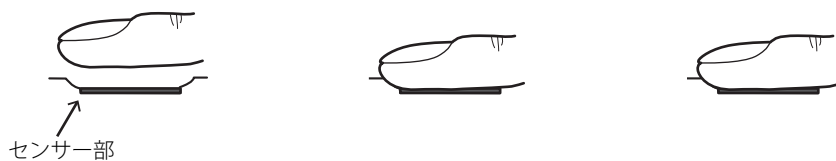

### ● 指紋が読み取りにくい例

つめの根元の位置がずれている

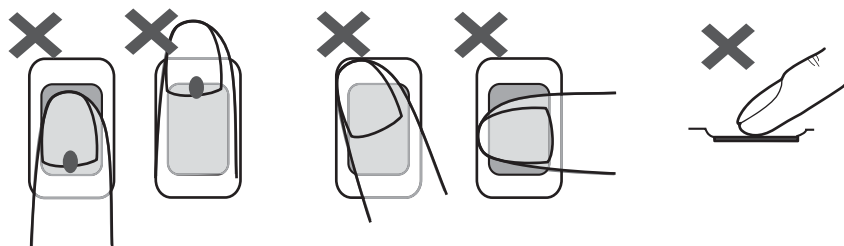

指が傾いている

指が立っている



## ■ 指紋を登録する

Windows Helloの指紋認識機能をお使いになるときは、次の設定を行ってください。

- 1 「スタート」ボタン→  または  (設定)→「アカウント」の順にクリックします。
- 2 「サインイン オプション」をクリックします。
- 3 次の操作を行います。
  - Windows 11の場合
    1. 「指紋認識 (Windows Hello)」→「セットアップ」の順にクリックします。
  - Windows 10の場合
    1. 「Windows Hello 指紋認証」をクリックし、「セットアップ」をクリックします。

### POINT

- ▶ PINを設定していない場合は、先にPINの設定を行ってください。
  - ・ Windows 11の場合は、「PIN (Windows Hello)」をクリックします。
  - ・ Windows 10の場合は、「PIN」の「追加」をクリックします。

「Windows Helloセットアップ」ウィンドウが表示されます。

- 4 「開始する」をクリックします。



- 5 PINを入力します。

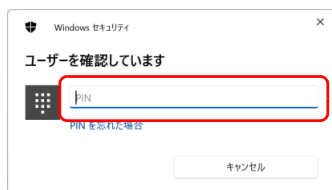

**6** 画面の指示に従って、指紋を登録します。



数回タッチします。

**7** 指紋の登録が完了したら、「閉じる」をクリックします。

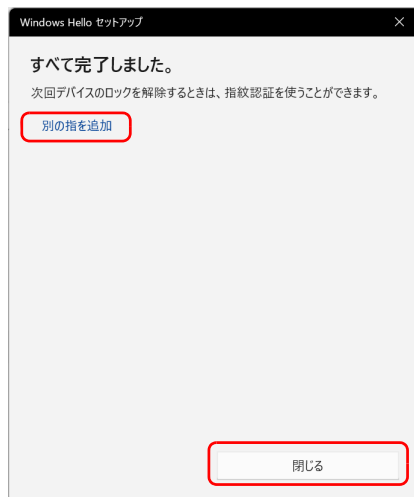

必要に応じて「別の指を追加」をクリックします。



**POINT**

- ▶ 「閉じる」をクリックした後でも精度を高めることができます。  
手順3の「サインインオプション」の画面でWindows 11の場合は「指紋認証 (Windows Hello)」、Windows 10の場合は「Windows Hello 指紋認識」の「認識精度を高める」をクリックし、再度指紋認識を行ってください。

## ■ 指紋認証でサインインできるか確認する

- 1 「スタート」ボタン→  または （アカウント名）→「ロック」の順にクリックし、ロック画面を表示します。
- 2 指紋センサーに指紋を認識させて、サインインできるか確認します。

### POINT

- ▶ サインインできなかった場合  
画面の指示に従って、PINまたはパスワードを入力してサインインし、指紋の登録をやり直してください。

## ■ 登録・認証がうまくいかないときは

### 登録・認証しにくい指の状態と対処方法

次の対処を行ってください。

指の状態	対処方法
手が濡れたり汗をかいている	・ 指を拭いてください。 ・ センサー面に指を置いた跡が見える場合はセンサー面も拭いてください。 (改善されない場合は、指紋を登録し直してください。)
手が荒れたり乾燥している	・ 指に息を吹きかけてください。 ・ ウェットティッシュなどで指紋部分を軽く湿らせてください。 ・ 指を強めに長く押し当ててください。
指に傷がある 磨耗して指紋が薄い	・ 登録する指を変えてください。

### 登録や認証が困難なケース

- お風呂上がりなどで指がふやけている場合
- 指が小さい場合（小学生以下など小柄な方）

### 指紋センサー面の汚れ

指紋センサー面が汚れていると指紋を正確に読み取れません。

指紋の登録・認証失敗が頻発するときは、乾いた柔らかい布（メガネ拭きなど）で軽く拭いてください。

指紋の登録時には、短時間に連続して指紋の取得を行うため指紋の跡が残りやすく、1回の指紋取得ごとにセンサー面の汚れの拭き取りが必要になる場合があります。

# 3

## 第3章

---

### 周辺機器

周辺機器の取り付け方法や注意事項を説明しています。

3.1 周辺機器を取り付ける前に .....	86
3.2 メモリ .....	87
3.3 コネクタの接続/取り外し .....	91

## 3.1 周辺機器を取り付ける前に

---

ここでは、周辺機器を取り付ける前に知っておいていただきたいことを説明しています。必ずお読みください。

### 3.1.1 注意事項

---

- 本パソコンに対応している弊社純正品をお使いください。  
詳しくは、富士通製品情報ページ内にある「システム構成図」([https://jp.fujitsu.com/platform/pc/product/catalog\\_syskou/](https://jp.fujitsu.com/platform/pc/product/catalog_syskou/))をご覧ください。
- お使いになる周辺機器のマニュアルもあわせてご覧ください。
- 電源を切った直後は、パソコン本体内部が熱くなっています。電源を切り、電源ケーブルを抜いた後、十分に待ってから作業を始めてください。  
やけどの原因となります。
- 操作に必要な箇所以外は触らないでください。故障の原因となります。
- 周辺機器の取り付け／取り外しは、Windowsのセットアップが完了してから行ってください。
- お使いになる周辺機器によっては、取り付け後にドライバーなどのインストールや設定が必要な場合があります。詳しくは周辺機器のマニュアルをご覧ください。
- 一度に取り付ける周辺機器は1つだけにしてください。一度に複数の周辺機器を取り付けると、ドライバーのインストールなどが正常に行われなことがあります。1つの周辺機器の取り付けが終了して、動作確認を行った後、別の周辺機器を取り付けてください。
- 一般的には周辺機器の電源を入れてからパソコン本体の電源を入れ、パソコン本体の電源を切ってから周辺機器の電源を切ります。ただし、周辺機器によっては逆の順序が必要な場合があります。詳しくは周辺機器のマニュアルをご覧ください。

## 3.2 メモリ

ここでは、本パソコンにメモリを取り付ける方法について説明しています。  
必ず「3.1 周辺機器を取り付ける前に」（→P.86）をお読みになってから作業をしてください。

### 3.2.1 注意事項

- メモリを取り付ける、または取り外すときは、必ずパソコン本体の電源を切り、電源ケーブルを抜いてください。電源の切り方については、「2.6.2 電源を切る」（→P.40）をご覧ください。また、バッテリーパックを取り外してください。
- メモリは静電気に対して非常に弱い部品で構成されており、人体にたまった静電気により破壊される場合があります。メモリを取り扱う前に、一度金属質のものに手を触れて、静電気を放電してください。
- メモリはふちを持ち、端子やICなどそれ以外の箇所に触れないようにしてください。また、メモリに強い力をかけないようにしてください。故障や接触不良の原因となります。
- メモリは何度も抜き差ししないでください。故障の原因となります。
- 取り外したネジなどをパソコン本体内部に落とさないでください。故障の原因となります。
- マイナスドライバーを用意してください。
- メモリ増設後、本パソコンの起動に時間がかかる場合がありますが、「FUJITSU」ロゴが表示されるまでそのままお待ちください。

### 3.2.2 取り付けられるメモリ

メモリを増設するときは、次の表でメモリの容量とメモリスロットの組み合わせを確認し、正しく取り付けてください。この表の組み合わせ以外で、メモリを取り付けしないでください。

総容量	メモリスロット1（下段）	メモリスロット2（上段）
4GB	4GB	—
8GB	4GB	4GB
	8GB	—
16GB	8GB	8GB
	16GB	—
32GB	16GB	16GB
	32GB	—
64GB	32GB	32GB

### 3.2.3 メモリを取り付ける

- 1 「2.7.4 バッテリーを交換する」（→P.55）をご覧になり、バッテリーを取り外します。
- 2 メモリスロットカバーを取り外します。
  1. メモリスロットカバーロックにマイナスドライバーを差し込みます。
  2. 矢印の方向にマイナスドライバーを倒します。
  3. ドライバーを倒したまま、メモリスロットカバーを取り外します。

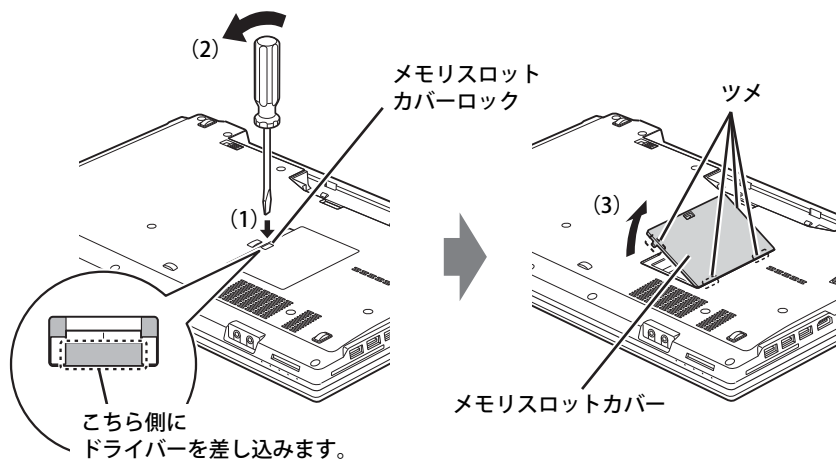

- 3 メモリを取り付けるメモリスロットにメモリが取り付けられている場合は取り外します。
  1. メモリスロットの両側のフックを外側に開いてメモリの固定を解除します。
  2. メモリのふちを持って斜め上にまっすぐ引き抜きます。

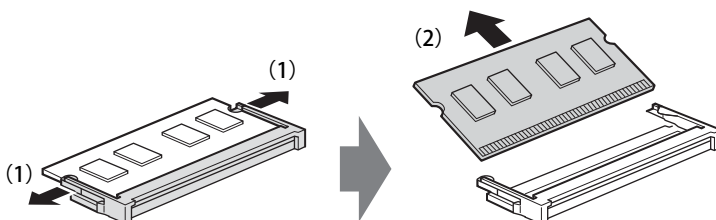

#### 重要

- ▶ 機種によっては、下段のメモリを取り外す前に、上段のメモリを取り外す必要があります。



#### 4 メモリを取り付けます。

1. メモリの切り欠き部とメモリスロットの突起を合わせ、斜め上から奥まで差し込みます。
2. メモリのふちを押しながらメモリを下に倒します。メモリスロット両側のフックがメモリを固定していることを確認してください。

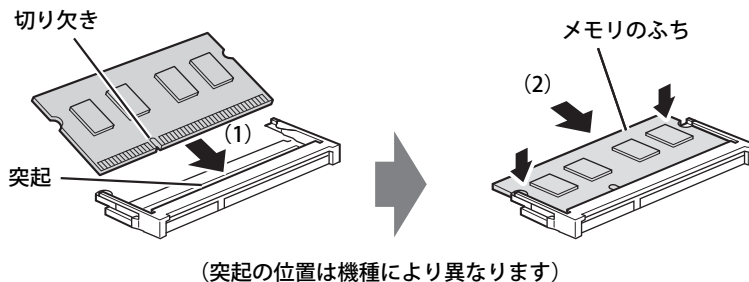

#### 重要

- ▶ メモリがうまく取り付けられないときは、無理に取り付けず、いったんメモリを抜いてからもう一度メモリを取り付けてください。

#### 5 メモリスロットカバーを取り付けます。

メモリスロットカバーのふちを合わせ、そのままツメの位置がずれないように閉じます。

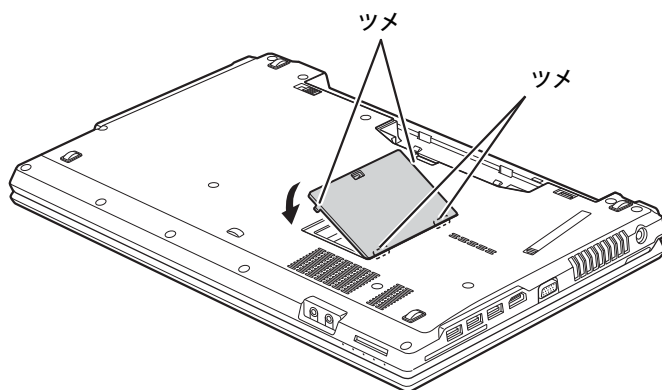

#### 6 「2.7.4 バッテリーを交換する」(→P.55) をご覧になり、バッテリーを取り付けます。

#### 7 BIOSセットアップを起動して、メモリが正しく認識されていることを確認します。 『製品ガイド（共通編）』の「2章 BIOS」—「BIOSセットアップの操作のしかた」をご覧になり、「情報」メニューを表示してメモリ容量を確認してください。

#### 重要

- ▶ メモリが正しく取り付けられていないと、電源を入れたときにエラーメッセージが表示されたり、画面に何も表示されなかったりすることがあります。  
その場合は電源ボタンを10秒以上押して本パソコンの電源を切り、メモリを取り付け直してください。  
それでも本パソコンが起動しない場合は、故障している可能性があります。「富士通ハードウェア修理相談センター」、またはご購入元にご連絡ください。

## 3.2.4 メモリを取り外す

---

メモリを取り外す場合も、取り付ける手順をご覧ください。

### 重要

- ▶ 取り外したメモリは、静電気防止袋に入れて大切に保管してください。

## 3.3 コネクタの接続／取り外し

ここでは、周辺機器を接続したり、取り外したりする一般的な方法について説明しています。

接続する周辺機器やケーブルのマニュアルもあわせてご覧ください。また、それぞれのコネクタの仕様については、「5.1 本体仕様」（→P.101）をご覧ください。

必ず「3.1 周辺機器を取り付ける前に」（→P.86）をお読みになってから作業をしてください。

### 3.3.1 注意事項

- ご購入時の構成によっては、記載されているコネクタの一部は搭載されていません。
- 周辺機器のコネクタの形状によっては、接続できなったり、隣接するコネクタに接続された周辺機器と干渉したりする場合があります。周辺機器を接続する前に確認してください。
- 周辺機器によっては、接続したり取り外したりするときに、コネクタの仕様にかかわらずパソコン本体の電源を切る必要があるものがあります。詳しくは周辺機器のマニュアルをご覧ください。

### 3.3.2 ディスプレイコネクタ

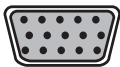

アナログディスプレイコネクタ



HDMI出力端子

外部ディスプレイを接続します。パソコン本体の電源を切ってから接続してください。

#### ■ 接続する

- 1 パソコン本体の電源を切ります。
- 2 ディスプレイコネクタに、ディスプレイのケーブルを接続します。  
コネクタの形を互いに合わせまっすぐに差し込んでください。
- 3 ディスプレイの電源を入れてから、パソコン本体の電源を入れます。

## ■ 取り外す

### 重要

- ▶ マルチディスプレイ機能（→P.32）をお使いになっている場合は、取り外すディスプレイに画面が表示されないようにしてからディスプレイを取り外してください。

#### □ アナログディスプレイコネクタ

- 1 パソコン本体の電源を切ってから、ディスプレイの電源を切ります。
- 2 ケーブルのコネクタをまっすぐに引き抜きます。

#### □ HDMI出力端子

- 1 パソコン本体の電源を切ってから、ディスプレイの電源を切ります。
- 2 ケーブルのコネクタをまっすぐに引き抜きます。

## 3.3.3 USBコネクタ

---



USB Type-Cコネクタ

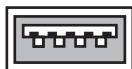

USB Type-Aコネクタ

USB対応周辺機器を接続します。パソコン本体の電源を入れたまま接続、取り外しできます。

## ■ 接続する

- 1 USBコネクタに、USB対応周辺機器のケーブルを接続します。  
コネクタの形を互いに合わせまっすぐに差し込んでください。

### POINT

- ▶ USB Type-Cコネクタは、どちらの向きでも差し込むことができます。

## ■ 取り外す

### 重要

- ▶ USB対応周辺機器によっては、取り外す前に「ハードウェアの安全な取り外し」の操作が必要になる場合があります。詳しくはお使いのUSB対応周辺機器のマニュアルをご覧ください。

- 1 「ハードウェアの安全な取り外し」が必要な場合は次の操作を行います。
  1. 通知領域の「ハードウェアの安全な取り外し」アイコン（）をクリックします。
  2. 取り外すデバイスをクリックし、表示されるメッセージに従ってデバイスを停止します。
- 2 ケーブルのコネクタをまっすぐに引き抜きます。

### 3.3.4 オーディオ端子

---

オーディオ機器を接続します。パソコン本体の電源を入れたまま接続、取り外しできます。

#### 重要

- ▶ マイク・ラインイン兼用端子にオーディオ機器を接続したり取り外したりするときは、オーディオ機器の再生音量を小さくするか、再生を停止してください。

#### ■ 接続する

- 1 ヘッドホン・ラインアウト兼用端子またはマイク・ラインイン兼用端子に、オーディオ機器のケーブルを接続します。  
まっすぐに差し込んでください。

#### ■ 取り外す

- 1 ケーブルのコネクタをまっすぐに引き抜きます。

### 3.3.5 LANコネクタ

---

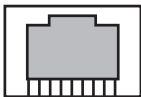

LANケーブルを接続します。パソコン本体の電源を入れたまま接続、取り外しできます。  
ただし、電源を入れたまま接続すると、LANが使用可能になるまで時間がかかる場合があります。

#### 重要

- ▶ 1000BASE-Tの通信を行うためには、1000BASE-Tに対応したネットワーク機器とエンハンスドカテゴリ5（カテゴリ5E）以上のLANケーブルを使用してください。

#### ■ 接続する

- 1 LANコネクタにネットワーク機器のケーブルを接続します。  
コネクタの形を互いに合わせ、「カチッ」と音がするまでまっすぐに差し込んでください。

#### ■ 取り外す

- 1 コネクタのツメを押さえながら、LANケーブルをまっすぐに引き抜きます。

# 4

## 第4章

---

### お手入れ

快適にお使いいただくためのお手入れ方法を説明しています。

4.1 日常のお手入れ .....	95
4.2 定期的なお手入れ .....	97

## 4.1 日常のお手入れ

パソコン本体や周辺機器を長時間使用していると、汚れが付いたり、ほこりがたまってしまいます。ここでは、日常のお手入れのしかたを説明しています。

### 4.1.1 パソコン本体、キーボード、マウスの表面の汚れ

乾いた柔らかい布で拭き取ってください。

汚れがひどい場合は、水または水で薄めた中性洗剤を含ませた布を、固く絞って拭き取ってください。中性洗剤を使用して拭いた場合は、水に浸した布を固く絞って中性洗剤を拭き取ってください。

#### 重要

- ▶ 拭き取るときは、内部に水が入らないよう充分に注意してください。
- ▶ シンナーやベンジンなど揮発性の強いものや、化学ぞうきんは使わないでください。損傷する原因となります。

#### ■ キーの間のほこり

キーボードのキーの間のほこりは、柔らかいブラシなどを使って取り除いてください。

#### 重要

- ▶ ゴミは吹き飛ばして取らないでください。キーボード内部にゴミが入り、故障の原因となります。
- ▶ 掃除機などを使って、キーを強い力で引っ張らないでください。
- ▶ 毛先が抜けやすいブラシは使用しないでください。キーボード内部にブラシの毛などの異物が入り、故障の原因となります。

### 4.1.2 指紋センサー／手のひら静脈センサー

**対象** 指紋センサー／手のひら静脈センサー搭載機種

センサー部にほこりや汚れが付いたりすると、認証の精度が低下する可能性があります。

センサーのほこりや汚れは、次の方法で取り除いてください。

- ほこりは乾いた柔らかい布で軽く払います。
- 汚れは乾いた柔らかい布で軽く拭き取ります。

#### 重要

- ▶ 水を使用しないでください。損傷する原因となります。
- ▶ シンナーやベンジンなど揮発性の強いものや、化学ぞうきんは絶対に使わないでください。損傷する原因となります。

### 4.1.3 液晶ディスプレイ

---

つめや指輪などで傷を付けないように注意しながら、乾いた柔らかい布かメガネ拭きを使って軽く拭き取ってください。水や中性洗剤を使用して拭かないでください。

#### 重要

- ▶ 液晶ディスプレイの表面を固いものでこすったり、強く押しついたりしないでください。液晶ディスプレイが破損するおそれがあります。
- ▶ 液晶ディスプレイの背面を手で支えてください。パソコン本体が倒れるおそれがあります。
- ▶ 化学ぞうきんや市販のクリーナーを使うと、成分によっては、画面表面のコーティングを傷めるおそれがあります。次のものは使わないでください。
  - ・アルカリ性成分を含んだもの
  - ・界面活性剤を含んだもの
  - ・アルコール成分を含んだもの
  - ・シンナーやベンジンなどの揮発性の強いもの
  - ・研磨剤を含むもの



## 4.2 定期的なお手入れ

長期間パソコンを使用していると、通風路やパソコン内部にほこりがたまりやすくなります。ほこりがたまった状態で使用し続けると、故障の原因となりますので、定期的なお手入れをしてください。

また、本パソコンに添付されているアプリ「お手入れナビ／RAS Utility」で、お手入れの時期をお知らせするメッセージを表示できます。

### 4.2.1 注意事項

- 感電やけがの原因となるので、お手入れの前に、必ず次の事項を行うようにしてください。
  - ・ パソコン本体の電源を切り、ACアダプタを取り外してください。  
電源の切り方については、「2.6.2 電源を切る」(→P.40)をご覧ください。
  - ・ 周辺機器の電源を切り、パソコン本体から取り外してください。
  - ・ バッテリを取り外してください。
- 清掃時には、ほこりなどを口や鼻から吸い込まないように、窓を開けたり、換気扇を回したりするなどして、十分に換気してください。
- 洗剤を使用しないでください。故障の原因となります。
- 清掃時に破損した場合は、保証期間にかかわらず修理は有償となります。取り扱いについては、充分にご注意ください。

### 4.2.2 空冷用通風路

本パソコンは、性能を維持するために放熱用のファンを内蔵しています。放熱用ファンは、パソコン本体の外側と内側の間に空気の流れを作ってパソコン本体内部を冷却しているため、お使用の環境によってはパソコン本体内部に周囲のほこりを取り込んでしまうことがあります。このほこりが徐々に蓄積していくと、パソコン本体内部に熱がこもり、故障の原因となります。

#### 重要

- ▶ 感電のおそれがありますので、清掃前には必ずパソコン本体や周辺機器の電源を切り、ACアダプタ、バッテリーを取り外してください。  
パソコン本体の電源の切り方については、「2.6.2 電源を切る」(→P.40)をご覧ください。

#### ■ お手入れのしかた

- 1 パソコン本体の電源を切り、ACアダプタを取り外します。
- 2 液晶ディスプレイを閉じ、パソコン本体を裏返します。
- 3 「2.7.4 バッテリを交換する」(→P.55) をご覧になり、バッテリーを取り外します。

- 4 ツメを矢印の方向に押しながら持ち上げ、ダストカバーを取り外します。

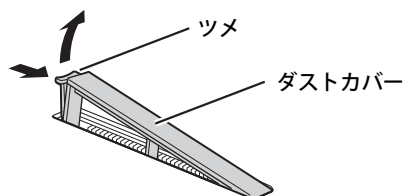

- 5 ダストカバーと空冷用通風路のほこりを取り除きます。

**重要**

- ▶ ほこりを取り除くときは、プラスチック製のようじや歯間ブラシなどをお使いください。金属などの硬いものや、木製の折れやすいものなどを使うと故障の原因となります。
- ▶ 金属部分を傷付けないように注意してください。

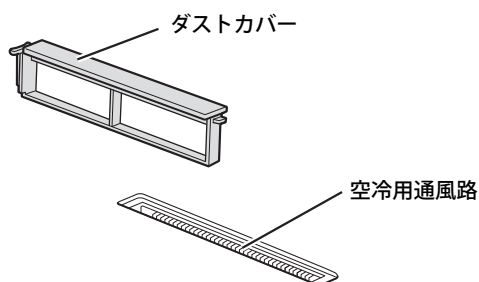

- 6 ツメのない側から差し込み、「カチッ」と音がするまでしっかりはめ込みます。

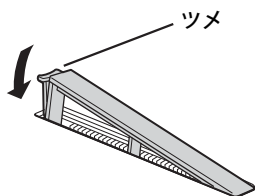

- 7 「2.7.4 バッテリーを交換する」(→P.55) をご覧になり、バッテリーを取り付けます。

**重要**

- ▶ ダストカバーを取り外したまま使用しないでください。取り外したまま使用すると、故障の原因となります。

## 4.2.3 お手入れナビ／RAS Utility

### ■ お手入れナビ／RAS Utilityとは

パソコンの異常を検知した場合や、空冷用通風路のお手入れ時期およびほこりが詰まっていることなどを自動的にお知らせするアプリです。

パソコン本体内部の温度や、本パソコンの総利用時間をチェックし、お手入れの時期をお知らせします。

### ■ 表示されるメッセージ

「お手入れナビ／RAS Utility」の表示するメッセージには、次のものがあります。

メッセージ	原因と対処
パソコンの通風孔（空冷用通風路）などのお手入れ時期が来ました。	定期的なお手入れの時期が来ると表示されます。 ご購入時は、定期的な通知は無効になっています。 「4.2.2 空冷用通風路」（→P.97）をご覧くださいになり、空冷用通風路のほこりを取ってください。
パソコン内部の空気の流れがさえぎられ、高温になっています。	ファンが高速で回転しているのに、パソコン本体内部の温度が低くならない場合に表示されます ・パソコン本体の周囲に10cm以上のすき間を空け、排気孔などをふさがないようにしてください。 ・「4.2.2 空冷用通風路」（→P.97）をご覧くださいになり、空冷用通風路のほこりを取ってください。
パソコンのCPUファンが正しく動作していません。	次の場合に表示されます。 ・パソコン本体内部の温度が高いのに、ファンが高速で回転していない場合 空冷用ファンの故障が考えられますので、電源を切った後、「富士通ハードウェア修理相談センター」またはご購入元にご連絡ください。

### ■ 設定を変更する

本アプリの設定を変更することにより、空冷用通風路のお手入れの通知時期の変更や、メッセージを表示させないようにします。

通知時期を変更する方法については、「お手入れナビ／RAS Utility」のヘルプをご覧ください。

#### POINT

- ▶ 「お手入れナビ／RAS Utility」のヘルプは、次の手順で表示されます。
  1. 次の操作を行います。
    - Windows 11の場合
      1. 「スタート」ボタン→画面右上の「すべてのアプリ」→「お手入れナビ／RAS Utility」→「ヘルプ」の順にクリックします。
    - Windows 10の場合
      1. 「スタート」ボタン→「FUJITSU - お手入れナビ／RAS Utility」→「ヘルプ」の順にクリックします。

# 5

## 第5章 仕様

---

本製品の仕様を記載しています。

5.1	本体仕様 .....	101
5.2	CPU .....	119
5.3	ディスプレイ .....	120
5.4	光学ドライブ .....	123
5.5	無線LAN .....	124

## 5.1 本体仕様

お使いのモデルの仕様一覧をご確認ください。

- 「LIFEBOOK A7511/H」 (→P.102)
- 「LIFEBOOK A7511/HW」 (→P.107)
- 「LIFEBOOK A5511/H」 (→P.111)
- 「LIFEBOOK A5511/HW」 (→P.115)

また、次の対応表でお使いの機種に搭載されているCPUと対応した列をご確認ください。

CPU名称	仕様一覧表の表記
インテル® Core™ i7-1185G7 プロセッサー	i7-1185G7
インテル® Core™ i5-1145G7 プロセッサー	i5-1145G7
インテル® Core™ i5-1135G7 プロセッサー	i5-1135G7
インテル® Core™ i3-1125G4 プロセッサー	i3-1125G4
インテル® Celeron® プロセッサー 6305	6305

## 5.1.1 LIFEBOOK A7511/H

LIFEBOOK A7511/H							
対応CPU		i7-1185G7		i5-1145G7		i3-1125G4	
Secured-core PC		対応	—	対応	—	—	
CPU <sup>注1</sup>	動作周波数	最大4.80GHz <sup>注2</sup>		最大4.40GHz <sup>注2</sup>		最大3.70GHz	
	コア数/スレッド数	4/8					
	キャッシュメモリ（3次）	12MB				8MB	
チップセット		CPUと一体					
メインメモリ		標準4GB（4GB×1） <sup>注3</sup> /最大64GB <sup>注4</sup> PC4-3200（DDR4-3200）					
メモリスロット		×2（空きメモリスロット×1） <sup>注5</sup>					
表示機能							
グラフィックスアクセラレータ（CPUに内蔵）		Intel® Iris® Xe Graphics <sup>注6</sup>				Intel® UHD Graphics	
ビデオメモリ		メインメモリと共用					
液晶ディスプレイ <sup>注7注8</sup>		LEDバックライト付15.6型ワイドTFTカラー					
解像度/発色数 <sup>注9</sup>		HD（1366×768ドット/1677万色）/ フルHD（1920×1080ドット/1677万色）					
液晶ディスプレイ表示		アナログ：最大1920×1200ドット/最大1677万色 HDMI：最大1920×1200ドット/最大1677万色 USB Type-C：最大3840×2160ドット/最大1677万色					
外部ディスプレイ表示		アナログ：最大1920×1200ドット/最大1677万色 HDMI：最大1920×1200ドット/最大1677万色 USB Type-C：最大3840×2160ドット/最大1677万色					
DirectX		12.1					
OpenGL		4.6					
ハードディスクドライブ <sup>注10</sup>		500GB（シリアルATA、5400rpm） <sup>注11</sup>					
光学ドライブ <sup>注12</sup>		CD/DVDドライブ <sup>注13</sup>					
オーディオ機能							
オーディオコントローラー		チップセット内蔵+ High Definition Audio コーデック					
PCM録音再生機能		サンプリング周波数：最大192kHz、24ビットステレオ（再生時） <sup>注14</sup> サンプリング周波数：最大96kHz、16ビットステレオ（録音時） <sup>注14</sup> 同時録音再生機能					
MIDI再生機能		OS標準機能にてサポート					
スピーカー		ステレオスピーカー					
マイク <sup>注12</sup>		モノラルデジタルマイク					
Webカメラ <sup>注12</sup>		有効画素数約92万画素					
キーボード	標準モデル	日本語キーボード <sup>注15</sup> （キーピッチ約19mm、キーストローク約2.7mm、86キー、JIS配列準拠）					
	テンキー付 キーボードモデル	日本語テンキー付キーボード <sup>注16</sup> （キーピッチ約18.4mm、キーストローク約3mm、108キー、JIS配列準拠）					
ポインティングデバイス <sup>注17</sup>		フラットポイント					
通信機能							
LAN		1000BASE-T/100BASE-TX/10BASE-T準拠 <sup>注18</sup> 、Wake on LAN対応 <sup>注19</sup>					
無線LAN	規格 <sup>注20</sup>	IEEE 802.11a準拠、IEEE 802.11b準拠、IEEE 802.11g準拠、IEEE 802.11n準拠、 IEEE 802.11ac準拠、IEEE 802.11ax準拠（5GHz帯チャンネル：W52/W53/W56） （Wi-Fi®準拠 <sup>注21</sup> ）（Wi-Fi CERTIFIED 6™準拠）（MU-MIMO対応）					
	内蔵アンテナ	ダイバーシティ方式 <sup>注22</sup>					
Bluetoothワイヤレステクノロジー <sup>注23</sup>		Bluetooth v5.1準拠					
インテル vPro®テクノロジー/AMT		○/V15.0	○/V15.0 <sup>注20</sup>	○/V15.0	○/V15.0 <sup>注20</sup>	—	

LIFEBOOK A7511/H			
対応CPU	i7-1185G7		i5-1145G7
セキュリティ機能			
指紋センサー <sup>注24</sup>	タッチ方式		
手のひら静脈センサー <sup>注24</sup>	あり		
FeliCa ポート <sup>注12注25</sup>	あり		
スマートカード <sup>注25</sup>	×1（専用スロット） <sup>注26</sup>		
セキュリティチップ（TPM）	TCG Ver 2.0準拠		
盗難防止用ロック取り付け穴	あり		
インターフェース			
SDメモリーカード <sup>注27</sup>	×1スロット		
外部ディスプレイ	アナログ	アナログRGB ミニD-SUB15ピン×1	
	HDMI <sup>注28</sup>	HDMI出力×1	
USB <sup>注29注30</sup>			
Type-A	USB 3.2（Gen1）	×3（右側面×1、左側面×2）	
Type-C <sup>注31</sup>	Thunderbolt™ 4 <sup>注32</sup>	×1（左側面） （USB4（Gen3）、DisplayPort Alternate Mode対応 <sup>注33</sup> ）	
LAN			
オーディオ	ヘッドホン・ ラインアウト兼用 <sup>注34</sup>	φ3.5mmステレオ・ミニジャック×1 ヘッドホン出力設定時：出力1mW以上、負荷インピーダンス32Ω ラインアウト設定時：出力1V以上、負荷インピーダンス10kΩ以上	
	マイク・ ラインイン兼用 <sup>注35</sup>	φ3.5mmステレオ・ミニジャック×1 マイク入力設定時：入力100mV以下、入力インピーダンス（AC）1kΩ以上（DC）2kΩ以上 ラインイン設定時：入力1V以下、入力インピーダンス10kΩ以上	
状態表示			
LED			
電源供給方式			
ACアダプタ <sup>注36</sup>	入力AC100V～240V、出力DC19V（3.42A） <sup>注37</sup>		
内蔵バッテリーパック <sup>注38</sup>	リチウムイオン 24Wh（標準）／ リチウムイオン 72Wh（大容量）		
バッテリー駆動時間 <sup>注39注40</sup> （JEITA測定法2.0 <sup>注41</sup> ）	約3.2時間（標準）／約10.5時間（大容量）		
バッテリー充電時間 <sup>注42</sup>	約2.5時間（標準）／約3.2時間（大容量）		
消費電力 <sup>注43</sup> （最大時）	約5.3W（約74W）	約4.8W（約74W）	約5.0W（約74W）
外形寸法（突起部含まず）			
W 374×D 250×H 24.9～32.5mm			
質量 <sup>注44</sup>	光学ドライブ非搭載時	約1.95kg（標準）／約2.10kg（大容量）	
	光学ドライブ搭載時	約2.05kg（標準）／約2.20kg（大容量）	
電波障害対策			
VCCIクラスB			
省エネ法に基づくエネルギー消費効率			
富士通製品情報ページ（ <a href="https://jp.fujitsu.com/platform/pc/">https://jp.fujitsu.com/platform/pc/</a> ）にある、製品情報の仕様をご覧ください。			
国際エネルギースタープログラム <sup>注45</sup>			
対応 <sup>注46</sup>			
温湿度条件			
温度5～35℃／湿度20～80%RH（動作時） 温度-10～60℃／湿度20～80%RH（非動作時） （ただし、動作時、非動作時とも結露しないこと）			

LIFEBOOK A7511/H			
対応CPU	i7-1185G7	i5-1145G7	i3-1125G4
ブレインストールOS <sup>注47</sup>			
Secured-core PC対応	Windows 11 Pro		—
Secured-core PC非対応 <sup>注48</sup>	Windows 11 Pro、 Windows 11 Pro (Windows 10 Pro <sup>注49</sup> ブレインストールにダウングレード)		
サポートOS <sup>注47注50</sup>			
Secured-core PC対応	Windows 11 Pro <sup>注51</sup>		—
Secured-core PC非対応	Windows 11 Enterprise、 Windows 11 Pro、 Windows 10 Enterprise LTSC 2021、 Windows 10 Enterprise <sup>注49</sup> 、 Windows 10 Pro <sup>注49</sup>		

本パソコンの仕様は、改善のために予告なく変更することがあります。あらかじめご了承ください。

- 注1 : ・ アプリによっては、CPU名表記が異なる場合があります。  
・ 本パソコンに搭載されているCPUで使用できる主な機能については、「5.2 CPU」(→P.119)をご覧ください。
- 注2 : インテル<sup>®</sup> ターボ・ブースト・テクノロジー 2.0 (→P.119) 動作時。
- 注3 : カスタムメイドの選択によって、次の容量のメモリが搭載されています。  
・ 64GB (32GB×2) (暗号化機能付フラッシュメモリディスク128GB搭載機種は除く)  
・ 32GB (32GB×1) (暗号化機能付フラッシュメモリディスク128GB搭載機種は除く)  
・ 32GB (16GB×2) (暗号化機能付フラッシュメモリディスク128GB搭載機種は除く)  
・ 16GB (16GB×1)  
・ 16GB (8GB×2)  
・ 8GB (8GB×1)  
・ 8GB (4GB×2)
- 注4 : メモリの増設時は、場合によりすでに搭載されているメモリを取り外す必要があります。
- 注5 : カスタムメイドの選択によっては、空きメモリスロットがない場合もあります。
- 注6 : メインメモリ1枚搭載時は、Intel<sup>®</sup> UHD Graphicsとなります。
- 注7 : 本パソコンを使用する場合、液晶ディスプレイを開く角度を約45～135度の間で使用してください。
- 注8 : 以下は液晶ディスプレイの特性です。これらは故障ではありませんので、あらかじめご了承ください。  
・ 液晶ディスプレイは非常に精度の高い技術で作られておりますが、画面の一部に点灯しないドットや、常時点灯するドットが存在する場合があります (有効ドット数の割合は99.99%以上です。有効ドット数の割合とは「対応するディスプレイの表示しうる全ドット数のうち、表示可能なドット数の割合」を示しています)。  
・ 製造工程上やご利用環境によって空気中の微細な異物が混入する場合があります。  
・ 本パソコンで使用している液晶ディスプレイは、製造工程により、各製品で色合いが異なる場合があります。また、温度変化などで多少の色むらが発生する場合があります。  
・ 長時間同じ表示を続けると残像となることがあります。残像は、しばらくすると消えます。この現象を防ぐためには、省電力機能を使用してディスプレイの電源を切るか、スクリーンセーバーの使用をお勧めします。省電力機能などを利用して、自動的にディスプレイの電源を切る設定は、「電源オプション」ウィンドウ左の「ディスプレイの電源を切る時間の指定」から行えます。  
・ 表示する条件によってはムラおよび微少なほん点が目立つことがあります。
- 注9 : ・ グラフィックスアクセラレータが出力する最大発色数は1677万色ですが、液晶ディスプレイではディザリング機能によって、擬似的に表示されます。  
・ 外部ディスプレイに出力する場合は、お使いの外部ディスプレイがこの解像度をサポートしている必要があります。
- 注10 : 容量は、1GB=1000<sup>3</sup>バイト換算値です。
- 注11 : カスタムメイドの選択によって、次のドライブが搭載されています。  
・ 暗号化機能付フラッシュメモリディスク128GB (DRAM-less SSD PCIe NVMe)  
・ 暗号化機能付フラッシュメモリディスク256GB (DRAM-less SSD PCIe NVMe)  
・ 暗号化機能付フラッシュメモリディスク512GB (DRAM-less SSD PCIe NVMe)  
・ 暗号化機能付フラッシュメモリディスク256GB (SSD PCIe NVMe)  
・ 暗号化機能付フラッシュメモリディスク512GB (SSD PCIe NVMe)
- 注12 : カスタムメイドの選択によって搭載されています。
- 注13 : 光学ドライブの仕様は、「5.4 光学ドライブ」(→P.123)をご覧ください。
- 注14 : 使用できるサンプリングレートは、アプリによって異なります。
- 注15 : カスタムメイドの選択により、次のキーボードが搭載されています。  
・ アイソレーションキーボード (キーピッチ約19mm、キーストローク約1.7mm、86キー、JIS配列準拠)
- 注16 : カスタムメイドの選択により、次のキーボードが搭載されています。  
・ テンキー付アイソレーションキーボード (キーピッチ約18.4mm、キーストローク約2.5mm、108キー、JIS配列準拠)
- 注17 : カスタムメイドの選択によっては、USBマウス (光学式/レーザー式) が添付されています。
- 注18 : ・ 1000Mbpsは1000BASE-Tの理論上の最高速度であり、実際の通信速度はお使いの機器やネットワーク環境により変化します。  
・ 1000Mbpsの通信を行うためには、1000BASE-Tに対応したハブが必要となります。また、LANケーブルには、1000BASE-Tに対応したエンハンストカテゴリ5 (カテゴリ5E) 以上のLANケーブルを使用してください。



- 注19：・1000Mbpsのネットワーク速度しかサポートしていないハブでは、Wake on LAN機能は使用できません。  
・Wake on LAN機能を使用する場合は、次の両方でリンク速度とデュプレックス共に自動検出可能な設定（オートネゴシエーション）にしてください。  
・本パソコンの有線LANインターフェース  
・本パソコンの有線LANインターフェースと接続するハブのポート  
この両方が自動検出可能な設定になっていない場合、本パソコンが省電力状態や電源オフ状態のときにハブやポートをつなぎ変えたり、ポートの設定を変えたりするとWake on LAN機能が動作しない場合があります。  
・Wake on LAN機能を有効に設定している場合、消費電力が増加するためバッテリーの駆動時間が短くなります。Wake on LAN機能を使用する場合は、ACアダプタを接続することをお勧めします。  
・電源オフ状態からのWake on LAN機能を使用するには、『製品ガイド（共通編）』の「2章 BIOS」―「Wake on LANを有効にする」をご覧ください。
- 注20：カスタムメイドで「802.11ax無線LAN（インテル vPro®テクノロジー対応）&Bluetooth」を選択すると、本パソコンはインテル vPro®テクノロジー／AMT 15.0対応となります。
- 注21：Wi-Fi®準拠とは、無線LANの相互接続性を保証する団体「Wi-Fi Alliance®」の相互接続性テストに合格していることを示しています。
- 注22：IEEE 802.11n準拠、IEEE 802.11ac準拠またはIEEE 802.11ax準拠を使用したときは、MIMO方式にもなります。
- 注23：すべてのBluetoothワイヤレステクノロジー対応周辺機器の動作を保証するものではありません。
- 注24：カスタムメイドにより、「指紋センサー」か「手のひら静脈センサー」のいずれかを選択できます。
- 注25：FeliCaポートとスマートカードの同時使用はできません。
- 注26：BIOSパスワードをスマートカード認証に置き換えることはできません。
- 注27：すべてのSDメモリーカードの動作を保証するものではありません。  
・著作権保護機能には対応していません。  
・マルチメディアカード（MMC）、およびセキュアマルチメディアカードには対応していません。  
・miniSDカード、microSDカード／microSDHCカード／microSDXCカードをお使いの場合は、アダプターが必要になります。  
・ご使用可能なSDメモリーカードは最大2GB、SDHCメモリーカードは最大32GB、microSDXCカードは最大128GB、SDXCメモリーカードは最大512GBまでとなります。  
・SDIOカードには対応していません。
- 注28：HDMI端子のあるすべてのディスプレイへの表示を保証するものではありません。  
・市販のテレビとの連動機能はありません。
- 注29：すべてのUSB対応周辺機器の動作を保証するものではありません。  
・長いUSBケーブルを使用してUSBデバイスを接続した場合、USBデバイスが正常に動作しないことがあります。この場合は、USB準拠の短いケーブルをお試しください。
- 注30：外部から電源が供給されないUSB対応周辺機器を接続するときの消費電流の最大容量は次のとおりです。詳しくは、USB対応周辺機器のマニュアルをご覧ください。  
・Thunderbolt™ 4は、1ポートにつき3.0A  
・USB 3.2（Gen1）Type-Aは、1ポートにつき900mA
- 注31：・接続したUSB対応機器の転送速度（理論値）は次のとおりです。  
・Thunderbolt™ 4対応機器：最大40Gbps  
・USB 3.2（Gen2）対応機器：最大10Gbps  
・USB 3.2（Gen1）対応機器：最大5Gbps  
・USB 2.0対応機器：最大480Mbps  
・USB Power Deliveryに対応しています。  
・映像出力に対応しています。
- 注32：USB Power Delivery対応機器へ給電（最大5V/3.0A）できます。また、USB Power Delivery対応で45W（20V/2.25A）以上を供給可能な機器であれば、パソコン本体に充電できます。  
ただし、すべての対応機器の動作を保証するものではありません。
- 注33：すべてのDisplayPortの動作を保証するものではありません。
- 注34：ご購入時はヘッドホン出力に設定されています。設定の変更は「2.5.4 オーディオ端子の機能を切り替える」（→P.36）をご覧ください。
- 注35：ご購入時はマイク入力に設定されています。設定の変更は「2.5.4 オーディオ端子の機能を切り替える」（→P.36）をご覧ください。
- 注36：矩形波が出力される機器（UPS（無停電電源装置）や車載用DC/AC電源など）に接続されると故障する場合があります。
- 注37：カスタムメイドの選択によっては、次のACアダプタが添付されます。  
・ECO Sleep対応ACアダプタ（入力AC100V～240V、出力DC19V（4.22A））
- 注38：カスタムメイドの選択により、内蔵バッテリーパック（標準）か内蔵バッテリーパック（大容量）のいずれかが搭載されています。
- 注39：バッテリー駆動時間は、ご利用状況やカスタムメイド構成によっては記載時間と異なる場合があります。
- 注40：BIOSセットアップの「詳細」メニュー→「各種設定」→「ハードウェア省電力機能」を「使用する」に設定した場合のバッテリー駆動時間です。
- 注41：一般社団法人電子情報技術産業協会の「JEITA/バッテリー動作時間測定法（Ver.2.0）」（[https://home.jeita.or.jp/pc\\_tablet/guideline/battery.html](https://home.jeita.or.jp/pc_tablet/guideline/battery.html)）に基づいて測定。
- 注42：・電源オフ時および省電力状態時。装置の動作状況により充電時間が長くなる場合があります。  
・バッテリークーティリティで「80%充電モード」に設定した場合の充電時間は異なります。
- 注43：・当社測定基準によります（標準搭載メモリ、標準ハードディスク容量、光学ドライブ搭載（搭載可能機種のみ）、LCD輝度最小）。  
・電源オフ時の消費電力は、約0.3W以下（満充電時）です。  
・電源オフ時の消費電力を0にするには、電源ケーブルをコンセントから抜いてください。
- 注44：平均値のため、お使いのパソコンで質量が異なる場合があります。
- 注45：「国際エネルギースタンププログラム」は、長時間電源を入れた状態になりがちなオフィス機器の消費電力を削減するための制度です。
- 注46：当社は、国際エネルギースタンププログラムの参加事業者として本製品が国際エネルギースタンププログラムの対象製品に関する基準を満たしていると判断します。
- 注47：日本語64ビット版。
- 注48：いずれかのOSがプレインストールされています。
- 注49：Windows 10 October 2020 Update。



- 注50：・富士通は、本製品で「サポートOS」を動作させるために必要なBIOSおよびドライバーを提供しますが、すべての機能を保証するものではありません。
- ・サポートOSに関する最新の情報については、富士通製品情報ページ内にある「OS関連情報」(<https://www.fmworld.net/biz/fmv/support/os/>) をご覧ください。
  - ・Windowsを新規にインストールする場合は、『製品ガイド（共通編）』の「付録2 Windowsの新規インストールについて」をご覧ください。また、Windowsの新規インストールは、プレインストールOSよりも前のバージョンは使用しないでください。
- 注51：サポートOS以外（ボリュームライセンスなど）をインストールした場合は、Secured-core PCの機能は使用できません。

## 5.1.2 LIFEBOOK A7511/HW

LIFEBOOK A7511/HW		
対応CPU		i7-1185G7
Secured-core PC		—
CPU <sup>注1</sup>	動作周波数	最大4.80GHz <sup>注2</sup>
	コア数/スレッド数	4/8
	キャッシュメモリ (3次)	12MB
チップセット		CPUと一体
メインメモリ		標準4GB (4GB×1) <sup>注3</sup> /最大64GB <sup>注4</sup> PC4-3200 (DDR4-3200)
メモリスロット		×2 (空きメモリスロット×1) <sup>注5</sup>
表示機能		
グラフィックスアクセラレータ		Intel® Iris® Xe Graphics <sup>注6</sup> (CPUに内蔵)
ビデオメモリ		メインメモリと共用
液晶ディスプレイ <sup>注7注8</sup>		LEDバックライト付15.6型ワイドTFTカラー
解像度/発色数 <sup>注9</sup>		
	液晶ディスプレイ表示	HD (1366×768ドット/1677万色)
	外部ディスプレイ表示	アナログ：最大1920×1200ドット/最大1677万色 HDMI：最大1920×1200ドット/最大1677万色 USB Type-C：最大3840×2160ドット/最大1677万色
DirectX		12.1
OpenGL		4.6
ハードディスクドライブ <sup>注10</sup>		500GB (シリアルATA、5400rpm) <sup>注11</sup>
光学ドライブ <sup>注12</sup>		CD/DVDドライブ <sup>注13</sup>
オーディオ機能		
オーディオコントローラー		チップセット内蔵+High Definition Audioコーデック
PCM録音再生機能		サンプリング周波数：最大192kHz、24ビットステレオ (再生時) <sup>注14</sup> サンプリング周波数：最大96kHz、16ビットステレオ (録音時) <sup>注14</sup> 同時録音再生機能
MIDI再生機能		OS標準機能にてサポート
スピーカー		ステレオスピーカー
マイク <sup>注12</sup>		モノラルデジタルマイク
Webカメラ <sup>注12</sup>		有効画素数約92万画素
キーボード		日本語テンキー付キーボード <sup>注15</sup> (キーピッチ約18.4mm、キーストローク約3mm、108キー、JIS配列準拠)
ポインティングデバイス <sup>注16</sup>		フラットポイント
通信機能		
LAN		1000BASE-T/100BASE-TX/10BASE-T準拠 <sup>注17</sup> 、Wake on LAN対応 <sup>注18</sup>
無線LAN	規格	IEEE 802.11a準拠、IEEE 802.11b準拠、IEEE 802.11g準拠、IEEE 802.11n準拠、IEEE 802.11ac準拠、IEEE 802.11ax準拠 (5GHz帯チャンネル：W52/W53/W56) (Wi-Fi®準拠 <sup>注19</sup> ) (Wi-Fi CERTIFIED 6™準拠) (MU-MIMO対応)
	内蔵アンテナ	ダイバーシティ方式 <sup>注20</sup>
Bluetoothワイヤレステクノロジー <sup>注21</sup>		Bluetooth v5.1準拠
インテル vPro®テクノロジー/AMT		—

LIFEBOOK A7511/HW		
対応CPU	i7-1185G7	
セキュリティ機能		
指紋センサー <sup>注22</sup>	タッチ方式	
手のひら静脈センサー <sup>注22</sup>	あり	
スマートカード	×1（専用スロット） <sup>注23</sup>	
セキュリティチップ（TPM）	TCG Ver 2.0準拠	
盗難防止用ロック取り付け穴	あり	
インターフェース		
SDメモリーカード <sup>注24</sup>	×1スロット	
外部ディスプレイ	アナログ	アナログRGB ミニD-SUB15ピン×1
	HDMI <sup>注25</sup>	HDMI出力×1
USB <sup>注26</sup> <sup>注27</sup>		
Type-A	USB 3.2（Gen1）	×3（右側面×1、左側面×2）
Type-C <sup>注28</sup>	Thunderbolt™ 4 <sup>注29</sup>	×1（左側面） （USB4（Gen3）、DisplayPort Alternate Mode対応 <sup>注30</sup> ）
LAN		
RJ-45×1		
オーディオ	ヘッドホン・ ラインアウト兼用 <sup>注31</sup>	φ3.5mmステレオ・ミニジャック×1 ヘッドホン出力設定時：出力1mW以上、負荷インピーダンス32Ω ラインアウト設定時：出力1V以上、負荷インピーダンス10kΩ以上
	マイク・ ラインイン兼用 <sup>注32</sup>	φ3.5mmステレオ・ミニジャック×1 マイク入力設定時：入力100mV以下、入力インピーダンス（AC）1kΩ以上（DC）2kΩ以上 ラインイン設定時：入力1V以下、入力インピーダンス10kΩ以上
状態表示		
LED		
電源供給方式	ACアダプタ <sup>注33</sup>	入力AC100V～240V、出力DC19V（3.42A）
	内蔵バッテリーパック <sup>注34</sup>	リチウムイオン24Wh（標準）／ リチウムイオン72Wh（大容量）
バッテリー駆動時間 <sup>注35</sup> <sup>注36</sup> （JEITA測定法2.0 <sup>注37</sup> ）		
約3.2時間（標準）／約10.5時間（大容量）		
バッテリー充電時間 <sup>注38</sup>		
約2.5時間（標準）／約3.2時間（大容量）		
消費電力 <sup>注39</sup> （最大時）		
約5.3W（約74W）		
外形寸法（突起部含まず）		
W 374×D 250×H 24.9～32.5mm		
質量 <sup>注40</sup>	光学ドライブ非搭載時	約1.95kg（標準）／約2.10kg（大容量）
	光学ドライブ搭載時	約2.05kg（標準）／約2.20kg（大容量）
電波障害対策		
VCCIクラスB		
省エネ法に基づくエネルギー消費効率		
富士通製品情報ページ（ <a href="https://jp.fujitsu.com/platform/pc/">https://jp.fujitsu.com/platform/pc/</a> ）にある、製品情報の仕様をご覧ください。		
国際エネルギースタープログラム <sup>注41</sup>		
対応 <sup>注42</sup>		
温度湿度条件		
温度5～35℃／湿度20～80%RH（動作時） 温度-10～60℃／湿度20～80%RH（非動作時） （ただし、動作時、非動作時とも結露しないこと）		
プレインストールOS <sup>注43</sup> <sup>注44</sup>		
Windows 11 Pro、 Windows 11 Pro（Windows 10 Pro <sup>注45</sup> プレインストールにダウングレード）		
サポートOS <sup>注43</sup> <sup>注46</sup>		
Windows 11 Enterprise、 Windows 11 Pro、 Windows 10 Enterprise LTSC 2021、 Windows 10 Enterprise <sup>注45</sup> 、 Windows 10 Pro <sup>注45</sup>		

本パソコンの仕様は、改善のために予告なく変更することがあります。あらかじめご了承ください。

- 注1 : アプリによっては、CPU名表記が異なる場合があります。  
・本パソコンに搭載されているCPUで使用できる主な機能については、「5.2 CPU」（→P.119）をご覧ください。
- 注2 : インテル®ターボ・ブースト・テクノロジー 2.0（→P.119）動作時。
- 注3 : カスタムメイドの選択によって、次の容量のメモリが搭載されています。  
・16GB（8GB×2）  
・8GB（4GB×2）
- 注4 : メモリの増設時は、場合によりすでに搭載されているメモリを取り外す必要があります。
- 注5 : カスタムメイドの選択によっては、空きメモリスロットがない場合もあります。
- 注6 : メインメモリ1枚搭載時は、Intel®UHD Graphicsとなります。
- 注7 : 本パソコンを使用する場合、液晶ディスプレイを開く角度を約45～135度の間で使用してください。
- 注8 : 以下は液晶ディスプレイの特性です。これらは故障ではありませんので、あらかじめご了承ください。  
・液晶ディスプレイは非常に精度の高い技術で作られておりますが、画面の一部に点灯しないドットや、常時点灯するドットが存在する場合があります（有効ドット数の割合は99.99%以上です。有効ドット数の割合とは「対応するディスプレイの表示しうる全ドット数のうち、表示可能なドット数の割合」を示しています）。  
・製造工程上やご利用環境によって空気中の微細な異物が混入する場合があります。  
・本パソコンで使用している液晶ディスプレイは、製造工程により、各製品で色合いが異なる場合があります。また、温度変化などで多少の色むらが発生する場合があります。  
・長時間同じ表示を続けると残像となることがあります。残像は、しばらくすると消えます。この現象を防ぐためには、省電力機能を使用してディスプレイの電源を切るか、スクリーンセーバーの使用をお勧めします。省電力機能などを利用して、自動的にディスプレイの電源を切る設定は、「電源オプション」ウィンドウ左の「ディスプレイの電源を切る時間の指定」から行えます。  
・表示する条件によってはムラおよび微少なほん点が目立つことがあります。
- 注9 : グラフィックスアクセラレータが出力する最大発色数は1677万色ですが、液晶ディスプレイではディザリング機能によって、擬似的に表示されます。  
・外部ディスプレイに出力する場合は、お使いの外部ディスプレイがこの解像度をサポートしている必要があります。
- 注10 : 容量は、1GB=1000<sup>3</sup>バイト換算値です。
- 注11 : カスタムメイドの選択によって、次のドライブが搭載されています。  
・暗号化機能付フラッシュメモリディスク128GB（DRAM-less SSD PCIe NVMe）  
・暗号化機能付フラッシュメモリディスク256GB（DRAM-less SSD PCIe NVMe）
- 注12 : カスタムメイドの選択によって搭載されています。
- 注13 : 光学ドライブの仕様は、「5.4 光学ドライブ」（→P.123）をご覧ください。
- 注14 : 使用できるサンプリングレートは、アプリによって異なります。
- 注15 : カスタムメイドの選択により、次のキーボードが搭載されています。  
・テンキー付アイソレーションキーボード（キーピッチ約18.4mm、キーストローク約2.5mm、108キー、JIS配列準拠）
- 注16 : カスタムメイドの選択によっては、USBマウス（光学式／レーザー式）が添付されています。
- 注17 : ・1000Mbpsは1000BASE-Tの理論上の最高速度であり、実際の通信速度はお使いの機器やネットワーク環境により変化します。  
・1000Mbpsの通信を行うためには、1000BASE-Tに対応したハブが必要となります。また、LANケーブルには、1000BASE-Tに対応したエンハンスドカテゴリ5（カテゴリ5E）以上のLANケーブルを使用してください。
- 注18 : ・1000Mbpsのネットワーク速度しかサポートしていないハブでは、Wake on LAN機能は使用できません。  
・Wake on LAN機能を使用する場合は、次の両方でリンク速度とデュプレックス共に自動検出可能な設定（オートネゴシエーション）にしてください。  
・本パソコンの有線LANインターフェース  
・本パソコンの有線LANインターフェースと接続するハブのポート  
この両方が自動検出可能な設定になっていない場合、本パソコンが省電力状態や電源オフ状態のときにハブやポートをつなぎ変えたり、ポートの設定を変えたりするとWake on LAN機能が動作しない場合があります。  
・Wake on LAN機能を有効に設定している場合、消費電力が増加するためバッテリーの駆動時間が短くなります。Wake on LAN機能を使用する場合は、ACアダプタを接続することをお勧めします。  
・電源オフ状態からのWake on LAN機能を使用するには、『製品ガイド（共通編）』の「2章 BIOS」—「Wake on LANを有効にする」をご覧ください。
- 注19 : Wi-Fi®準拠とは、無線LANの相互接続性を保証する団体「Wi-Fi Alliance®」の相互接続性テストに合格していることを示しています。
- 注20 : IEEE 802.11n準拠、IEEE 802.11ac準拠またはIEEE 802.11ax準拠を使用したときは、MIMO方式にもなります。
- 注21 : すべてのBluetoothワイヤレステクノロジー対応周辺機器の動作を保証するものではありません。
- 注22 : カスタムメイドにより、「指紋センサー」か「手のひら静脈センサー」のいずれかを選択できます。
- 注23 : BIOSパスワードをスマートカード認証に置き換えることはできません。
- 注24 : ・すべてのSDメモリーカードの動作を保証するものではありません。  
・著作権保護機能には対応していません。  
・マルチメディアカード（MMC）、およびセキュアマルチメディアカードには対応していません。  
・miniSDカード、microSDカード／microSDHCカード／microSDXCカードをお使いの場合は、アダプターが必要になります。  
・ご使用可能なSDメモリーカードは最大2GB、SDHCメモリーカードは最大32GB、microSDXCカードは最大128GB、SDXCメモリーカードは最大512GBまでとなります。  
・SDIOカードには対応していません。
- 注25 : ・HDMI端子のあるすべてのディスプレイへの表示を保証するものではありません。  
・市販のテレビとの連動機能はありません。
- 注26 : ・すべてのUSB対応周辺機器の動作を保証するものではありません。  
・長いUSBケーブルを使用してUSBデバイスを接続した場合、USBデバイスが正常に動作しないことがあります。この場合は、USB準拠の短いケーブルをお試しください。
- 注27 : 外部から電源が供給されないUSB対応周辺機器を接続するときの消費電流の最大容量は次のとおりです。詳しくは、USB対応周辺機器のマニュアルをご覧ください。  
・Thunderbolt™ 4は、1ポートにつき3.0A  
・USB 3.2（Gen1）Type-Aは、1ポートにつき900mA

- 注28：・接続したUSB対応機器の転送速度（理論値）は次のとおりです。
- ・Thunderbolt™ 4対応機器：最大40Gbps
  - ・USB 3.2（Gen2）対応機器：最大10Gbps
  - ・USB 3.2（Gen1）対応機器：最大5Gbps
  - ・USB 2.0対応機器：最大480Mbps
- ・USB Power Deliveryに対応しています。
- ・映像出力に対応しています。
- 注29：USB Power Delivery対応機器へ給電（最大5V/3.0A）できます。また、USB Power Delivery対応で45W（20V/2.25A）以上を供給可能な機器であれば、パソコン本体に充電できます。
- ただし、すべての対応機器の動作を保証するものではありません。
- 注30：すべてのDisplayPortの動作を保証するものではありません。
- 注31：ご購入時はヘッドホン出力に設定されています。設定の変更は「2.5.4 オーディオ端子の機能を切り替える」（→P.36）をご覧ください。
- 注32：ご購入時はマイク入力に設定されています。設定の変更は「2.5.4 オーディオ端子の機能を切り替える」（→P.36）をご覧ください。
- 注33：矩形波が出力される機器（UPS（無停電電源装置）や車載用DC/AC電源など）に接続されると故障する場合があります。
- 注34：カスタムメイドの選択により、内蔵バッテリーパック（標準）か内蔵バッテリーパック（大容量）のいずれかが搭載されています。
- 注35：バッテリー駆動時間は、ご利用状況やカスタムメイド構成によっては記載時間と異なる場合があります。
- 注36：BIOSセットアップの「詳細」メニュー→「各種設定」→「ハードウェア省電力機能」を「使用する」に設定した場合のバッテリー駆動時間です。
- 注37：一般社団法人電子情報技術産業協会の「JEITAバッテリー動作時間測定法（Ver.2.0）」（[https://home.jeita.or.jp/pc\\_tablet/guideline/battery.html](https://home.jeita.or.jp/pc_tablet/guideline/battery.html)）に基づいて測定。
- 注38：・電源オフ時および省電力状態時。装置の動作状況により充電時間が長くなる場合があります。
- ・バッテリーユーティリティで「80%充電モード」に設定した場合の充電時間は異なります。
- 注39：・当社測定基準によります（標準搭載メモリ、標準ハードディスク容量、光学ドライブ搭載（搭載可能機種のみ）、LCD輝度最小）。
- ・電源オフ時の消費電力は、約0.3W以下（満充電時）です。
- 電源オフ時の消費電力を0にするには、電源ケーブルをコンセントから抜いてください。
- 注40：平均値のため、お使いのパソコンで質量が異なる場合があります。
- 注41：「国際エネルギースタープログラム」は、長時間電源を入れた状態になりがちなオフィス機器の消費電力を削減するための制度です。
- 注42：当社は、国際エネルギースタープログラムの参加事業者として本製品が国際エネルギースタープログラムの対象製品に関する基準を満たしていると判断します。
- 
- 注43：日本語64ビット版。
- 注44：いずれかのOSがプレインストールされています。
- 注45：Windows 10 October 2020 Update。
- 注46：・富士通は、本製品で「サポートOS」を動作させるために必要なBIOSおよびドライバーを提供しますが、すべての機能を保証するものではありません。
- ・サポートOSに関する最新の情報については、富士通製品情報ページ内にある「OS関連情報」（<https://www.fmworld.net/biz/fmv/support/os/>）をご覧ください。
  - ・Windowsを新規にインストールする場合は、『製品ガイド（共通編）』の「付録2 Windowsの新規インストールについて」をご覧ください。また、Windowsの新規インストールは、プレインストールOSよりも前のバージョンは使用しないでください。

## 5.1.3 LIFEBOOK A5511/H

LIFEBOOK A5511/H					
対応CPU		i5-1145G7	i5-1135G7	i3-1125G4	6305
Secured-core PC		—			
CPU <sup>注1</sup>	動作周波数	最大4.40GHz <sup>注2</sup>	最大4.20GHz <sup>注2</sup>	最大3.70GHz	最大1.80GHz
	コア数/スレッド数	4/8			2/2
	キャッシュメモリ（3次）	8MB			4MB
チップセット		CPUと一体			
メインメモリ		標準4GB（4GB×1） <sup>注3</sup> /最大64GB <sup>注4</sup> PC4-3200（DDR4-3200）			
メモリスロット		×2（空きメモリスロット×1） <sup>注5</sup>			
表示機能					
グラフィックスアクセラレータ		Intel <sup>®</sup> Iris <sup>®</sup> Xe Graphics <sup>注6</sup> （CPUに内蔵）	Intel <sup>®</sup> UHD Graphics（CPUに内蔵）		
ビデオメモリ		メインメモリと共用			
液晶ディスプレイ <sup>注7注8</sup>		LEDバックライト付15.6型ワイドTFTカラー			
解像度/発色数 <sup>注9</sup>					
液晶ディスプレイ表示		HD（1366×768ドット/1677万色）/ フルHD（1920×1080ドット/1677万色）			
外部ディスプレイ表示		アナログ：最大1920×1200ドット/最大1677万色 HDMI：最大1920×1200ドット/最大1677万色 USB Type-C：最大3840×2160ドット/最大1677万色			
DirectX		12.1			
OpenGL		4.6			
ハードディスクドライブ <sup>注10</sup>		500GB（シリアルATA、5400rpm） <sup>注11</sup>			
光学ドライブ <sup>注12</sup>		CD/DVDドライブ <sup>注13</sup>			
オーディオ機能					
オーディオコントローラー		チップセット内蔵+ High Definition Audio コーデック			
PCM録音再生機能		サンプリング周波数：最大192kHz、24ビットステレオ（再生時） <sup>注14</sup> サンプリング周波数：最大96kHz、16ビットステレオ（録音時） <sup>注14</sup> 同時録音再生機能			
MIDI再生機能		OS標準機能にてサポート			
スピーカー		ステレオスピーカー			
マイク <sup>注12</sup>		モノラルデジタルマイク			
Webカメラ <sup>注12</sup>		有効画素数約92万画素			
キーボード		日本語キーボード <sup>注15</sup> （キーピッチ約19mm、キーストローク約2.7mm、86キー、JIS配列準拠）			
ポインティングデバイス <sup>注16</sup>		フラットポイント			
通信機能					
LAN		1000BASE-T/100BASE-TX/10BASE-T準拠 <sup>注17</sup> 、Wake on LAN対応 <sup>注18</sup>			
無線LAN	規格	IEEE 802.11a準拠、IEEE 802.11b準拠、IEEE 802.11g準拠、IEEE 802.11n準拠、IEEE 802.11ac準拠、IEEE 802.11ax準拠（5GHz帯チャンネル：W52/W53/W56）（Wi-Fi <sup>®</sup> 準拠 <sup>注19</sup> ）（Wi-Fi CERTIFIED 6 <sup>™</sup> 準拠）（MU-MIMO対応）			
	内蔵アンテナ	ダイバーシティ方式 <sup>注20</sup>			
Bluetoothワイヤレステクノロジー <sup>注21</sup>		Bluetooth v5.1準拠			
インテル vPro <sup>®</sup> テクノロジー/AMT		—			

LIFEBOOK A5511/H					
対応CPU		i5-1145G7	i5-1135G7	i3-1125G4	6305
セキュリティ機能					
指紋センサー <sup>注12</sup>		タッチ方式			
セキュリティチップ（TPM）		TCG Ver 2.0準拠			
盗難防止用ロック取り付け穴		あり			
インターフェース					
外部ディスプレイ	アナログ	アナログRGB ミニD-SUB15ピン×1			
	HDMI <sup>注22</sup>	HDMI出力×1			
USB <sup>注23注24</sup>					
Type-A	USB 3.2（Gen1）	×3（右側面×1、左側面×2）			
Type-C <sup>注25</sup>	USB 3.2（Gen2） <sup>注26</sup>	×1（左側面） （DisplayPort Alternate Mode対応 <sup>注27</sup> ）			
LAN					
オーディオ		ヘッドホン・ラインアウト兼用 <sup>注28</sup> φ3.5mmステレオ・ミニジャック×1 ヘッドホン出力設定時：出力1mW以上、負荷インピーダンス32Ω ラインアウト設定時：出力1V以上、負荷インピーダンス10kΩ以上			
オーディオ		マイク・ラインイン兼用 <sup>注29</sup> φ3.5mmステレオ・ミニジャック×1 マイク入力設定時：入力100mV以下、入力インピーダンス（AC）1kΩ以上（DC）2kΩ以上 ラインイン設定時：入力1V以下、入力インピーダンス10kΩ以上			
状態表示		LED			
電源供給方式	ACアダプタ <sup>注30</sup>	入力AC100V～240V、出力DC19V（3.42A） <sup>注31</sup>			
	内蔵バッテリーパック <sup>注32</sup>	リチウムイオン 24Wh（標準）／ リチウムイオン 72Wh（大容量）			
バッテリー駆動時間 <sup>注33注34</sup> （JEITA測定法2.0 <sup>注35</sup> ）		約3.2時間（標準）／約10.5時間（大容量）			
バッテリー充電時間 <sup>注36</sup>		約2.5時間（標準）／約3.2時間（大容量）			
消費電力 <sup>注37</sup> （最大時）		約4.8W（約74W）	約4.9W（約74W）	約5W（約74W）	約5.5W（約74W）
外形寸法（突起部含まず）		W 374×D 250×H 24.9～32.5mm			
質量 <sup>注38</sup>	光学ドライブ非搭載時	約1.95kg（標準）／約2.10kg（大容量）			
	光学ドライブ搭載時	約2.05kg（標準）／約2.20kg（大容量）			
電波障害対策		VCCIクラスB			
省エネ法に基づくエネルギー消費効率		富士通製品情報ページ（ <a href="https://jp.fujitsu.com/platform/pc/">https://jp.fujitsu.com/platform/pc/</a> ）にある、製品情報の仕様をご覧ください。			
国際エネルギースタープログラム <sup>注39</sup>		対応 <sup>注40</sup>			
温湿度条件		温度5～35℃／湿度20～80%RH（動作時） 温度-10～60℃／湿度20～80%RH（非動作時） （ただし、動作時、非動作時とも結露しないこと）			
プレインストールOS <sup>注41注42</sup>		Windows 11 Pro、 Windows 11 Pro（Windows 10 Pro <sup>注43</sup> プレインストールにダウングレード）			
サポートOS <sup>注41注44</sup>		Windows 11 Enterprise、 Windows 11 Pro、 Windows 10 Enterprise LTSC 2021、 Windows 10 Enterprise <sup>注43</sup> 、 Windows 10 Pro <sup>注43</sup>			

本パソコンの仕様は、改善のために予告なく変更することがあります。あらかじめご了承ください。



- 注1 : ・アプリによっては、CPU名表記が異なる場合があります。  
・本パソコンに搭載されているCPUで使用できる主な機能については、「5.2 CPU」（→P.119）をご覧ください。
- 注2 : インテル®ターボ・ブースト・テクノロジー 2.0（→P.119）動作時。
- 注3 : カスタムメイドの選択によって、次の容量のメモリが搭載されています。  
・64GB（32GB×2）（暗号化機能付フラッシュメモリディスク128GB搭載機種は除く）  
・32GB（32GB×1）（暗号化機能付フラッシュメモリディスク128GB搭載機種は除く）  
・32GB（16GB×2）（暗号化機能付フラッシュメモリディスク128GB搭載機種は除く）  
・16GB（16GB×1）  
・16GB（8GB×2）  
・8GB（8GB×1）  
・8GB（4GB×2）
- 注4 : メモリの増設時は、場合によりすでに搭載されているメモリを取り外す必要があります。
- 注5 : カスタムメイドの選択によっては、空きメモリスロットがない場合もあります。
- 注6 : メインメモリ1枚搭載時は、Intel®UHD Graphicsとなります。
- 注7 : 本パソコンを使用する場合、液晶ディスプレイを開く角度を約45～135度の間で使用してください。
- 注8 : 以下は液晶ディスプレイの特性です。これらは故障ではありませんので、あらかじめご了承ください。  
・液晶ディスプレイは非常に精度の高い技術で作られておりますが、画面の一部に点灯しないドットや、常時点灯するドットが存在する場合があります（有効ドット数の割合は99.99%以上です。有効ドット数の割合とは「対応するディスプレイの表示しうる全ドット数のうち、表示可能なドット数の割合」を示しています）。  
・製造工程上やご利用環境によって空気中の微細な異物が混入する場合があります。  
・本パソコンで使用している液晶ディスプレイは、製造工程により、各製品で色合いが異なる場合があります。また、温度変化などで多少の色むらが発生する場合があります。  
・長時間同じ表示を続けると残像となることがあります。残像は、しばらくすると消えます。この現象を防ぐためには、省電力機能を使用してディスプレイの電源を切るか、スクリーンセーバーの使用をお勧めします。省電力機能などを利用して、自動的にディスプレイの電源を切る設定は、「電源オプション」ウィンドウ左の「ディスプレイの電源を切る時間の指定」から行えます。  
・表示する条件によってはムラおよび微少な点が目立つことがあります。
- 注9 : ・グラフィックスアクセラレータが出力する最大発色数は1677万色ですが、液晶ディスプレイではデザイン機能によって、擬似的に表示されます。  
・外部ディスプレイに出力する場合は、お使いの外部ディスプレイがこの解像度をサポートしている必要があります。
- 注10 : 容量は、1GB=1000<sup>3</sup>バイト換算値です。
- 注11 : カスタムメイドの選択によって、次のドライブが搭載されています。  
・暗号化機能付フラッシュメモリディスク128GB（DRAM-less SSD PCIe NVMe）  
・暗号化機能付フラッシュメモリディスク256GB（DRAM-less SSD PCIe NVMe）  
・暗号化機能付フラッシュメモリディスク512GB（DRAM-less SSD PCIe NVMe）  
・暗号化機能付フラッシュメモリディスク256GB（SSD PCIe NVMe）  
・暗号化機能付フラッシュメモリディスク512GB（SSD PCIe NVMe）
- 注12 : カスタムメイドの選択によって搭載されています。
- 注13 : 光学ドライブの仕様は、「5.4 光学ドライブ」（→P.123）をご覧ください。
- 注14 : 使用できるサンプリングレートは、アプリによって異なります。
- 注15 : カスタムメイドの選択により、次のキーボードが搭載されています。  
・日本語テンキー付キーボード（キーピッチ約18.4mm、キーストローク約3mm、108キー、JIS配列準拠）  
・アイソレーションキーボード（キーピッチ約19mm、キーストローク約1.7mm、86キー、JIS配列準拠）  
・テンキー付アイソレーションキーボード（キーピッチ約18.4mm、キーストローク約2.5mm、108キー、JIS配列準拠）
- 注16 : カスタムメイドの選択によっては、USBマウス（光学式/レーザー式）が添付されています。
- 注17 : ・1000Mbpsは1000BASE-Tの理論上の最高速度であり、実際の通信速度はお使いの機器やネットワーク環境により変化します。  
・1000Mbpsの通信を行うためには、1000BASE-Tに対応したハブが必要となります。また、LANケーブルには、1000BASE-Tに対応したエンハンスドカテゴリ5（カテゴリ5E）以上のLANケーブルを使用してください。
- 注18 : ・1000Mbpsのネットワーク速度しかサポートしていないハブでは、Wake on LAN機能は使用できません。  
・Wake on LAN機能を使用する場合は、次の両方でリンク速度とデュプレックス共に自動検出可能な設定（オートネゴシエーション）にしてください。  
・本パソコンの有線LANインターフェース  
・本パソコンの有線LANインターフェースと接続するハブのポート  
この両方が自動検出可能な設定になっていない場合、本パソコンが省電力状態や電源オフ状態のときにハブやポートをつなぎ変えたり、ポートの設定を変えたりするとWake on LAN機能が動作しない場合があります。  
・Wake on LAN機能を有効に設定している場合、消費電力が増加するためバッテリーの駆動時間が短くなります。Wake on LAN機能を使用する場合は、ACアダプタを接続することをお勧めします。  
・電源オフ状態からのWake on LAN機能を使用するには、『製品ガイド（共通編）』の「2章 BIOS」—「Wake on LANを有効にする」をご覧ください。
- 注19 : Wi-Fi®準拠とは、無線LANの相互接続性を保証する団体「Wi-Fi Alliance®」の相互接続性テストに合格していることを示しています。
- 注20 : IEEE 802.11n準拠、IEEE 802.11ac準拠またはIEEE 802.11ax準拠を使用したときは、MIMO方式にもなります。
- 注21 : すべてのBluetoothワイヤレステクノロジー対応周辺機器の動作を保証するものではありません。
- 注22 : ・HDMI端子のあるすべてのディスプレイへの表示を保証するものではありません。  
・市販のテレビとの連動機能はありません。
- 注23 : ・すべてのUSB対応周辺機器の動作を保証するものではありません。  
・長いUSBケーブルを使用してUSBデバイスを接続した場合、USBデバイスが正常に動作しないことがあります。この場合は、USB準拠の短いケーブルをお試しください。

- 注24：外部から電源が供給されないUSB対応周辺機器を接続するときの消費電流の最大容量は次のとおりです。詳しくは、USB対応周辺機器のマニュアルをご覧ください。
- ・ USB 3.2 (Gen2) Type-Cは、1ポートにつき1.5A
  - ・ USB 3.2 (Gen1) Type-Aは、1ポートにつき900mA
- 注25：接続したUSB対応機器の転送速度（理論値）は次のとおりです。
- ・ USB 3.2 (Gen2) 対応機器：最大10Gbps
  - ・ USB 3.2 (Gen1) 対応機器：最大5Gbps
  - ・ USB 2.0対応機器：最大480Mbps
  - ・ USB Power Deliveryに対応しています。
  - ・ 映像出力に対応しています。
- 注26：USB Power Delivery対応機器へ給電（最大5V/3.0A）できます。また、USB Power Delivery対応で45W（20V/2.25A）以上を供給可能な機器であれば、パソコン本体に充電できます。  
ただし、すべての対応機器の動作を保証するものではありません。
- 注27：すべてのDisplayPortの動作を保証するものではありません。
- 注28：ご購入時はヘッドホン出力に設定されています。設定の変更は「2.5.4 オーディオ端子の機能を切り替える」（→P.36）をご覧ください。
- 注29：ご購入時はマイク入力に設定されています。設定の変更は「2.5.4 オーディオ端子の機能を切り替える」（→P.36）をご覧ください。
- 注30：矩形波が出力される機器（UPS（無停電電源装置）や車載用DC/AC電源など）に接続されると故障する場合があります。
- 注31：カスタムメイドの選択によっては、次のACアダプタが添付されます。
- ・ ECO Sleep対応ACアダプタ（入力AC100V～240V、出力DC19V（4.22A））
- 注32：カスタムメイドの選択により、内蔵バッテリーパック（標準）か内蔵バッテリーパック（大容量）のいずれかが搭載されています。
- 注33：バッテリー駆動時間は、ご利用状況やカスタムメイド構成によっては記載時間と異なる場合があります。
- 注34：BIOSセットアップの「詳細」メニュー→「各種設定」→「ハードウェア省電力機能」を「使用する」に設定した場合のバッテリー駆動時間です。
- 注35：一般社団法人電子情報技術産業協会の「JEITAバッテリー動作時間測定法（Ver.2.0）」（[https://home.jeita.or.jp/pc\\_tablet/guideline/battery.html](https://home.jeita.or.jp/pc_tablet/guideline/battery.html)）に基づいて測定。
- 注36：電源オフ時および省電力状態時。装置の動作状況により充電時間が長くなる場合があります。
- ・ バッテリーユーティリティで「80%充電モード」に設定した場合の充電時間は異なります。
- 注37：当社測定基準によります（標準搭載メモリ、標準ハードディスク容量、光学ドライブ搭載（搭載可能機種のみ）、LCD輝度最小）。
- ・ 電源オフ時の消費電力は、約0.3W以下（満充電時）です。
  - ・ 電源オフ時の消費電力を0にするには、電源ケーブルをコンセントから抜いてください。
- 注38：平均値のため、お使いのパソコンで質異なる場合があります。
- 注39：「国際エネルギースタープログラム」は、長時間電源を入れた状態になりがちなオフィス機器の消費電力を削減するための制度です。
- 注40：当社は、国際エネルギースタープログラムの参加事業者として本製品が国際エネルギースタープログラムの対象製品に関する基準を満たしていると判断します。
- 
- 注41：日本語 64ビット版。
- 注42：いずれかのOSがプレインストールされています。
- 注43：Windows 10 October 2020 Update。
- 注44：富士通は、本製品で「サポートOS」を動作させるために必要なBIOSおよびドライバーを提供しますが、すべての機能を保証するものではありません。
- ・ サポートOSに関する最新の情報については、富士通製品情報ページ内にある「OS関連情報」（<https://www.fmworld.net/biz/fmw/support/os/>）をご覧ください。
  - ・ Windowsを新規にインストールする場合は、『製品ガイド（共通編）』の「付録2 Windowsの新規インストールについて」をご覧ください。また、Windowsの新規インストールは、プレインストールOSよりも前のバージョンは使用しないでください。

## 5.1.4 LIFEBOOK A5511/HW

LIFEBOOK A5511/HW				
対応CPU		i5-1135G7	i3-1125G4	6305
Secured-core PC		—		
CPU <sup>注1</sup>	動作周波数	最大4.20GHz <sup>注2</sup>	最大3.70GHz	最大1.80GHz
	コア数/スレッド数	4/8		2/2
	キャッシュメモリ（3次）	8MB		4MB
チップセット		CPUと一体		
メインメモリ		標準4GB（4GB×1） <sup>注3</sup> /最大64GB <sup>注4</sup> PC4-3200（DDR4-3200）		
メモリスロット		×2（空きメモリスロット×1） <sup>注5</sup>		
表示機能				
グラフィックスアクセラレータ		Intel® Iris® Xe Graphics <sup>注6</sup> （CPUに内蔵）	Intel® UHD Graphics（CPUに内蔵）	
ビデオメモリ		メインメモリと共用		
液晶ディスプレイ <sup>注7注8</sup>		LEDバックライト付15.6型ワイドTFTカラー		
解像度/発色数 <sup>注9</sup>		HD（1366×768ドット/1677万色）		
液晶ディスプレイ表示		アナログ：最大1920×1200ドット/最大1677万色		
外部ディスプレイ表示		HDMI：最大1920×1200ドット/最大1677万色 USB Type-C：最大3840×2160ドット/最大1677万色		
DirectX		12.1		
OpenGL		4.6		
ハードディスクドライブ <sup>注10</sup>		500GB（シリアルATA、5400rpm） <sup>注11</sup>		
光学ドライブ <sup>注12</sup>		CD/DVDドライブ <sup>注13</sup>		
オーディオ機能				
オーディオコントローラー		チップセット内蔵+ High Definition Audio コーデック		
PCM録音再生機能		サンプリング周波数：最大192kHz、24ビットステレオ（再生時） <sup>注14</sup> サンプリング周波数：最大96kHz、16ビットステレオ（録音時） <sup>注14</sup> 同時録音再生機能		
MIDI再生機能		OS標準機能にてサポート		
スピーカー		ステレオスピーカー		
マイク <sup>注12</sup>		モノラルデジタルマイク		
Webカメラ <sup>注12</sup>		有効画素数約92万画素		
キーボード		日本語テンキー付キーボード <sup>注15</sup> （キーピッチ約18.4mm、キーストローク約3mm、108キー、JIS配列準拠）		
ポインティングデバイス <sup>注16</sup>		フラットポイント		
通信機能				
LAN		1000BASE-T / 100BASE-TX / 10BASE-T準拠 <sup>注17</sup> 、Wake on LAN対応 <sup>注18</sup>		
無線LAN	規格	IEEE 802.11a準拠、IEEE 802.11b準拠、IEEE 802.11g準拠、IEEE 802.11n準拠、IEEE 802.11ac準拠、IEEE 802.11ax準拠（5GHz帯チャンネル：W52/W53/W56） （Wi-Fi準拠 <sup>注19</sup> ）（Wi-Fi CERTIFIED 6™準拠）（MU-MIMO対応）		
	内蔵アンテナ	ダイバーシティ方式 <sup>注20</sup>		
Bluetoothワイヤレステクノロジー <sup>注21</sup>		Bluetooth v5.1準拠		
インテル vPro®テクノロジー/AMT		—		

LIFEBOOK A5511/HW				
対応CPU		i5-1135G7	i3-1125G4	6305
セキュリティ機能				
指紋センサー <sup>注21</sup>		タッチ方式		
セキュリティチップ（TPM）		TCG Ver 2.0準拠		
盗難防止用ロック取り付け穴		あり		
インターフェース				
外部ディスプレイ	アナログ	アナログRGB ミニD-SUB15ピン×1		
	HDMI <sup>注22</sup>	HDMI出力×1		
USB <sup>注23注24</sup>				
Type-A	USB 3.2（Gen1）	×3（右側面×1、左側面×2）		
Type-C <sup>注25</sup>	USB 3.2（Gen2） <sup>注26</sup>	×1（左側面）（DisplayPort Alternate Mode対応 <sup>注27</sup> ）		
LAN		RJ-45×1		
オーディオ	ヘッドホン・ ラインアウト兼用 <sup>注28</sup>	φ3.5mmステレオ・ミニジャック×1 ヘッドホン出力設定時：出力1mW以上、負荷インピーダンス32Ω ラインアウト設定時：出力1V以上、負荷インピーダンス10kΩ以上		
	マイク・ ラインイン兼用 <sup>注29</sup>	φ3.5mmステレオ・ミニジャック×1 マイク入力設定時：入力100mV以下、入力インピーダンス（AC）1kΩ以上（DC）2kΩ以上 ラインイン設定時：入力1V以下、入力インピーダンス10kΩ以上		
状態表示		LED		
電源供給方式	ACアダプタ <sup>注30</sup>	入力AC100V～240V、出力DC19V（3.42A）		
	内蔵バッテリーパック <sup>注31</sup>	リチウムイオン24Wh（標準）／ リチウムイオン72Wh（大容量）		
バッテリー駆動時間 <sup>注32注33</sup> （JEITA測定法2.0 <sup>注34</sup> ）		約3.2時間（標準）／約10.5時間（大容量）		
バッテリー充電時間 <sup>注35</sup>		約2.5時間（標準）／約3.2時間（大容量）		
消費電力 <sup>注36</sup> （最大時）		約4.9W（約74W）	約5W（約74W）	約5.5W（約74W）
外形寸法（突起部含まず）		W 374×D 250×H 24.9～32.5mm		
質量 <sup>注37</sup>	光学ドライブ非搭載時	約1.95kg（標準）／約2.10kg（大容量）		
	光学ドライブ搭載時	約2.05kg（標準）／約2.20kg（大容量）		
電波障害対策		VCCIクラスB		
省エネ法に基づくエネルギー消費効率		富士通製品情報ページ（ <a href="https://jp.fujitsu.com/platform/pc/">https://jp.fujitsu.com/platform/pc/</a> ）にある、製品情報の仕様をご覧ください。		
国際エネルギースタープログラム <sup>注38</sup>		対応 <sup>注39</sup>		
温湿度条件		温度5～35℃／湿度20～80%RH（動作時） 温度-10～60℃／湿度20～80%RH（非動作時） （ただし、動作時、非動作時とも結露しないこと）		
プレインストールOS <sup>注40注41</sup>		Windows 11 Pro、 Windows 11 Home、 Windows 11 Pro（Windows 10 Pro <sup>注42</sup> プレインストールにダウングレード）		
サポートOS <sup>注40注43</sup>		Windows 11 Enterprise、 Windows 11 Pro、 Windows 11 Home、 Windows 10 Enterprise LTSC 2021、 Windows 10 Enterprise <sup>注42</sup> 、 Windows 10 Pro <sup>注42</sup>		

本パソコンの仕様は、改善のために予告なく変更することがあります。あらかじめご了承ください。

- 注1：・アプリによっては、CPU名表記が異なる場合があります。  
・本パソコンに搭載されているCPUで使用できる主な機能については、「5.2 CPU」（→P.119）をご覧ください。
- 注2：インテル®ターボ・ブースト・テクノロジー 2.0（→P.119）動作時。
- 注3：カスタムメイドの選択によって、次の容量のメモリが搭載されています。  
・16GB（8GB×2）  
・8GB（4GB×2）
- 注4：メモリの増設時は、場合によりすでに搭載されているメモリを取り外す必要があります。
- 注5：カスタムメイドの選択によっては、空きメモリスロットがない場合もあります。
- 注6：メインメモリ1枚搭載時は、Intel®UHD Graphicsとなります。
- 注7：本パソコンを使用する場合、液晶ディスプレイを開く角度を約45～135度の間で使用してください。
- 注8：以下は液晶ディスプレイの特性です。これらは故障ではありませんので、あらかじめご了承ください。  
・液晶ディスプレイは非常に精度の高い技術で作られておりますが、画面の一部に点灯しないドットや、常時点灯するドットが存在する場合があります（有効ドット数の割合は99.99%以上です。有効ドット数の割合とは「対応するディスプレイの表示しうる全ドット数のうち、表示可能なドット数の割合」を示しています）。  
・製造工程上やご利用環境によって空気中の微細な異物が混入する場合があります。  
・本パソコンで使用している液晶ディスプレイは、製造工程により、各製品で色合いが異なる場合があります。また、温度変化などで多少の色むらが発生する場合があります。  
・長時間同じ表示を続けると残像となることがあります。残像は、しばらくすると消えます。この現象を防ぐためには、省電力機能を使用してディスプレイの電源を切るか、スクリーンセーバーの使用をお勧めします。省電力機能などを利用して、自動的にディスプレイの電源を切る設定は、「電源オプション」ウィンドウ左の「ディスプレイの電源を切る時間の指定」から行えます。  
・表示する条件によってはムラおよび微少なはん点が目立つことがあります。
- 注9：グラフィックスアクセラレータが出力する最大発色数は1677万色ですが、液晶ディスプレイではディザリング機能によって、擬似的に表示されます。  
・外部ディスプレイに出力する場合は、お使いの外部ディスプレイがこの解像度をサポートしている必要があります。
- 注10：容量は、1GB=1000<sup>3</sup>バイト換算値です。
- 注11：カスタムメイドの選択によって、次のドライブが搭載されています。  
・暗号化機能付フラッシュメモリディスク128GB（DRAM-less SSD PCIe NVMe）  
・暗号化機能付フラッシュメモリディスク256GB（DRAM-less SSD PCIe NVMe）
- 注12：カスタムメイドの選択によって搭載されています。
- 注13：光学ドライブの仕様は、「5.4 光学ドライブ」（→P.123）をご覧ください。
- 注14：使用できるサンプリングレートは、アプリによって異なります。
- 注15：カスタムメイドの選択により、次のキーボードが搭載されています。  
・テンキー付アイソレーションキーボード（キーピッチ約18.4mm、キーストローク約2.5mm、108キー、JIS配列準拠）
- 注16：カスタムメイドの選択によっては、USBマウス（光学式／レーザー式）が添付されています。
- 注17：・1000Mbpsは1000BASE-Tの理論上の最高速度であり、実際の通信速度はお使いの機器やネットワーク環境により変化します。  
・1000Mbpsの通信を行うためには、1000BASE-Tに対応したハブが必要となります。また、LANケーブルには、1000BASE-Tに対応したエンハンスドカテゴリ5（カテゴリ5E）以上のLANケーブルを使用してください。
- 注18：・1000Mbpsのネットワーク速度しかサポートしていないハブでは、Wake on LAN機能は使用できません。  
・Wake on LAN機能を使用する場合は、次の両方でリンク速度とデュプレックス共に自動検出可能な設定（オートネゴシエーション）にしてください。  
・本パソコンの有線LANインターフェース  
・本パソコンの有線LANインターフェースと接続するハブのポート  
この両方が自動検出可能な設定になっていない場合、本パソコンが省電力状態や電源オフ状態のときにハブやポートをつなぎ変えたり、ポートの設定を変えたりするとWake on LAN機能が動作しない場合があります。  
・Wake on LAN機能を有効に設定している場合、消費電力が増加するためバッテリーの駆動時間が短くなります。Wake on LAN機能を使用する場合は、ACアダプタを接続することをお勧めします。  
・電源オフ状態からのWake on LAN機能を使用するには、『製品ガイド（共通編）』の「2章 BIOS」—「Wake on LANを有効にする」をご覧ください。
- 注19：Wi-Fi®準拠とは、無線LANの相互接続性を保証する団体「Wi-Fi Alliance®」の相互接続性テストに合格していることを示しています。
- 注20：IEEE 802.11n準拠、IEEE 802.11ac準拠またはIEEE 802.11ax準拠を使用したときは、MIMO方式にもなります。
- 注21：すべてのBluetoothワイヤレステクノロジー対応周辺機器の動作を保証するものではありません。
- 注22：・HDMI端子のあるすべてのディスプレイへの表示を保証するものではありません。  
・市販のテレビとの連動機能はありません。
- 注23：・すべてのUSB対応周辺機器の動作を保証するものではありません。  
・長いUSBケーブルを使用してUSBデバイスを接続した場合、USBデバイスが正常に動作しないことがあります。この場合は、USB準拠の短いケーブルをお試しください。
- 注24：外部から電源が供給されないUSB対応周辺機器を接続するときの消費電流の最大容量は次のとおりです。詳しくは、USB対応周辺機器のマニュアルをご覧ください。  
・USB 3.2（Gen2）Type-Cは、1ポートにつき1.5A  
・USB 3.2（Gen1）Type-Aは、1ポートにつき900mA
- 注25：・接続したUSB対応機器の転送速度（理論値）は次のとおりです。  
・USB 3.2（Gen2）対応機器：最大10Gbps  
・USB 3.2（Gen1）対応機器：最大5Gbps  
・USB 2.0対応機器：最大480Mbps  
・USB Power Deliveryに対応しています。  
・映像出力に対応しています。
- 注26：USB Power Delivery対応機器へ給電（最大5V/3.0A）できます。また、USB Power Delivery対応で45W（20V/2.25A）以上を供給可能な機器であれば、パソコン本体に充電できます。  
ただし、すべての対応機器の動作を保証するものではありません。

- 注27：すべてのDisplayPortの動作を保証するものではありません。
- 注28：ご購入時はヘッドホン出力に設定されています。設定の変更は「2.5.4 オーディオ端子の機能を切り替える」（→P.36）をご覧ください。
- 注29：ご購入時はマイク入力に設定されています。設定の変更は「2.5.4 オーディオ端子の機能を切り替える」（→P.36）をご覧ください。
- 注30：矩形波が出力される機器（UPS（無停電電源装置）や車載用DC/AC電源など）に接続されると故障する場合があります。
- 注31：カスタムメイドの選択により、内蔵バッテリーパック（標準）か内蔵バッテリーパック（大容量）のいずれかが搭載されています。
- 注32：バッテリー駆動時間は、ご利用状況やカスタムメイド構成によっては記載時間と異なる場合があります。
- 注33：BIOSセットアップの「詳細」メニュー→「各種設定」→「ハードウェア省電力機能」を「使用する」に設定した場合のバッテリー駆動時間です。
- 注34：一般社団法人電子情報技術産業協会の「JEITAバッテリー動作時間測定法（Ver.2.0）」（[https://home.jeita.or.jp/pc\\_tablet/guideline/battery.html](https://home.jeita.or.jp/pc_tablet/guideline/battery.html)）に基づいて測定。
- 注35：
  - 電源オフ時および省電力状態時。装置の動作状況により充電時間が長くなる場合があります。
  - バッテリーユーティリティで「80%充電モード」に設定した場合の充電時間は異なります。
- 注36：
  - 当社測定基準によります（標準搭載メモリ、標準ハードディスク容量、光学ドライブ搭載（搭載可能機種のみ）、LCD輝度最小）。
  - 電源オフ時の消費電力は、約0.3W以下（満充電時）です。
  - 電源オフ時の消費電力を0にするには、電源ケーブルをコンセントから抜いてください。
- 注37：平均値のため、お使いのパソコンで質量が異なる場合があります。
- 注38：「国際エネルギースタープログラム」は、長時間電源を入れた状態になりがちなオフィス機器の消費電力を削減するための制度です。
- 注39：当社は、国際エネルギースタープログラムの参加事業者として本製品が国際エネルギースタープログラムの対象製品に関する基準を満たしていると判断します。
- 
- 注40：日本語64ビット版。
- 注41：いずれかのOSがプレインストールされています。
- 注42：Windows 10 October 2020 Update。
- 注43：
  - 富士通は、本製品で「サポートOS」を動作させるために必要なBIOSおよびドライバーを提供しますが、すべての機能を保証するものではありません。
  - サポートOSに関する最新の情報については、富士通製品情報ページ内にある「OS関連情報」（<https://www.fmworld.net/biz/fmv/support/os/>）をご覧ください。
  - Windowsを新規にインストールする場合は、『製品ガイド（共通編）』の「付録2 Windowsの新規インストールについて」をご覧ください。また、Windowsの新規インストールは、プレインストールOSよりも前のバージョンは使用しないでください。

## 5.2 CPU

本パソコンに搭載されているCPUで使用できる主な機能は、次のとおりです。

お使いのパソコン本体に搭載されているCPUの欄をご覧ください。

機能	インテル® Core™				インテル® Celeron® プロセッサ 6305
	i7-1185G7 プロセッサ	i5-1145G7 プロセッサ	i5-1135G7 プロセッサ	i3-1125G4 プロセッサ	
インテル® ターボ・ブースト・テクノロジー 2.0	○	○	○	○	×
インテル® ハイパースレディング・テクノロジー	○	○	○	○	×
インテル® バーチャライゼーション・テクノロジー	○	○	○	○	○

### ■ インテル® ターボ・ブースト・テクノロジー 2.0

インテル® ターボ・ブースト・テクノロジー 2.0は、従来のマルチコアの使用状況にあわせてCPUが処理能力を自動的に向上させる機能に加え、高負荷時にパフォーマンスを引き上げるように最適化された機能です。

#### POINT

- ▶ OSおよびアプリの動作状況や設置環境などにより処理能力は変わります。性能向上量は保証できません。

### ■ インテル® ハイパースレディング・テクノロジー

インテル® ハイパースレディング・テクノロジーは、OS上で物理的な1つのCPUコアを仮想的に2つのCPUのように見せることにより、1つのCPUコア内でプログラムの処理を同時に実行し、CPUの処理性能を向上させる機能です。複数のアプリを同時に使っている場合でも、処理をスムーズに行うことが可能です。

この機能はご購入時には有効に設定されています。設定はBIOSセットアップで変更できます。『BIOSセットアップメニュー一覧』の「詳細」メニューをご覧ください。

#### POINT

- ▶ OSおよびアプリの動作状況や設置環境などにより処理能力は変わります。性能向上量は保証できません。

### ■ インテル® バーチャライゼーション・テクノロジー

インテル® バーチャライゼーション・テクノロジーは、本機能をサポートするVMM（仮想マシンモニター）をインストールすることによって、仮想マシンの性能と安全性を向上させるための機能です。

この機能はご購入時には有効に設定されています。設定はBIOSセットアップで変更できます。『BIOSセットアップメニュー一覧』の「詳細」メニューをご覧ください。

## 5.3 ディスプレイ

### 5.3.1 シングル表示／拡張デスクトップ表示の解像度

パソコン本体の液晶ディスプレイまたは外部ディスプレイでの「シングル表示」、複数のディスプレイを使った「拡張デスクトップ表示」にしたときに、本製品が出力可能な解像度です。「拡張デスクトップ表示」にする場合は各ディスプレイごとに解像度を設定できます。

#### POINT

- ▶ お使いのディスプレイのマニュアルをご覧になり、表示可能な解像度を確認してください。発色数は「32ビット」（約1677万色）です。
- ▶ お使いのOSやディスプレイにより、表に記載のない解像度も選択可能な場合があります。

#### ■ パソコン本体の液晶ディスプレイ

お使いのパソコン本体の液晶ディスプレイ欄をご覧ください。

解像度	フルHD (1920×1080)	HD (1366×768)
1024×768	○	○
1280×720	○	○
1280×800	○	—
1280×1024	○	—
1360×768	○	○
1366×768	○	○
1440×900	○	—
1600×900	○	—
1680×1050	○	—
1920×1080	○	—



## ■ 外部ディスプレイ※

※ アナログ接続／HDMI接続／USB Type-C接続

解像度	リフレッシュレート (Hz)	備考
1024×768	85* / 75* / 70* / 60	*アナログディスプレイコネクタを使用する場合に設定可能
1280×720	60	
1280×800	60	
1280×1024	85* / 75* / 60	*アナログディスプレイコネクタを使用する場合に設定可能
1360×768	60	
1366×768	60	
1440×900	60	
1600×900	60	
1600×1200	60	
1680×1050	60	
1920×1080	60	
1920×1200	60	
1920×1440	60	Type-Cを使用する場合に表示可能
2560×1440	60	Type-Cを使用する場合に表示可能
2560×1600	60	Type-Cを使用する場合に表示可能
3840×2160	60	Type-Cを使用する場合に表示可能

【表内の表記について】

Type-C：USB Type-Cコネクタ

## 5.3.2 クローン表示の解像度

「クローン表示」にする場合に設定可能な解像度は、お使いの外部ディスプレイが対応している解像度により異なります。

パソコン本体の液晶ディスプレイと外部ディスプレイが対応しているそれぞれの最大解像度のうち、小さい方の解像度が「クローン表示」で設定できる最大解像度になります。

### POINT

- ▶ お使いのディスプレイのマニュアルをご覧ください。表示可能な解像度を確認してください。発色数は「32ビット」（約1677万色）です。
- ▶ お使いのOSやディスプレイにより、表に記載のない解像度も選択可能な場合があります。

### ■ パソコン本体の液晶ディスプレイ+外部ディスプレイ※

※ アナログ接続／HDMI接続／USB Type-C接続

お使いのパソコン本体の液晶ディスプレイ欄をご覧ください。

解像度	フルHD (1920×1080)	HD (1366×768)
1024×768	○	○
1280×720	○	○
1280×800	○	—
1280×1024	○	—
1360×768	○	○
1366×768	○	○
1440×900	○	—
1600×900	○	—
1680×1050	○	—
1920×1080	○	—

## 5.4 光学ドライブ

### 対象 光学ドライブ搭載機種

各数値は仕様上の最大値です。使用するディスクや状況によって異なる場合があります。  
お使いの光学ドライブの欄をご覧ください。

ディスク	スーパーマルチドライブ <sup>注</sup>		DVD-ROMドライブ	
	読込速度	書込速度	読込速度	書込速度
CD-ROM	24x	—	24x	—
CD-R	24x	24x	24x	—
CD-RW	24x	10x	24x	—
DVD-ROM	8x	—	8x	—
DVD-R (4.7GB)	8x	8x	8x	—
DVD-R DL (8.5GB)	8x	6x	8x	—
DVD-RW	8x	6x	8x	—
DVD+R (4.7GB)	8x	8x	8x	—
DVD+R DL (8.5GB)	8x	6x	8x	—
DVD+RW (4.7GB)	8x	8x	8x	—
DVD-RAM (4.7GB/9.4GB)	5x	5x	5x	—

注：バッファアンダーランエラー防止機能付

## 5.5 無線LAN

本パソコンに搭載されている無線LANの仕様は次のとおりです。

### ■ Intel(R) Wi-Fi 6 AX201 160MHz

項目	仕様	
無線LAN規格	IEEE 802.11a準拠、IEEE 802.11b準拠、IEEE 802.11g準拠、IEEE 802.11n準拠、IEEE 802.11ac準拠、IEEE 802.11ax準拠 (5GHz帯チャンネル：W52/W53/W56) (Wi-Fi®準拠 <sup>注1</sup> 、Wi-Fi CERTIFIED 6™準拠)	
転送レート	IEEE 802.11b準拠	11～1Mbps（自動切り替え）
	IEEE 802.11a準拠 IEEE 802.11g準拠	54～6Mbps（自動切り替え）
	IEEE 802.11n準拠	300～6Mbps（自動切り替え、HT20/40対応） <sup>注2</sup>
	IEEE 802.11ac準拠	1733～6Mbps（自動切り替え、VHT20/40/80/160対応） <sup>注3</sup>
	IEEE 802.11ax準拠	574～6Mbps（2.4GHz帯）（自動切り替え、HE20/40対応） 2402～6Mbps（5GHz帯）（自動切り替え、HE20/40/80/160対応） <sup>注4</sup>
セキュリティ <sup>注5</sup>	SSID（ネットワーク名） WEP（セキュリティキー（WEPキー）：64／128ビット） <sup>注6</sup> WPA-パーソナル（WPA-PSK）（TKIP/AES） WPA2-パーソナル（WPA2-PSK）（TKIP/AES） WPA-エンタープライズ（WPA）（EAP-TLS/PEAP(MSCHAPv2)）（TKIP/AES） WPA2-エンタープライズ（WPA2）（EAP-TLS/PEAP(MSCHAPv2)）（TKIP/AES） WPA3-パーソナル（WPA3-SAE）（AES） IEEE 802.1X（EAP-TLS/PEAP(MSCHAPv2)）	
使用周波数範囲	2,400MHz～2,483.5MHz 5,150MHz～5,340MHz 5,460MHz～5,760MHz	
チャンネル数 <sup>注7</sup>	IEEE 802.11b準拠 IEEE 802.11g準拠	1～13ch
	IEEE 802.11a準拠	W52（36/40/44/48ch）／W53（52/56/60/64ch）／ W56（100/104/108/112/116/120/124/128/132/136/140/144ch）
	IEEE 802.11n準拠 IEEE 802.11ax準拠	・ 2.4GHzモード 1～13ch ・ 5GHzモード W52（36/40/44/48ch）／W53（52/56/60/64ch）／ W56（100/104/108/112/116/120/124/128/132/136/140/144ch）
	IEEE 802.11ac準拠	W52（36/40/44/48ch）／W53（52/56/60/64ch）／ W56（100/104/108/112/116/120/124/128/132/136/140/144ch）

- 注1：Wi-Fi®準拠とは、無線LANの相互接続性を保証する団体「Wi-Fi Alliance®」の相互接続性テストに合格していることを示します。
- 注2：IEEE 802.11nではHT20/40に対応しています。HT40を利用するには、無線LANアクセスポイントもHT40に対応している必要があります。
- IEEE 802.11nを使用する際の無線LANアクセスポイントの設定で、HT40の機能を有効にする場合には、周囲の電波状況を確認して他の無線局に電波干渉を与えないことを事前に確認してください。万一、他の無線局において電波干渉が発生した場合には、ただちにHT40の機能を無効にしてください。
- 注3：IEEE 802.11acではVHT20/40/80/160に対応しています。VHT80/160を利用するには、無線LANアクセスポイントもVHT80/160に対応している必要があります。
- IEEE 802.11acを使用するときの無線LANアクセスポイントの設定で、VHT40/80/160の機能を有効にする場合には、周囲の電波状況を確認して他の無線局に電波干渉を与えないことを事前に確認してください。万一、他の無線局において電波干渉が発生した場合には、ただちにVHT40/80/160の機能を無効にしてください。
- 注4：IEEE 802.11axではHE20/40/80/160に対応しています。HE160を利用するには、無線LANアクセスポイントもHE160に対応している必要があります。
- IEEE 802.11axを使用するときの無線LANアクセスポイントの設定で、HE40/80/160の機能を有効にする場合には、周囲の電波状況を確認して他の無線局に電波干渉を与えないことを事前に確認してください。万一、他の無線局において電波干渉が発生した場合には、ただちにHE40/80/160の機能を無効にしてください。
- 注5：IEEE 802.11n、IEEE 802.11ac、IEEE 802.11axで接続するためには、バースプレーズ（PSK）をAESに設定する必要があります。
- 注6：WEPによる暗号化は上記ビット数で行いますが、ユーザーが設定可能なビット数は固定長24ビットを引いた40ビット/104ビットです。
- 注7：このパソコンに搭載されている無線LANのIEEE 802.11bでは、無線チャンネルとしてチャンネル1～13を使用しています。無線LANアクセスポイントのチャンネルを、1～13の間で設定してください。設定方法については、無線LANアクセスポイントのマニュアルをご覧ください。

#### □ 5GHz帯のチャンネルについて

IEEE 802.11a/b/g/n/ac/ax準拠の無線LANを搭載した機種では、5GHzの周波数帯において、次のチャンネルを使用できます。

- W52：36 (5,180MHz) /40 (5,200MHz) /44 (5,220MHz) /48 (5,240MHz)
- W53：52 (5,260MHz) /56 (5,280MHz) /60 (5,300MHz) /64 (5,320MHz)
- W56：100 (5,500MHz) /104 (5,520MHz) /108 (5,540MHz) /112 (5,560MHz) /  
116 (5,580MHz) /120 (5,600MHz) /124 (5,620MHz) /128 (5,640MHz) /  
132 (5,660MHz) /136 (5,680MHz) /140 (5,700MHz) /144 (5,720MHz)

5GHz帯を使用する場合は、上記チャンネルを利用できる無線LAN製品とのみ通信が可能です。

---

LIFEBOOK  
A7511/H  
A7511/HW  
A5511/H  
A5511/HW

製品ガイド（機種別編）  
B6FK-7121-01 Z0-04

発行日 2022年1月  
発行責任 富士通株式会社

〒105-7123 東京都港区東新橋1-5-2 汐留シティセンター

---

- このマニュアルの内容は、改善のため事前連絡なしに変更することがあります。
- このマニュアルに記載されたデータの使用に起因する第三者の特許権およびその他の権利の侵害については、当社はその責を負いません。
- 無断転載を禁じます。