

取扱説明書

ストラップ付カバー (FMV-NCS32)

このたびは、本製品をお買い上げいただき、誠にありがとうございます。

ご使用になる前に本紙をよくお読みにになり、正しくお使いいただけますようお願いいたします。

2015年6月

お使いになる前に

カスタムメイドで「スマートカード追加」、「スマートカード/NFC追加」を選択した場合、本製品はご使用できません。

タブレット本体を取り付ける

タブレット本体を取り付けるときは、誤動作の可能性があるので、タブレットの電源を切ってください。

1 タブレット本体にペンひもを取り付けている場合は、ペンひもとペンをタブレット本体から取り外します。

2 取り外したペンひもを、ストラップ付カバーの穴に取り付けます。

ストラップ付カバーにペンひもを取り付けてからタブレット本体を取り付けます。

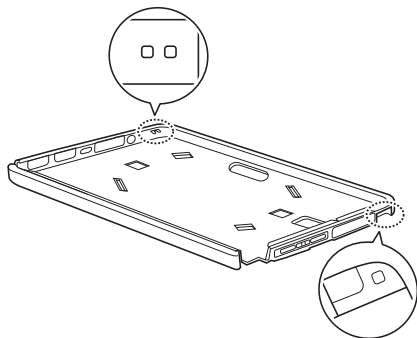

3 ストラップ付カバーの下側を押しして折り返します。

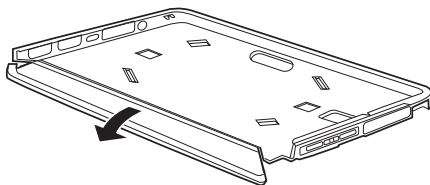

4 タブレット本体の裏面を下側にして、タブレット本体をストラップ付カバーに差し込み、矢印方向に押し込みます。

タブレット本体の端子カバーとスロットカバーが、しっかりと閉じていることを確認してください。

カバーの突起部分を、タブレット本体のペンひも取り付け用穴にはめ込んでください。

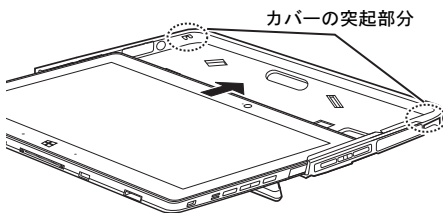

5 ストラップ付カバーの下側をタブレット本体にはめ込みます。

タブレット本体がきちんとはめ込まれていることを確認してください。

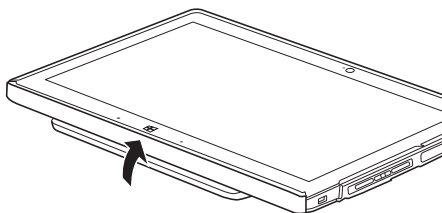

各製品名は、各社の商標、または登録商標です。
各製品は、各社の著作物です。

Copyright FUJITSU LIMITED 2015



* B 6 F Y - 2 9 7 1 - 0 2 *

タブレット本体を取り外す

- 1 ストラップ付カバーの下側を、指でずらして図のようにタブレット本体から外します。
- 2 ストラップ付カバーの点線部分を押し、タブレット本体を取り外します。

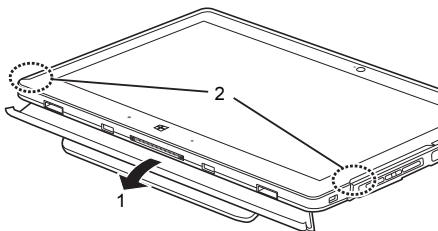

ストラップ付カバーの使い方

■スタンドスタイル

ストラップ付カバーを取り付けた状態で、カバー背面のキックスタンドを立ててお使いいただけます。

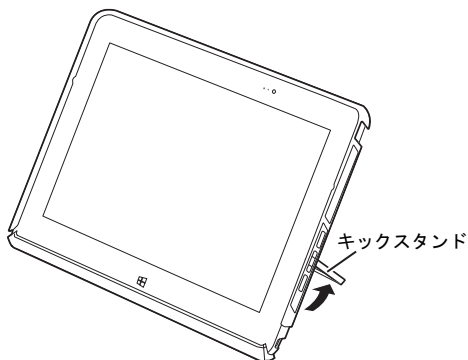

ストラップ付カバーのキックスタンドを掴んで持ち運ばないでください。タブレット本体がカバーやキックスタンドから外れる場合があり、破損や故障の原因となります。

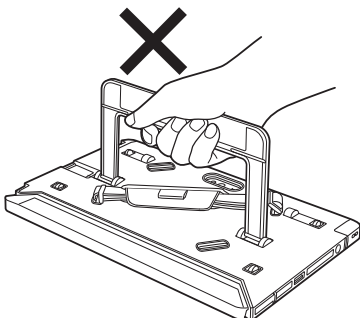

ロストラップ付カバーの下側をとめる

ストラップ付カバーの下側をキックスタンドでとめることができます。ストラップ付カバーの背面が安定した状態でお使いいただけます。

ストラップ付カバーの下側をとめると、液晶ディスプレイの角度を下げてもお使いいただけます。

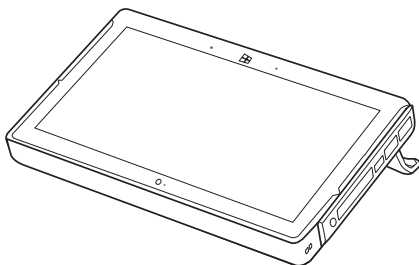

- (1) ストラップ付カバーの下側を矢印方向に折り返して、くぼみに上に向け、(2) キックスタンドを矢印方向に倒し、突起部分をくぼみに差し込みます。

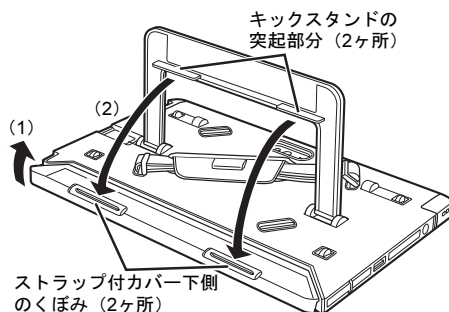

■タブレットスタイル

ストラップ付カバーを取り付けた状態で、カバー背面のキックスタンドをたたんでお使いいただけます。キックスタンドの突起部分を、ストラップ付カバー下側のくぼみに差し込みます。

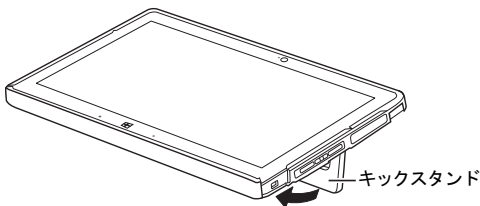

■キーボード／クレードルスタイル

ストラップ付カバーを取り付けた状態で、スリムキーボード、クレードルに装着できます。

1 ストラップ付カバーの下側をキックスタンドから外します。

スリムキーボードに取り付ける場合は、ストラップ付カバーの下側をキックスタンドでとめます。詳しくは、「ストラップ付カバーの下側をとめる」(→P.2)をご覧ください。

2 タブレット本体をスリムキーボードおよびクレードルに取り付けます。

取り付け方法および使用上のご注意については、タブレット本体のマニュアルをご覧ください。

●キーボードスタイル

スリムキーボードの接続部を上に向けた状態になるように調整してください。

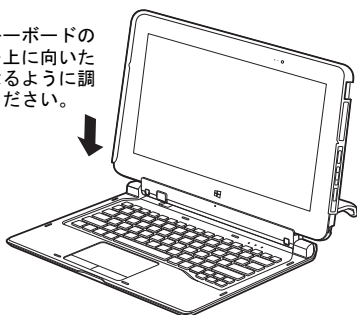

●クレードルスタイル

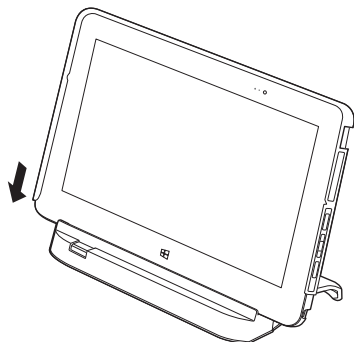

ペンホルダーについて

市販のペン（直径約9mm）などを差し込んでお使いになれます。

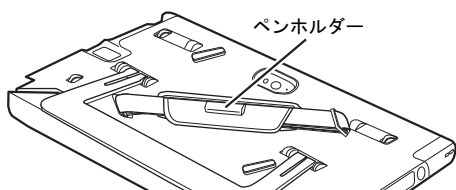

ハンドストラップを使うには

下図の矢印方向に、手をベルトの下に差し込んで、タブレット本体を支えるようにして使います。

手の大きさによってベルトの長さを調整してください。

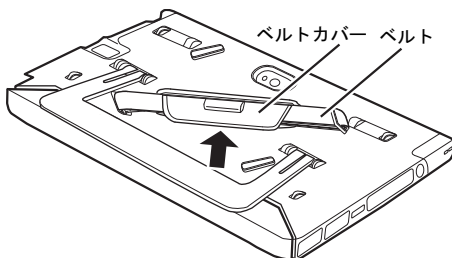

ショルダーストラップを使うには

本製品に、別売のショルダーストラップを取り付けて使うことができます。使用できるショルダーストラップについては、富士通製品情報ページ内にある「システム構成図」(<http://www.fmworld.net/biz/fmv/product/syskou/>)をご覧ください。

ショルダーストラップのフックを下図のフック掛けに引っかけます。ショルダーストラップに添付されているDリング、ネジ、スペーサーは使用しませんので、大切に保管してください。

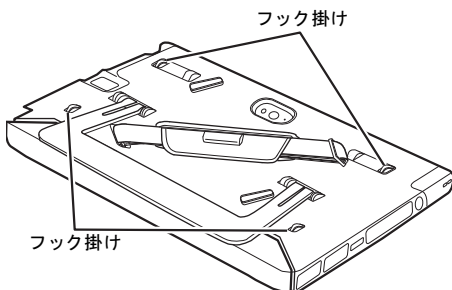

ご使用上の注意

- タブレットが、本製品にしっかりとめ込まれていないと、ご使用中にタブレット本体が外れる場合があります。
- 火気や暖房機器を近づけないでください。
- 直射日光が当たる場所、高温、多湿の場所に放置しないでください。
- 涼しく乾燥していて風通しの良い、ほこりや化学薬品のないところに保管してください。
- 乳幼児の手の届かないところに保管してください。
- 本製品は樹脂材製品（合皮ソファ、樹脂シートなど）の上に置かないでください。長時間の接触や、強い力でのこすれにより、色移りする場合があります。

- 本製品は素材の特性上、時間と共に変色する場合があります。
- 質感を大切に加工をしているため、多少の色落ち、水漏れなどによる汚れ、シミになることがあります。ご了承ください。
- き裂などの破損、ほつれ、破れ、変形、劣化を発見した場合は、使用を中止してください。
- 本製品はタブレットを収納、携帯するためのカバーです。他の用途ではご使用にならないでください。
- 本製品は、タブレットを衝撃から保護するためのカバーではありません。
- 本製品は、収納物の傷防止を保証するものではありません。
- アルコール類またはその他の薬剤を本製品に付着させないでください。
- 硬い布で本製品を拭かないでください。
- ご購入直後は、素材においがすることがありますが、時間と共に少なくなっていくしますので、ご了承ください。
- ディスプレイに保護フィルムなどを貼り付けると、ご使用中にフィルムがはがれることがあります。

お手入れについて

- 洗濯はできません。汚れた場合は、水にひたした布をよく絞ってから汚れを拭き取り、その後、乾いた布で拭いてください。
- ベンジン、シンナー、アルコールなどの溶剤や家庭用洗剤・化学ぞうきんは、変質、変色するおそれがありますので、使用しないでください。
- ぬれたときは、乾燥したタオルなどでぬれた部分の水分を拭き取り、形を整えた後、陰干しして充分乾かしてください。

リサイクルについて

本製品を廃棄する場合は、「廃棄物の処理及び清掃に関する法律」の規制を受けます。
 本製品の廃棄については、弊社ホームページ「ICT 製品の処分・リサイクル方法」(<http://www.fujitsu.com/jp/about/environment/society/products/recycleinfo/>)をご覧ください。

お問い合わせ先について

こんなときは	こちらへ	
技術的なご質問、ご相談	富士通パーソナル製品に関するお問い合わせ窓口	
	通話料無料	0120-950-222
	受付時間	9:00～17:00 (土曜、日曜、祝日およびシステムメンテナンス日を除く) 受け付け後に専門技術員からのコールバックとなります。

- おかけ間違いのないよう、ご注意ください。
- ダイヤル後、音声ガイダンスに従い、ボタン操作を行ってください。お客様の相談内容によって、各窓口へご案内いたします。
- システムメンテナンスのため、受付時間であっても受け付けを休止させていただく場合があります。

仕様一覧

外形寸法 (幅×奥行×高さ)	約 310×約 204×約 35mm
質量	約 420g

ストラップ付カバー (FMV-NCS32) 取扱説明書

B6FY-2971-02-00

発行日 2015年6月
 発行責任 富士通株式会社

〒105-7123 東京都港区東新橋 1-5-2 汐留シティセンター

- このマニュアルの内容は、改善のため事前連絡なしに変更することがあります。
- このマニュアルに記載されたデータの使用に起因する第三者の特許権およびその他の権利の侵害については、当社はその責を負いません。
- 無断転載を禁じます。
- 落丁、乱丁本は、お取り替えいたします。

⑦1506-1

このマニュアルはリサイクルに配慮して印刷されています。
 不要になった際は、回収・リサイクルにお出しください。