

ストラップ付カバー取扱説明書

このたびは、ストラップ付カバー（以降、本製品）をお買い上げいただき、誠にありがとうございます。ご使用になる前に本紙をよくお読みになり、正しくお使いいただきますようお願いいたします。

梱包物を確認してください

ご使用いただく前に次のものが梱包されていることをお確かめください。

万一不備な点がございましたら、おそれいりますが、ご購入元にご連絡ください。

- ストラップ付カバー（本製品）
- 転倒防止ストッパー
- スマートカードガイド
- スタンドスペーサー（2個）
- 取扱説明書（本紙）

タブレット本体を取り付ける

タブレット本体を取り付けるときは、誤動作の可能性があるので、タブレット本体の電源を切ってください。また、タブレット本体の端子カバーとスロットカバーが、しっかりと閉じていることを確認してください。

- 1 タブレット本体にペンひもを取り付けている場合は、ペンひもとペンをタブレット本体から取り外します。
- 2 取り外したペンひもを、本製品のどちらかの穴に取り付けます。

本製品にペンひもを取り付けてからタブレット本体を取り付けます。

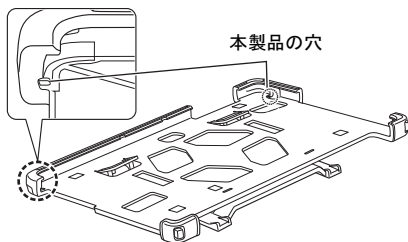

- 3 タブレット本体の左上側を本製品の左上側（1）にはめ込んで、タブレット本体を矢印の方向に動かし、本製品の右上側（2）にはめ込みます。

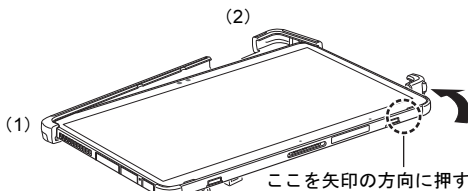

- 4 本製品の下側をタブレット本体にはめ込みます。

最初に右下側をはめ込み、次に左下側をはめ込んでください。

タブレット本体がきちんとはめ込まれていることを確認してください。

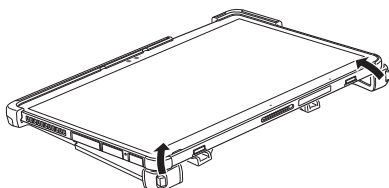

タブレット本体を取り外す

タブレット本体を取り外すときは、誤動作の可能性があるので、タブレット本体の電源を切ってください。

- 1 タブレット本体を本製品の右下側から取り外します。

最初に右下側（1）を外し、次に左下側（2）を外してください。

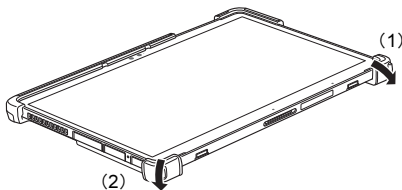

2 本製品からタブレット本体を取り外します。

全体を縦に持ち、本製品の左上側 (1) を手で押さえ、次にタブレット本体の右上側 (2) を矢印の方向に動かしてください。

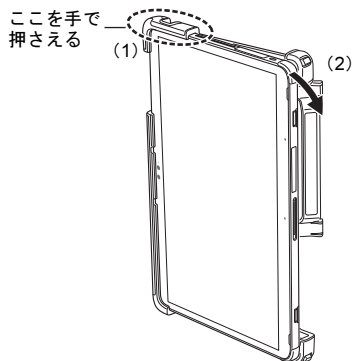

ストラップ付カバーの使い方

スタンドスタイル

本製品を取り付けた状態でスタンドを立ててお使いいただけます。

- 1 スタンドを矢印の方向に動かし、スタンドを立てた状態で本製品を設置します。

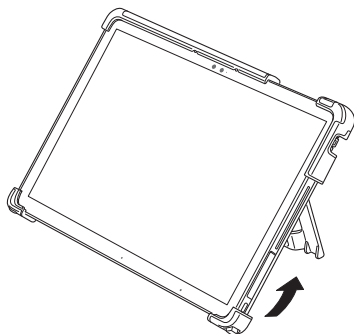

タブレットスタイル

本製品を取り付けた状態で、お使いいただけます。

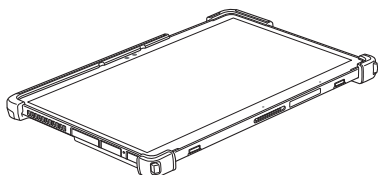

キーボードスタイル

本製品を取り付けた状態で、スリムキーボードに装着できます。

- 1 転倒防止ストッパーの裏側にある両面テープの剥離紙をはがし、スリムキーボードに貼り付けます。

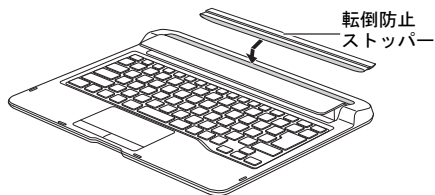

しっかりと貼り付けてください。また、接着強度を確保するために、貼り付け後1日程度は、転倒防止ストッパーに力を加えないでください。

- 2 タブレット本体をスリムキーボードに取り付けます。

取り付け方法および使用上のご注意については、タブレット本体のマニュアルをご覧ください。

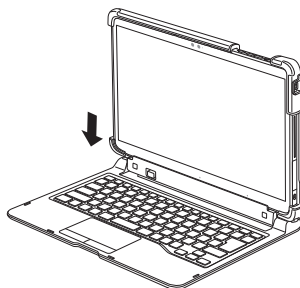

タブレット本体を完全に閉じることはできません。

クレードルスタイル

本製品を取り付けた状態で、クレードルに装着できます。

- 1 タブレット本体をクレードルに取り付けます。取り付け方法および使用上のご注意については、タブレット本体のマニュアルをご覧ください。

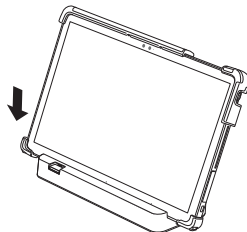

スタンドを取り外す

スタンドをご使用にならない場合は、取り外すことができます。

- 1 本製品の表面にスタンド接続部が出てくるまで、裏面のスタンドを押します。

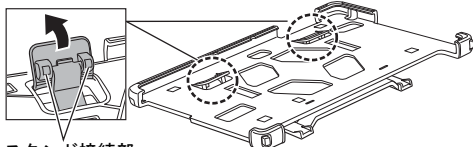

スタンド接続部

- 2 スタンド接続部を下図の矢印の方向に広げ、スタンドを取り外します。

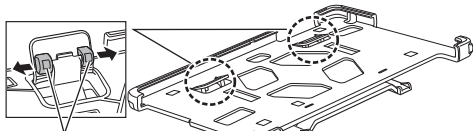

スタンド接続部

- 3 位置合わせマークを目印にして、空いたスペースにスタンドスペーサーを取り付けます。

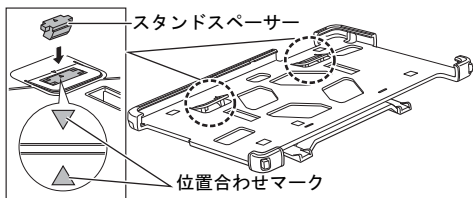

スタンドスペーサー

位置合わせマーク

スマートカードガイドを取り付ける

スマートカードをお使いの場合は、スマートカードガイドを取り付けてください。

- 1 スマートカードガイドの穴に本製品の裏面のツメをはめ込み、矢印の方向に動かします。

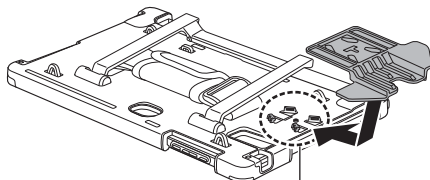

しっかりと奥まで差し込んでください

ストラップ付カバーの裏面について

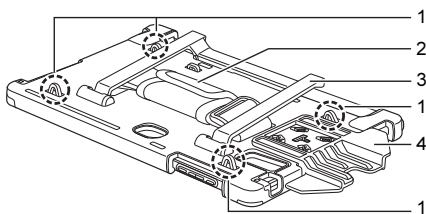

1 ひも取り付け用穴

ショルダーストラップの両端のひもを、取り付けお使いになれます。使用できるショルダーストラップについては、富士通製品情報ページ内にある「システム構成図」(https://jp.fujitsu.com/platform/pc/product/catalog_syskou/)をご覧ください。

2 ハンドストラップ

3 スタンド

4 スマートカードガイド

ご使用上の注意

- タブレットが、本製品にしっかりとめ込まれていないと、ご使用中にタブレット本体が外れる場合があります。
- 本製品を装着してタブレット本体を持つ場合には、しっかりとタブレット本体を持ってください。本製品の端だけを持つと、本製品が外れる場合があります。

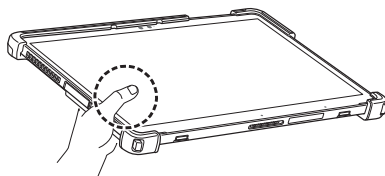

- 火気や暖房機器を近づけないでください。
- 直射日光が当たる場所、高温、多湿の場所に放置しないでください。
- 涼しく乾燥していて風通しの良い、ほこりや化学薬品のないところに保管してください。
- 乳幼児の手の届かないところに保管してください。
- 本製品は樹脂材製品（合皮ソファ、樹脂シートなど）の上に置かないでください。長時間の接触や、強い力でのこすれにより、色移りする場合があります。
- 本製品は素材の特性上、時間と共に変色する場合があります。
- き裂などの破損、ほつれ、破れ、変形、劣化を発見した場合は、使用を中止してください。

- 質感を大切に加工をしているため、多少の色落ち、水漏れなどによる汚れ、シミになることがあります。ご了承ください。
- 本製品はタブレットを収納、携帯するためのカバーです。他の用途ではご使用にならないでください。
- 本製品は、タブレットやスマートカードを衝撃から保護するためのカバーではありません。
- 本製品は、収納物の傷防止を保証するものではありません。
- アルコール類またはその他の薬剤を本製品に付着させないでください。
- 硬い布で本製品を拭かないでください。
- ご購入直後は、素材のにおいがすることがありますが、時間と共に少なくなっていくしますので、ご了承ください。
- ディスプレイに保護フィルムなどを貼り付けると、ご使用中にフィルムがはがれることがあります。
- ハンドストラップが緩みましたら締め直してください。
- ハンドストラップを持って振り回さないでください。ハンドストラップが外れる場合があります。
- スタンドを立てた状態で、本製品に無理な力を加えないでください。
- スタンドをつかんだ状態で持ち運ばないでください。
- スマートカードガイドを持って持ち運ばないでください。
- 本製品には、USB 3.2 (Gen2) Type-C コネクタを表すロゴ (🔌) があります。Thunderbolt 4 対応の USB Type-C コネクタ (⚡) を搭載したタブレットをお使いの場合はThunderbolt 4 としてお使いいただけます。

●個人のお客様へ

本製品を廃棄する場合は、一般廃棄物の扱いとなりますので、地方自治体の廃棄処理に関連する条例または規則に従ってください。

お問い合わせ先について

こんなときには	こちらへ
技術的なご質問、ご相談	<p><法人、企業のお客様> ご購入元（販売会社または富士通の担当営業、SE）にご相談ください。 個人のお客様など、ご相談先がご不明の場合は、「富士通パーソナル製品に関するお問い合わせ窓口」へお問い合わせください。</p> <p><個人のお客様> 富士通パーソナル製品に関するお問い合わせ窓口 (運営：富士通クライアントコンピューティング株式会社)</p> <ul style="list-style-type: none"> ・通話料無料 0120-950-222 ・受付時間 9：00～17：00（土曜、日曜、祝日およびシステムメンテナンス日を除く） 受け付け後に専門技術員からのコールバックとなります。

- おかけ間違いのないよう、ご注意ください。
- 各窓口ともダイヤル後、音声ガイダンスに従い、ボタン操作を行ってください。お客様の相談内容によって、各窓口へご案内いたします。
- システムメンテナンスのため、受付時間であっても受け付けを休止させていただく場合があります。

仕様一覧

ストラップ付カバー	
外形寸法 ^注 (幅×奥行×高さ)	約 329mm×約 211mm×約 33mm
質量 ^注	約 380g

注：本製品以外の同梱物は含まず。

<p>ストラップ付カバー取扱説明書 B6FY-5051-02-00 発行日：2021年8月 発行責任：富士通クライアントコンピューティング株式会社 〒212-0058 神奈川県川崎市幸区鹿島田 1-1-2 新川崎三井ビルディング（ウエストタワー）</p>

- このマニュアルの内容は、改善のため事前連絡なしに変更することがあります。
- このマニュアルに記載されたデータの使用に起因する第三者の特許権およびその他の権利の侵害については、当社はその責を負いません。
- 無断転載を禁じます。
- 落丁、乱丁本は、お取り替えいたします。

このマニュアルはリサイクルに配慮して印刷されています。不要になった際は、回収・リサイクルにお出しくください。

お手入れ

- 洗濯はできません。汚れた場合は、水にひたした布をよく絞ってから汚れを拭き取り、その後、乾いた布で拭いてください。
- ベンジン、シンナー、アルコールなどの溶剤や、家庭用洗剤、化学ぞうきんは、変質、変色するおそれがありますので、使用しないでください。
- ぬれたときは、乾燥したタオルなどでぬれた部分の水分を拭き取り、形を整えた後、陰干しして充分乾かしてください。

リサイクル

●法人、企業のお客様へ

本製品の廃棄については、富士通のホームページ「ICT 製品の処分・リサイクル方法」(<https://www.fujitsu.com/jp/about/environment/recycleinfo/>)をご覧ください。