

# 箱の中身を確認してください

FMV-DESKPOWER K3/50c

一太郎モデル

- ・ 箱を開けたら、以下のものがそろっているかどうかを確認してください。マークにチェックしながら確認すると便利です。添付品の確認は、ご購入後すぐに行ってください。
- ・ 太字で表記してある添付品は、最初にお読みいただくマニュアル類です。すぐに参照できるよう、お手元に置いてお使いください。

## 箱の外側にあるもの

- ・ ユーザー登録のご案内
- ・ 保証書

## お役立ちシート

- ・ 取扱説明書

## キーボードの上にあるもの

- ・ お使いになるうえでの注意事項

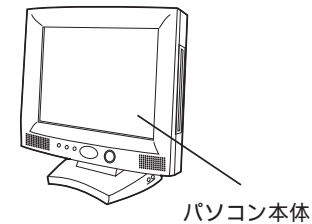
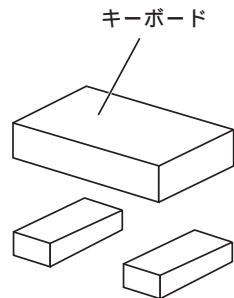

- ..... マニュアル類
- ..... CD-ROM 類
- ..... 小冊子、はがき類など

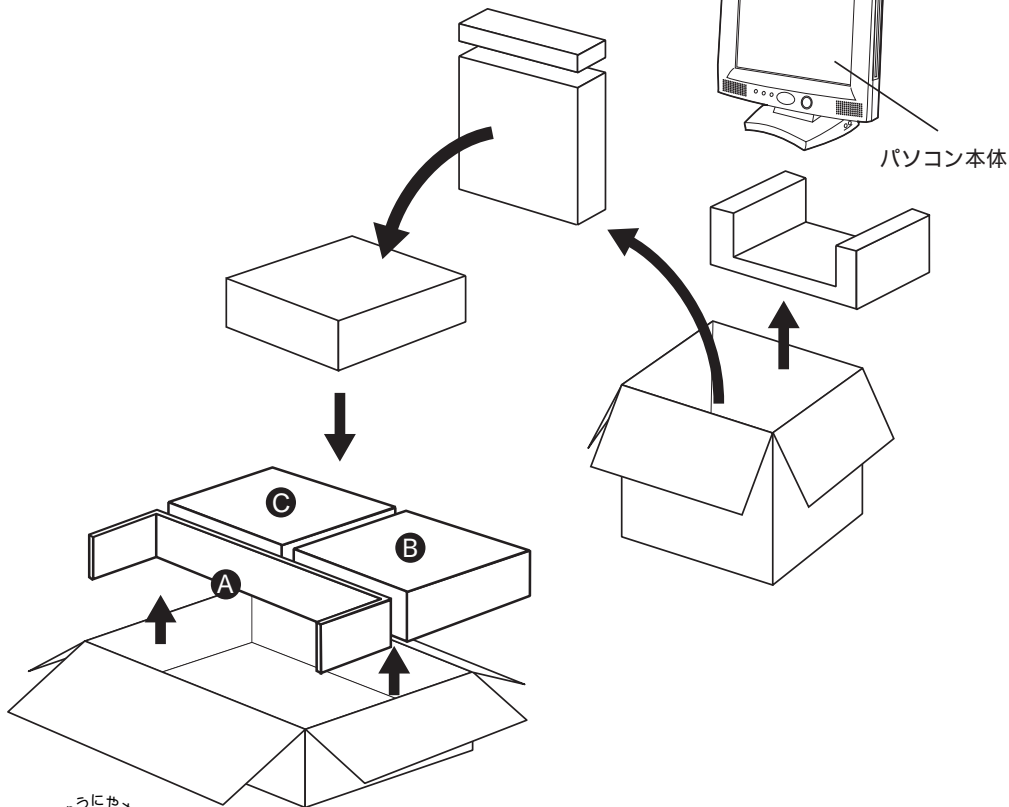

このマニュアルはエコマーク認定の再生紙を使用しています。

## A

### ACアダプタ

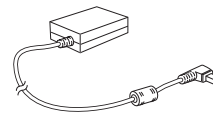

### 電源コード



### モジュラーケーブル

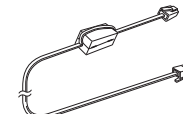

### アース線

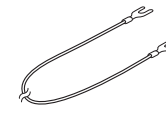

### ヘッドセット

組み立てる前の状態に入っています。

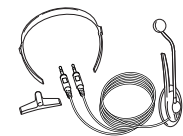

### マウス

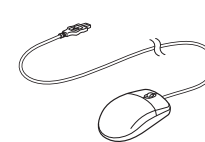

### 入門ビデオ

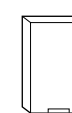

### リカバリ CD-ROM (2枚)

#### アプリケーション CD セット

- ・ スーパー統合辞書 99 ディスク 1
- ・ スーパー統合辞書 99 ディスク 2
- ・ 一太郎 10 & Lotus1-2-3 2000 の虎の巻
- ・ ゼンリン電子地図帳Z SYSTEM DISK
- ・ ゼンリン電子地図帳Z 地図DISK東日本
- ・ ゼンリン電子地図帳Z 地図DISK西日本
- ・ WORLD TOUR GOLF 2000
- ・ 体験版 CD-ROM
- ・ アプリケーション CD1
- ・ アプリケーション CD2

## B

### 一太郎 10・花子 10 パック

### Lotus 1・2・3 2000

### ボタンひとつでらくらくインターネット (DION)

- ・ 体験版 CD-ROM のご利用について
- ・ お父さんのための釣り - 溪流編 -
- ・ お父さんのための囲碁 ユーザーズマニュアル
- ・ WTG2000 - ロンドン - ユーザーズマニュアル
- ・ @nifty 3ヶ月無料! (入会マニュアル)
- ・ はじめるなら、AOL
- ・ ODN で今すぐインターネットをはじめよう
- ・ タッチおじさんメール
- ・ InterPot
- ・ ウェブライフスタイル (MSN)
- ・ てきぱき家計簿マム 2 Plus 操作マニュアル
- ・ 富士通パソコン修理便
- ・ SANRIO TINY PARK
- ・ 柿木将棋 Light について
- ・ @nifty SiteMap
- ・ 富士通パソコン・メンバーズサービス
- ・ 富士通パソコンサポート ご案内

## C

### 安全上のご注意

### DragonSpeech クイックスタート

### ユーザー登録カードセット

- ・ ゼンリン ユーザーサポートセンター行はがき
- ・ 乗換案内 最新 CD-ROM 送付サービスのご案内
- ・ 家計簿マム 2 Plus ユーザー登録カード
- ・ 富士ソフト ABC 行はがき (筆ぐるめユーザー登録カード)

### Windows98 ファーストステップガイド

### かるがるパソコン入門

### FMV 総合案内

### 使いこなす本 インターネット編

### 使いこなす本 ソフト編

### 使いこなす本 ハード編

### トラブル解決 Q&A

- ・ この他に注意書きの紙、カタログ、パンフレットなどが入っている場合があります。
- ・ 添付品が不足していた場合は、お買い上げの弊社営業、販売会社または富士通パソコン診断センターにご連絡ください。

B3FH-A565-01-00 ア