

FMV

BIBLO

NB75T/T, NB70T, NB70TN, NB55T/TS,
NB55T/T, NB50T

FMV取扱ガイド

1 各部の名称と働き

2 パソコンの取り扱い

3 周辺機器の
設置／設定／増設

4 お手入れ

5 仕様一覧



冊子のマニュアル

スタートガイド (1 設置編 2 セットアップ編)

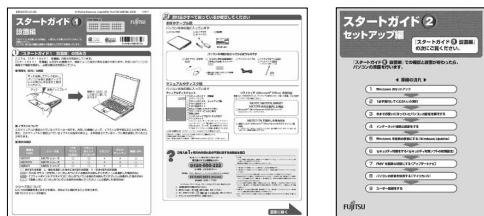

使い始めるまでの準備はこれでバッチリ

- 「スタートガイド1 設置編」
- 「スタートガイド2 セットアップ編」

FMV活用ガイド

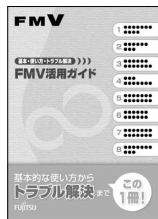

- 画面上での基本的な使い方
- FMVのおすすめ活用法
- 画面マニュアルの使い方
- マイリカバリ
- バックアップ
- トラブル解決Q&A
- リカバリ (ご購入時の状態に戻す)
- 廃棄・リサイクル

FMVで見る・録る・残すガイド



テレビチューナー内蔵機種に添付

- テレビについて
 - ・テレビの見かた
 - ・録画のしかた
 - ・保存のしかた
- テレビなどに関するQ&A

FMV取扱ガイド



- 各部の名称と働き
- パソコンの取り扱い
 - ・電源の入れ方/切り方
 - ・音量の調整
 - ・輝度の調整 etc.
- 周辺機器の設置/設定/増設
- お手入れ
- 仕様一覧

サポート&サービスのご案内

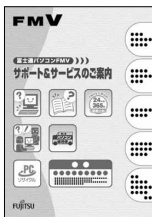

- ユーザー登録・特典
- AzbyClubのご案内
- 困ったときは
- 故障かな? と思ったときは
- お問い合わせ先
- 操作指導サービス
- お問い合わせ票/修理依頼票



画面で見るマニュアル

説明している主な内容

- パソコンの基本
- セキュリティ対策
- インターネット/Eメール
- FMV使いこなし事例集
- パソコン本体の取り扱い
- 周辺機器の接続
- 添付ソフトウェア一覧
- 困ったときのQ&A

etc.



役立つ情報が盛りだくさん!

画面で見るマニュアルの始め方

- 1 「スタート」ボタン→「すべてのプログラム」→「富士通サービスアシスタント (マニュアル&サポート)」の順にクリック
- 2 「画面で見るマニュアル」をクリック

参照の探し方

冊子のマニュアルの本文内に、≫ 🔍 「***** (文書番号)」とある場合は、「画面で見るマニュアル」で検索してご覧ください。

参照

▼ Windows の画面について

🖱️ 『画面で見るマニュアル』 ≫ 🔍 「920010」で検索
→ 「Windows の画面と各部の名称」

文書番号：≫ 🔍 の横にある6桁の数字



文書番号 (6桁の数字) を入力して「検索する」をクリック

- 1 「検索」をクリック
- 2 文書番号 (6桁の数字) を入力
- 3 「検索する」をクリック

文書番号の内容が表示

Windows の画面と各部の名称

Windows の画面には、アイコン、ごみ箱、デスクトップ、タスクバー、背景(壁紙)、[スタート]ボタンなど、いろいろなものが表示されています。



• デスクトップ
Windows の背景全体です。

「目次」、「検索」、「索引」など、他にもいろいろな探し方があります。「画面で見るマニュアル」について詳しくは、📁 『FMV活用ガイド』の「パソコンの画面で見るマニュアルを活用する」をご覧ください。

この本で見つからない情報は、「画面で見るマニュアル」で！

「スタート」ボタン→「すべてのプログラム」→
「富士通サービスアシスタント(マニュアル&サポート)」の「画面で見るマニュアル」

目次

安全にお使いいただくために	4
このマニュアルの表記について	4

第1章 各部の名称と働き

1 パソコン本体前面	8
2 パソコン本体上面	11
3 パソコン本体側面	12
パソコン本体左側面	12
パソコン本体右側面	14
4 パソコン本体背面	15
5 パソコン本体下面	17
6 キーボード	18
7 状態表示 LED	19

第2章 パソコンの取り扱い

1 電源を入れる／切る	22
ACアダプタを接続する	22
電源を入れる	23
電源を切る	25
ACアダプタを取り外す	28
2 バッテリーで使う	29
バッテリーで使うには	29
内蔵バッテリーパックを交換する	31
3 フラットポイントを使う	33
NB70Tの場合、またはNB70TNで選択した場合には、フラットポイントデジタイザが搭載されています	
フラットポイントについて	33
フラットポイントの使い方	34
デジタイザ用ペンで絵や文字を入力する	37
フラットポイントデジタイザが搭載されている機種のみ	
4 音量を調節する	38
5 液晶ディスプレイの明るさを調節する	40
6 ワンタッチボタンを使う	41
7 CD/DVDを使う	43
このパソコンで使えるCD/DVD	43
CD/DVDをパソコンにセットする／取り出す	44
8 メモリーカードを使う	49
使えるメモリーカード	49
メモリーカードをセットする／取り出す	50
9 テレビを見るためには	52
テレビチューナー搭載機種のみ	
テレビを見るために必要な準備	52
必要なものを用意する	53
このパソコンのテレビチューナーで視聴できる放送について	54
接続例	54
アンテナケーブルを接続する	55
テレビを見るための準備が完了したら	56
10 リモコンを使う	57
リモコンが添付されている機種のみ	
リモコンに乾電池を入れる	57



パソコン本体のリモコン受光部使用可能範囲	59
11 指紋認証を使う	60
指紋認証を使うための準備をする	60
指紋認証を使う	67
指紋センサーについての注意	68
指紋認証をお使いになる場合の注意	69
12 LAN（有線 LAN）機能を使う	70
このパソコンの LAN 機能	70
インターネットを使うときの接続例	70
LAN（有線 LAN）をお使いになる場合	71
13 無線 LAN 機能を使う	72
無線 LAN 搭載機種のみ	
このパソコンの無線 LAN 機能	72
インターネットを使うときの接続例	72
無線 LAN をお使いになる場合	73

第 3 章 周辺機器の設置／設定／増設

1 周辺機器をお使いになる場合	76
周辺機器とは？	76
周辺機器を取り付けると	76
周辺機器を取り付けるには	77
周辺機器の取り扱い上の注意	78
2 メモリの増設／交換	79
必要なものを用意する	79
メモリの組み合わせ表	80
メモリ取り扱い上の注意	81
メモリを増やす	82
メモリ容量を確認する	88

第 4 章 お手入れ

1 FMV のお手入れ	90
パソコン本体および添付品のお手入れ	90
液晶ディスプレイのお手入れ	91
フロッピーディスクドライブのお手入れ	91
フロッピーディスク搭載機種のみ	

第 5 章 仕様一覧

1 パソコン本体の仕様	94
仕様一覧の注記について	100
2 その他の仕様	102
リモコン	102
リモコンが添付されている機種のみ	

索引	103
-----------	-----

安全にお使いいただくために

本製品には『安心してお使いいただくために』というマニュアルが添付されています。本製品を安全に正しくお使いいただくための重要な情報が記載されています。

お使いになる前に、このマニュアルを熟読してください。特に、「安全上のご注意」をよくお読みになり、理解されたうえで本製品をお使いください。

また、このマニュアルは、本製品の使用中にいつでもご覧になれるよう大切に保管してください。

このマニュアルの表記について

画面例およびイラストについて



表記されている画面およびイラストは一例です。お使いの機種によって、画面およびイラストが若干異なることがあります。また、このマニュアルに表記されているイラストは説明の都合上、本来接続されているケーブル類を省略していることがあります。

安全にお使いいただくための絵記号について

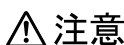
このマニュアルでは、いろいろな絵表示を使っています。これは本製品を安全に正しくお使いいただき、あなたや他の人々に加えられるおそれのある危害や損害を、未然に防止するための目印となるものです。その表示と意味は次のようになっています。内容をよくご理解のうえ、お読みください。

 警告	この表示を無視して、誤った取り扱いをすると、人が死亡する可能性または重傷を負う可能性があることを示しています。
 注意	この表示を無視して、誤った取り扱いをすると、人が傷害を負う可能性があること、および物的損害のみが発生する可能性があることを示しています。







また、危害や損害の内容がどのようなものかを示すために、上記の絵表示と同時に次の記号を使っています。

	△で示した記号は、警告・注意を促す内容であることを告げるものです。記号の中やその脇には、具体的な警告内容が示されています。
	⊘で示した記号は、してはいけない行為（禁止行為）であることを告げるものです。記号の中やその脇には、具体的な禁止内容が示されています。
	●で示した記号は、必ず従っていただく内容であることを告げるものです。記号の中やその脇には、具体的な指示内容が示されています。



本文中の記号について

本文中に記載されている記号には、次のような意味があります。

 重要	お使いになるときに注意していただきたいことや、してはいけないことを記述しています。必ずお読みください。
 POINT	操作に関連することを記述しています。必要に応じてお読みください。
	参照先を記述しています。
	冊子のマニュアルを表しています。
	画面で見るマニュアルを表しています。 (起動方法について、このマニュアルの巻頭でご案内しています。)
	CD-ROM/DVD-ROM を表しています。

パソコンの電源状態について

このマニュアルではパソコンの電源を入れたときの状態を、それぞれ次のように表記しています。

パソコンの状態	このマニュアルでの表記
Windows XP Home Edition が起動している状態。	Windows が起動しているとき
「インスタント MyMedia」が起動している状態。 注：この場合は Windows XP Home Edition は起動していません。	「インスタント MyMedia」が起動しているとき

製品などの呼び方について

このマニュアルでは製品名称などを、次のように略して表記しています。

正式名称	このマニュアルでの表記
Microsoft® Windows® XP Home Edition	Windows XP Home Edition または Windows
情報処理機器の省エネルギー化推進に関する法律	省エネ法
スーパーマルチドライブ、CD-RW/DVD-ROM ドライブ	CD/DVD ドライブ
富士通サービスアシスタント V3.6	サービスアシスタント
xD-Picture Card™	xD- ピクチャーカード
ExpressCard™/34 モジュール ExpressCard™/54 モジュール	ExpressCard

商標および著作権について

Microsoft および Windows は、米国 Microsoft Corporation の、米国およびその他の国における登録商標または商標です。
インテル、Intel、インテル Core、Celeron および Centrino は、アメリカ合衆国およびその他の国における Intel Corporation またはその子会社の商標または登録商標です。

xD-Picture Card™、xD-ピクチャーカード™ は富士写真フイルム株式会社の商標です。

「メモリースティック」、「メモリースティック PRO」、「メモリースティック Duo」、「メモリースティック PRO Duo」、「マジックゲート」は、ソニー株式会社の商標です。

SD カードおよび SD ロゴは、SD ASSOCIATION の商標です。

ExpressCard™、ExpressCard™ ロゴは、Personal Computer Memory Card International Association (PCMCIA) の商標で、富士通へライセンスされています。

その他の各製品名は、各社の商標または登録商標です。

その他の各製品は、各社の著作物です。

All Rights Reserved, Copyright © FUJITSU LIMITED 2006

画面の使用に際して米国 Microsoft Corporation の許諾を得ています。

ドルビー、DOLBY、ダブル D 記号、AC-3 およびプロロジックはドルビーラボラトリーズの商標です。

当社は、国際エネルギースタープログラムの参加事業者として本製品が国際エネルギースタープログラムの対象製品に関する基準を満たしていると判断します。



1

第 1 章

各部の名称と働き

パソコンの各部の名称と働きについて説明しています。

1	パソコン本体前面	8
2	パソコン本体上面	11
3	パソコン本体側面	12
4	パソコン本体背面	15
5	パソコン本体下面	17
6	キーボード	18
7	状態表示 LED	19

1 パソコン本体前面

ここでは、代表的な機能を説明しています。

■ NB70T, NB70TN, NB50T の場合

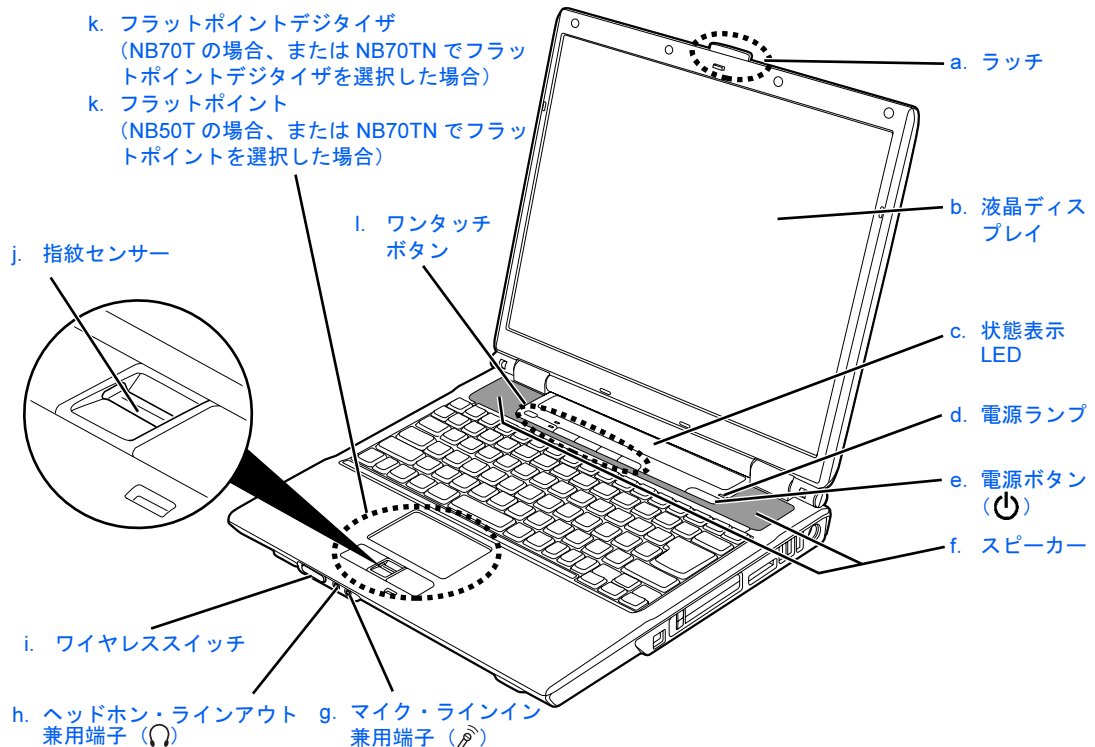

a. ラッチ

液晶ディスプレイを開くときは、ラッチを押してロックを外します。

b. 液晶ディスプレイ

パソコンの画面を表示します。

c. 状態表示 LED (●▶P.19)

パソコンの状態が表示されます。

d. 電源ランプ

パソコンの電源が入っているときに青く点灯します。

e. 電源ボタン

パソコンの電源を入れたり、スタンバイ (中断) / レジューム (回復) させるためのボタンです。

f. スピーカー

パソコンの音声が出力されます。

g. マイク・ラインイン兼用端子

市販のマイクを接続することができます (外径 3.5mm のミニプラグに対応)。また、設定を変更することにより、ライン入力端子として使用することもできます。

h. ヘッドホン・ラインアウト兼用端子

市販のヘッドホンを接続することができます (外径 3.5mm のミニプラグに対応)。また、設定を変更することにより、ライン出力端子として使用することもできます。

i. ワイヤレススイッチ

無線 LAN の電波の発信状態を切り替えます。

j. 指紋センサー (●▶P.60)

指をスライドすることで指紋を読み取って Windows のログオンなどができるようになります。また、画面をスクロールさせることもできます。

k. フラットポイント デジタイザまたはフラットポイント (●▶P.33)

- ・フラットポイント デジタイザ
マウスポインタを操作したり、デジタイザ用ペンを使って描画したりできます。
- ・フラットポイント
マウスポインタを操作します。

l. ワンタッチボタン (●▶P.41)

ソフトウェアを起動したり、音楽 CD や DVD-VIDEO を再生したりするボタンです。



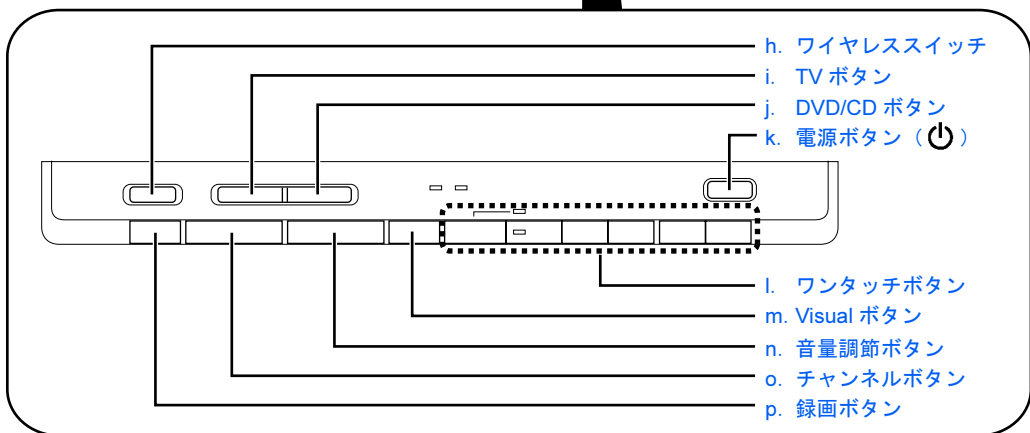
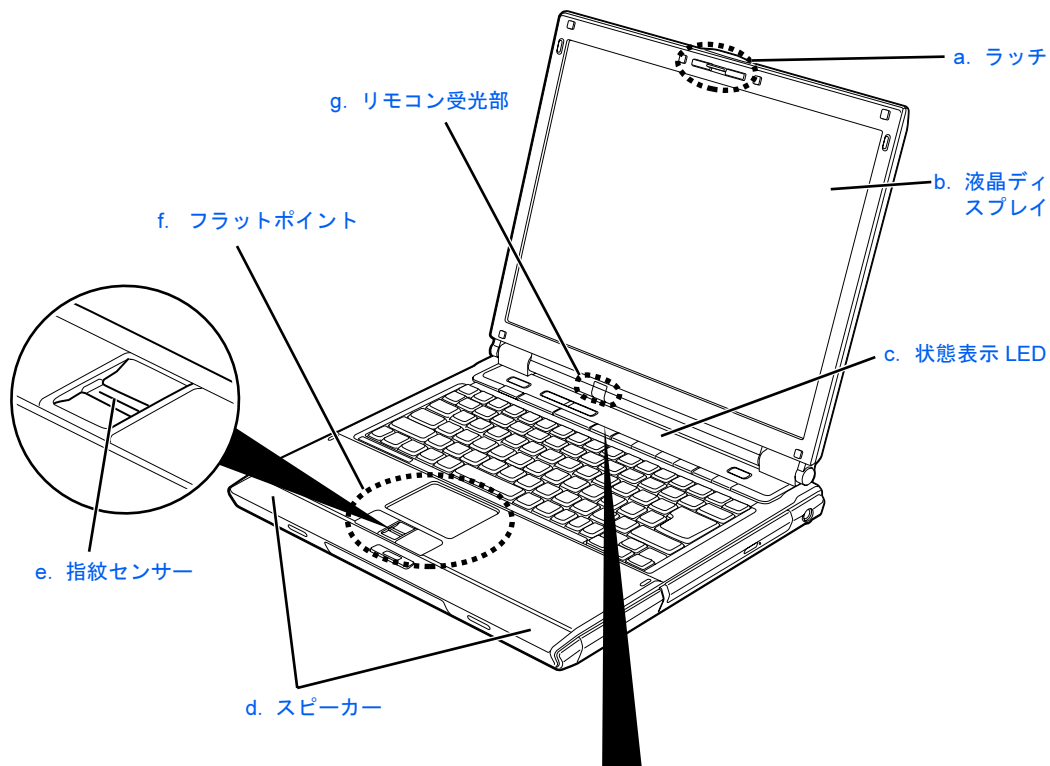

■ NB75T/T, NB55T/TS, NB55T/T の場合



- a. **ラッチ**
液晶ディスプレイを開くときは、ラッチを押してロックを外します。
- b. **液晶ディスプレイ**
パソコンの画面を表示します。
- c. **状態表示 LED (●▶P.19)**
パソコンの状態が表示されます。
- d. **スピーカー**
パソコンの音声が出力されます。
- e. **指紋センサー (●▶P.60)**
指をスライドすることで指紋を読み取って Windows のログオンなどができるようになります。また、画面を上下にスクロールさせることもできます。
- f. **フラットポイント (●▶P.33)**
マウスポインタを操作します。
- g. **リモコン受光部**
リモコン用の赤外線受光部です。
- h. **ワイヤレススイッチ**
無線 LAN の電波の発信状態を切り替えます。
- i. **TV ボタン**
地上アナログテレビ放送を見るときに押します。
パソコン本体前面の各部の名称と働きについて、詳しい説明は次のマニュアルをご覧ください。
- j. **DVD/CD ボタン**
DVD-VIDEO を見たり、音楽 CD を聴いたりするときに押します。
- k. **電源ボタン**
パソコンの電源を入れたり、スタンバイ（中断）／レジューム（回復）させるためのボタンです。電源が入っているときは、ボタンの周囲が青く点灯します。
- l. **ワンタッチボタン (●▶P.41)**
ソフトウェアを起動したり、音楽CDやDVD-VIDEO を再生したりするボタンです。
- m. **Visual ボタン**
画質を PC モードと VIDEO モードに切り替えることができます。
- n. **音量調節ボタン**
音量を調節します。
- o. **チャンネルボタン**
地上アナログテレビ放送のチャンネルを切り替えます。
- p. **録画ボタン**
地上アナログテレビ放送を録画するときに押します。

参照

 『画面で見るマニュアル』  「000270」で検索
→ 「各部の名称と働き：パソコン本体前面」



2 パソコン本体上面

■ NB70T, NB70TN, NB50T の場合

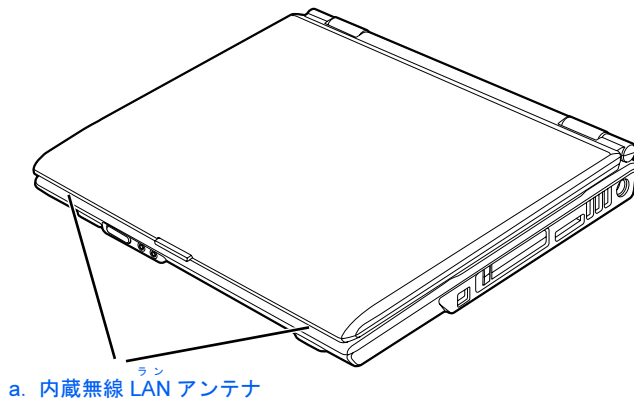

■ NB75T/T, NB55T/TS, NB55T/T の場合

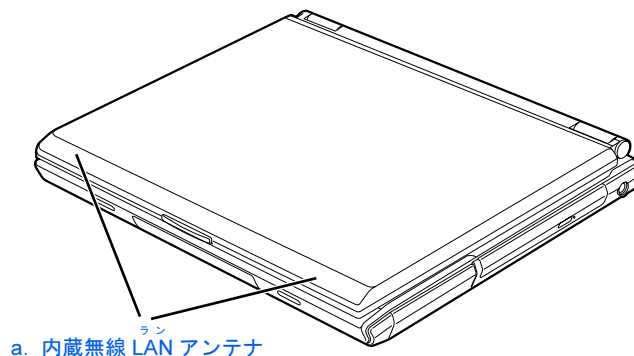



a. 内蔵無線 LAN アンテナ

無線 LAN 用のアンテナが内蔵されています。

パソコン本体上面の各部の名称については、次のマニュアルでも説明しています。

参照

 『画面で見るマニュアル』  「000260」で検索
→ 「各部の名称と働き：パソコン本体上面」

3 パソコン本体側面

パソコン本体左側面

■ NB70T, NB70TN, NB50T の場合

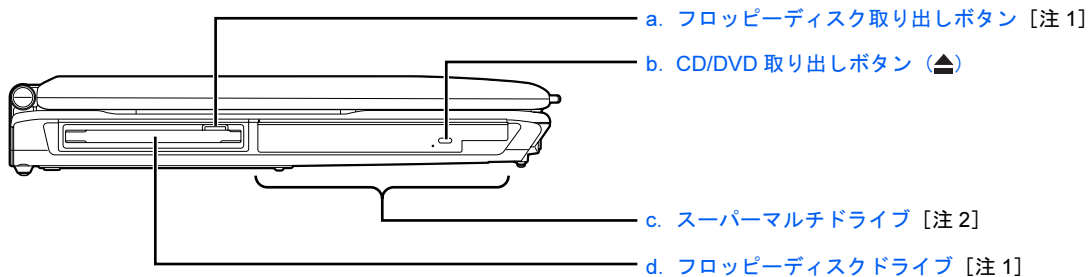

注 1: NB70TN は、ご購入時の選択により、フロッピーディスクドライブが内蔵されている場合があります。

注 2: NB70TN の場合は、選択したドライブにより、次のいずれかになります。

- ・ CD-RW/DVD-ROM ドライブ
- ・ スーパーマルチドライブ

a. フロッピーディスク取り出しボタン

フロッピーディスクを取り出すときに押します。

b. CD/DVD 取り出しボタン (●▶P.44)

ディスクをセットしたり取り出したりするときに押します。パソコンの電源が入っているときに使えます。

c. スーパーマルチドライブ (●▶P.44)

CD/DVD の情報を読み出したり、音楽 CD や DVD-VIDEO の再生を行うことができます。

d. フロッピーディスクドライブ

フロッピーディスクのデータを読み書きします。

■ NB75T/T, NB55T/TS, NB55T/T の場合

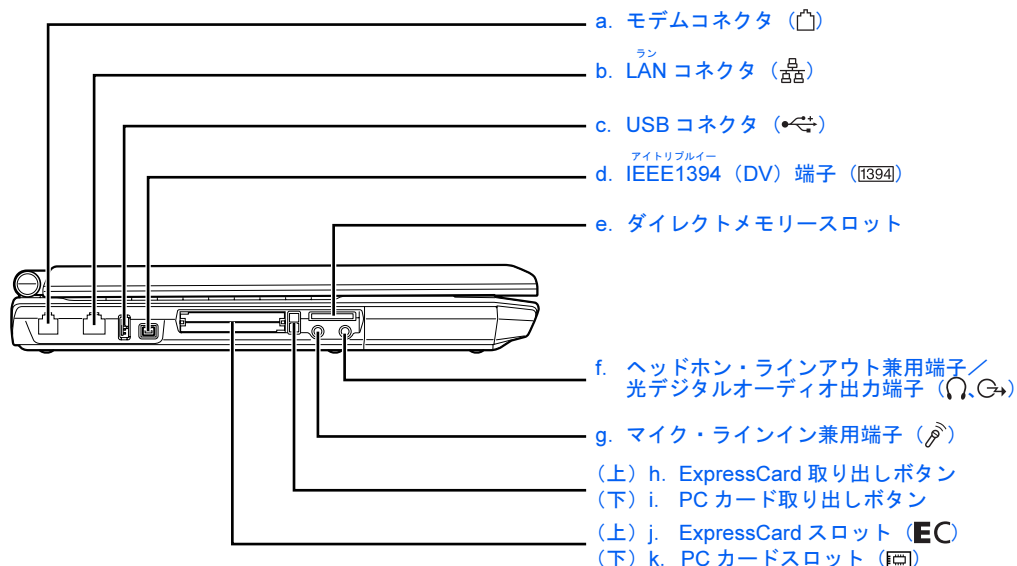

- a. **モデムコネクタ**
インターネットをするとき、添付のモジュラーケーブルを使ってパソコン本体と電話回線を接続するためのコネクタです。
- b. **LAN コネクタ (☎▶P.70)**
インターネットやホームネットワークをするとき、別売の LAN ケーブルを使って LAN に接続するためのコネクタです。
- c. **USB コネクタ**
デジタルカメラ、プリンタなどの USB 規格の周辺機器を接続するためのコネクタです。
- d. **IEEE (アイトリプルイー) 1394 (DV) 端子**
デジタルビデオカメラ (DVC) や IEEE1394 規格の周辺機器を接続するための端子です。
- e. **ダイレクトメモリスロット (☎▶P.49)**
SD メモリーカード、メモリスティック、xD-ピクチャーカードをセットするためのスロットです。miniSD カードやメモリスティック Duo などは、アダプタを使用してください。
- f. **ヘッドホン・ラインアウト兼用端子 / 光デジタルオーディオ出力端子**
市販のヘッドホンを接続することができます (外径 3.5mm のミニプラグに対応)。また、設定を変更することにより、ライン出力端子として使用することもできます。そのまま、MD プレーヤーなどと接続するための光デジタル出力端子としても使用できます (光ミニプラグに対応)。
- g. **マイク・ラインイン兼用端子**
市販のマイクを接続することができます (外径 3.5mm のミニプラグに対応)。また、設定を変更することにより、ライン入力端子として使用することもできます。
- h. **ExpressCard 取り出しボタン**
ExpressCard を取り出すときに押します。
- i. **PC カード取り出しボタン**
PC カードを取り出すときに押します。
- j. **ExpressCard スロット**
ExpressCard をセットするためのスロットです。
- k. **PC カードスロット**
PC カードをセットするためのスロットです。

パソコン本体左側面の各部の名称と働きについて、詳しい説明は次のマニュアルをご覧ください。

参照

『画面で見るマニュアル』▶「000280」で検索

→「各部の名称と働き：パソコン本体側面」→「パソコン本体左側面」

パソコン本体右側面

■ NB70T, NB70TN, NB50T の場合

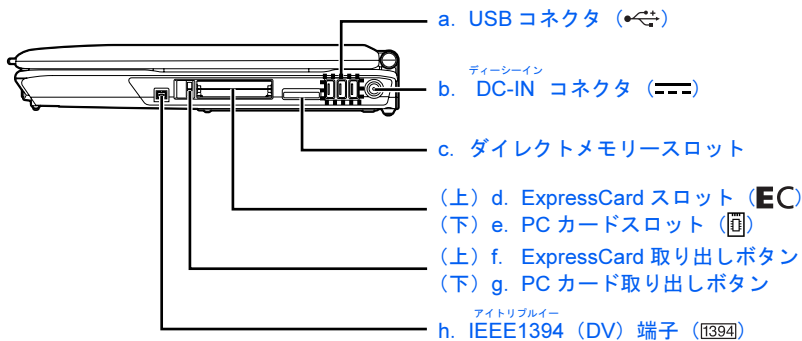

a. USB コネクタ

デジタルカメラ、プリンタなどの USB 規格の周辺機器を接続するためのコネクタです。

b. DC-IN コネクタ

添付の AC アダプタを接続するためのコネクタです。

c. ダイレクトメモリスロット (▶▶P.49)

SD メモリーカード、メモリスティック、xD-ピクチャーカードをセットするためのスロットです。miniSD カードやメモリスティック Duo などは、アダプタを使用してください。

d. ExpressCard スロット

ExpressCard をセットするためのスロットです。

e. PC カードスロット

PC カードをセットするためのスロットです。

f. ExpressCard 取り出しボタン

ExpressCard を取り出すときに押します。

g. PC カード取り出しボタン

PC カードを取り出すときに押します。

h. IEEE (アイトリプルイー) 1394 (DV) 端子

デジタルビデオカメラ (DVC) や IEEE1394 規格の周辺機器を接続するための端子です。

■ NB75T/T, NB55T/TS, NB55T/T の場合

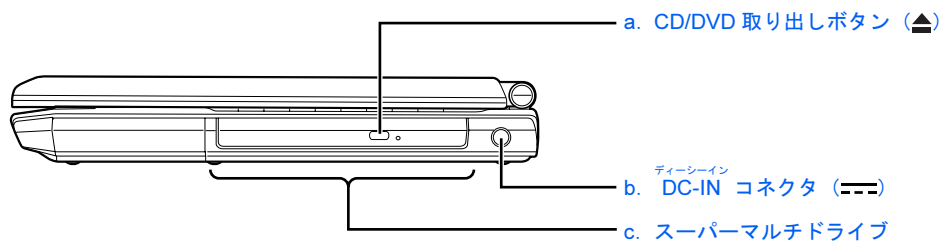

a. CD/DVD 取り出しボタン (▶▶P.44)

ディスクをセットしたり取り出したりするときに押します。パソコンの電源が入っているときに使えます。

b. DC-IN コネクタ

添付の AC アダプタを接続するためのコネクタです。

c. スーパーマルチドライブ (▶▶P.44)

CD/DVD の情報を読み出したり、音楽 CD や DVD-VIDEO の再生を行うことができます。

パソコン本体右側面の各部の名称と働きについて、詳しい説明は次のマニュアルをご覧ください。

参照

『画面で見るマニュアル』 🔍 「000280」 で検索

→ 「各部の名称と働き：パソコン本体側面」 → 「パソコン本体右側面」



4 パソコン本体背面

■ NB70T, NB70TN, NB50T の場合

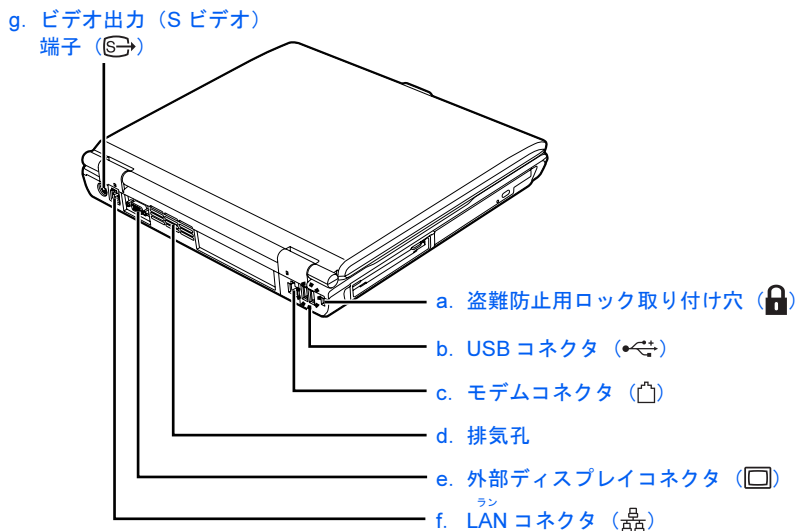

a. 盗難防止用ロック取り付け穴

市販の盗難防止用ケーブルを接続することができます。

b. USB コネクタ

デジタルカメラ、プリンタなどの USB 規格の周辺機器を接続するためのコネクタです。

c. モデムコネクタ

添付のモジュラーケーブルを使ってパソコン本体と電話回線を接続するためのコネクタです。

d. 排気孔

パソコン本体内部の熱を外部に逃がすためのものです。

e. 外部ディスプレイコネクタ

別売のアナログディスプレイなど、外部ディスプレイを接続するためのコネクタです。

f. LAN コネクタ

インターネットやホームネットワークをするとき、別売の LAN ケーブルを使って LAN に接続するためのコネクタです。

g. ビデオ出力 (Sビデオ) 端子

テレビにパソコンの映像を表示するための端子です。市販のケーブルを使って、テレビの S 映像入力端子と接続します。

■ NB75T/T, NB55T/TS, NB55T/T の場合

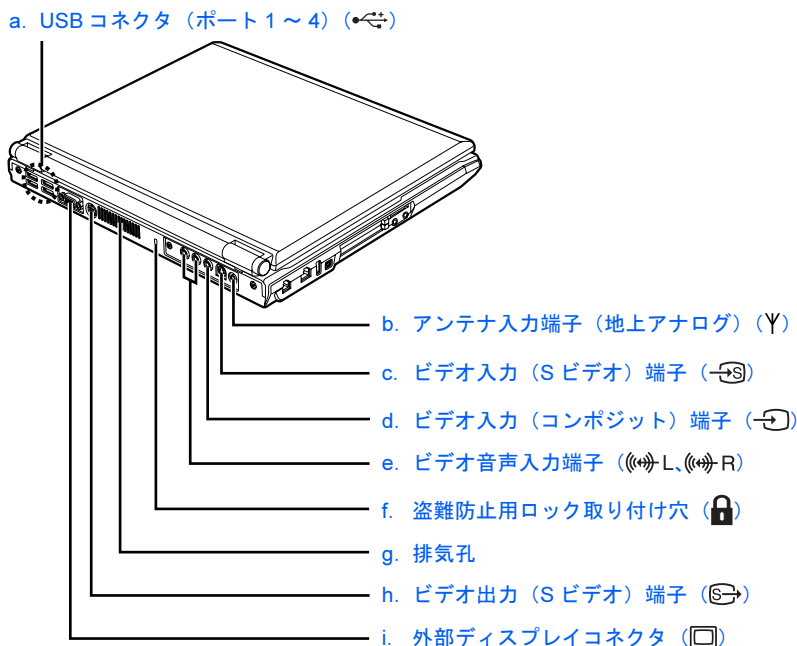

a. USB コネクタ (ポート 1 ~ 4)

デジタルカメラ、プリンタなどの USB 規格の周辺機器を接続するためのコネクタです。

b. アンテナ入力端子 (地上アナログ) (ANT)

添付の RF 変換ケーブルを使用し、テレビアンテナを接続します。

c. ビデオ入力 (S ビデオ) 端子

ビデオデッキなどの映像をパソコンに入力するための端子です。市販のケーブルを使って、映像機器の S 映像出力端子と接続します。

d. ビデオ入力 (コンポジット) 端子

ビデオデッキなどの映像をパソコンに入力するための端子です。市販のケーブルを使って、映像機器の映像出力端子と接続します。

e. ビデオ音声入力端子

ビデオデッキなどの音声をパソコンに入力するための端子です。映像機器の音声出力端子と、ケーブルの色を合わせ接続します。

f. 盗難防止用ロック取り付け穴

市販の盗難防止用ケーブルを接続することができます。

g. 排気孔

パソコン本体内部の熱を外部に逃がすためのものです。

h. ビデオ出力 (S ビデオ) 端子



テレビにパソコンの映像を表示するための端子です。市販のケーブルを使って、テレビの S 映像入力端子と接続します。

i. 外部ディスプレイコネクタ

別売のアナログディスプレイなど、外部ディスプレイを接続するためのコネクタです。

パソコン本体背面の各部の名称と働きについて、詳しい説明は次のマニュアルをご覧ください。

参照

 『画面で見るマニュアル』 >>  「000300」で検索

→ 「各部の名称と働き：パソコン本体背面」



5 パソコン本体下面

■ NB70T, NB70TN, NB50T の場合

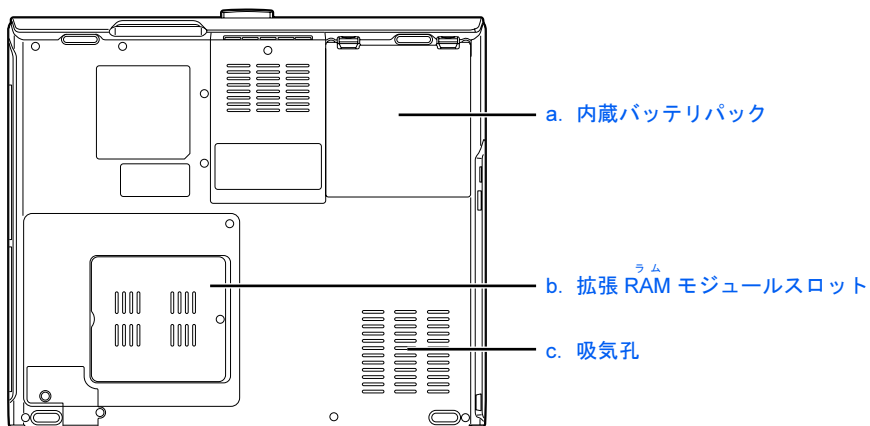

a. 内蔵バッテリーパック (●▶P.31)

内蔵バッテリーパックが装着されています。

b. 拡張 RAM (ラム) モジュールスロット (●▶P.82)

このパソコンのメモリが取り付けられています。

c. 吸気孔

空冷用ファンが空気を取り込むための穴です。

■ NB75T/T, NB55T/TS, NB55T/T の場合

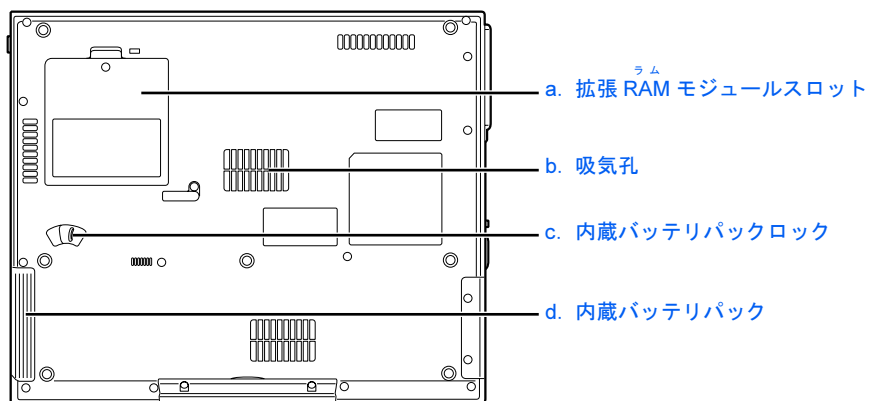

a. 拡張 RAM (ラム) モジュールスロット (●▶P.82)

このパソコンのメモリが取り付けられています。

b. 吸気孔

空冷用ファンが空気を取り込むための穴です。

c. 内蔵バッテリーパックロック (●▶P.31)

内蔵バッテリーパックを取り外すときにスライドさせます。

d. 内蔵バッテリーパック (●▶P.31)

内蔵バッテリーパックが装着されています。

パソコン本体下面の各部の名称と働きについては、次のマニュアルでも説明しています。

参照

『画面で見るマニュアル』 ≫ 「000250」で検索

→ 「各部の名称と働き：パソコン本体下面」

6 キーボード



(イラストは機種や状況により異なります)

a. Esc キー

現在の作業を取り消して、1つ前に行った作業に戻るときなどに使います。

b. ファンクションキー

ソフトウェアごとにいろいろな機能が割り当てられます。青い刻印の機能は、**[Fn]**を押しながらそのキーを押して使います。

c. Num Lk キー

[Num Lk]を押すと、テンキーモードになります。もう一度押すと解除されます。テンキーモードでは、イラストの「テンキーになるキー」部分がテンキー（数字を入力しやすい配列のキー）として使えるようになります。テンキーモードで入力される文字は、キーの前面に刻印されています。

d. Delete キー

カーソルの右側にある1文字を削除するときに使います。また、選択されているファイルやアイコン、文字列を削除します。

e. Back Space キー

カーソルの左側にある1文字を削除するときに使います。

その他のキーや詳しい説明は次のマニュアルをご覧ください。

参照

『画面で見るマニュアル』 「000220」で検索

→ 「各部の名称と働き：キーボード」

7 状態表示 LED

■ NB70T, NB70TN, NB50T の場合

■ NB75T/T, NB55T/TS, NB55T/T の場合

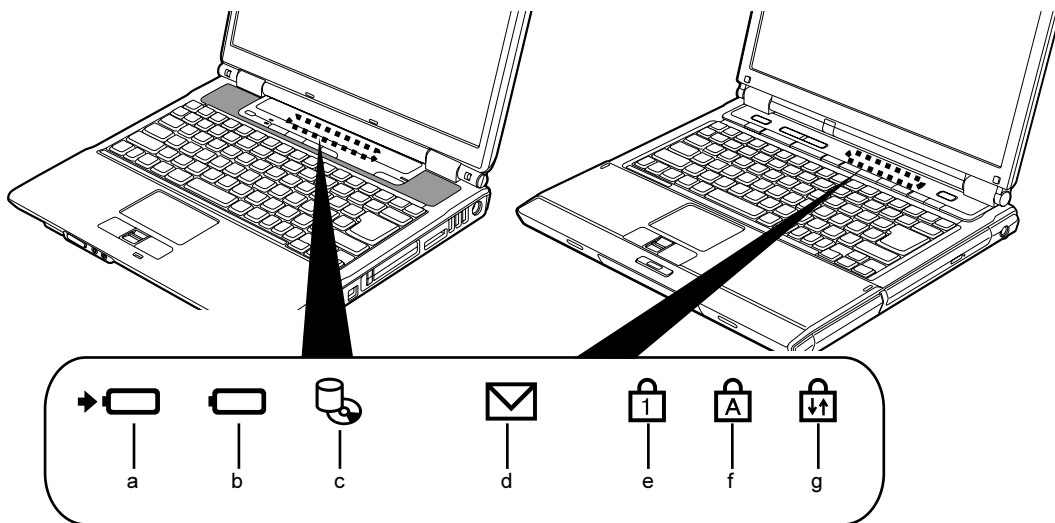

- a. **バッテリー充電ランプ** (➕) パソコンに AC アダプタが接続されている場合に、バッテリーの充電状態を表示します。
- b. **バッテリー残量ランプ** (□) バッテリーの残量を表示します。
- c. **ハードディスク / CD アクセスランプ** (CD) 内蔵ハードディスクやCDにアクセスしているときに点灯します。
- d. **メール着信ランプ** (✉) ワンタッチボタン設定と連携して E メールを受信した際に点滅します。
- e. **Num Lock (ニューメリカルロック) ランプ** (1) キーボードがテンキーモードのときに点灯します。【Num Lk】キー (▶▶P.18)
- f. **Caps Lock (キャプスロック) ランプ** (A) 英大文字固定モード (英字を大文字で入力する状態) のときに点灯します。【Caps Lock】キー (▶▶P.18)
- g. **Scroll Lock (スクロールロック) ランプ** (↑) 画面をスクロールしないように設定 (スクロールロック) したときに点灯します。 (Fn) を押しながら (Num Lock) を押して、スクロールロックの設定と解除を切り替えます。

状態表示 LED の各部の名称と働きについて、詳しい説明は次のマニュアルをご覧ください。

参照

📖 『画面で見るマニュアル』 ▶ 🔍 「000230」で検索
→ 「各部の名称と働き：状態表示 LED」

Memo

2

第 2 章

パソコンの取り扱い

1	電源を入れる／切る	22
2	バッテリーで使う	29
3	フラットポイントを使う NB70T の場合、または NB70TN で選択した場合には、フラットポイントデジタルが搭載されています	33
4	音量を調節する	38
5	液晶ディスプレイの明るさを調節する	40
6	ワンタッチボタンを使う	41
7	CD/DVD を使う	43
8	メモリーカードを使う	49
9	テレビを見るためには テレビチューナー搭載機種のみ	52
10	リモコンを使う リモコンが添付されている機種のみ	57
11	指紋認証を使う	60
12	LAN（有線 LAN）機能を使う	70
13	無線 LAN 機能を使う 無線 LAN 搭載機種のみ	72

1 電源を入れる／切る

電源の切り方と入れ方はとても重要です。正しい方法を覚えてください。

AC アダプタを接続する

AC アダプタは差し込み口の形状をよく確認して、奥までしっかりと差し込んでください。

⚠ 警告

- ⊘ 雷が鳴り出したときは、落雷の可能性がなくなるまでパソコン本体やケーブル類に触れないでください。ケーブル類の接続作業は、落雷の可能性がなくなるまで行わないでください。落雷の可能性がある場合は、あらかじめパソコン本体の電源を切り、その後電源コードをコンセントから抜き、ケーブル類を取り外しておいてください。落雷による感電、火災の原因となります。
- ! AC アダプタは、このマニュアルをよく読み、正しく接続してください。誤った接続状態でお使いになると、感電・火災の原因となります。また、パソコン本体が故障する原因となります。

🔍 POINT

AC アダプタは熱くなる場合があります

パソコンの使用中は、AC アダプタが熱くなる場合がありますが、異常ではありません。

1 液晶ディスプレイを開きます。

ラッチを押してロックを外し、パソコン本体と液晶ディスプレイの両手に手を添えて開けてください。

2 AC アダプタを取り付けます。

- ① AC アダプタに AC ケーブルを接続し、②パソコン本体の DC-IN コネクタに接続します。
 - ③その後、電源プラグをコンセントに接続します。
- 正しく接続すると、状態表示 LED の  が点灯します。

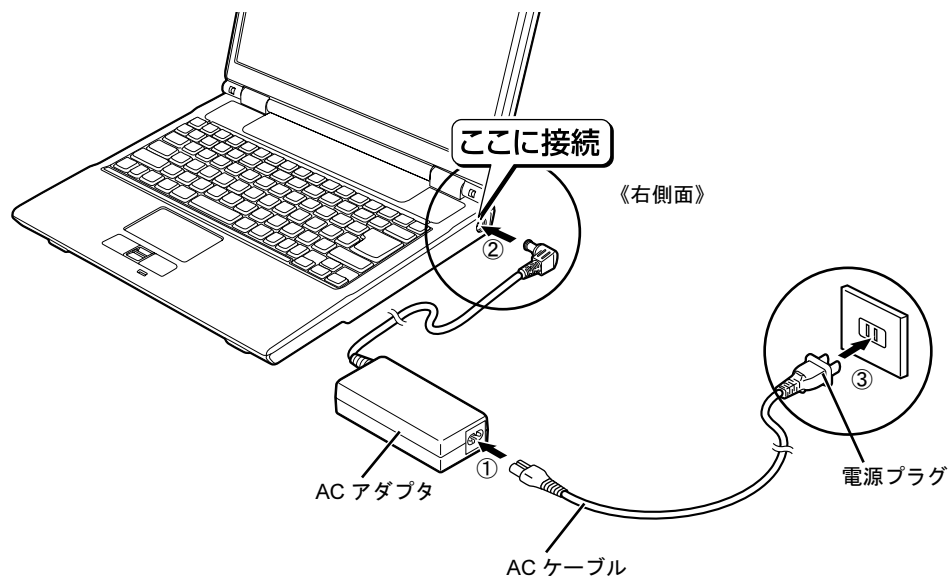

電源を入れる

ここでは電源の入れ方のうち Windows を起動する方法を説明しています。

重要

電源を入れるときの注意

- ・電源を入れて本製品が起動するまでは、むやみにキーボードやフラットポイントに触らないでください。正常に起動できなくなる場合があります。
- ・パソコンを長時間お使いになる場合は、バッテリー切れによるデータ消失などを防ぐため、必ず AC アダプタを取り付けてください。

1 NB70T, NB50T の場合、または NB70TN でフロッピーディスクドライブを選択した場合のみ、フロッピーディスクがセットされていないことを確認します。

フロッピーディスクがセットされている場合は、フロッピーディスク取り出しボタンを押して取り出します。

POINT

フロッピーディスクを入れたままだと

パソコンの電源を入れたときにエラーメッセージが表示されることがあります。エラーメッセージが表示されたときは、フロッピーディスクを取り出して、**[Enter]** を押してください。

2 電源ボタン (⏻) を押します。

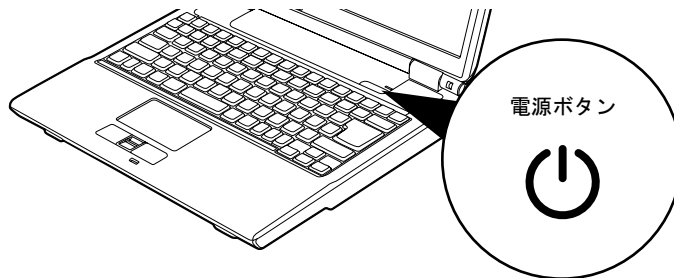

- ・NB70T, NB70TN, NB50T の場合
電源ランプが点灯し、画面にさまざまな文字などが表示されます。そのまましばらくお待ちください。
- ・NB75T/T, NB55T/T, NB55T/TS の場合
電源ボタンの周囲が点灯し、画面にさまざまな文字などが表示されます。そのまましばらくお待ちください。

重要

電源ボタンは短く押してください

電源ボタンは、4 秒以上押し続けるとパソコンの電源が切れてしまいます。データが失われることもありますので、ご注意ください。

3 このような画面が表示されたことを確認します。



(画面は機種や状況により異なります)

POINT

Windows が起動しない場合

バッテリー残量が少ないと電源を入れても Windows が起動しないことがあります。次の点を確認してください。

- ・ AC アダプタを取り付けているとき
AC アダプタが正しく取り付けられているかを確認してください。
「AC アダプタを接続する」(▶▶P.22)
- ・ バッテリーで使うとき
バッテリーの残量が充分にあるかを確認し、足りなければ AC アダプタを取り付けてください。

以上の点を確認しても Windows が起動しない場合は、次のマニュアルをご覧ください。

参照

『FMV 活用ガイド』

→「トラブルかなと思ったら (Q&A)」→「パソコンがおかしいときの Q&A 集」

→「Q パソコンの電源が入らない、画面に何も映らない [BIBLO]」

電源を切る

ここでは電源の切り方のうち Windows を終了する方法を説明しています。
必ず、次の手順で Windows の終了処理を行ってください。Windows の終了処理を行うと、自動的に電源が切れます。

1 それまで行っていた作業を終了します。

ソフトウェアを起動している場合は、作業中のデータを保存し、ソフトウェアを終了します。例えばワープロソフトを使って文書を作成中の場合は、文書データを保存し、ワープロソフトを終了します。

POINT

ソフトウェアを終了しなかった場合

ソフトウェアを起動したままこれ以降の操作を進めると、途中で作業中のデータを保存するか確認するメッセージが表示されることがあります。誤操作の原因となるので、あらかじめデータを保存した後、ソフトウェアを終了してください。

2 NB70T, NB50T の場合、または NB70TN でフロッピーディスクドライブを選択した場合、フロッピーディスクがセットされていたらフロッピーディスク取り出しボタンを押して取り出します。

POINT

CD や DVD を入れたままだと

パソコンの電源を切ってしまうと、CD や DVD は取り出せません。

フロッピーディスクを入れたままだと

次にパソコンの電源を入れたときにエラーメッセージが表示されることがあります。エラーメッセージが表示されたときは、フロッピーディスクを取り出して、**[Enter]** を押してください。

3 「スタート」 ボタンをクリックします。



(これ以降の画面は、機種や状況により異なります)

POINT

電源が切れない場合

パソコンが動かなくなり（フラットポイントやキーボードが操作できないなど）、電源が切れないときは、次のマニュアルをご覧ください。

参照

『FMV 活用ガイド』

→ 「トラブルかなと思ったら (Q&A)」 → 「パソコンがおかしいときの Q&A 集」

→ 「Q 操作中に画面が動かなくなった」

それでも電源が切れないときは、パソコン本体前面の電源ボタンを 4 秒以上押して、強制的に電源を切ってください。

4 「終了オプション」をクリックします。



5 「電源を切る」をクリックします。



しばらくすると Windows が終了し、パソコンの電源が自動的に切れます。



省電力機能について

このパソコンは、Windows を終了することなく消費電力を抑えることができるように、省電力機能を使うことができます。

ここでは、「スタンバイ」と「休止状態」の説明をします。

■ スタンバイ

メモリ内のプログラムやデータを、システム RAM（メモリ）に保持してパソコン本体の動作を中断させます。スタンバイ中は、電源ボタンの周囲または電源ランプが青く点滅します。「休止状態」よりも短い時間で、中断したり回復（レジューム）したりできます。スタンバイ中は、わずかに電力を消費していて、電源は AC アダプタを接続している場合は AC 電源から、接続していない場合はバッテリーから供給されます。

■ 休止状態

メモリ内のプログラムやデータを、ハードディスクに書き込んで保存し、パソコン本体の電源を切ります。そのため、「スタンバイ」よりも中断／回復（レジューム）にかかる時間は長くなりますが、消費電力は削減されます。

■ 回復（レジューム）する場合

電源ボタンを押します（4 秒以上押し続けしないでください。パソコンの電源が切れてしまいます）。

スタンバイや休止状態にするための方法については、次のマニュアルをご覧ください。

参照



『画面で見るマニュアル』≫ 「000410」で検索

→ 「省電力機能を使う」

AC アダプタを取り外す

パソコン本体を持ち運ぶときや、周辺機器の取り付け・取り外しをするとき、パソコンを長時間使わないときは、必ず、AC アダプタを取り外します。

1 AC アダプタを取り外します。

① AC ケーブルの電源プラグをコンセントから抜き、② AC アダプタを DC-IN コネクタから取り外します。

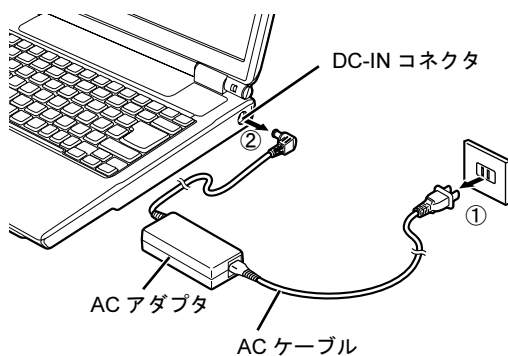

(イラストは機種や状況により異なります)

重要

パソコン使用中に AC アダプタを取り外す場合

パソコンを使っている途中で AC アダプタを取り外し、バッテリーでパソコンを使うときは、バッテリーが充電されているか確認してください。特にご購入時にはバッテリーが充電されていない場合があるので、ご注意ください。

2 液晶ディスプレイを閉じます。

液晶ディスプレイは静かに閉じてください。

重要

液晶ディスプレイを閉じる場合

- ・液晶ディスプレイは静かに閉じてください。液晶ディスプレイに強い力が加わると、液晶ディスプレイが故障する原因となることがあります。
- ・液晶ディスプレイの間に文房具などを挟まないようにしてください。

2 バッテリーで使う

バッテリーで使うには

このパソコンは、バッテリーを使って動作させることができます。
ここでは、バッテリーの充電方法やバッテリーでパソコンを使う方法について説明しています。

充電してバッテリーで使う

1 パソコンに AC アダプタを接続します。

AC アダプタを接続すると充電が始まり、バッテリー充電ランプがオレンジ色に点灯します。バッテリー充電ランプ (→□) は、次のように表示されます。

グリーン点灯	充電終了
オレンジ点灯	充電中

2 バッテリー充電ランプがグリーン点灯に変わったことを確認し、AC アダプタを取り外します。

3 電源ボタンを押します。

バッテリーの残量を確認する

バッテリー残量は、電源が入っているときや充電中に、状態表示 LED のバッテリー残量ランプで確認できます。

■ バッテリーの残量ランプ（）は、次のように表示されます

パソコンが動作状態またはバッテリー充電中のときは点灯し、スタンバイのときは点滅します。

グリーン点灯	バッテリー残量 100～51%
オレンジ点灯	バッテリー残量 50～13%
レッド点灯	バッテリー残量 12%以下
オレンジ点滅	バッテリー残量計測中（内蔵バッテリーパック装着後 4 秒間）
レッド点滅	バッテリー異常時
消灯	バッテリー未接続時

重要

バッテリーの異常表示

- ・バッテリー温度アラームの表示（バッテリー充電ランプ）
バッテリー充電ランプのオレンジ点滅は、内蔵バッテリーパックが熱を持って温度が高くなったり、冷やされて温度が低くなったときに、バッテリーの保護機能が働いて充電を停止していることを表しています。しばらくして内蔵バッテリーパックの温度が平常に戻ると、オレンジ点灯になり充電を再開します。
- ・バッテリーの異常表示（バッテリー残量ランプ）
バッテリー残量ランプが、早い間隔でレッド点滅する場合は、バッテリーが正しく充電できないことを示します。



LOW バッテリー状態

バッテリーが LOW バッテリー状態になると、状態表示 LED のバッテリー残量ランプがレッド点灯／点滅します。すみやかに AC アダプタを接続して、バッテリーを充電してください。

バッテリーについては、次のマニュアルをご覧ください。

参照

- ▼ バッテリーの注意事項について
- ▼ バッテリーの異常表示がされた場合

 『画面で見るマニュアル』  「000590」で検索
→ 「バッテリーで使う」

内蔵バッテリーパックを交換する

バッテリーを長期間使用すると充電する能力が低下するため、バッテリー稼働時間が短くなります。稼働時間が極端に短くなってきたら、新しいバッテリーに交換してください。使用できるバッテリーについては、次のマニュアルをご覧ください。

参照

🔍 『画面で見るマニュアル』 >> 🔍 「000560」で検索
→ 「内蔵バッテリーパックを交換する」 → 「必要なものを用意する」

警告



- ・バッテリーパックの交換を行う場合は、パソコン本体の電源を必ず切り AC アダプタを取り外してください。また、パソコン本体やバッテリーパックのコネクタに触れないでください。感電や故障の原因となります。

1 パソコン本体の電源を切ります。

2 液晶ディスプレイを閉じ、パソコン本体を裏返します。

液晶ディスプレイを閉じる場合は、文房具などを挟まないようにして静かに閉じてください。

3 内蔵バッテリーパックを取り外します。

内蔵バッテリーパックがコネクタから外れます。

■ NB70T, NB70TN, NB50T の場合

ツメを矢印の方向に押しながら、斜め上に持ち上げます。

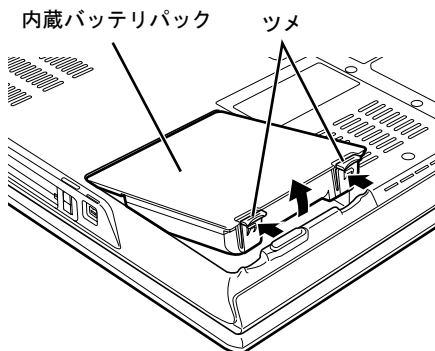

(イラストは機種や状況により異なります)

■ NB75T/T, NB55T/TS, NB55T/T の場合

内蔵バッテリーパックロックを矢印の方向にスライドさせます。

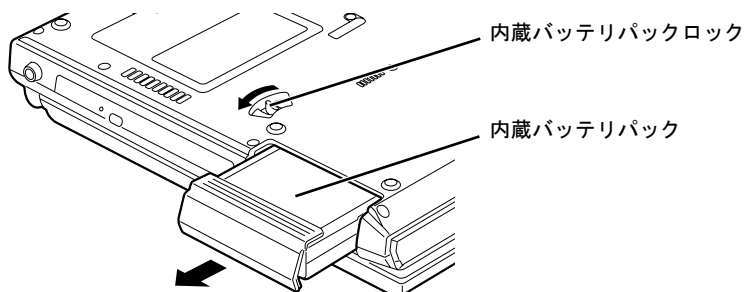

(イラストは機種や状況により異なります)

4 新しい内蔵バッテリーパックを取り付けます。

■ NB70T, NB70TN, NB50T の場合

新しい内蔵バッテリーパックを斜め上から差し込み、ツメがカチッと音がするまでしっかりはめこみます。

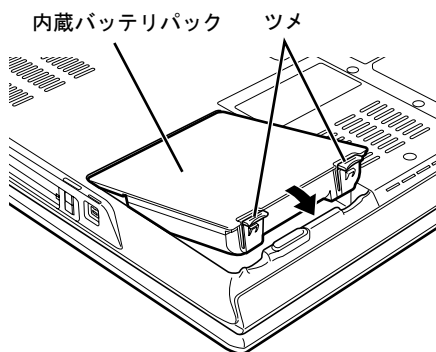

(イラストは機種や状況により異なります)

■ NB75T/T, NB55T/TS, NB55T/T の場合

新しい内蔵バッテリーパックを差し込み、カチッと音がするまでしっかりはめこみます。

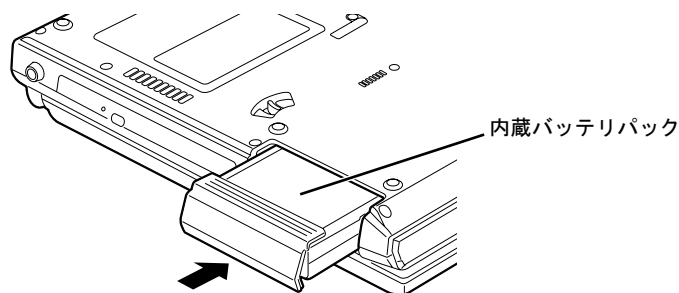

(イラストは機種や状況により異なります)

3 フラットポイントを使う

NB70T の場合、または NB70TN で選択した場合には、フラットポイントデジタイザが搭載されています

ここではすべてフラットポイントと記載しています。

フラットポイントについて

フラットポイントは、指先の操作でマウスポインタを動かすことのできる便利なポインティングデバイスで、操作面とその手前にある 2 つのボタンで構成されています。

操作面は、マウスでいえばボール部分の機能を持ち、指先で上下左右になぞることにより、画面上のマウスポインタを移動させます。

左右のボタンは、それぞれマウスの左右のボタンに相当し、その機能はソフトウェアにより異なります。

フラットポイントデジタイザが搭載されている場合で、デジタイザ機能を使いたい場合は、「デジタイザ用ペンで絵や文字を入力する」(●▶P.37) もご覧ください。

また、中央にある指紋センサーを使って、簡単に画面を上下にスクロールできます。

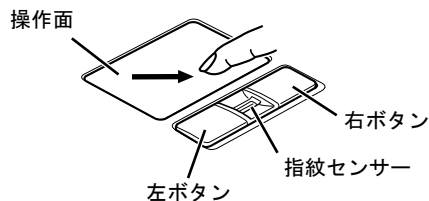

(イラストは機種や状況により異なります)

POINT

- ・フラットポイントは表面の結露、湿気などにより誤動作することがあります。また、濡れた手や汗をかいた手でお使いになった場合、あるいはフラットポイントの表面が汚れている場合は、マウスポインタが正常に動作しないことがあります。電源を切ってから、薄めた中性洗剤を含ませた柔らかい布で汚れを拭き取ってください。
- ・お使いになるソフトウェアによっては、指紋センサーを使った画面のスクロールができない場合があります。
- ・USB マウスを使用することもできます。

参照

▼ マウスの接続方法について

🔍『画面で見るマニュアル』≫ 🔍「000680」で検索
→「マウスを接続する」

▼ マウスについて

🔍『画面で見るマニュアル』≫ 🔍「000780」で検索
→「マウスを使う」

フラットポイントの使い方

NB70T の場合、または NB70TN で選択した場合には、フラットポイントデジタイザが搭載されています。
デジタイザ用ペンの説明もご覧ください。

重要

デジタイザ用ペンの取り扱い上の注意

- ・液晶ディスプレイやフラットポイントを強くたたかないでください。
- ・キーボードやパームレスト部などに置いたまま液晶ディスプレイを閉じないでください。
- ・デジタイザ用ペンは、液晶ディスプレイでは使用できません。

■ クリック／タップ

左ボタンをカチッと 1 回押して、すぐ離すか、操作面を 1 回タップ（軽くたたく）することです。

また、右ボタンを 1 回カチッと押すことを「右クリック」といいます。



(これ以降のイラストは機種や状況により異なります)

■ ダブルクリック／ダブルタップ

左ボタンをカチカチッと 2 回素早く押して、すぐ離すか、操作面を 2 回連続してタップすることです。



■ デジタイザ用ペンの場合

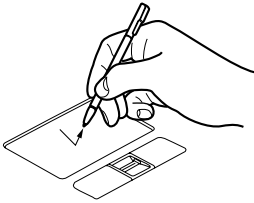

■ デジタイザ用ペンの場合

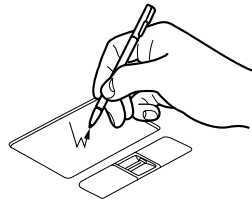

■ ポイント

マウスポインタをメニューなどに合わせることです。ポイントすると、項目が反転表示されたり、項目の説明が表示されます。また、ポイントしたメニューの下にサブメニューがある場合（メニューの右端に ▶ が表示されています）、サブメニューが表示されます。

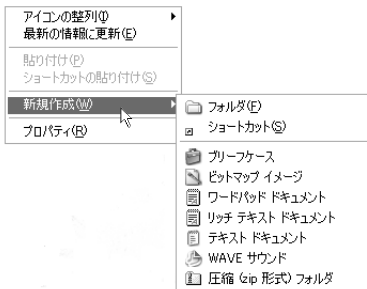

■ デジタイザ用ペンの場合

デジタイザ用ペンの先を、フラットポイントの操作面に軽く触れると、マウスポインタが移動します。

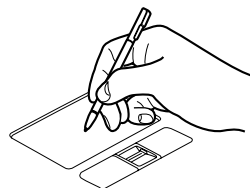

■ドラッグ

左ボタンを押しながら希望の位置まで操作面をなぞり、指またはデジタイザ用ペンを離します。

左ボタンを使わない場合は、操作面をすばやく2回タップし、2回目のタップのときに指またはデジタイザ用ペンを操作面上から離さないで、希望の位置まで操作面をなぞり、指またはデジタイザ用ペンを離します。

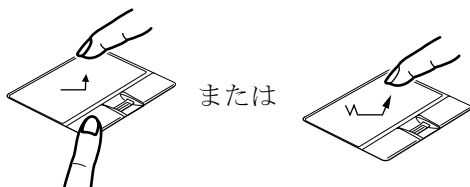

■デジタイザ用ペンの場合

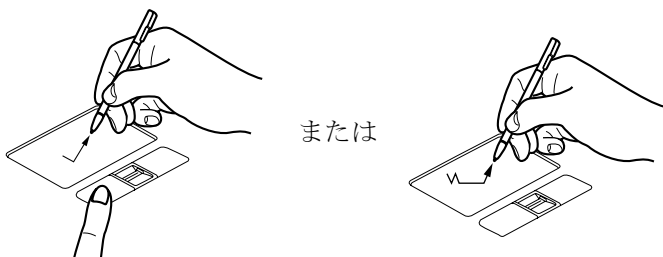

■スクロール

指紋センサー上で指先を前後にスライドすると、画面の表示を上下にスクロールできます。

1 スクロールしたい領域（ウィンドウの中）をクリックします。



(画面は機種や状況により異なります)

2 指紋センサー上で指先を前後にスライドします。

ウィンドウの中の表示が上下にスクロールします。

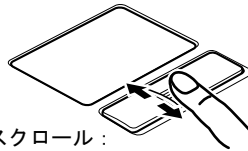

画面の上方向にスクロール：
向こうにスライドする

画面の下方向にスクロール：
手前にスライドする



POINT

お使いになるソフトウェアによっては、指紋センサーを使った画面のスクロールができない場合があります。

フラットポイントおよびフラットポイントデジタイザについては、次のマニュアルもご覧ください。



参照

▼フラットポイントについて (NB75T/T, NB70TN, NB55T/TS, NB55T/T, NB50T の場合)

 『画面で見るマニュアル』  「000640」 で検索

→ 「フラットポイントを使う」

▼フラットポイントデジタイザ (NB70T の場合、または NB70TN で選択した場合)

 『画面で見るマニュアル』  「000820」 で検索

→ 「フラットポイントデジタイザを使う」

指が操作面の端まできたら

いったん操作面から指を離して、もう一度別の位置からなぞってください。指を離してもマウスポインタは動きません。

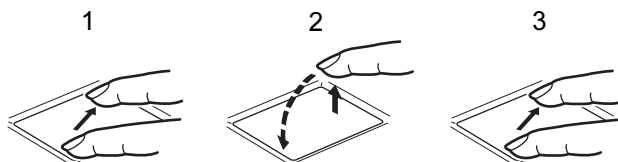
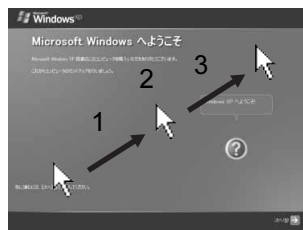

指を離している間はマウス
ポインタは動きません。

うまくクリックできない場合

なるべくボタンの中央部分を押すようにしてください。また、ボタンを押すときや離すときに、 の位置がずれないように、気を付けてください。

デジタイザ用ペンで絵や文字を入力する

フラットポイントデジタイザが搭載されている機種のみ

フラットポイント上でペンを移動させると、画面上のマウスポインタが移動します。

重要

- ・デジタイザ用ペンは、液晶ディスプレイの画面に直接タッチして操作することはできません。
- ・デジタイザ用ペンで操作しているときは、指先などによるフラットポイントの操作は有効になりません。また、フラットポイントを操作する場合は、デジタイザ用ペンをフラットポイントの操作面に近づけないでください。



絵や図形を入力する

このパソコンには、フラットポイントデジタイザを使って描画などができる、「水彩 LITE」および「PenPlus パーソナル for FMV」が添付されています。



また、「ペイント」などの描画ソフトや、画像編集ツールなどでもフラットポイントデジタイザを使うことができます。

参照

▼「水彩 LITE」について

 『画面で見るマニュアル』 »  「210350」で検索
→ 「水彩 LITE」

▼「PenPlus パーソナル for FMV」について



 『画面で見るマニュアル』 »  「210340」で検索
→ 「PenPlus パーソナル for FMV」

文字を入力する

「IME2003」の「IME パッド」を使うと、フラットポイントデジタイザを使って文字を入力することができます。

参照

▼文字入力について

 『画面で見るマニュアル』 »  「000820」で検索
→ 「フラットポイントデジタイザを使う」

4 音量を調節する

スピーカーやヘッドホンの音量を調節することができます。

重要

音量の調節について

スピーカーが故障する原因となる場合があるので、音量はスピーカーから聞こえる音がひずまない範囲に設定・調整してください。

「インスタント MyMedia」を起動している場合（テレビチューナー搭載機種の場合）

キーボードで音量を調節することはできません。

■ NB70T, NB70TN, NB50T の場合

キーボードで音量を調節します。

- ・ 音量を小さくしたい場合
Fn を押しながら、F8 を押します。
- ・ 音量を大きくしたい場合
Fn を押しながら、F9 を押します。

■ NB75T/T, NB55T/TS, NB55T/T の場合

音量調節ボタンで音量を調節します。

- ・ 音量を小さくしたい場合
音量調節ボタンの（-）側を押します。
- ・ 音量を大きくしたい場合
音量調節ボタンの（+）側を押します。

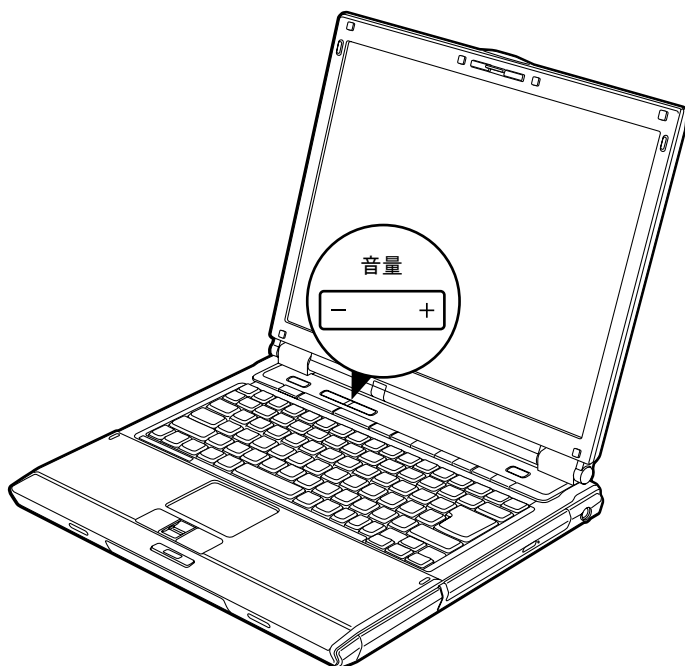

音を消したい場合

[Fn] を押しながら、**[F3]** を押します。
もう一度 **[Fn]** を押しながら **[F3]** を押すと、画面下部に現在の音量を示すインジケータが表示され、音が出るようになります。

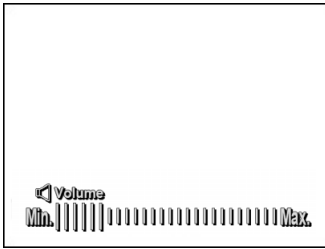



音量小 ←————→ 音量大

通知領域ので音量を調節する場合

通知領域のアイコンでも調節できます。その他、音量調節については、次のマニュアルをご覧ください。

参照

 『画面で見るマニュアル』  「000190」 で検索
→ 「音量を調節する」

6 ワンタッチボタンを使う

ワンタッチボタンは、パソコンの各種機能呼び出すためのボタンです。ボタンを押すだけでソフトウェアの起動やEメールの受信、音楽CDやDVD-VIDEOの操作などが行えます。

■NB70T, NB70TN, NB50T の場合

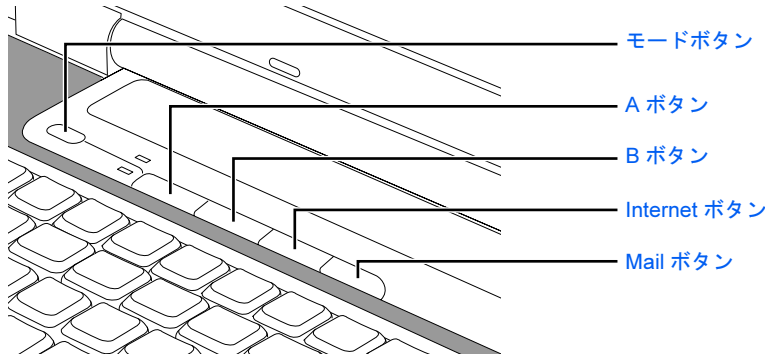

ワンタッチボタンには、「Application」モードと、「Player」モードがあります。モードを切り替えるには、モードボタンを押します。モードボタンを押すたびに「Application」モードと「Player」モードが切り替わり、有効なモードの表示が点灯します。

アプリケーション

「Application」モードのとき

モードボタン横の Application が点灯します。ボタンの表示に応じて次のソフトウェアが起動します。

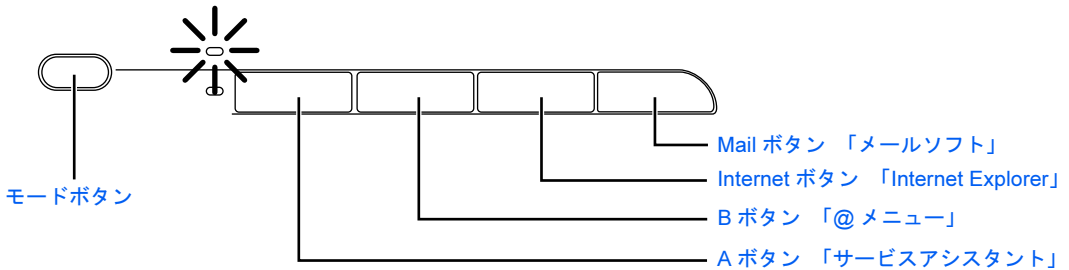

プレイヤー

「Player」モードのとき

モードボタン横の Player が点灯します。音楽CDやDVD-VIDEOの操作ができます。

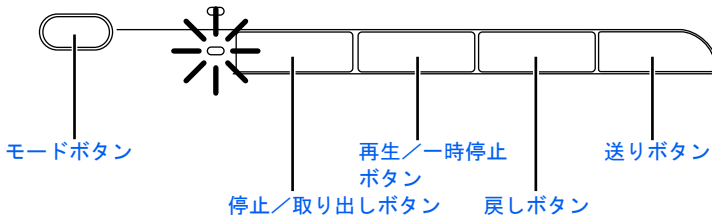

POINT

パソコンの電源が切れているときやスタンバイ状態のとき、モードボタン横のランプは点灯しませんが、ワンタッチボタンは「Application」モードになります。「Player」モードにはなりません。

■ NB75T/T, NB55T/TS, NB55T/T の場合

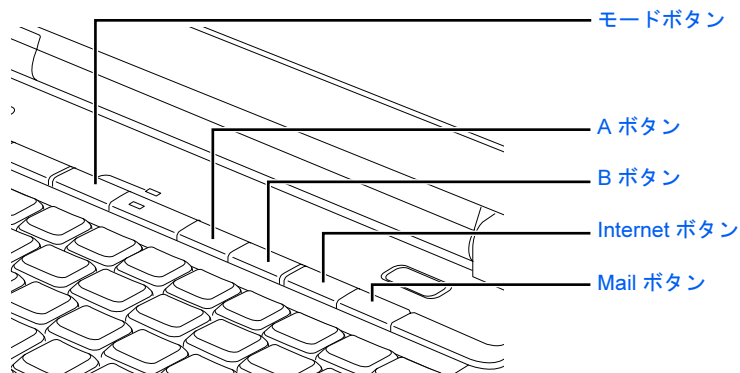

(イラストは機種や状況により異なります)

ワンタッチボタンには、「Application」モードと、「Player」モードがあります。モードを切り替えるには、モードボタンを押します。モードボタンを押すたびに「Application」モードと「Player」モードが切り替わり、有効なモードの表示が点灯します。

アプリケーション

「Application」モードのとき

モードボタン横の Application が点灯します。ボタンの表示に応じて次のソフトウェアが起動します。

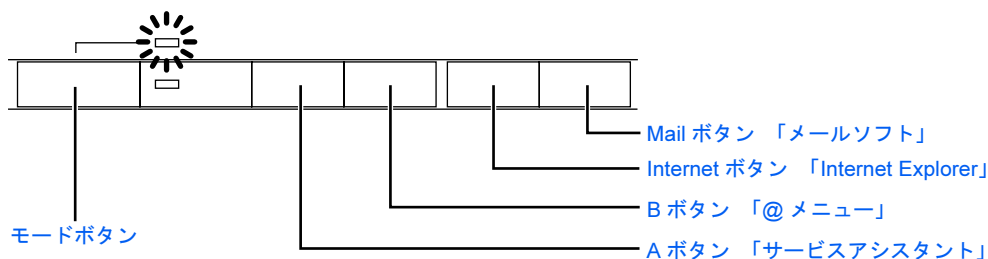

プレーヤー

「Player」モードのとき

モードボタン横の Player が点灯します。音楽 CD や DVD-VIDEO の操作ができます。

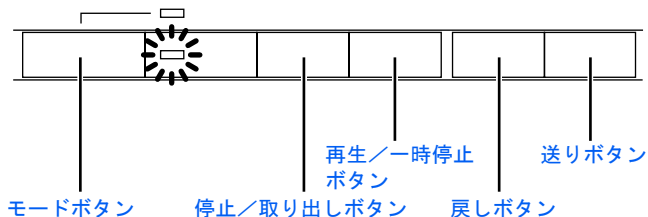

POINT

パソコンの電源が切れているときやスタンバイ状態のとき、モードボタン横のランプは点灯しませんが、ワンタッチボタンは「Application」モードになります。「Player」モードにはなりません。

参照

▼ワンタッチボタンについて

『画面で見るマニュアル』 「000770」で検索

→ 「ワンタッチボタンを使う」



7 CD/DVD を使う

このパソコンで使える CD/DVD

使える CD/DVD

スーパーマルチドライブ搭載の機種でお使いになることのできる CD や DVD は、次のとおりです。

- ・ CD : CD-ROM、音楽 CD、フォト CD、ビデオ CD、CD-R、CD-RW
- ・ DVD : DVD-ROM、DVD-VIDEO、DVD+R、DVD+RW、DVD+R DL、DVD-R、DVD-RW、DVD-R DL、DVD-RAM [注]

注 : DVD-RAM をお使いになる場合には、フォーマットが必要です。

NB70TN で CD-RW/DVD-ROM ドライブを選択した場合は、CD は CD-ROM、音楽 CD、フォト CD、ビデオ CD、CD-R、CD-RW を、DVD は DVD-ROM と DVD-VIDEO のみ、お使いになることができます。

推奨ディスク

次の CD-R/RW、DVD-RAM/R/RW、DVD-R DL、DVD+R/RW または DVD+R DL の使用を推奨します。

下記以外の CD-R/RW、DVD-RAM/R、DVD-R DL、DVD+R/RW または DVD+R DL をお使いの場合は、書き込み／書き換え速度が低下することがあります。また、下記以外の DVD-RW または DVD+RW をお使いの場合は、書き込みが正常に行えない場合や、再生できない場合があります。

なお、富士通サプライ品は、富士通コワーコ株式会社の取り扱い品です。

お問い合わせ先

富士通コワーコ株式会社 お客様総合センター

電話 : 0120-505-279

受付時間 : 月～金 / 9:00 ～ 17:30 (祝日・年末年始除く)

URL : <http://jp.fujitsu.com/coworco/>

- ・ CD-R

太陽誘電 : CDR-74WPY、CDR-80WTY

- ・ CD-RW

富士通サプライ品 : CD-RW74/0241410

三菱化学メディア : SW74QU1、SW74EU1、SW80QU1、SW80EU1

- ・ DVD-R

太陽誘電 : DVD-R47WPY、DR-47TY、DR-47WTY

- ・ DVD-R DL

三菱化学メディア : DHR85Y1、DHR85YP5

- ・ DVD-RW

日本ビクター : VD-RW47B、VD-W47F、VD-W47H

・ DVD-RAM

日立マクセル：DRM47C.1P (4.7GB、カートリッジ無)、DRM120C.1P (4.7GB、カートリッジ無)、DRMC47C.1P (4.7GB、カートリッジ有、取り出し可)、DRMC120C.1P (4.7GB、カートリッジ有、取り出し可)、DRMC94C.1P (9.4GB、カートリッジ有、取り出し可)、DRMC240C.1P (9.4GB、カートリッジ有、取り出し可)

・ DVD+R

三菱化学メディア：DTR47HM5、DTR47JP5

・ DVD+R DL

三菱化学メディア：DTR85N1、DTR85H1

・ DVD+RW

三菱化学メディア：DTW47U1

リコー：D8RWD-S1CW



重要

DVD-RAM は、カートリッジなしタイプまたはカートリッジからディスクが取り出せるタイプをご購入ください。

カートリッジに入れた状態で使用するタイプ (Type1) は使用できません。また、無理に取り出して使わないでください。

参照

▼このパソコンで使える CD/DVD について

 『画面で見るマニュアル』 「000050」で検索

→「このパソコンで使える CD/DVD」

CD/DVD をパソコンにセットする／取り出す

ここでは、CD や DVD をパソコンにセット／取り出しをする方法について説明しています。

CD/DVD をセットする

注意



- ・ CD/DVD をセットまたは取り出す場合は、トレーに指などを入れないでください。けがの原因となることがあります。

重要

- ・ CD や DVD に頻繁にアクセスしたり、DVD-VIDEO を再生したり、CD/DVD に書き込み、書き換えをしたリする場合は、パソコン本体に AC アダプタを取り付けることをお勧めします。パソコン本体に AC アダプタを取り付ける方法については、(●▶P.22) をご覧ください。
- ・ ディスクをセットするときは、トレー中央の突起にディスクの穴を合わせ、パチッと音がするまでしっかりとめ込んでください。きちんとはめ込まないと、ディスクがドライブ内部で外れて、トレーやドライブの内部、およびディスクを破損する原因となることがあります。
- ・ CD や DVD はデータの読み出しなどの際に高速回転するため、使用時には振動や風切音がすることがあります。



1 CD/DVD 取り出しボタンを押します。

トレイが少し飛び出します。

電源が切れている場合は、電源を入れてから CD/DVD 取り出しボタンを押してください。
状態表示 LED の  が点滅中に CD/DVD 取り出しボタンを押してもかまいません。

■ NB70T, NB70TN, NB50T の場合

■ NB75T/T, NB55T/TS, NB55T/T の場合

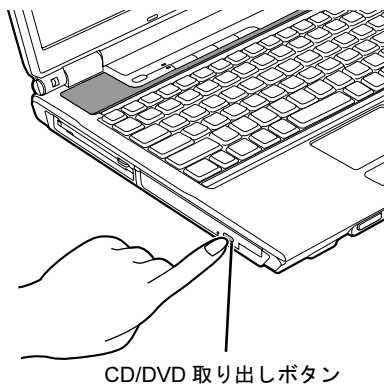

(これ以降のイラストは機種や状況により異なります)

2 トレーを静かに引き出します。

■ NB70T, NB70TN, NB50T の場合

■ NB75T/T, NB55T/TS, NB55T/T の場合

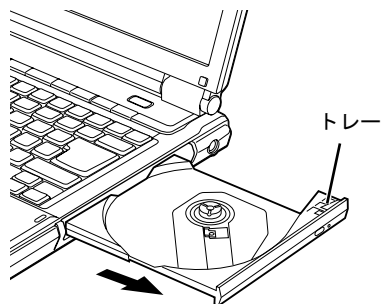
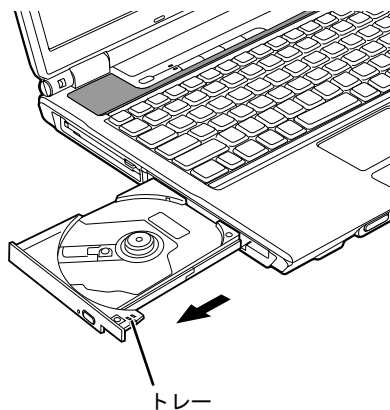

3 トレーを支えながら、ディスクをセットします。

ディスクのレーベル面を上（両面タイプの DVD-RAM の場合は、データの読み取り／書き込みを行う面を下）にして、トレー中央の突起にディスクの穴を合わせ、パチッと音がするまでしっかりとはめ込んでください。

■ NB70T, NB70TN, NB50T の場合

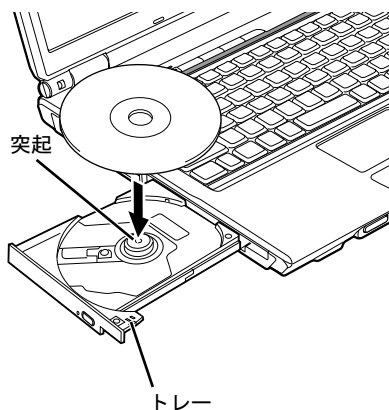

■ NB75T/T, NB55T/TS, NB55T/T の場合

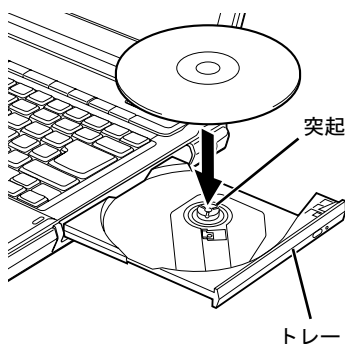

4 トレーを静かに押し込みます。

ディスクをセットしてから、パソコンで使えるようになるまで、約 10 秒かかります。

■ NB70T, NB70TN, NB50T の場合

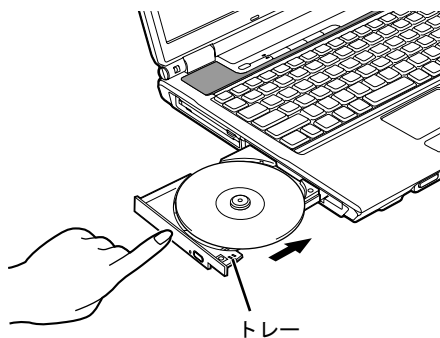

■ NB75T/T, NB55T/TS, NB55T/T の場合

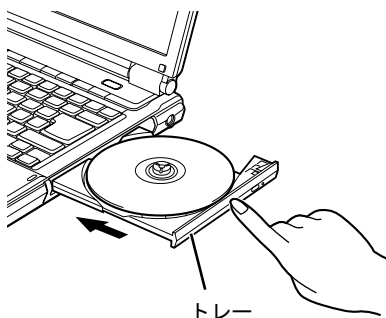

POINT

「…Windows が実行する動作を選んでください。」ウィンドウが表示された場合



(画面は状況により異なります)

CD/DVD を取り出す

⚠ 注意



・ CD/DVD をセットまたは取り出す場合は、トレイに指などを入れないでください。けがの原因となることがあります。

- 1 ディスクを利用しているソフトウェアがあれば終了します。
- 2 **CD/DVD 取り出しボタン**を押します。
トレイが少し飛び出します。
電源が切れている場合は、電源を入れてから CD/DVD 取り出しボタンを押してください。
状態表示 LED の  が点滅中に CD/DVD 取り出しボタンを押してもかまいません。
- 3 **トレイを静かに引き出します。**

次のページへ

4 トレーを手で支えながらディスクを取り出します。

トレー中央の突起を押さえながら、ディスクがパソコン本体にぶつからないように、ディスクのふちを持ち上げてください。

■NB70T, NB70TN, NB50T の場合



■NB75T/T, NB55T/TS, NB55T/T の場合

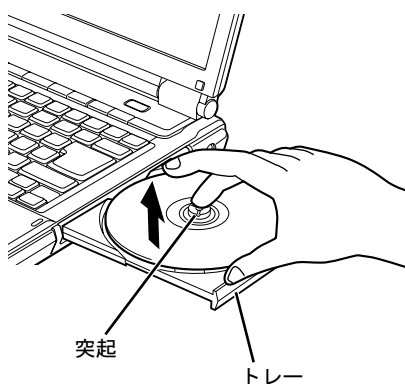

5 トレーを静かに押し込みます。

CD/DVD が取り出せなくなった場合は、次のマニュアルをご覧ください。

参照



『画面で見るマニュアル』>>「000052」で検索

→「CD/DVD をパソコンにセットする／取り出す」→「CD が取り出せなくなったら」

このパソコンでできることのご紹介

画面で見るマニュアルでは、次のようなことを説明しています。

この他にも様々な機能がありますので、画面で見るマニュアルをご覧ください。

参照

- ▼ DVD を見る
- ▼ CD/DVD にデータを保存する
- ▼ CD に音楽を保存する



『画面で見るマニュアル』

→「8. 添付ソフトウェア一覧 (カテゴリ別)」→「CD・DVD」

- ▼ 音楽 CD を聴く



『画面で見るマニュアル』

→「8. 添付ソフトウェア一覧 (カテゴリ別)」→「音楽・音声」→「パソコンで音楽を楽しむ」



8 メモリーカードを使う

ここでは、このパソコンでお使いになれるメモリーカードの種類や、メモリーカードのセット方法、および取り出し方法について説明しています。
SDメモリーカード、メモリースティックおよびxD-ピクチャーカードを総称して、メモリーカードと呼んでいます。

使えるメモリーカード

ダイレクトメモリースロットは、デジタルカメラなどに使われているメモリーカードに直接データを読み書きするためにスロットです。

ダイレクトメモリースロットが対応しているメモリーカードは次のとおりです。

- ・メモリースティック [注]
- ・メモリースティック (メモリーセレクト機能付) [注]
- ・メモリースティック Duo [注]
- ・メモリースティック PRO [注]
- ・メモリースティック PRO Duo [注]
- ・SDメモリーカード
- ・miniSDカード
- ・xD-ピクチャーカード
- ・xD-ピクチャーカード Type Mシリーズ
- ・xD-ピクチャーカード Type Hシリーズ

注：マジックゲート機能が必要なデータの記録／再生はできません。

重要

アダプタが必要なメモリーカードについて

- ・メモリースティック Duo、メモリースティック PRO Duo または miniSD カードをお使いの場合は、必ずアダプタにセットしてからお使いください。そのまま挿入すると、メモリーカードが取り出せなくなります。
また、メモリーカードを取り出す場合は、必ずアダプタにセットしたまま取り出してください。アダプタだけをダイレクトメモリースロットに残すと、故障の原因となります。
- ・メモリースティック Duo アダプタは、塗装部分が剥がれた状態では使用しないでください。ダイレクトメモリースロット内部の端子が接触し、メモリースティック Duo またはメモリースティック PRO Duo を認識しなかったり、故障の原因となります。
また、剥がれた塗装部分などにテープなどを貼って使用することもしないでください。アダプタが取り出せなくなる場合があります。

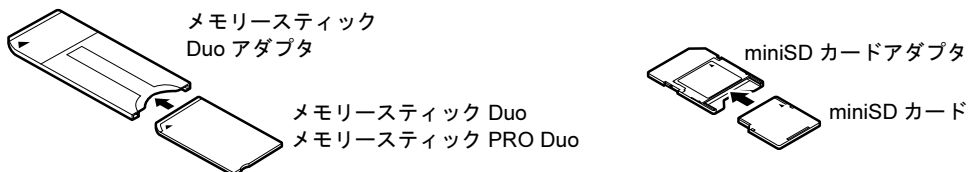

使えない miniSD カードアダプタについて

miniSD カードのアダプタには、裏面の中央部から端子が露出している製品がありますが、このタイプのアダプタは使用しないでください。ダイレクトメモリースロット内部の端子が接触し、故障の原因となる場合があります。

miniSD カードのアダプタは、裏面中央部から端子が露出していない製品をご利用ください。

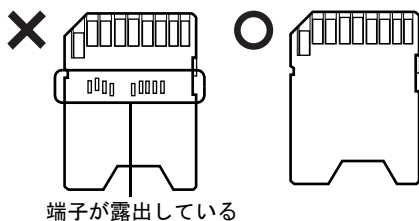

POINT

- ・すべてのメモリーカードの動作を保証するものではありません。
- ・マルチメディアカード、セキュアマルチメディアカードには対応していません。
- ・SDHCメモリーカードには対応していません。
- ・SDメモリーカード、miniSDカードは、著作権保護機能（CPRM）に対応しています。

メモリーカードをセットする／取り出す

⚠ 注意



- ・メモリーカードをセットまたは取り出す場合は、ダイレクトメモリースロットに指などを入れな
いでください。
けがの原因となることがあります。

🔧 重要

- ・メモリーカードや記録されているデータの取り扱いについては、メモリーカードや周辺機器のマニュアル
をご覧ください。
- ・メモリーカードをデジタルカメラなどで使っている場合は、お使いの機器でフォーマットしてください。
Windowsでフォーマットすると、デジタルカメラなどでメモリーカードが使えなくなります。デジタルカ
メラなどでのフォーマットの方法については、お使いの機器のマニュアルをご覧ください。
- ・テレビ番組の視聴中や録画中または録画予約の待機中は、メモリーカードのセットや取出しを行わないで
ください。



メモリーカードをセットする

1 メモリーカードをダイレクトメモリースロットにセットします。

製品名のある面を上にして、奥までしっかりと差し込んでください。

■ NB70T, NB70TN, NB50T の場合

■ NB75T/T, NB55T/TS, NB55T/T の場合

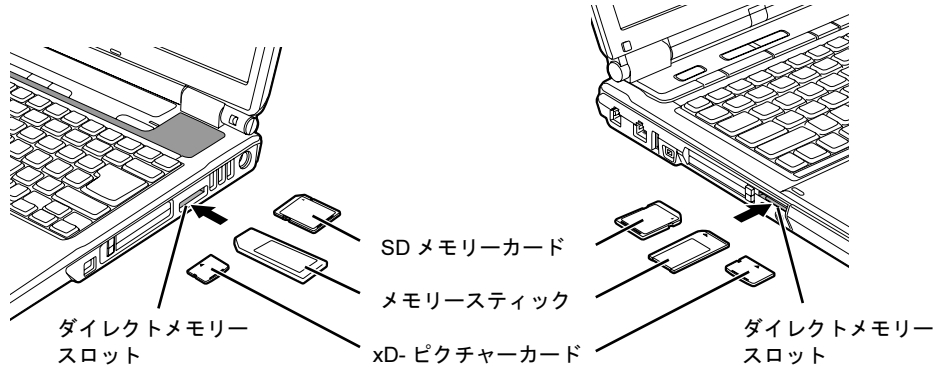

※製品名のある面を上側にして、まっすぐにセットします。
※SDメモリーカード、メモリスティック、xD-ピクチャーカードを同時に使用することはできません。

(イラストは機種や状況により異なります)

メモリーカードを取り出す

1 画面右下の通知領域にある (ハードウェアの安全な取り外し) をクリックします。

2 「nnnを安全に取り外します」をクリックします。

nnnにはお使いのメモリーカードの名称が表示されます。



3 「ハードウェアの取り外し」というメッセージが表示されたら、メモリーカードをパソコンから取り出します。

メモリーカードを一度押すと、少し飛び出します。

飛び出したメモリーカードを引き抜きます。

メモリーカードについて詳しくは次のマニュアルもご覧ください。

参照

 『画面で見るマニュアル』  「000700」で検索
→ 「メモリーカードを使う」

9 テレビを見るためには

テレビチューナー搭載機種のみ

テレビを見るために必要な準備

初めてテレビを見る時は、次の作業が必要です。

- 1 アンテナケーブルを接続する (▶▶P.55)
- 2 チャンネルを設定する

テレビの視聴や録画をするには、お使いの地域に合わせてチャンネルを設定する必要があります。

テレビを視聴するソフトウェアではチャンネルを設定する必要があります。テレビを視聴するソフトウェアは次のとおりです。

- ・「インスタント MyMedia」
すぐに地上アナログテレビ放送を楽しめます

- ・「TVfunSTUDIO (テレビファンスタジオ)」

Windows を起動して地上アナログテレビ放送を楽しめます
チャンネル設定の方法は、次のマニュアルをご覧ください。

参照

 『FMV で見る・録る・残すガイド』



必要なものを用意する

必ず用意してください

■ RF 変換ケーブル



■ アンテナケーブル (別売)



アンテナケーブルは F 型コネクタプラグ付アンテナケーブルをご購入ください。
アンテナケーブルとパソコンの接続には、ノイズの影響を受けにくいネジ式の F 型コネクタプラグ付アンテナケーブルの使用をお勧めします。
なお、ケーブルは適切な長さのものを用意してください。

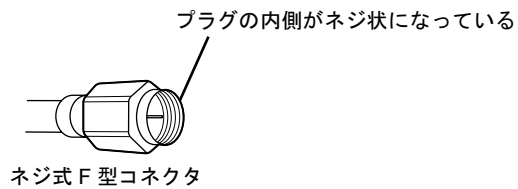

重要

ネジ式でない F 型コネクタプラグ付アンテナケーブルをお使いになる場合は、次の点にご注意ください

ネジ式でない F 型コネクタプラグ付アンテナケーブルは、ネジ式に比べノイズの影響を受けやすいため、映像が乱れることがあります。

必要に応じて用意してください

■ 混合器

別々の電波を、1 本の線に混合するための機器です。

このパソコンのテレビチューナーで視聴できる放送について

地上アナログ放送を視聴できます。地上アナログ放送を視聴するには VHF/UHF アンテナが必要です。

地上・BS・110 度 CS デジタル放送は視聴できません。

POINT

アナログ放送からデジタル放送への移行について

地上デジタル放送は、関東、中京、近畿の三大広域圏の一部で 2003 年 12 月から開始され、その他の地域でも、2006 年末までに放送が開始される予定です。該当地域における受信可能エリアは、当初限定されていますが、順次拡大される予定です。地上アナログ放送は 2011 年 7 月に、BS アナログ放送は 2011 年までに終了することが、国の方針として決定されています。



接続例

接続のしかたは壁のアンテナコネクタの形や、お使いになるケーブルによって異なります。次の図から最も近いものを選択し、必要なケーブル類を接続してください。

VHF/UHFアンテナ

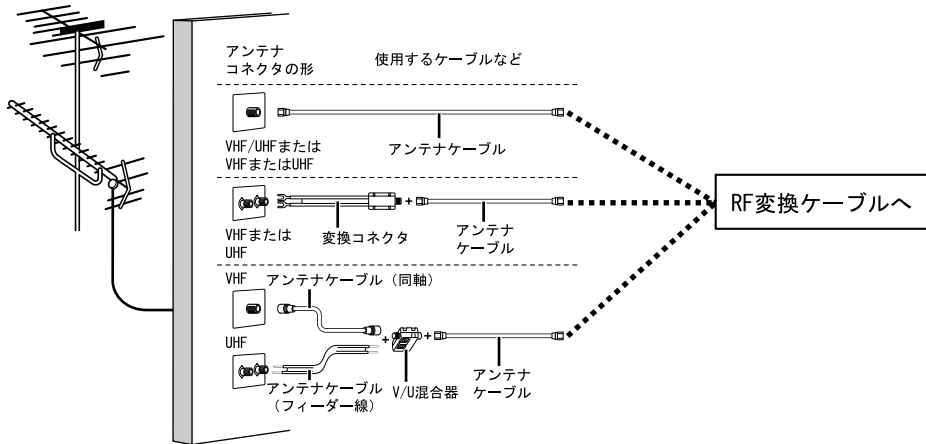

アンテナケーブルを接続する

ここでは、RF 変換ケーブルを使用してパソコン本体にアンテナケーブルを接続する方法について説明します。

⚠ 警告



- ・雷が鳴り出したときは、落雷の可能性がなくなるまでパソコン本体やケーブル類に触れないでください。ケーブル類の接続作業は、落雷の可能性がなくなるまで行わないでください。落雷の可能性のある場合は、あらかじめパソコン本体の電源を切り、その後電源コードをコンセントから抜き、ケーブル類を取り外しておいてください。落雷による感電、火災の原因となります。

👉 重要

アンテナケーブルを接続するときはパソコンの電源を切ってください

パソコンの電源を切ってから、アンテナケーブルを接続してください。

- 1 パソコンの電源が入っている場合は、電源を切ります。
- 2 RF 変換ケーブルをパソコン本体のアンテナ入力端子（地上アナログ）に接続します。

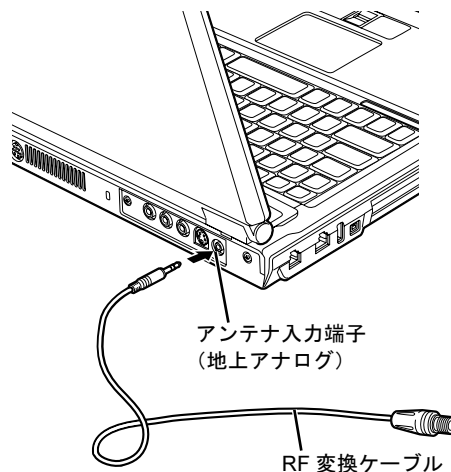

(イラストは機種や状況により異なります)

- 3 パソコン本体に接続した RF 変換ケーブルとアンテナケーブルを接続します。

アンテナケーブルは、「接続例」(▶▶P.54)を参考にして、壁などのアンテナコネクタに接続してください。

テレビを見るための準備が完了したら

このパソコンでテレビを見る方法については、次のマニュアルをご覧ください。

参照

- ▼テレビを見る前に確認していただきたいこと
- ▼テレビを見たり録画したりする方法
- ▼トラブル時の対処方法

 『FMV で見る・録る・残すガイド』



10 リモコンを使う

リモコンが添付されている機種のみ

ここでは、リモコンを使用するための準備とお使いになる際の注意について説明します。

リモコンに乾電池を入れる

⚠ 警告



- ・乾電池を機器に入れる場合は、+（プラス）と-（マイナス）の向きに注意し、表示どおりに入れてください。
間違えると電池の破裂・液漏れ・発火の原因となります。

⚠ 注意



- ・電池ボックスに金属物を入れたり、落としたりしないでください。故障の原因となることがあります。



- ・使い切って寿命のなくなった乾電池はすぐに取り出してください。電池の液漏れなどの原因となることがあります。

👉 重要

ご購入時に添付されている乾電池はお早めに交換してください

ご購入時に添付されている乾電池は初期動作確認用です。すぐに寿命に達する場合がありますので、お早めに新しい乾電池に交換してください。

1 リモコンを裏返して電池ボックスのふたを開けます。

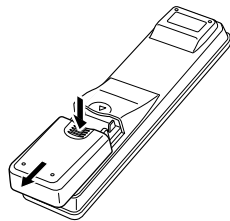

2 乾電池の+（プラス）と-（マイナス）の向きを確かめてから添付のマンガン乾電池を入れて、電池ボックスのふたを閉めます。

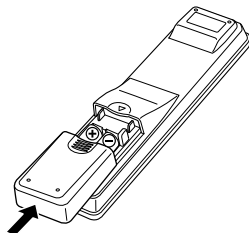

リモコンについて

リモコンでは次の操作ができます。

- ・ テレビを見る
- ・ テレビを録画する
- ・ DVDを見る
- ・ 音楽を聞く



詳しくは、次のマニュアルを参照してください。

参照

▼ 操作について

 『FMV で見ると録る・残すガイド』

▼ リモコンの各部名称について

 『画面で見るマニュアル』  「000320」で検索

→ 「各部の名称と働き：リモコン」

リモコンをお使いになる場合の注意

リモコンをお使いになる場合は、次の点にご注意ください。



- ・ リモコンをお使いになる場合には、リモコンマネージャーが起動している必要があります。画面右下の通知領域に  (リモコンマネージャー) が表示されているか、確認してください。
- ・ 直射日光などの強い光があたる場所での使用は避けてください。使用距離が短くなる場合があります。
- ・ 信号が受けやすいように、リモコンをパソコン本体の受光部に向けてください。
- ・ パソコン本体の受光部とリモコンの間に障害物がない場所に設置してください。
- ・ リモコンをプラズマディスプレイ／プラズマテレビの近くでお使いになると、リモコンが正常に動作しないことがあります。

これはプラズマディスプレイ／プラズマテレビから放射される赤外線により、リモコンとパソコン本体の受光部との通信が妨害されるために起こる現象です。

このようなときは、パソコン本体またはプラズマディスプレイ／プラズマテレビの設置場所を変更してください。

参照

▼ リモコンマネージャーについて

 『画面で見るマニュアル』  「200890」で検索

→ 「リモコンマネージャー」

パソコン本体のリモコン受光部使用可能範囲

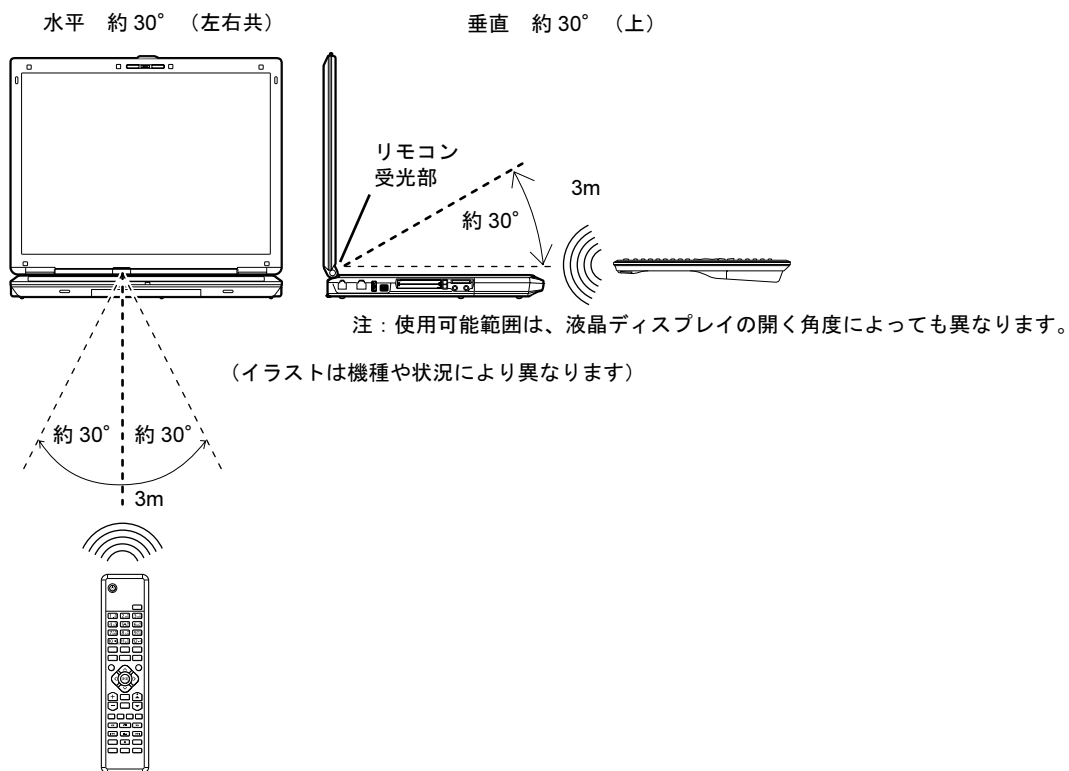

1 1 指紋認証を使う

指紋認証を使うための準備をする

指紋認証とは、指紋センサーで指の指紋を読み取って行う認証のことです。指紋認証を使うと、ユーザー名やパスワードの入力を省略し、指紋センサーに指をスライドさせるだけで次のようなことができます。

- ・ Windows へログオンする
- ・ ID (ユーザー名) やパスワードを必要とするホームページへログインする
- ・ パスワードが設定されたスクリーンセーバーを解除する

ここでは、指紋認証を使えるようにするための初期設定について説明しています。

Windows のログオンパスワードを作成する

指紋認証では認証の情報として、Windows にログオンするときと同じユーザー名およびパスワードを使用します。指紋を登録する前に、必ず Windows のログオンパスワードを作成してください。

重要

すでに存在する Windows のユーザー名を変更しないでください

Windows にログオンするときのユーザー名（ご購入時は「Owner」になっています）は変更しないでください。ユーザー名を変更すると、指紋認証を使って Windows にログオンできなくなります。

変更してしまった場合は、Windows のユーザー名を変更前のユーザー名に戻してください。

違うユーザー名を使いたい場合は、新しいユーザー名を作成してください。

新しいユーザー名を作成する場合は、次のマニュアルをご覧ください。指紋の登録まで行ってください。

参照

 『画面で見るマニュアル』 >>  「000810」で検索
→ 「指紋認証を使う」 → 「指紋認証を複数のユーザーで使う」

- 1 「スタート」ボタン → 「コントロールパネル」をクリックします。
「コントロールパネル」ウィンドウが表示されます。
- 2 「作業する分野を選びます」から、「ユーザーアカウント」をクリックします。
- 3 「コントロールパネルを選んで実行します」から、「ユーザーアカウント」をクリックします。

この画面が表示されない場合は、手順4へ進んでください。



- 4 「変更するアカウントを選びます」から、Windows にログオンするときと同じユーザー名をクリックします。

ご購入時は「Owner」でログオンしています。

- 5 「パスワードを作成する」をクリックします。



- 6 「新しいパスワードの入力」、「新しいパスワードの確認入力」にパスワードを入力し、「パスワードの作成」をクリックします。

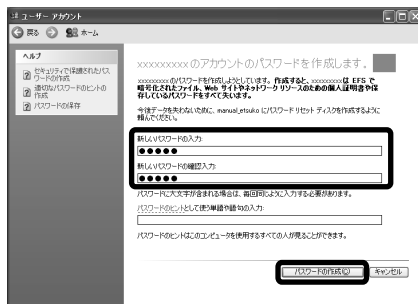

- 7 ウィンドウの右上にある **X** をクリックして、ウィンドウを閉じます。

- 8 「コントロールパネルを選んで実行します」から、「ユーザーアカウント」をクリックします。

- 9 「ユーザーのログオンやログオフの方法を変更する」をクリックします。



- 10** 「ようこそ画面を使用する」と「ユーザーの簡易切り替えを使用する」の をクリックして にし、「オプションの適用」をクリックします。

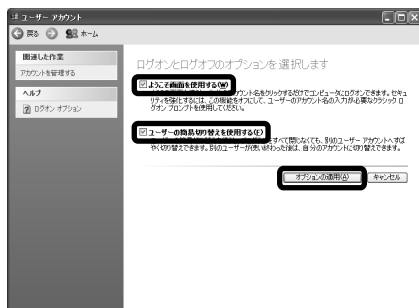

- 11** ウィンドウの右上にある をクリックして、すべてのウィンドウを閉じます。

- 12** 「スタート」ボタン→「終了オプション」をクリックし、「再起動」をクリックします。

パソコンが再起動します。

- 13** ユーザー名（ご購入時は「Owner」になっています）をクリックし、手順 6 で作成したパスワードを入力してください。

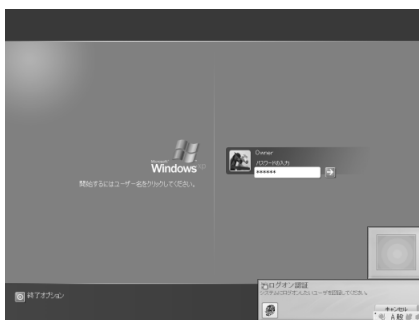

指のスライドのさせ方

指紋の登録や認証を行う場合は、次のように指をスライドさせてください。認証の失敗を減らすことができます。

- 1** 操作する指の第一関節が、指紋センサーの中央部に当たるように準備します。

第一関節より先の部分が読み取り範囲となります。

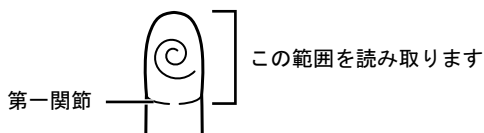

- 2** 指をまっすぐ伸ばして第一関節を指紋センサーに軽く当てます。
すぐに手全体を手前に引くようにして、センサー部が完全に見えるまで水平にスライドさせます。

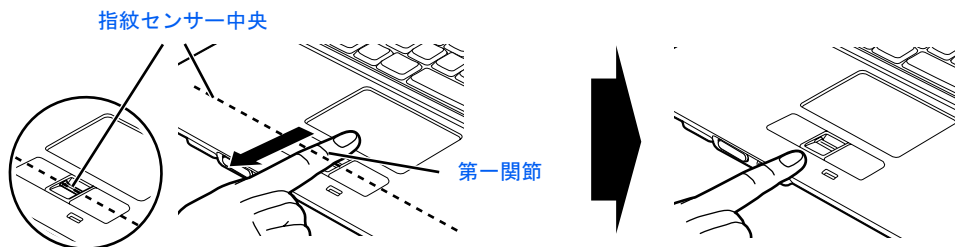

重要

指を突き立てたり、引っかけるようにスライドさせないでください

指紋センサーに指のはら（指紋の中心部）が接触していなかったり、指を引っかけるようにスライドさせると指紋の読み取りがうまくいかない場合があります。

必ず、指のはら（指紋の中心部）が指紋センサーに接触するようにスライドさせてください。

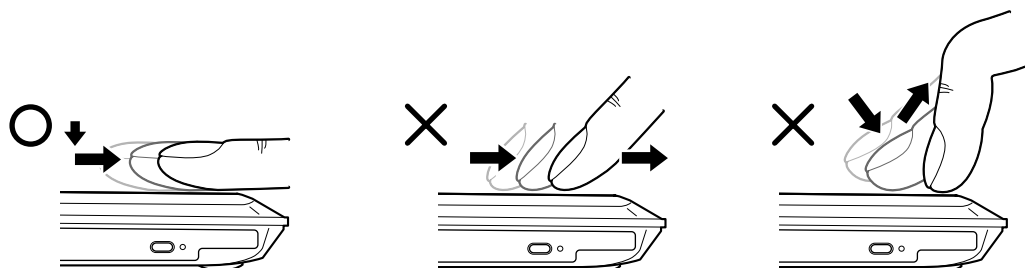

（イラストは機種や状況により異なります）

うまく認識されないときは

次の点に気を付けて操作してください。

- ・ 指の第一関節より先の部分が、指紋センサー上を通過するようにする
- ・ 指紋の渦の中心が、指紋センサーの中心を通過するようにする
- ・ 1秒程度で通過するくらいの速さで、スーッと動かす

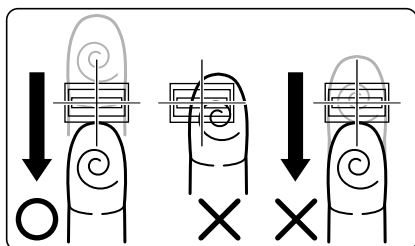

なお、親指など、指紋の渦の中心を合わせにくい指は、うまく認識できないことがあります。その際は、中心を通過させやすい指を登録してください。

指紋の読み取りがうまくいかない場合

指紋センサーに指をスライドさせるときは、必ず指紋の入力画面の表示を確認し、指紋の入力が可能な状態になってから行ってください。指紋の入力画面が表示される前から指を指紋センサーに置くと、指紋の認証に失敗する場合があります。

また、指のスライドが速すぎたり遅すぎたりした場合にも、正常に認識できないことがあります。画面のメッセージに従って、スライドの速さを調節してください。

指紋を登録する

認証に必要な情報を登録します。指紋を登録する前に、「Windows のログオンパスワードを作成する」(▶▶P.60) をご覧になり、必ず Windows のログオンパスワードを作成しておいてください。

- 1 「スタート」ボタン→「すべてのプログラム」→「Softex」→「OmniPass 登録ウィザード」の順にクリックします。
- 2 「OmniPass に登録する」をクリックします。

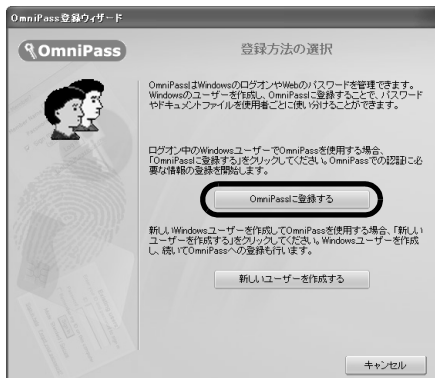

- 3 Windows にログオンするときと同じパスワードを「パスワード」および「パスワードの確認」に入力し、「次へ」をクリックします。「ユーザー名」が Windows にログオンするときと同じことを確認してください。



重要

Windows のログオンパスワードを設定していない場合

Windows にログオンするときに、パスワードを使用するように設定してください。認証の情報には、Windows でログオンするときと同じユーザー名およびパスワードを使用します。Windows のログオンパスワードの作成については、「Windows のログオンパスワードを作成する」(▶▶P.60) をご覧ください。

4 認証で使用する指をイラストで選択し、「次へ」をクリックします。



POINT

「練習」ボタンについて

この画面にある「練習」ボタンをクリックすると、指紋登録の練習をすることができます。指紋を登録する前に指紋の読み取りを練習されることをお勧めします。

「戻る」ボタン、または「完了」ボタンをクリックすると、指紋を登録する画面に戻ります。

5 指紋の読み取りが始まります。画面の表示にしたがって指紋の読み取りを行ってください。

指紋が正常に読み取れた場合にはイラストが緑色に、読み取れなかった場合にはイラストが赤色に表示されます。

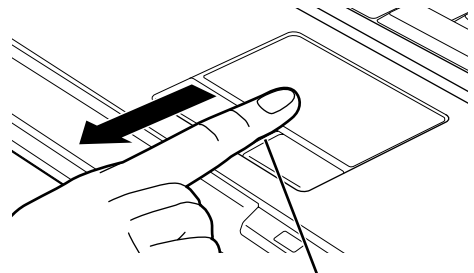
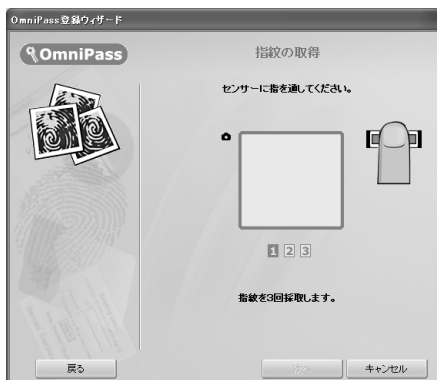

指紋センサー

(イラストは機種や状況により異なります)

POINT

指紋は正しく登録してください

指紋の登録が正常に完了しても、指紋の読み取りが不完全なまま登録してしまうと、Windows のログオン時などの指紋認証に成功する可能性が低くなってしまいます。指紋を登録するときの認証は、できるだけ次の条件を満たすように行ってください。

- ・読み取り領域の全体に指紋が読み取られている
- ・指紋の渦が画像の中に含まれている
- ・指紋の各方向の線がまんべんなく含まれている



良い例



悪い例

次のページへ

POINT

指紋の読み取りがうまくいかない場合

指紋センサーに指をスライドさせる方法を確認してください。スライドの方法については、「指のスライドのさせ方」(▶▶P.62)をご覧ください。

6 「確認は成功しました」と表示されたら、「完了」をクリックします。

確認がうまくいかなかった場合には、「戻る」をクリックし、もう一度指紋の読み取りを行ってください。

7 「少なくとも 2 本の指の登録が必要です。引き続き、2 本目の指を登録してください。」というメッセージが表示されたら、「OK」をクリックします。

手順4の操作に戻り、1 指目以外の指の指紋を登録してください。

1つのユーザーアカウントにつき、10本まで指紋の登録ができます。

8 2 指目の指紋を登録したら、「完了」をクリックします。

「操作が完了するまでお待ちください…」というウィンドウが表示され、登録が完了するとウィンドウが閉じます。





これで指紋の登録は完了です。

指紋認証については、次のマニュアルもご覧ください。

参照

- ▼ 指紋認証が使えなくなったら
- ▼ 複数ユーザーで指紋認証を使う

 『画面で見るマニュアル』  「000810」で検索
→ 「指紋認証を使う」

指紋認証を使う

指紋認証を使って Windows にログオンする

指紋認証を使うと Windows ログオンパスワードを入力する代わりに、指紋センサーに指をスライドさせるだけで Windows にログオンできるようになります。

また、複数ユーザーでパソコンを使用している場合には、ユーザー選択も省略することができます。

1 電源ボタン (⏻) を押して、Windows を起動します。

Windows が起動すると「ログオン認証」画面が表示されます。

2 指紋登録した指のいずれかを指紋センサーにスライドさせます。

指紋の認証に成功すると、Windows にログオンします。認証画面が表示されていない場合は、指紋のマークをクリックして、認証画面を表示させてください。

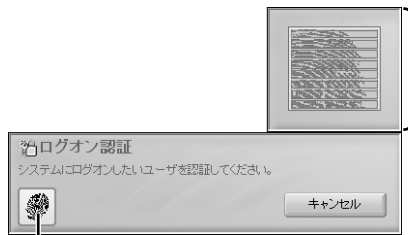

このマークをクリックすると、認証画面が表示されます。

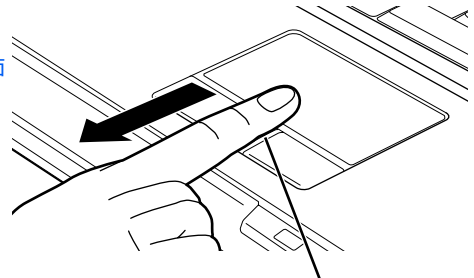

(イラストは機種や状況により異なります)

POINT

指紋の読み取りがうまくいかない場合

指紋センサーに指をスライドさせる方法を確認してください。スライドの方法については、「指のスライドのさせ方」(●▶P.62)をご覧ください。

指紋認証がうまくいかない場合はWindowsのログオンパスワードによる認証を行ってください

指紋認証を3回連続して失敗した場合には、指紋のマークに×印が付き、認証画面を閉じます。指紋のマークをクリックすると、もう一度認証画面が表示され、指紋認証ができるようになります。それでも指紋認証に失敗する場合は、Windows のログオンパスワードを使ってログオンしてください。

Windows のログオンパスワードを変更した場合

Windows のログオンパスワードを変更した後、指紋認証を行うと、「Omnipass はこのアカウントのパスワードが確認できないことを検出しました。パスワードを再確認してください。」という警告メッセージが表示されます。

この画面が表示されたら、変更した Windows のログオンパスワードを入力し、「OK」ボタンをクリックしてください。

指紋センサーについての注意

- 次のような場合は、故障および破損の原因となることがあります。
 - 指紋センサー表面をひっかいたり、先のとがったものでつついたりした場合
 - 指紋センサー表面を爪や硬いもので強く擦り、センサー表面にキズが入った場合
 - 泥などで汚れた手で指紋センサーに触れ、細かい異物などでセンサー表面にキズが入ったり、表面が汚れたりした場合
 - 指紋センサーのセンサー部にシールを貼ったり、インクなどで塗りつぶしたりした場合
- 次のような場合は、指紋の読み取りが困難になったり、認証率が低下したりすることがあります。指紋センサー表面はときどき清掃してください。
 - 指紋センサー表面がほこりや皮脂などで汚れている
 - 指紋センサー表面に汗などの水分が付着している
 - 指紋センサー表面が結露している
- 指紋の登録失敗や認証失敗が頻発する場合は、指紋センサー表面の清掃を行ってください。現象が改善されることがあります。
- 指紋センサーを清掃する際には、メガネ拭きなどの乾いたやわらかい布でセンサー表面の汚れを軽く拭き取ってください。
- 指紋センサーに指を置く前に金属に手を触れるなどして、静電気を取り除いてください。静電気が故障の原因となる場合があります。冬期など乾燥する時期は特にご注意ください。
- 長期間使用することにより、センサー周辺にゴミがたまる場合がありますが、先のとがったもので取り除かないようにしてください。



指紋認証をお使いになる場合の注意

- ・ 本機能は指紋画像の特徴情報を認証するものです。このため、お客様によっては指紋の特徴情報が少なく、登録操作ができない場合があります。
- ・ 指紋の登録には同一の指で3回の読み取りが必要です。異なる指で登録を行うと、認証できない場合があります。
- ・ 指の状態が次のような場合は、指紋の登録が困難になったり、認証率（正しく指をスライドさせた際に指紋が認証される割合）が低下することがあります。なお、手を洗う、手を拭く、認証する指を変える、手荒れや乾いている場合はクリームを塗るなど、お客様の指の状態に合わせて対処することで、認証時の状況が改善されることがあります。
 - お風呂上がりなどで指がふやけている場合
 - 指に汗や脂が多く、指紋の間が埋まっている場合
 - 手が荒れたり、指に損傷（切傷、ただれなど）を負っている場合
 - 手が極端に乾燥していたり、乾燥肌の場合
 - 指が泥や油などで汚れている場合
 - 太ったり、やせたりして指紋が変化した場合
 - 磨耗して指紋が薄くなった場合
 - 指紋登録時に比べ、指紋認証時の指の表面状態が極端に異なる場合
 - 濡れたり、汗をかいたりしている場合
- ・ センサー表面が濡れていたり結露していたりすると、誤作動の原因となります。柔らかい布で水分を取り除いてからご使用ください。
- ・ 認証率はお客様の使用状況により異なります。
- ・ 各指で指紋が異なりますので、必ず登録を行った指で認証の操作を行ってください。
- ・ 指紋が正常に読み取れなかったときや、一定時間内に認証されなかったときは、警告メッセージが表示されます。
- ・ 指紋認証技術は完全な本人認証・照合を保障するものではありません。当社では本製品を使用されたこと、または使用できなかったことによって生じるいかなる損害に関しても、一切責任を負いかねますのであらかじめご了承ください。

12 LAN（有線 LAN）機能を使う

LAN（有線 LAN）機能を使うための、LAN コネクタについて説明します。
ここでは、主にインターネットに接続する場合を例に説明します。

このパソコンの LAN 機能

このパソコンでは、次のものが標準で準備されています。

- ・ LAN コネクタ（LAN ケーブル用）
1000BASE-T/100BASE-T/10BASE-T 準拠



インターネットを使うときの接続例

次のイラストは、パソコンとブロードバンドモデムを LAN ケーブルで接続している一例です。ネットワークの形態によって使用する機器が異なりますので、ネットワークに合ったものをご購入ください。



ネットワークの種類やしきみについては、次のマニュアルをご覧ください。

参照

 『画面で見るマニュアル』  「390010」で検索
→ 「ネットワークの種類やしきみ」

LAN（有線 LAN）をお使いになる場合

LAN（有線 LAN）をお使いになる場合に必要なものなどを説明します。
ここでは、ブロードバンドインターネットにパソコンを接続する例を説明します。

必要なものを用意する

このパソコンの他に、次のものがが必要です。



- ・ブロードバンドモデム
ADSL モデム、ケーブルモデムなど、インターネットの回線や、プロバイダにより異なります。
- ・ルーター
異なるネットワーク間の中継点に設置して、ネットワークの中を流れるデータをきちんと目的の場所（パソコンやプリンタなど）に届けるための機器。一般的には、LAN と外部のネットワーク（インターネット）を結ぶために使われます。
複数台のパソコンを接続する場合は必要です。ブロードバンドモデムに内蔵されている場合もあります。
なお、1000BASE-T の通信を行うためには、1000BASE-T に対応したものを使用してください。
- ・ハブ
ネットワーク上でケーブルを中継するための機器。
複数台のパソコンを接続する場合に必要です。ルーターに内蔵されている場合もあります。
1000BASE-T の通信を行うためには、1000BASE-T に対応したものを使用してください。
- ・LAN ケーブル（ストレートタイプ）
お使いになるネットワークのスピードに合ったものがが必要です。接続するネットワーク機器のマニュアルをご覧になり、必要なものをご用意ください。
1000BASE-T の通信を行うためには、エンハンスドカテゴリ 5（カテゴリ 5E）以上の LAN ケーブルを使用してください。

LAN を使うための設定

LAN をお使いになるためには、必要な機器を LAN ケーブルで接続し、ネットワークの設定を行います。インターネットに接続する場合は、プロバイダより提供されるマニュアルに従って、機器の設定をしてください。

接続、設定の方法については、次のマニュアルでも説明しています。

参照

 『画面で見るマニュアル』  「000100」で検索
→ 「LAN を使う」

13 無線 LAN 機能を使う

無線 LAN 搭載機種のみ

無線 LAN 機能について説明します。

ここでは、主にインターネットに接続する場合を例に説明します。

このパソコンの無線 LAN 機能

無線 LAN が搭載されている機種では、次のものが標準で準備されています。別途、無線 LAN アダプタを購入する必要はありません。

- ・ 無線 LAN

IEEE802.11a (J52/W52/W53) 準拠、IEEE802.11b 準拠、IEEE802.11g 準拠 (Wi-Fi[®] 準拠)

インターネットを使うときの接続例

次のイラストは、ブロードバンドインターネットと接続している一例です。ネットワークの形態によって使用する機器が異なりますので、ネットワークに合ったものをご購入ください。

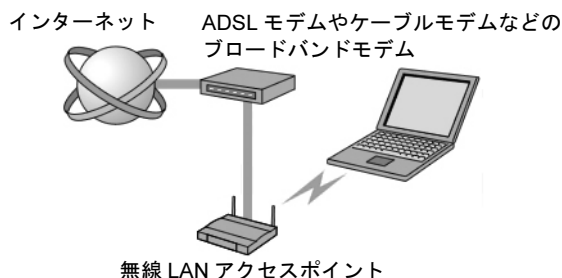



無線 LAN でインターネットに接続するには、無線 LAN アクセスポイントを利用する「インフラストラクチャ通信」という方式で通信します。

ブロードバンドモデムに電波を送受信する無線 LAN アクセスポイントを接続し、無線 LAN アクセスポイントとパソコンの間を、LAN ケーブルの代わりに電波で送受信します。

ネットワークの種類やしきみについては、次のマニュアルをご覧ください。

参照

 『画面で見るマニュアル』  「390010」で検索

→ 「ネットワークの種類やしきみ」

無線 LAN をお使いになる場合

必要なものを用意する

無線 LAN を使うためには、このパソコンの他に次のものが必要です。

- ・ 無線 LAN アクセスポイント

LAN ケーブルを使用する代わりに、電波を利用して情報のやり取りを行う無線 LAN では、「無線 LAN アクセスポイント」と呼ばれる機器が必要となります。無線 LAN アクセスポイントには主に次のものがあります。

- ワイヤレス LAN ステーション
- ワイヤレスブロードバンドルーター

無線 LAN を使うための設定



無線 LAN を使うには、無線 LAN アクセスポイントとパソコンの設定を行います。

初めて設定する場合は、使用するネットワークの情報やデータの暗号化などを、無線 LAN アクセスポイントとパソコンの両方に設定します。すでにネットワークで使われている無線 LAN アクセスポイントに接続する場合は、無線 LAN アクセスポイントにあわせた設定を、パソコンにのみ行います。

無線 LAN については、次のマニュアルをご覧ください。

参照

▼ 無線 LAN の設定

 『画面で見るマニュアル』 >>  「001000」で検索
→ 「無線 LAN を使う」

▼ 別売の無線 LAN カードなどを使う

 『画面で見るマニュアル』 >>  「001020」で検索
→ 「別売の無線 LAN アダプタをお使いになる上でのご注意」

ここでは、設定の流れを説明します。

1 無線 LAN の電波を発信する。

無線 LAN の電波は、停止したり発信したりすることができます。無線 LAN を使うときには、電波が発信されている必要があります。ワイヤレススイッチが ON になっているか、「Mr.WLANner」により電波が発信されているか確認します。

2 無線 LAN アクセスポイントの設定をする。

ネットワーク設定や無線 LAN アクセスポイントのセットアップ、SSID（または ESSID）や暗号化の設定などを行います。無線 LAN アクセスポイントに添付されているマニュアルを参照しながら設定します。

3 パソコンに無線 LAN の設定をする。

無線 LAN で通信する無線 LAN アクセスポイントとパソコンでは、同じ SSID（または ESSID）を設定します。また、セキュリティのためにデータの暗号化を設定しますが、暗号レベルは同じにする必要があります。

このパソコンでは、「Mr.WLANner」というユーティリティを使用して設定を行います。Windows XP のプロパティでは設定できませんのでご注意ください。

設定には、無線 LAN アクセスポイントに添付されているマニュアルも参照します。

4 ネットワークに接続するための設定をする。

インターネットなどのネットワークに接続するための設定をします。

インターネットに接続する場合は、無線 LAN アクセスポイントとブロードバンドモデムを LAN ケーブルで接続し、インターネット接続を確認します。

プロバイダや回線事業者との契約から、インターネット接続の確認、セキュリティ対策までを行ってください。

インターネット接続を確認する場合は、次のマニュアルをご覧ください。

参照



『画面で見るマニュアル』

→ 「3. インターネット / Eメール」 → 「インターネットに接続するための設定」 → 「インターネットに接続するまでの流れ」

作業手順や詳しい内容は、接続・設定する機器やプロバイダのマニュアルなどもあわせてご覧ください。



3

第 3 章

周辺機器の設置／設定／増設

周辺機器の使用上の注意やメモリの増やし方などを説明しています。目的に合わせてお読みください。

1 周辺機器をお使いになる場合	76
2 メモリの増設／交換	79

1 周辺機器をお使いになる場合

ここでは、周辺機器をお使いになる場合に知っておいていただきたいことについて説明します。

警告



- ・周辺機器の取り付け／取り外しを行うときは、本製品や周辺機器の電源を切った状態で行ってください。
AC アダプタや電源コードがコンセントにつながっている場合は、それらをコンセントから抜いてください。
感電の原因となります。



- ・周辺機器のケーブルは、このマニュアルをよく読み、正しく接続してください。
誤った接続状態でお使いになると、感電・火災の原因となります。また、パソコン本体および周辺機器が故障する原因となります。

周辺機器とは？

プリンタ、デジタルカメラ、メモリなどの装置のことです。パソコンの各種コネクタに接続したり、パソコン本体内部に取り付けたりして、パソコンの機能を拡張したり、処理速度を高めたりできます。

周辺機器を取り付けると

メモリを取り付けてパソコンの処理能力を上げたり、プリンタを接続して印刷したりなど、パソコンでできることがさらに広がります。
また、デジタルカメラで撮影した画像をパソコンに取り込んで、Eメールに添付したりできます。



周辺機器を取り付けるには

周辺機器の取り付け方について、本マニュアル内では、「メモリの増設／交換」(●▶P.79)について記載しています。また、画面で見るマニュアルでも、紹介しています。お使いになる周辺機器のマニュアルとあわせてご覧ください。

参照



『画面で見るマニュアル』

→ 「5. パソコン本体の取り扱い」または「6. 周辺機器の接続」

「画面で見るマニュアル」で調べる

1 表示される画面の中から取り付けたい周辺機器をクリックします。

例えば、プリンタを接続する場合は、「6. 周辺機器の接続」→「プリンタを接続する」をクリックします。

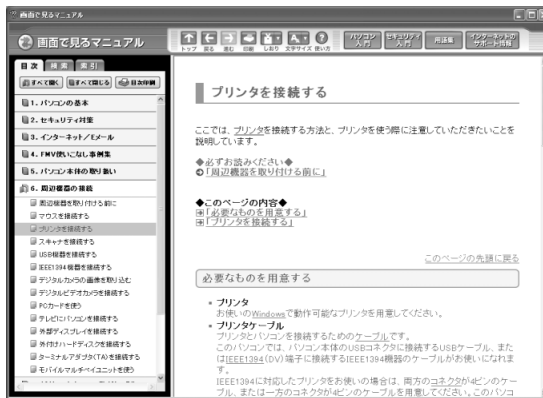

POINT

手順の中に「動画を見る」というボタンがあるとき

ボタンをクリックすると、インターネットに接続して手順の動画をご覧いただけます。このとき、FMV ユーザー登録で発行された「ユーザー登録番号」と「パスワード」が必要です。ユーザー登録については、📁『サポート＆サービスのご案内』をご覧ください。

画面で見るマニュアルの使い方については、次のマニュアルをご覧ください。

参照



『FMV 活用ガイド』

周辺機器の取り扱い上の注意

周辺機器を取り付けるときは、次のことに注意してください。

- ・ **周辺機器によっては設定作業が必要です**

パソコンの周辺機器の中には、接続するだけでは正しく使えないものがあります。このような機器は、接続した後で設定作業を行う必要があります。例えば、プリンタや PC カードを使うには、取り付けた後に「ドライバのインストール」という作業が必要です。周辺機器の接続は、このマニュアルをよくご覧になり、正しく行ってください。

- ・ **ドライバなどがフロッピーディスクで添付されている場合**

周辺機器によっては、添付のドライバなどがフロッピーディスクで提供されているものがあります。フロッピーディスクドライブが内蔵されていない機種をお使いの場合は、オプションの FDD ユニット (USB) をご購入になり、接続した上でドライバをインストールしてください。

- ・ **マニュアルをご覧ください**

ケーブル類を接続する場合は、次のマニュアルをご覧ください、接続時に間違いがないようにしてください。

参照

▼ ケーブル類を接続する場合



『画面で見るマニュアル』

→ 「6. 周辺機器の接続」

誤った接続状態で使用すると、このパソコンおよび周辺機器が故障する原因となることがあります。

また、「画面で見るマニュアル」で説明している周辺機器の取り付け方法は一例です。「画面で見るマニュアル」とあわせて周辺機器のマニュアルも必ずご覧ください。

- ・ **純正品をお使いください**

弊社純正の周辺機器については、販売店にお問い合わせになるか、富士通ショッピングサイト「WEB MART (ウェブマート)」(<http://www.fujitsu-webmart.com/>) をご覧ください。

他社製品につきましては、このパソコンで正しく動作するかどうか、保証いたしかねます。他社製品をお使いになる場合は、製造元のメーカーにお問い合わせくださいますようお願いいたします。

- ・ **ACPI に対応した周辺機器をお使いください**

このパソコンは ACPI モードに設定されています。ACPI モードに対応していない周辺機器をお使いの場合、省電力機能などが正しく動作しない場合があります。

また、このパソコンでは、低レベルのスタンバイ (ACPI S1) をサポートしていません。

お使いになる周辺機器が低レベルのスタンバイのみサポートしている場合は、パソコンをスタンバイや休止状態にしないでください。

- ・ **周辺機器の電源は、パソコンの電源を入れる前に入れてください**

電源を入れて使う周辺機器を取り付けた場合は、周辺機器の電源を入れてからパソコンの電源を入れてください。また、周辺機器の電源を切るときは、パソコンの電源を切ってから周辺機器の電源を切ってください。

重要

- ・ コネクタに周辺機器を取り付ける場合は、コネクタの向きを確認し、まっすぐ接続してください。
- ・ 複数の周辺機器を取り付ける場合は、1つずつ取り付けて設定を行ってください。



2 メモリの増設／交換

パソコンに取り付けられるメモリを増やすことによって、パソコンの処理能力などを上げることができます。ここでは、メモリを増やす方法について説明します。

必要なものを用意する

■ NB70T, NB70TN, NB50T の場合

メモリ（拡張 RAM（ラム）モジュール）

FMVNM25H4（256MB）、FMVNM51H4（512MB）、FMVNM1GH4（1GB）のメモリが取り付けられます。

■ NB75T/T, NB55T/TS, NB55T/T の場合

メモリ（拡張 RAM（ラム）モジュール）

FMVNM25J（256MB）、FMVNM51J（512MB）、FMVNM1GJ（1GB）のメモリが取り付けられます。

プラスのドライバー（ドライバーサイズ：1 番）

このパソコンのネジを取り外すときに使います。ネジの頭をつぶさないように、ネジのサイズ（M2.5）に合ったものをお使いください。他のドライバーを使うと、ネジの頭をつぶすおそれがあります。

メモリの組み合わせ表

次の表で、メモリの容量とメモリスロットの組み合わせを確認してください。
次の表以外の組み合わせにすると、パソコンが正常に動作しない場合があります。
なお、組み合わせによってはあらかじめ取り付けられているメモリを交換したり、取り外し
たりする必要があります。

■メモリの組み合わせ表（ご購入時）

お使いの機種	総容量	スロット1	スロット2
NB75T/T, NB70T NB70TN（1GBを選択）	1GB	512MB	512MB
NB55T/TS, NB55T/T, NB50T NB70TN（512MBを選択）	512MB	512MB	なし
NB70TN（768MBを選択）	768MB	512MB	256MB
NB70TN（2GBを選択）	2GB	1GB	1GB

■メモリの組み合わせ表（増設時）

総容量	スロット1	スロット2
512MB	256MB	256MB
	512MB	なし
768MB	512MB	256MB
1GB	512MB	512MB
	1GB	なし
1.25GB	1GB	256MB
1.5GB	1GB	512MB
2GB（最大）	1GB	1GB

POINT

次の表の組み合わせはデュアルチャネル対応です。（NB75T/T の場合のみ）

総容量	スロット1	スロット2
512MB	256MB	256MB
1GB	512MB	512MB
2GB（最大）	1GB	1GB



メモリ取り扱い上の注意

⚠ 警告



- ・メモリの取り付け／取り外しを行う場合は、必ずパソコン本体の電源を切り、ACアダプタやバッテリー、周辺機器を取り外してください。スタンバイや休止状態では、取り付け／取り外しを行わないでください。
感電の原因となります。また、データが消失したり、パソコン本体やメモリが故障する原因となることがあります。



- ・取り外したカバー、キャップ、ネジ、電池などの部品は、小さなお子様手の届かないところに置いてください。
誤って飲み込むと窒息の原因となります。万一、飲み込んだ場合は、すぐに医師に相談してください。

⚠ 注意



- ・メモリの取り付け位置のすぐそばに高温になる部分があります。
メモリの取り付け／取り外しを行うときは、パソコン本体の電源を切って、しばらくしてから行ってください。火傷の原因になることがあります。

メモリを取り付けるときの注意

- ・メモリは、静電気に対して非常に弱い部品で構成されており、人体に留まった静電気により破壊される場合があります。メモリを取り扱う前に、一度金属質のものに手を触れて、静電気を放電してください。
- ・操作に必要な箇所以外には手を触れないでください。故障の原因となることがあります。
- ・パソコンの部品など不要な物を、パソコン本体内部に落とさないでください。故障の原因となることがあります。
- ・メモリは何度も抜き差ししないでください。故障の原因となることがあります。
- ・メモリの表面の端子やIC部分に触れて押さないでください。また、メモリに強い力をかけないようにしてください。
- ・メモリがうまく取り付けられないときは、無理にメモリを取り付けず、いったんメモリを抜いてから再度メモリを取り付け直してください。
- ・メモリは下図のようにふちを両手で持ってください。金色の線が入っている部分（端子）には、絶対に手を触れないでください。指の油分などが付着すると、接触不良の原因となることがあります。

この部分には手を触れないでください。

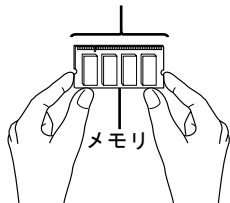

メモ리를増やす

メモ리는、パソコン本体下面の拡張 RAM モジュールスロットに取り付けます。メモリスロットにメモ리를取り付ける場合と、取り付けられているメモ리를交換する場合で手順が異なります。お使いのパソコンの状態を確認して、正しく行ってください。

POINT

メモ리의取り付け手順の動画を見ることができます

サポートページ (<http://azby.fmworld.net/support/>) で、メモ리의取り付け手順の動画がご覧になれます。

■ NB70T, NB70TN, NB50T の場合

- 1** パソコン本体の電源を切り、AC アダプタを取り外します。
- 2** 液晶ディスプレイを閉じ、パソコン本体を裏返します。
- 3** 内蔵バッテリーパックを取り外します。
内蔵バッテリーの取り外し方は、「内蔵バッテリーパックを交換する」(●▶P.31) をご覧ください。
- 4** メモ리의組み合わせを確認します。
メモ리의組み合わせについては、「メモ리의組み合わせ表」(●▶P.80) をご覧ください。
- 5** ネジ (1 箇所) をゆるめ、カバーを矢印の方向にスライドさせてから取り外します。

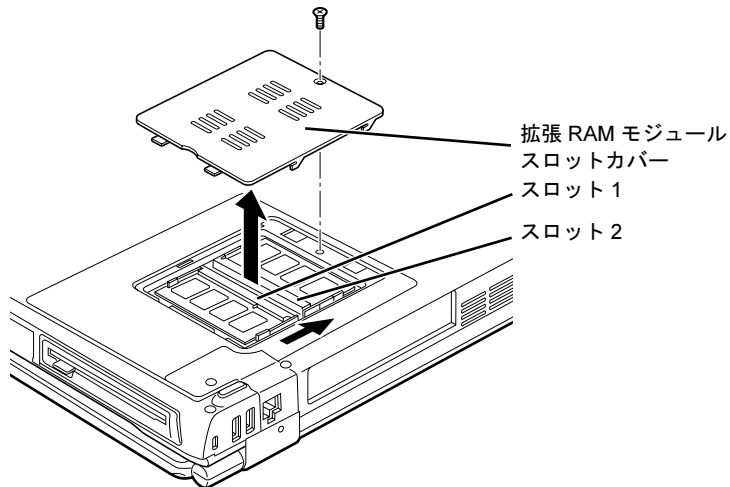

メモリスロットにメモ리를取り付ける場合は、手順 9 へ進んでください。
取り付けられているメモ리를新しいメモりに交換する場合は、手順 8 へ進んでください。

6 交換したいメモリを取り外します。

メモリを押さえている両側のツメを左右に開くと、メモリが少し斜めにもち上がるので、両手でメモリのふちを持って斜め上の方向に引っ張り、スロットから取り外します。

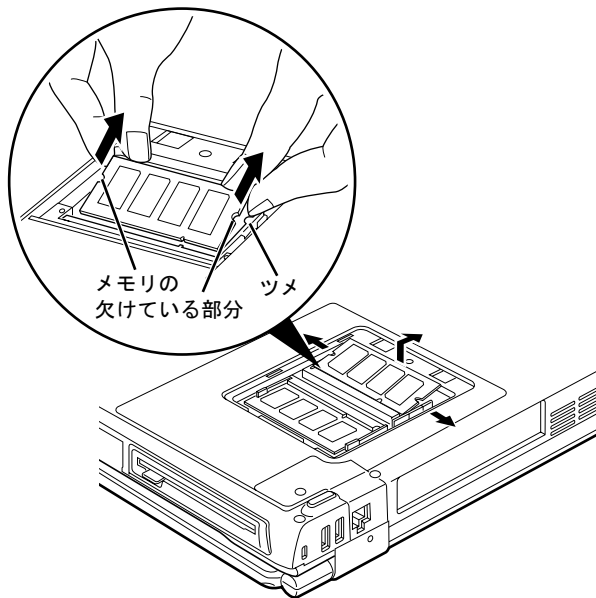

7 メモリを取り付けます。

両手でメモリのふちを持って、メモリの欠けている部分とコネクタの突起を合わせ、斜め上からしっかりと差し込み、パチンと音がするまで下に倒します。メモリを押さえている両側のツメが、きちんとはまったことを確認してください。

正しくメモリが取り付けられている場合は、メモリの端子の金色の部分少し (1mm 程度) 見える状態です。よく確認してください。

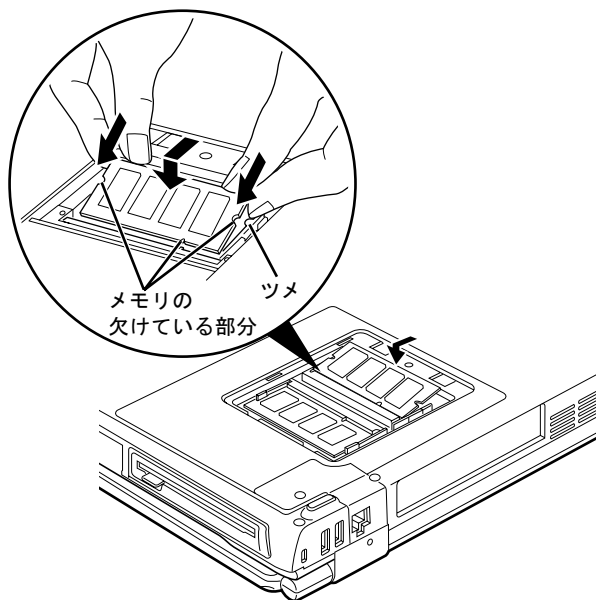

重要

- ・メモリを取り付けるときは、端子やICに触れないようにして、両手でメモリのふちを持って取り付けてください。
- ・メモリの表面の端子やIC部分に触れて押さないでください。また、メモリに強い力をかけないようにしてください。
- ・メモリがうまく取り付けられないときは、無理にメモリを取り付けず、いったんメモリを抜いてから再度メモリを取り付け直してください。無理にメモリを取り付けようとすると、メモリやコネクタが破損する原因となります。

8 手順5で取り外したカバーを取り付けます。

カバーを取り付け、矢印の方向に少しスライドさせてネジ穴を合わせてから、ネジで固定します。

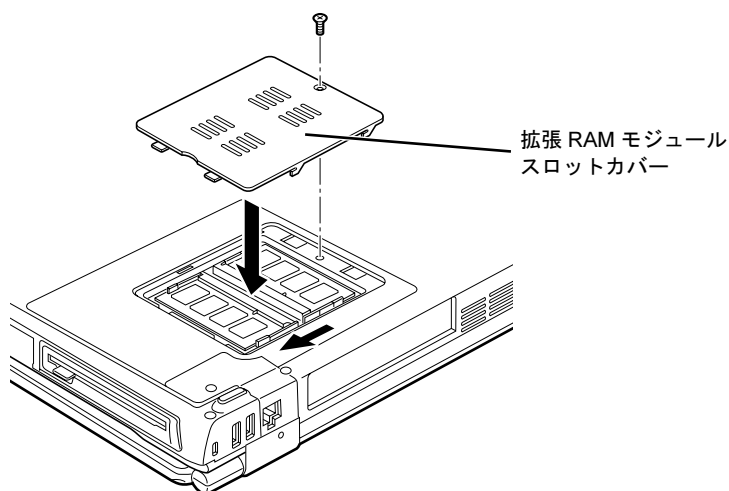

9 内蔵バッテリーパックを取り付けます。

内蔵バッテリーの取り付け方は、「内蔵バッテリーパックを交換する」(●▶P.31)をご覧ください。

■ NB75T/T, NB55T/TS, NB55T/T の場合

- 1** パソコン本体の電源を切り、AC アダプタを取り外します。
- 2** 液晶ディスプレイを閉じ、パソコン本体を裏返します。
- 3** 内蔵バッテリーパックを取り出します。
内蔵バッテリーの取り外し方は、「内蔵バッテリーパックを交換する」(●▶P.31) をご覧ください。
- 4** メモリの組み合わせを確認します。
メモリの組み合わせについては、「メモリの組み合わせ表」(●▶P.80) をご覧ください。
- 5** ネジ (1 箇所) をゆるめ、カバーを斜め上の方向に持ち上げてから取り外します。

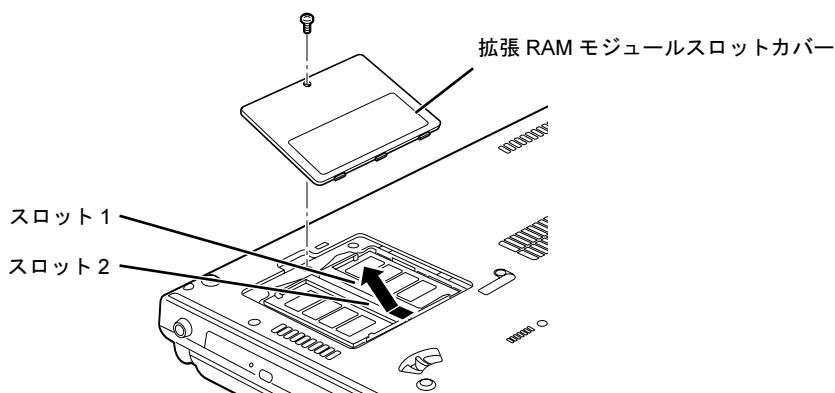

メモリスロットにメモリを取り付ける場合は、手順 9 へ進んでください。
取り付けられているメモリを新しいメモリに交換する場合は、手順 8 へ進んでください。

6 交換したいメモリを取り外します。

メモリを押さえている両側のツメを左右に開くと、メモリが少し斜めにもち上がるので、両手でメモリのふちを持って斜め上の方向に引っ張り、スロットから取り外します。

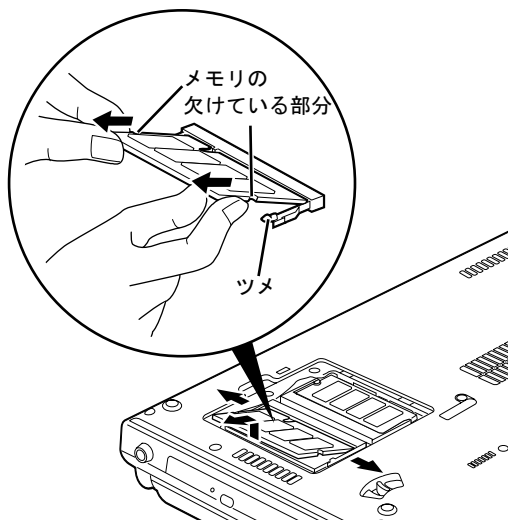

7 メモリを取り付けます。

両手でメモリのふちを持って、メモリの欠けている部分とコネクタの突起を合わせ、斜め上からしっかりと差し込み、パチンと音がするまで下に倒します。メモリを押さえている両側のツメが、きちんとはまったことを確認してください。

正しくメモリが取り付けられている場合は、メモリの端子の金色の部分（1mm程度）見える状態です。よく確認してください。

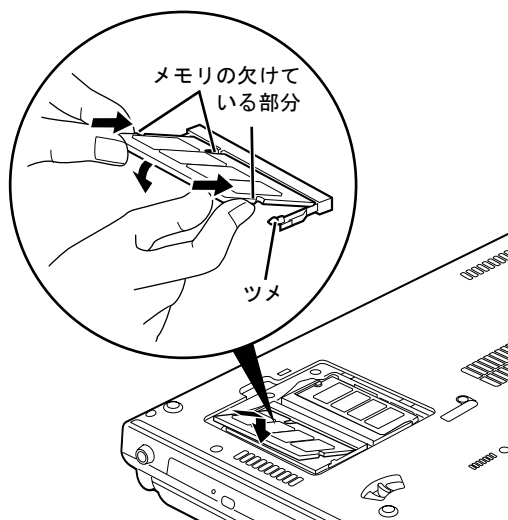

重要

- ・メモリを取り付けるときは、端子やICに触れないようにして、両手でメモリのふちを持って取り付けてください。
- ・メモリの表面の端子やIC部分に触れて押さないでください。また、メモリに強い力をかけないようにしてください。
- ・メモリがうまく取り付けられないときは、無理にメモリを取り付けず、いったんメモリを抜いてから再度メモリを取り付け直してください。無理にメモリを取り付けようとすると、メモリやコネクタが破損する原因となります。

8 手順5で取り外したカバーを取り付けます。

カバーを取り付け、ネジ穴を合わせてから、ネジで固定します。

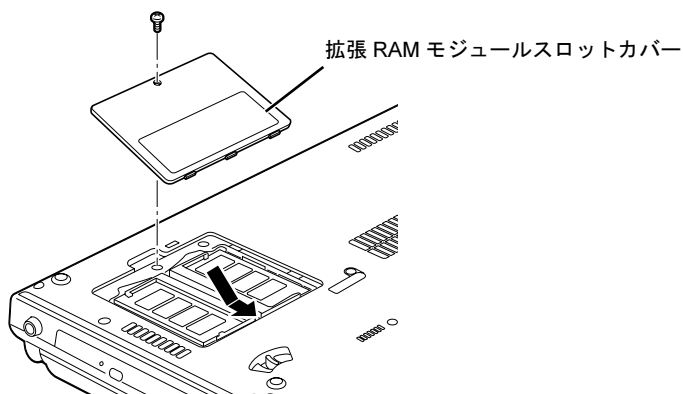

9 内蔵バッテリーパックを取り付けます。

内蔵バッテリーの取り付け方は、「内蔵バッテリーパックを交換する」(●▶P.31)をご覧ください。

続いて、メモリが正しく取り付けられたか、メモリの容量を確認しましょう (●▶P.88)。

メモリ容量を確認する

1 パソコン本体の電源を入れます。

重要

画面に何も表示されないときは

メモリが正しく取り付けられていないと、電源を入れたときに「拡張メモリエラー」または「メモリエラーです。」というメッセージや英語のメッセージが表示されたり、画面に何も表示されないことがあります。その場合は電源ボタンで電源を切り、メモリを取り付け直してください。

2 「スタート」ボタン→「コントロールパネル」の順にクリックします。

「コントロールパネル」ウィンドウが表示されます。

3 「パフォーマンスとメンテナンス」→「システム」の順にクリックします。

「システムのプロパティ」ウィンドウが表示されます。

4 ○で囲んだ部分の数値が、増やしたメモリの分だけ増えているかどうかを確認します。

メモリ容量の数値が正しくない場合は、メモリがきちんと取り付けられているかどうかを確認してください。



メモリ容量の表示はお使いのパソコンによって異なります。

■ NB70T, NB70TN, NB50T の場合

このパソコンではメモリの一部をグラフィック用メモリとして使用するため、お使いの動作環境により 64MB 少なく表示されます。

また、お使いのシステム構成によってはさらに 1MB 少なく表示される場合があります。

■ NB75T/T, NB55T/TS, NB55T/T の場合

このパソコンではメモリの一部をグラフィック用メモリとして使用するため、お使いの動作環境により 8MB から 128MB 少なく表示されます。

また、お使いのシステム構成によってはさらに 1MB 少なく表示される場合があります。

5 「OK」をクリックします。

「パフォーマンスとメンテナンス」ウィンドウに戻ります。

4

第4章 お手入れ

1 FMVのお手入れ	90
------------------	----

1 FMVのお手入れ

ここでは、FMV を快適にお使いいただくための、日ごろのお手入れについて説明しています。

パソコン本体および添付品のお手入れ

警告



- ・感電やけがの原因となるので、お手入れの前に、次の事項を必ず行ってください。
- ・パソコン本体の電源を切り、ACアダプタとバッテリーを取り外してください。
- ・プリンタなど、周辺機器の電源を切り、パソコン本体から取り外してください。

重要

リモコンのお手入れを行う場合

あらかじめ乾電池を取り出してください。

キーボードのキーとキーの間のホコリなどをとる場合

- ・圧縮空気などを使ってゴミを吹き飛ばしてください。掃除機などを使って、キーを強い力で引っ張らないでください。
- ・OA用のエアースプレーを使うときは、お使いになるエアースプレーの注意書きなどをよくお読みください。誤った使い方をすると、パソコン本体に結露や静電気を発生させることがあり、故障の原因となる場合があります。

パソコン本体やマウス、リモコンの汚れは、乾いた柔らかい布で軽く拭き取ってください。汚れがひどい場合は、水または水で薄めた中性洗剤を含ませた布を、固く絞って拭き取ってください。中性洗剤を使用して拭いた場合は、水に浸した布を固く絞って中性洗剤を拭き取ってください。また、拭き取りの際は、パソコン本体やマウス、リモコンに水が入らないよう十分に注意してください。なお、シンナーやベンジンなど揮発性の強いものや、化学ぞうきんは絶対に使わないでください。

マウスのお手入れの際は、マウスをパソコン本体から取り外してください。

POINT

キートップが外れてしまった場合 (NB70T, NB70TN, NB50T の場合)

次のマニュアルをご覧ください。

参照



『画面で見るマニュアル』≫「000220」で検索

→「各部の名称と働き：キーボード」→「キートップが外れてしまった場合」



液晶ディスプレイのお手入れ

液晶ディスプレイの汚れは、乾いた柔らかい布かメガネ拭きで軽く拭き取ってください。水や中性洗剤を使用して拭かないでください。

重要

- ・液晶ディスプレイの表面を固いものでこすったり、強く押しつけたりしないでください。液晶ディスプレイが破損するおそれがあります。
- ・市販のクリーナーや化学ぞうきんを使うと、成分によっては、画面の表面のコーティングを傷めるおそれがあります。次のものは、使わないでください。
 - ・アルカリ性成分を含んだもの
 - ・界面活性剤を含んだもの
 - ・アルコール成分を含んだもの
 - ・シンナーやベンジンなどの揮発性の強いもの
 - ・研磨剤を含むもの

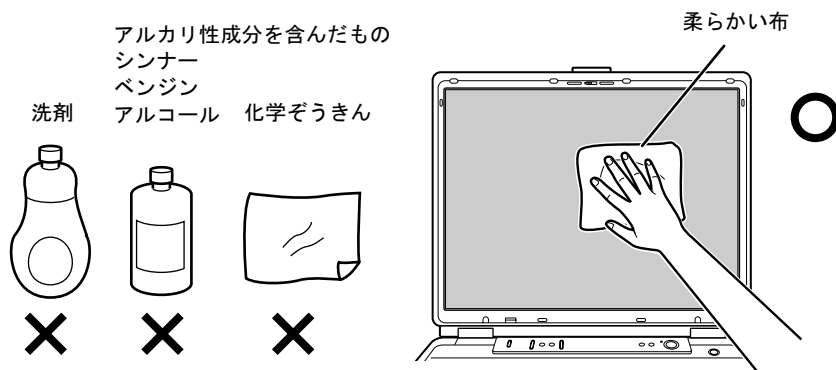

フロッピーディスクドライブのお手入れ

フロッピーディスク搭載機種のみ

フロッピーディスクドライブは、長い間使用していると、ヘッド（データを読み書きする部品）が汚れてきます。ヘッドが汚れると、フロッピーディスクに記録したデータを正常に読み書きできなくなります。別売のクリーニングフロッピーを使用して、3ヶ月に1回程度の割合でクリーニングしてください。

用意するもの

商品名：クリーニングフロッピーマイクロ

商品番号：0212116

- ・お問い合わせ先



富士通コワーコ株式会社 お客様総合センター

電話：Tel 0120-505-279

受付時間：月～金／9:00～17:30（祝日・年末年始除く）

URL：<http://jp.fujitsu.com/coworco/>

お手入れのしかた

- 1 クリーニングフロッピーをセットします。
- 2 デスクトップの (マイコンピユータ) をクリックします。
「マイコンピユータ」ウィンドウが表示されます。
- 3 「3.5 インチ FD (A:)」をクリックします。
フロッピーディスクドライブのクリーニングが開始されます。
- 4 「ドライブ A のディスクはフォーマットされていません。今すぐフォーマットしますか？」のメッセージが表示されたら、「いいえ」をクリックします。
- 5 フロッピーディスクへのアクセスが終了したことを確認し、クリーニングフロッピーを取り出します。
- 6 「マイコンピユータ」ウィンドウの をクリックして、「マイコンピユータ」ウィンドウを閉じます。



5

第 5 章 仕様一覧

1 パソコン本体の仕様	94
2 その他の仕様	102

次の表は各機種ごとの特徴を示しています。詳しい仕様については、次ページからの仕様一覧をご覧ください。

製品名称 (品名)	USB マウス (光学式)	フラットポイント デジタイザ	リモコン	テレビ チューナー	無線 LAN
NB75T/T	○	×	○	○	○
NB70T	○	○	×	×	○
NB70TN	△	△	×	×	△
NB55T/TS	○	×	○	○	○
NB55T/T	○	×	○	○	○
NB50T	○	×	×	×	○

○：添付または搭載、△：機能を選択した場合に添付または搭載、×：非添付または非搭載

1 パソコン本体の仕様

製品名称		FMV-BIBLO NB75T/T	FMV-BIBLO NB55T/TS	FMV-BIBLO NB55T/T
CPU 注1		インテル® Core™ Duo プロセッサ T2300 (インテル® Centrino® Duo モバイル・テクノロジー搭載) 注39	インテル® Celeron® M プロセッサ 430	
		1.66GHz	1.73GHz	
キャッシュメモリ		1次: 64KB × 2、 2次: 2MB (CPU 内蔵)	1次: 64KB、2次: 1MB (CPU 内蔵)	
チップセット		モバイルインテル® 945GM Express チップセット	モバイルインテル® 940GML Express チップセット	
システム・バス		667MHz	533MHz	
メインメモリ		標準 1GB (512MB+512MB PC2-5300 DDR2 SDRAM DIMM) ECC なし 最大 2GB 注3	標準 512MB (PC2-4200 DDR2 SDRAM DIMM) ECC なし 最大 2GB 注3 注35	
拡張メモリスロット		× 2 (空きスロットなし)	× 2 (空きスロット× 1)	
表示機能	グラフィックアクセラレータ	チップセットに内蔵		
	ビデオメモリ	標準 128MB (最大 224MB、最大 128MB、最大 64MB から選択、メインメモリと共有) 注17		
	液晶ディスプレイ 注5	高色純度・超高輝度・低反射・広視野角 15 型 TFT カラー 1024 × 768 ドット (スーパーファイン DX II 液晶)		
	解像度/発色数	液晶ディスプレイ表示: 1024 × 768 ドット / 1677 万色 注6 外部ディスプレイ表示: 最大 1600 × 1200 ドット / 最大 1677 万色 液晶ディスプレイと外部ディスプレイの同時表示: 1024 × 768 ドット / 1677 万色 注6		
フロッピーディスクドライブ 注7	FDD ユニット (USB) (別売)			
ハードディスクドライブ 注8		約 160GB (Serial ATA/150) 注10	約 100GB (Serial ATA/150) 注10	
CD/DVD ドライブ 注11	スーパー マルチドライブ			
オーディオ機能	オーディオコントローラ	チップセット内蔵 + High Definition Audio コーデック		
	PCM 録音再生機能	サンプリング周波数 最大 192kHz、24 ビット (再生時) 注12、 サンプリング周波数 最大 48kHz、16 ビット (録音時) 注12、同時録音再生機能		
	MIDI 再生機能	OS 標準機能にてサポート		
	スピーカー	ステレオスピーカー内蔵		
キーボード	OADG 配列準拠 87 キー (Windows キー、アプリケーションキー付)			
ポインティングデバイス	フラットポイント、USB マウス (光学式) 添付			
指紋センサー	スライド式 / スクロール機能あり			
リモコン	リモコン標準添付			
ワンタッチボタン / TV・DVD 操作ボタン等	プログラマブル × 4 (CD/DVD 操作兼用)、モードボタン、TV ボタン、DVD/CD ボタン、チャンネルボタン、音量調節ボタン、録画ボタン、Visual ボタン搭載			
通信機能	モデム	データ: 最大 56kbps (V.92 規格準拠) 注13 / FAX: 14.4kbps		
	LAN	1000BASE-T / 100BASE-TX / 10BASE-T 準拠 注14		
	無線 LAN 注15	規格	IEEE 802.11a (J52/W52/W53) 準拠、IEEE 802.11b 準拠、IEEE 802.11g 準拠 (Wi-Fi® 準拠) 注16	
		内蔵アンテナ	ダイバーシティ方式	
ホームサーバー機能		—	メディアタンク (FMMET-101) 添付 注40	—

パソコンの仕様は、改善のために予告なく変更することがあります。あらかじめご了承ください。注記については、「仕様一覧の注記について」(●▶P.100)をご覧ください。



製品名称		FMV-BIBLO NB75T/T	FMV-BIBLO NB55T/TS	FMV-BIBLO NB55T/T
テレビ	地上アナログ	受信チャンネル：VHF（1～12ch）、UHF（13～62ch）、CATV（C13～C63ch）ステレオ、音声多重対応		
	BSアナログ	—		
	地上デジタル	—		
	BSデジタル	—		
	110度CSデジタル	—		
	録画形式 ^{注18}	MPEG2（ハードエンコード）		
高画質化機能	3次元Y/C分離、ゴーストリダクション			
インターフェース	ExpressCard	×1スロット（ExpressCard/34モジュール、ExpressCard/54モジュール対応） ^{注19}		
	PCカード	PC Card Standard 準拠 Type I / II ×1スロット（CardBus対応）		
	SDカード／メモリスティック xD-ピクチャーカード ^{注20}	×1スロット（メモリスティックPRO対応）		
	外部ディスプレイ／ビデオ出力	アナログRGBミニD-SUB15ピン×1／Sビデオ×1（NTSC出力）		
	USB ^{注21}	USB2.0準拠×5（左側面×1、背面×4）		
	IEEE1394（DV） ^{注22}	4ピン×1（S400）		
	モデム	RJ-11×1		
	LAN	RJ-45×1		
	ビデオ入力	ビデオ入力（Sビデオ×1、コンポジット×1） ^{注23} 、ビデオ音声入力（L/R、RCA×各1） ^{注24}		
	テレビアンテナ入力	ミニジャック×1（標準添付のRF変換ケーブルを使用）		
	オーディオ	ヘッドホン ^{注25} ：φ3.5mmステレオ・ミニジャック、（出力：1mW以上、負荷インピーダンス32Ω） ／マイク ^{注26} ：φ3.5mmステレオ・ミニジャック （入力：100mV以下、入力インピーダンス（AC）10kΩ以上（DC）2kΩ以上）		
状態表示	LED			
電源供給方式	ACアダプタ	入力AC100V～240V、出力DC19V（4.22A）	入力AC100V～240V、出力DC19V（3.37A）	
	バッテリー	内蔵バッテリーパック：リチウムイオン 14.4V／2000mAh		
バッテリー稼働時間（JEITA測定法1.0） ^{注27}	約1.6時間	約1.2時間		
バッテリー充電時間 ^{注28}	約2.5時間			
消費電力 ^{注29}	約35W／約80W	約40W／約70W		
省エネ法に基づくエネルギー消費効率 ^{注30}	S区分0.00020（AAA） ^{注31}	S区分0.00029（AAA） ^{注31}		
	I区分0.0012 ^{注34}	I区分0.0026 ^{注34}		
外形寸法	W345.0×D283.5×H44.7mm（突起部含まず）			
質量	約3.3kg			
盗難防止用ロック取り付け穴	あり			
温湿度条件	温度5～35℃／湿度20～80%RH（動作時）、温度-10～60℃／湿度20～80%RH（非動作時）（ただし、動作時、非動作時とも結露しないこと）			
プレインストールOS	Windows XP Home Edition ^{注32} （DirectX 9.0c対応）			
サポートOS	Windows XP Home Edition、Windows XP Professional ^{注33}			

パソコンの仕様は、改善のために予告なく変更することがあります。あらかじめご了承ください。
注記については、「仕様一覧の注記について」（●▶P.100）をご覧ください。

製品名称		FMV-BIBLO NB70T	FMV-BIBLO NB50T
CPU 注1	インテル® Core™ Duo プロセッサ T2300 注39		インテル® Celeron® M プロセッサ 430
	1.66GHz		1.73GHz
キャッシュメモリ	1次：64KB×2、2次：2MB (CPU内蔵)		1次：64KB、2次：1MB (CPU内蔵)
チップセット	ATI RADEON® XPRESS 200M チップセット		
システム・バス	667MHz		533MHz
メインメモリ	標準 1GB (512MB+512MB) (PC2-4200 DDR2 SDRAM DIMM) ECC なし 最大 2GB 注3		標準 512MB (PC2-4200 DDR2 SDRAM DIMM) ECC なし 最大 2GB 注3
拡張メモリスロット	×2 (空きスロットなし)		×2 (空きスロット×1)
表示機能	グラフィック アクセラレータ	チップセットに内蔵	
	ビデオメモリ	標準 64MB / 最大 256MB (メインメモリと共用) 注4	
	液晶ディスプレイ注5	高色純度・超高輝度・低反射・広視野角 15型 TFT カラー 1024×768 ドット (スーパーファイン DX II 液晶)	高輝度・低反射 15型 TFT カラー 1024×768 ドット (スーパーファイン液晶)
	解像度/発色数	液晶ディスプレイ表示：1024×768 ドット/1677万色注6 外部ディスプレイ表示：最大 1600×1200 ドット/最大 1677万色 液晶ディスプレイと外部ディスプレイの同時表示：1024×768 ドット/1677万色注6	
フロッピーディスク ドライブ注7	3.5 インチ×1 (3モード対応)		
ハードディスクドライブ注8	約 100GB (Ultra ATA/100) 注9		
CD/DVD ドライブ注11	スーパーマルチドライブ		
オーディオ機能	オーディオコントローラ	チップセット内蔵+ High Definition Audio コーデック	
	PCM 録音再生機能	サンプリング周波数 最大 96kHz、24 ビット (再生時) 注12、 サンプリング周波数 最大 48kHz、16 ビット (録音時) 注12、 同時録音再生機能	
	MIDI 再生機能	OS 標準機能にてサポート	
	スピーカー	ステレオスピーカー内蔵	
キーボード	OADG 配列準拠 87 キー (Windows キー、アプリケーションキー付)		
ポインティングデバイス	フラットポイントデジタイザ/デジタイ ザ用ペン、USB マウス (光学式) 添付	フラットポイント/ USB マウス (光学式) 添付	
指紋センサー	スライド式/スクロール機能あり		
リモコン	-		
ワンタッチボタン/ TV・DVD 操作ボタン等	プログラマブル×4 (CD/DVD 操作兼用)、モードボタン搭載		
通信機能	モデム	データ：最大 56kbps (V.92 規格準拠) 注13 / FAX：14.4kbps	
	LAN	1000BASE-T / 100BASE-TX / 10BASE-T 準拠注14	
	無線 LAN 注15	規格	IEEE 802.11a (J52/W52/W53) 準拠、IEEE 802.11b 準拠、 IEEE 802.11g 準拠 (Wi-Fi® 準拠) 注16
内蔵 アンテナ		ダイバーシティ方式	
ホームサーバー機能	-		
テレビ	テレビチューナー	-	
	録画形式	-	
	高画質化機能	-	

パソコンの仕様は、改善のために予告なく変更することがあります。あらかじめご了承ください。
注記については、「仕様一覧の注記について」(●▶P.100)をご覧ください。



製品名称		FMV-BIBLO NB70T	FMV-BIBLO NB50T
インターフェース	ExpressCard	× 1 スロット (ExpressCard/34 モジュール、ExpressCard/54 モジュール対応) 注19	
	PC カード	PC Card Standard 準拠 Type I / II × 1 スロット (CardBus 対応)	
	SD カード/ メモリースティック xD-ピクチャーカード注20	× 1 スロット (メモリースティック PRO 対応)	
	外部ディスプレイ/ ビデオ出力	アナログ RGB ミニ D-SUB 15 ピン × 1 / S ビデオ × 1 (NTSC 出力)	
	USB 注21	USB2.0 準拠 × 5 (右側面 × 3、背面 × 2)	
	IEEE1394 (DV) 注22	4 ピン × 1 (S400)	
	モデム	RJ-11 × 1	
	LAN	RJ-45 × 1	
	ビデオ入力	-	
	テレビアンテナ入力	-	
	オーディオ	ヘッドホン注25: φ3.5mm ステレオ・ミニジャック (出力: 1mW 以上、負荷インピーダンス 32Ω) / マイク注26: φ3.5mm ステレオ・ミニジャック (入力: 100mV 以下、入力インピーダンス (AC) 10kΩ 以上 (DC) 2kΩ 以上)	
状態表示	LED		
電源供給方式	AC アダプタ	入力 AC100V ~ 240V、 出力 DC19V (4.22A)	入力 AC100V ~ 240V、 出力 DC19V (3.37A)
	バッテリー	内蔵バッテリーパック: リチウムイオン 14.4V / 2000mAh	
バッテリー稼働時間 (JEITA 測定法 1.0 注27)		約 1.6 時間	約 1.1 時間
バッテリー充電時間注28		約 2.5 時間	
消費電力注29		約 30W / 約 83W	約 35W / 約 66W
省エネ法に基づく エネルギー消費効率注30	S 区分 0.00017 (AAA) 注31		S 区分 0.00031 (AAA) 注31
	I 区分 0.0012 注34		I 区分 0.0025 注34
外形寸法		W329.0 × D283.0 × H40.5 ~ 46.5 mm (突起部含まず)	W329.0 × D283.0 × H40.0 ~ 43.0mm (突起部含まず)
質量		約 3.9kg	約 3.6kg
盗難防止用ロック取り付け穴		あり	
温湿度条件		温度 5 ~ 35 °C / 湿度 20 ~ 80%RH (動作時)、 温度 -10 ~ 60 °C / 湿度 20 ~ 80%RH (非動作時) (ただし、動作時、非動作時とも結露しないこと)	
プレインストール OS		Windows XP Home Edition 注32 (DirectX 9.0c 対応)	
サポート OS		Windows XP Home Edition、Windows XP Professional 注33	

パソコンの仕様は、改善のために予告なく変更することがあります。あらかじめご了承ください。
注記については、「仕様一覧の注記について」(●▶P.100)をご覧ください。

製品名称		FMV-BIBLO NB70TN	
CPU 注1	インテル® Core™ Duo プロセッサ T2300 注39		
	1.66GHz		
キャッシュメモリ	1次：64KB × 2、2次：2MB (CPU 内蔵)		
チップセット	ATI RADEON® XPRESS 200M チップセット		
システム・バス	667MHz		
メインメモリ★	標準 512MB / 768MB / 1GB / 2GB (PC2-4200 DDR2 SDRAM DIMM) ECC なし 最大 2GB 注3		
拡張メモリスロット	× 2 (空きスロット× 1) 注2		
表示機能	グラフィック アクセラレータ	チップセットに内蔵	
	ビデオメモリ	標準 64MB / 最大 256MB (メインメモリと共用) 注4	
	液晶ディスプレイ 注5 ★	高輝度・低反射・15型 TFT カラー 1024 × 678 ドット (スーパーファイン液晶) / 高色純度・超高輝度・低反射・広視野角 15型 TFT カラー 1024 × 768 ドット (スーパーファイン DX II 液晶)	
	解像度/発色数	液晶ディスプレイ表示：1024 × 768 ドット / 1677 万色 注6 外部ディスプレイ表示：最大 1600 × 1200 ドット / 最大 1677 万色 液晶ディスプレイと外部ディスプレイの同時表示：1024 × 768 ドット / 1677 万色 注6	
フロッピーディスク ドライブ 注7 ★	なし / 3.5 インチ × 1 (3 モード対応)		
ハードディスクドライブ 注8 ★	約 80GB / 約 100GB / 約 120GB (Ultra ATA/100) 注9		
CD/DVD ドライブ 注11	CD-RW/DVD-ROM ドライブ / スーパーマルチドライブ		
オーディオ機能	オーディオコントローラ	チップセット内蔵 + High Definition Audio コーデック	
	PCM 録音再生機能	サンプリング周波数 最大 96kHz、24 ビット (再生時) 注12、 サンプリング周波数 最大 48kHz、16 ビット (録音時) 注12、 同時録音再生機能	
	MIDI 再生機能	OS 標準機能にてサポート	
	スピーカー	ステレオスピーカー内蔵	
キーボード	OADG 配列準拠 87 キー (Windows キー、アプリケーションキー付)		
ポインティングデバイス★	フラットポイント / フラットポイントデジタイザ (デジタイザ用ペンが添付されます) ご購入時の選択によっては、USB マウス (光学式) が添付されます。		
指紋センサー	スライド式 / スクロール機能あり		
リモコン	-		
ファンタッチボタン / TV・DVD 操作ボタン等	プログラマブル × 4 (CD/DVD 操作兼用)、モードボタン搭載		
通信機能	モデム	データ：最大 56kbps (V.92 規格準拠) 注13 / FAX：14.4kbps	
	LAN	1000BASE-T / 100BASE-TX / 10BASE-T 準拠 注14	
	無線 LAN 注15 注38 ★	規格	IEEE 802.11a (J52/W52/W53) 準拠、IEEE 802.11b 準拠、 IEEE 802.11g 準拠 (Wi-Fi® 準拠) 注16
内蔵 アンテナ		ダイバーシティ方式	
ホームサーバー機能	-		
テレビ	テレビチューナー	-	
	録画形式	-	
	高画質化機能	-	

インターネットの富士通ショッピングサイト「WEB MART (ウェブマート)」でのみご購入いただける製品の仕様です。

★ ご購入時に選択したものをご覧ください。

パソコンの仕様は、改善のために予告なく変更することがあります。あらかじめご了承ください。

注記については、「仕様一覧の注記について」(●▶P.100)をご覧ください。



製品名称		FMV-BIBLO NB70TN
インターフェイス	ExpressCard	× 1 スロット (ExpressCard/34 モジュール、ExpressCard/54 モジュール対応) 注19
	PC カード	PC Card Standard 準拠 Type I / II × 1 スロット (CardBus 対応)
	SD カード/ メモリースティック xD- ビクチャーカード注20	× 1 スロット (メモリースティック PRO 対応)
	外部ディスプレイ/ ビデオ出力	アナログ RGB ミニ D-SUB 15 ピン × 1 / S ビデオ × 1 (NTSC 出力)
	USB 注21	USB2.0 準拠 × 5 (右側面 × 3、背面 × 2)
	IEEE1394 (DV) 注22	4 ピン × 1 (S400)
	モデム	RJ-11 × 1
	LAN	RJ-45 × 1
	ビデオ入力	—
	テレビアンテナ入力	—
	オーディオ	ヘッドホン注25 : φ3.5mm ステレオ・ミニジャック (出力 : 1mW 以上、負荷インピーダンス 32Ω) / マイク注26 : φ3.5mm ステレオ・ミニジャック (入力 : 100mV 以下、入力インピーダンス (AC) 10kΩ 以上 (DC) 2kΩ 以上)
	状態表示	LED
電源供給方式	AC アダプタ	入力 AC100V ~ 240V、出力 DC19V (4.22A)
	バッテリー	内蔵バッテリーパック : リチウムイオン 14.4V / 2000mAh
バッテリー稼働時間 (JEITA 測定法 1.0 注27)		約 1.6 時間
バッテリー充電時間注28		約 2.5 時間
消費電力注29		約 30W / 約 83W
省エネ法に基づく エネルギー消費効率注30		S 区分 0.00017 (AAA) 注31
		I 区分 0.0012 注34
外形寸法		W329.0 × D283.0 × H40.0 ~ 43.0 mm (突起部含まず) 注36
質量		約 3.6kg 注37
盗難防止用ロック取り付け穴		あり
温湿度条件		温度 5 ~ 35 °C / 湿度 20 ~ 80%RH (動作時)、 温度 -10 ~ 60 °C / 湿度 20 ~ 80%RH (非動作時) (ただし、動作時、非動作時とも結露しないこと)
プレインストール OS		Windows XP Home Edition 注32 (DirectX 9.0c 対応)
サポート OS		Windows XP Home Edition、Windows XP Professional 注33

インターネットの富士通ショッピングサイト「WEB MART (ウェブマート)」でのみご購入いただける製品の仕様です。

★ ご購入時に選択したものをご覧ください。

パソコンの仕様は、改善のために予告なく変更することがあります。あらかじめご了承ください。

注記については、「仕様一覧の注記について」(●▶P.100) をご覧ください。

仕様一覧の注記について

- 注1 ソフトウェアによってはCPU名表記が異なることがあります。
- 注2 ご購入時の選択によっては、空きスロットがない場合もあります。
- 注3 ・2GBのメモリ容量にするには、搭載済のメモリを取り外し、拡張RAMモジュール-1GBを2枚取り付ける必要があります。
・NB75T/Tの場合のみ、同一容量の推奨増設メモリを2枚搭載した場合には、デュアルチャネル対応になります。
- 注4 ビデオメモリ容量は、BIOSセットアップによって変更できます。最大容量に変更できるのは、メインメモリが1GB以上の場合です。
- 注5 ・液晶ディスプレイは非常に精度の高い技術で作られておりますが、画面の一部に点灯しないドットや、常時点灯するドットが存在する場合があります（有効ドット数の割合は99.99%以上です。有効ドット数の割合とは「対応するディスプレイの表示する全ドット数のうち、表示可能なドット数の割合」を示しています）。これらは故障ではありません。交換・返品はお受けいたしかねますのであらかじめご了承ください。
・本製品で使用している液晶ディスプレイは、製造工程により、各製品で色合いが異なる場合があります。また、温度変化などで多少の色むらが発生する場合があります。これらは故障ではありませんので、あらかじめご了承ください。
・長時間同じ表示を続けると残像となることがありますが故障ではありません。残像は、しばらく経つと消えます。この現象を防ぐためには、省電力機能を使用してディスプレイの電源を切るか、スクリーンセーバーの使用をお勧めします。
・表示する条件によってはムラおよび微少な斑点が目立つことがあります。故障ではありません。
- 注6 グラフィックアクセラレータの出力する最大発色数は1677万色ですが、液晶ディスプレイではディザリング機能によって、擬似的に表示されます。また、外部ディスプレイに出力する場合は、お使いの外部ディスプレイがこの解像度をサポートしている必要があります。
- 注7 フロッピーディスクは、フォーマットした環境（メーカー、機種、ソフトウェア）によっては、データを読み書きできない場合があります。対応メディアは、2HD（1.44MB、1.2MB）と2DD（720KB）です。なお、1.44MB以外のフォーマットはできません。
- 注8 容量は、1MB=1000² byte、1GB=1000³ byte 換算値です。
- 注9 Cドライブは「マイリカバリ」用の領域に約300MBが占有されています。そのため、「マイコンピュータ」のハードディスクの総容量は、マニュアルの記載よりも約300MB少なく表示されます。なお、ハードディスクの区画の数や種別を変更したり、外付けドライブを接続した状態では、「マイリカバリ」が正常に動作しなくなります。ご了承ください。
- 注10 Cドライブは「インスタント MyMedia」と「マイリカバリ」用に、合わせて約1.8GBの領域が占有されています。そのため、「マイコンピュータ」のハードディスクの総容量は、マニュアルの記載よりも約1.8GB少なく表示されます。なお、ハードディスクの区画の数や種別を変更したり、外付けドライブを接続した状態では、「インスタント MyMedia」および「マイリカバリ」が正常に動作しなくなります。ご了承ください。
- 注11 ドライブの主な仕様は次の通りです。
なお、各数値は仕様上の最大限であり、使用メディアや動作環境によって異なる場合があります。

スーパーマルチドライブ

CD/DVD	読出速度（最大）	書込速度（最大）	書換速度（最大）
CD-ROM	24 倍速	—	—
CD-R	—	24 倍速	—
CD-RW	—	10 倍速	10 倍速
DVD-ROM	8 倍速	—	—
DVD-RAM	—	5 倍速	5 倍速
DVD-R	—	8 倍速	—
DVD-R DL	—	4 倍速	—
DVD-RW	—	6 倍速	6 倍速
DVD+R	—	8 倍速	—
DVD+R DL	—	4 倍速	—
DVD+RW	—	8 倍速	8 倍速

CD-RW/DVD-ROM ドライブ

CD/DVD	読出速度（最大）	書込速度（最大）	書換速度（最大）
CD-ROM	24 倍速	—	—
CD-R	—	24 倍速	—
CD-RW	—	10 倍速	10 倍速
DVD-ROM	8 倍速	—	—

- 注12 使用できるサンプリングレートは、ソフトウェアによって異なります。
- 注13 ・56000bps は V.92 の理論上の最高速度であり、実際の通信速度は回線の状況により変化します。
V.92 の 33600bps を超える通信速度は受信時のみで、送信時は 33600bps が最高速度となります。また、日本国内の一般公衆回線、あるいは構内交換機経由での通信においては同規格での通信が行えない場合があります。
・本モデムは、電気通信事業法による技術基準適合認定を取得しています。
回線認定番号：A05-0413001
- 注14 ・1000Mbps は 1000BASE-T の理論上の最高速度であり、実際の通信速度はお使いの機器やネットワーク環境により変化します。



- ・ 1000Mbps の通信を行うためには、1000BASE-T に対応したハブが必要となります。また、LAN ケーブルには、1000BASE-T に対応したエンハンスドカテゴリ 5 (カテゴリ 5E) 以上の LAN ケーブルを使用してください。
- 注 15
 - ・ NB70T, NB70TN, NB55T/TS, NB55T/T, NB50T の場合、Super AG™ に対応しています。Super AG™ は Super AG™ に対応した無線 LAN アクセスポイントとの通信を行うときのみ利用できます。
 - ・ 無線 LAN の仕様については、次のマニュアルをご覧ください。
 『画面で見るマニュアル』>> 『000840』 で検索
 → 『無線 LAN』
- 注 16
 - ・ Wi-Fi® 準拠とは、無線 LAN の相互接続性を保証する団体「Wi-Fi Alliance」の相互接続性テストに合格していることを示します。
- 注 17
 - ・ Intel® Dynamic Video Memory Technology (DVMT) を使用しており、パソコンの動作状況によりメモリ容量が最大設定まで変化します。
- 注 18
 - ・ テレビ番組の録画などは、お客様個人またはご家庭で楽しむ目的のみ、ご利用ください。
 - ・ ビデオなどコピーガード信号を含んだ映像を、録画することはできません。
 また、ビデオ入力 (S ビデオ) 端子やビデオ入力 (コンボジット) 端子に接続した一部のビデオ機器では、メニューや操作画面においてコピーガード信号を出しています。このような場合も、映像を録画することはできません。
 - ・ ビデオ出力 (S ビデオ) 端子に機器を接続していない場合は、コピーガード信号を含んだ映像をパソコン側で表示することができます。ビデオ出力 (S ビデオ) 端子に機器を接続している場合は、コピーガード信号を含んだ映像をパソコン側で表示することはできません。
- 注 19
 - ・ ExpressCard/34 モジュールと ExpressCard/54 モジュールは同時に使用できません。
- 注 20
 - ・ SD メモリーカード、メモリスティックや xD-ピクチャーカードの同時使用はできません。
 - ・ すべての SD メモリーカード、メモリスティックや xD-ピクチャーカードの動作を保証するものではありません。
 - ・ メモリスティック、メモリスティック PRO、メモリスティック Duo などのメモリスティックでは、マジックゲート機能が必要なデータの記録/再生はできません。
 - ・ SDHC メモリーカードには対応していません。
 - ・ SD メモリーカード、miniSD カードは、著作権保護機能 (CPRM) に対応しています。
 このパソコンでは「MOOCS PLAYER」や「SD-Jukebox」というソフトで SD-Audio 形式でファイルの読み書きを行うときに、SD メモリーカード、または miniSD カードの著作権保護機能 (CPRM) が有効になります。
 「MOOCS PLAYER」や「SD-Jukebox」については次のページをご覧ください。
 「MOOCS PLAYER」(<http://moocs.com/>)
 「SD-Jukebox」(<http://panasonic.jp/support/software/sdjb/index.html>)
 - ・ マルチメディアカード (MMC) やセキュアマルチメディアカードには対応していません。
 - ・ miniSD カードやメモリスティック Duo /メモリスティック PRO Duo をお使いの場合は、アダプタが必要になります。必ずアダプタにセットしてからお使いください。
- 注 21
 - ・ すべての USB 対応周辺機器について動作保証するものではありません。
- 注 22
 - ・ すべての IEEE1394 対応周辺機器について動作保証するものではありません。
- 注 23
 - ・ 著作権保護用の信号が記録されている映像は、表示およびハードディスクなどへ録画することはできません。
- 注 24
 - ・ テレビ専用の音声入力端子です。
- 注 25
 - ・ OS 上で設定を変更することにより、ラインアウト端子として使用することもできます。ラインアウト端子として使用する場合には、次の仕様となります。
 (出力: 1mW 以上、負荷インピーダンス 10kΩ)
- 注 26
 - ・ OS 上で設定を変更することにより、ラインイン端子として使用することもできます。ラインイン端子として使用する場合には、次の仕様となります。
 (入力: 100mV 以下、入力インピーダンス (AC) 10kΩ 以上 (DC) 2kΩ 以上)
- 注 27
 - ・ 社団法人 電子情報技術産業協会の『JEITA バッテリ動作時間測定法 (Ver1.0)』(<http://it.jeita.or.jp/mobile/index.html>)。なお、本体のみ、省電力制御あり、満充電の場合。ただし、実際の稼働時間は使用条件により異なります。
- 注 28
 - ・ 電源 OFF またはスタンバイ時。なお、装置の動作状況により充電時間が長くなることがあります。
- 注 29
 - ・ 動作時の最小消費電力 (Windows 起動直後の消費電力) / 最大消費電力です。また、AC アダプタ運用時の消費電力です。
 - ・ 電源 OFF 時の消費電力は、約 1.0W 以下です。
 なお、電源 OFF 時のエネルギー消費を回避するには、AC ケーブルの電源プラグをコンセントから抜いてください。
- 注 30
 - ・ エネルギー消費効率とは省エネ法で定める測定方法により測定した消費電力を省エネ法で定める複合理論性能で除したものです。
- 注 31
 - ・ 2005 年度基準で表示しています。
 - ・ カッコ内のアルファベットは「A は 100%以上 200%未満、AA は 200%以上 500%未満、AAA は 500%以上」の省エネ達成率であることを示します。
- 注 32
 - ・ 出荷時に Microsoft® Windows® XP Service Pack 2 セキュリティ強化機能搭載が適用されています。
- 注 33
 - ・ Microsoft® Windows® XP Service Pack 2 セキュリティ強化機能搭載が適用されている必要があります。
- 注 34
 - ・ 2007 年度基準で表示しています。
- 注 35
 - ・ PC2-5300 DDR2 SDRAM も使用できますが、PC2-4200 DDR2 SDRAM として動作します。
- 注 36
 - ・ ご購入時にスーパーファイン DX II 液晶を選択した場合は、W329.0 × D283.0 × H40.5 ~ 46.5mm (突起部含まず) になります。
- 注 37
 - ・ ご購入時にスーパーファイン DX II 液晶を選択した場合は、約 3.9kg になります。
- 注 38
 - ・ ご購入時の選択により、無線 LAN が内蔵されていない場合があります。
- 注 39
 - ・ インテル® パーチャライゼーション・テクノロジーには対応していません。
- 注 40
 - ・ メディアタンクをお使いになるには、メディアタンクに添付されているマニュアルをご覧ください。

2 その他の仕様

リモコン

リモコンが添付されている機種のみ

通信方式	赤外線方式	
使用可能距離	3m	
乾電池の寿命の目安	約6ヶ月（マンガン乾電池使用時）	
使用可能範囲	水平	右：約30° / 左：約30°
	垂直	上：約30° / 下：約0°
使用電池	単3形乾電池2本	



この本で見つからない情報は、「画面で見るマニュアル」で！

「スタート」ボタン→「すべてのプログラム」→
「富士通サービスアシスタント(マニュアル&サポート)」の「画面で見るマニュアル」

索引

A

AC アダプタ	
- 接続する	22
「Application」モード	41, 42
A ボタン	41, 42

B

Back Space キー	18
B ボタン	41, 42

C

Caps Lock 英数キー	18
CD/DVD 取り出しボタン	12, 14

D

DC-IN コネクタ	14
Delete キー	18
DVD/CD ボタン	9

E

Enter キー	18
Esc キー	18
ExpressCard スロット	13, 14
ExpressCard 取り出しボタン	13, 14

F

Fn キー	18
-------	----

I

IEEE1394 (DV) 端子	13, 14
Internet ボタン	41, 42

L

LAN コネクタ	13, 15
----------	--------

M

Mail ボタン	41, 42
----------	--------

N

Num Lk キー	18
-----------	----

P

PC カードスロット	13, 14
PC カード取り出しボタン	13, 14
「Player」モード	41, 42

R

RF 変換ケーブル	53
-----------	----

S

Shift キー	18
S ビデオ端子	16

T

TV ボタン	9
--------	---

U

USB コネクタ	13, 14, 15, 16
----------	----------------

V

Visual ボタン	9
------------	---

あ行

アンテナ	55
アンテナ入力端子 (地上アナログ)	16, 55
液晶ディスプレイ	8, 9
音量調節ボタン	9

か行

カーソルキー	18
外部ディスプレイコネクタ	15, 16
拡張 RAM モジュールスロット	17
各部名称	7
- キーボード	18
- 状態表示 LED	19
- パソコン本体下面	17
- パソコン本体上面	11
- パソコン本体前面	8
- パソコン本体側面	12
- パソコン本体背面	15
吸気孔	17
クリック	34

さ行

指紋センサー	8, 9
指紋センサーについての注意	68
指紋認証	60
指紋認証をお使いになる場合の注意	69
指紋を登録する	64
仕様	
- パソコン本体	94
状態表示 LED	8, 9, 19
スーパーマルチドライブ	12, 14
スクロール	35
スピーカー	8, 9

た行

ダイレクトメモリスロット	13, 14
タップ	34
ダブルクリック	34
ダブルタップ	34
チャンネルボタン	9
デジタルカメラ	76
電源	
- 入れる	23
- 切る	25
- 切れない場合	26
電源ボタン	8, 9
電源ランプ	8
盗難防止用ロック取り付け穴	15, 16
ドラッグ	35

な行

内蔵バッテリーパック	17
内蔵バッテリーパックロック	17
内蔵無線 LAN アンテナ	11

は行

排気孔	15, 16
バッテリー	29
半角/全角キー	18
光デジタルオーディオ出力端子	13
ビデオ音声入力端子	16
ビデオ出力 (S ビデオ) 端子	15, 16
ビデオ入力 (S ビデオ) 端子	16
ビデオ入力 (コンポジット) 端子	16
ファンクションキー	18
フラットポイント	8, 9
フラットポイントデジタイザ	8
プリンタ	76
フロッピーディスクドライブ	12
フロッピーディスク取り出しボタン	12
ヘッドホン・ラインアウト兼用端子	8, 13
ポイント	34

ま行

マイク・ラインイン兼用端子	8, 13
無線 LAN アンテナ	11
モードボタン	41, 42
モデムコネクタ	13, 15

や行

指のスライドのさせ方	62
------------	----

ら行

ラッチ	8, 9
リモコン	58
リモコン受光部	9
録画ボタン	9

わ行

ワイヤレススイッチ	8, 9
ワンタッチボタン	8, 9, 41



**FMV-BIBLO NB75T/T, NB70T, NB70TN, NB55T/TS,
NB55T/T, NB50T**

F M V 取扱ガイド

B5FJ-0481-01-01

発行日 2006年8月

発行責任 富士通株式会社

〒105-7123 東京都港区東新橋 1-5-2 汐留シティセンター

Printed in Japan

- このマニュアルの内容は、改善のため事前連絡なしに変更することがあります。
- このマニュアルに記載されたデータの使用に起因する第三者の特許権およびその他の権利の侵害については、当社はその責を負いません。
- 無断転載を禁じます。
- 落丁、乱丁本は、お取り替えいたします。