

FMV- W5240
Windows Vista モデル

取扱説明書

このたびは弊社の製品をお買い上げいただき、誠にありがとうございます。

目次

マニュアルのご紹介	
本書をお読みになる前に	3
1. 必ずお読みください	14
疲れにくい使い方	14
使用上のお願い	14
設置について	14
接続について	15
電源を入れる	18
セットアップ	20
電源を切る	23
スリープする	23
2. 必要に応じてお読みください	25
BIOS の設定をご購入時の状態に戻す	25
リカバリ概要	25
リカバリ操作	26
リサイクルについて	28
有寿命部品と消耗品について	28
お問い合わせ先について	

マニュアルのご紹介

お使いの機種によりイラストは異なります。

添付の紙マニュアル

『はじめに添付品を確認してください』



添付の機器、マニュアル、CD などの一覧です。
ご購入後、すぐに添付品が揃っているか確認してください。欠品などがあった場合は、できるだけ早くご購入元にご連絡ください。

『取扱説明書』(本書)



使用上のご注意、パソコンを使うための準備、ご購入時の状態に戻す方法などを説明しています。

インターネット上のマニュアル

FMV マニュアル (<http://www.fmworld.net/biz/fmv/support/fmvmanual/>)

本パソコンのマニュアルはインターネットでご覧いただけます。「スタート」ボタン 「すべてのプログラム」 「FMV マニュアル」の順にクリックし、お使いの機種を選択してご覧ください。

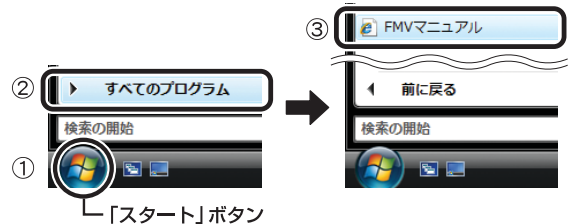

本体のマニュアル『製品ガイド』

パソコン本体のマニュアルです。
機器の取り付け、ソフトウェア、トラブルシューティングなど、パソコンの使い方について説明しています。

機能別のマニュアル

カスタムメイドで選択した機器をお使いになるときや、セキュリティ関連のソフトウェアなどをお使いになるときに必要な内容が記載されている機能別のマニュアルを用意しています。
該当するマニュアルをご覧ください。



目的に合わせてお読みください

- | | | |
|------------------|-------|---|
| ・箱の中身を確認する | | (: 添付の紙マニュアル、 : インターネット上のマニュアル) |
| ・パソコンを使うための準備をする | | 『はじめに添付品を確認してください』 |
| ・各部の名称や取り扱い方 | | 『取扱説明書』の「必ずお読みください」 |
| ・周辺機器の取り付け方法 | | 『製品ガイド』の「各部名称」 |
| ・添付のソフトウェアについて | | 『製品ガイド』の「ハードウェア」 |
| ・セキュリティ対策について | | 『製品ガイド』の「ソフトウェア」 |
| ・トラブルの解決方法 | | 『製品ガイド』の「セキュリティ」 |
| | | 『製品ガイド』の「トラブルシューティング」 |
| | | 「トラブルシューティング」を読んでも解決しない場合は、「FMV シリーズをお使いになる上での注意事項」をご覧ください。(「FMV マニュアル」のページ(上記 URL)からご覧いただけます。) |
| ・ドライバについて | | 『製品ガイド』の「ソフトウェア」 |
| ・仕様について | | 『製品ガイド』の「技術情報」 |
| ・購入時の状態に戻す | | 『取扱説明書』の「リカバリ概要」、「リカバリ操作」 |

本書をお読みになる前に

安全にお使いいただくために

このマニュアルには、本製品を安全に正しくお使いいただくための重要な情報が記載されています。本製品をお使いになる前に、このマニュアルを熟読してください。特に、「安全上のご注意」をよくお読みになり、理解されたうえで本製品をお使いください。また、このマニュアルは、本製品の使用中にいつでもご覧になれるよう大切に保管してください。

保証書について

- ・保証書は、必ず必要事項を記入し、内容をよくお読みください。その後、大切に保管してください。
- ・修理を依頼される場合には、必ず保証書をご用意ください。
- ・保証期間内に、正常な使用状態で故障した場合は、無料で修理いたします。
- ・保証期間内でも、保証書の提示がない場合や、天災あるいは無理な使用による故障の場合などには、有料での修理となります。ご注意ください（詳しくは、保証書をご覧ください）。
- ・修理後は、本製品の内容が修理前とは異なり、ご購入時の状態や、何も入っていない状態になっている場合があります。大切なデータは、フロッピーディスクなどに複製して、保管しておいてください。
- ・本製品の補修用性能部品（製品の機能を維持するために必要な部品）の保有期間は、製造終了後5年です。

使用許諾契約書

富士通株式会社（以下弊社といいます）では、本製品にインストール、もしくは添付されているソフトウェア（以下本ソフトウェアといいます）をご使用いただく権利をお客様に対して許諾するにあたり、下記「ソフトウェアの使用条件」にご同意いただくことを使用の条件とさせていただきます。なお、お客様が本ソフトウェアのご使用を開始された時点で、本契約にご同意いただいたものといたしますので、本ソフトウェアをご使用いただく前に必ず下記「ソフトウェアの使用条件」をお読みいただきますようお願い申し上げます。ただし、本ソフトウェアのうちの一部ソフトウェアに別途の「使用条件」もしくは「使用許諾契約書」等が添付されている場合は、本契約に優先して適用されますので、ご注意ください。

ソフトウェアの使用条件

1. 本ソフトウェアの使用および著作権
お客様は、本ソフトウェアを、日本国内において本製品でのみ使用できます。なお、お客様は本製品のご購入により、本ソフトウェアの使用権のみを得るものであり、本ソフトウェアの著作権は引き続き弊社または開発元である第三者に帰属するものとします。
2. バックアップ
お客様は、本ソフトウェアにつきまして、1部の予備用（バックアップ）媒体を作成することができます。
3. 本ソフトウェアの別ソフトウェアへの組み込み
本ソフトウェアが、別のソフトウェアに組み込んで使用されることを予定した製品である場合には、お客様はマニュアル等記載の要領に従って、本ソフトウェアの全部または一部を別のソフトウェアに組み込んで使用することができます。
4. 複製
(1) 本ソフトウェアの複製は、上記「2.」および「3.」の場合に限定されるものとします。
本ソフトウェアが組み込まれた別のソフトウェアについては、マニュアル等で弊社が複製を許諾していない限り、予備用（バックアップ）媒体以外には複製は行わないでください。
ただし、本ソフトウェアに複製防止処理がほどこしてある場合には、複製できません。
(2) 前号によりお客様が本ソフトウェアを複製する場合、本ソフトウェアに付されている著作権表示を、変更、削除、隠蔽等しないでください。
5. 第三者への譲渡
お客様が本ソフトウェア（本製品に添付されている媒体、マニュアルならびに予備用バックアップ媒体を含みます）を第三者へ譲渡する場合には、本ソフトウェアがインストールされたパソコンとともに本ソフトウェアのすべてを譲渡することとします。なお、お客様は、本製品に添付されている媒体を本製品とは別に第三者へ譲渡することはできません。
6. 改造等
お客様は、本ソフトウェアを改造したり、あるいは、逆コンパイル、逆アセンブルをともなうリバースエンジニアリングを行うことはできません。
7. 壁紙の使用条件
本製品に「FUJITSU」ロゴ入りの壁紙がインストールされている場合、お客様は、その壁紙を改変したり、第三者へ配布することはできません。
8. 保証の範囲
(1) 弊社は、本ソフトウェアとマニュアル等との不一致がある場合、本製品をご購入いただいた日から 90 日以内に限り、お申し出をいただければ当該不一致の修正に関して弊社が必要と判断した情報を提供いたします。
また、本ソフトウェアの記録媒体等に物理的な欠陥（破損等）等がある場合、本製品をご購入いただいた日から 1ヶ月以内に限り、不良品と良品との交換に応じるものとします。
(2) 弊社は、前号に基づき負担する責任以外の、本ソフトウェアの使用または使用不能から生じるいかなる損害（逸失利益、事業の中断、事業情報の喪失その他の金銭的損害を含みますが、これに限られないものとします）に関しても、一切責任を負いません。たとえ、弊社がそのような損害の可能性について知らされていた場合も同様とします。
(3) 本ソフトウェアに第三者が開発したソフトウェアが含まれている場合においても、第三者が開発したソフトウェアに関する保証は、弊社が行う上記（1）の範囲に限られ、開発元である第三者は本ソフトウェアに関する一切の保証を行いません。
9. ハイセイフティ
本ソフトウェアは、一般事務用、パーソナル用、家庭用などの一般的な用途を想定したものであり、ハイセイフティ用途での使用を想定して設計・製造されたものではありません。お客様は、当該ハイセイフティ用途に要する安全性を確保する措置を施すことなく、本ソフトウェアを使用しないものとします。ハイセイフティ用途とは、下記の例のような、極めて高度な安全性が要求され、仮に当該安全性が確保されない場合、直接生命・身体に対する重大な危険性を伴う用途をいいます。

記

原子力核制御、航空機飛行制御、航空交通管制、大量輸送運行制御、生命維持、兵器発射制御など

富士通株式会社

マイクロソフト製品サービスパック

Microsoft® Windows® をご利用のお客様がより安定したシステムを運用していく上で、マイクロソフト社はサービスパックを提供しております（<http://www.microsoft.com/japan/>）。

お客様は、最新のサービスパックをご利用いただくことにより、その時点でマイクロソフト社が提供する Microsoft® Windows® にて最も安定したシステムを構築できます。

したがって、当社としては、最新のサービスパックをご利用いただくことを基本的には推奨いたします。

ただし、お客様の環境によっては、サービスパック適用により予期せぬ不具合が発生する場合がありますので、ご利用前にはサービスパックの「Readme.txt」を必ずご確認ください。

また、万一、インストールに失敗したことを考慮し、システムのバックアップを取ることを推奨いたします。

データのバックアップについて

本製品に記録されたデータ（基本ソフト、アプリケーションソフトも含む）の保全については、お客様ご自身でバックアップなどの必要な対策を行ってください。また、修理を依頼される場合も、データの保全については保証されませんので、事前にお客様ご自身でバックアップなどの必要な対策を行ってください。データが失われた場合でも、保証書の記載事項以外は、弊社ではいかなる理由においても、それに伴う損害やデータの保全・修復などの責任を一切負いかねますのでご了承ください。

添付の CD-ROM などは大切に保管してください

これらのディスクは、本パソコンに入っているソフトウェアをご購入時と同じ状態に戻すときに必要です。

本製品のハイセイフティ用途での使用について

本製品は、一般事務用、パーソナル用、家庭用、通常の産業用などの一般的用途を想定したものであり、ハイセイフティ用途での使用を想定して設計・製造されたものではありません。

お客様は、当該ハイセイフティ用途に要する安全性を確保する措置を施すことなく、本製品を使用しないでください。

ハイセイフティ用途とは、以下の例のような、極めて高度な安全性が要求され、仮に当該安全性が確保されない場合、直接生命・身体に対する重大な危険性を伴う用途をいいます。

- ・原子力施設における核反応制御、航空機自動飛行制御、航空交通管制、大量輸送システムにおける運行制御、生命維持のための医療用機器、兵器システムにおけるミサイル発射制御など

注意

本製品は、情報処理装置等電波障害自主規制協議会（VCCI）の基準に基づくクラス B 情報技術装置です。本製品は、家庭環境で使用することを目的としていますが、本製品がラジオやテレビジョン受信機に近接して使用されると、受信障害を引き起こすことがあります。

本製品は、マニュアルに従って正しい取り扱いをしてください。

24 時間以上の連続使用について

本製品は、24 時間以上の連続使用を前提とした設計にはなっていません。

本製品の使用環境は、温度 10 ~ 35 / 湿度 20 ~ 80%RH（動作時）、温度 -10 ~ 60 / 湿度 20 ~ 80%RH（非動作時）です（ただし、動作時、非動作時とも結露しないこと）。

本製品は、国内での使用を前提に作られています。海外での使用につきましては、お客様の責任で行っていただくようお願いいたします。

本製品は日本国内仕様であり、海外での保守サービスおよび技術サポートは行っていません。

本製品には、“外国為替及び外国貿易法”に基づく特定貨物が含まれています。したがって、本製品を輸出する場合には、同法に基づく許可が必要となる場合があります。

本製品は、落雷などによる電源の瞬時電圧低下に対し不都合が生じることがあります。電源の瞬時電圧低下対策としては、交流無停電電源装置などを使用されることをお勧めします。

（社団法人電子情報技術産業協会のパーソナルコンピュータの瞬時電圧低下対策ガイドラインに基づく表示）

本製品は、高調波電流規格 JIS C 61000-3-2 適合品です。

本パソコンは電気・電子機器の特定の化学物質＜鉛、六価クロム、水銀、カドミウム、ポリブロモビフェニル、ポリブロモジフェニルエーテルの 6 物質＞の含有表示を規定する JIS 規格「J-Moss」において、化学物質の含有率が基準値以下であることを示す「グリーンマーク（非含有マーク）」に対応しています。

本パソコンにおける特定の化学物質（6 物質）の詳細含有情報は、下記 URL をご覧ください。

<http://www.fmworld.net/biz/fmv/jmoss/>

本製品の構成部品（プリント基板、CD/DVD ドライブ、ハードディスクなど）には、微量の重金属（鉛、クロム）や化学物質（アンチモン、シアン）が含有されています。

エネルギー消費のお知らせ



本製品の消費電力や定格電流に関する情報は、「FMV マニュアル」にある『製品ガイド』の「技術情報」 - 「仕様一覧」をご覧ください。

警告表示について

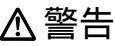
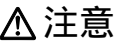
このマニュアルでは、いろいろな絵表示を使っています。これは本製品を安全に正しくお使いいただき、あなたや他の人々に加えられるおそれのある危害や損害を、未然に防止するための目印となるものです。その表示と意味は次のようになっています。内容をよくご理解のうえ、お読みください。

 警告	この表示を無視して、誤った取り扱いをすると、人が死亡する可能性または重傷を負う可能性があることを示しています。
 注意	この表示を無視して、誤った取り扱いをすると、人が傷害を負う可能性があること、および物的損害のみが発生する可能性があることを示しています。

また、危害や損害の内容がどのようなものかを示すために、上記の絵表示と同時に次の記号を使っています。

	で示した記号は、警告・注意を促す内容であることを告げるものです。記号の中やその脇には、具体的な警告内容が示されています。
	で示した記号は、してはいけない行為（禁止行為）であることを告げるものです。記号の中やその脇には、具体的な禁止内容が示されています。
	で示した記号は、必ず従っていただく内容であることを告げるものです。記号の中やその脇には、具体的な指示内容が示されています。

安全上のご注意

本製品を安全に正しくお使いいただくための重要な情報が記載されています。本製品をお使いになる前に、必ずお読みになり、正しく安全に、大切に取扱ってください。

また、本製品をお使いになるときは、マニュアルをよくお読みになり、正しくお使いください。

異常や故障のとき

警告



パソコン本体の内部に水などの液体や金属片などの異物が入った場合は、すぐにパソコン本体の電源を切り、電源プラグをコンセントから抜いてください。

その後、「富士通ハードウェア修理相談センター」、またはご購入元にご連絡ください。

そのまま使用すると、感電・火災の原因となります。特にお子様のいるご家庭ではご注意ください。

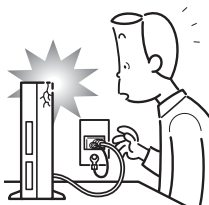

本製品を落としたり、カバーなどを破損したときは、パソコン本体の電源を切り、電源プラグをコンセントから抜いてください。その後、「富士通ハードウェア修理相談センター」、または

ご購入元にご連絡ください。

そのまま使用すると、感電・火災の原因となります。

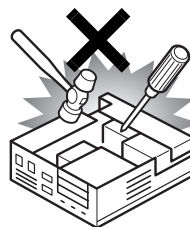

本製品をお客様ご自身で改造しないでください。また、マニュアル等で指示がある場合を除いて分解しないでください。
感電・火災の原因となります。

修理や点検などが必要な場合は、「富士通ハードウェア修理相談センター」、またはご購入元にご連絡ください。

注意



液晶ディスプレイが破損し、液状の内容物が流出して皮膚に付着した場合は、流水で15分以上洗浄してください。また、目に入った場合は、流水で15分以上洗浄した後、医師に相談してください。中毒を起こすおそれがあります。

液晶ディスプレイの内部には、刺激性物質が含まれていません。

設置されるとき

⚠ 警告

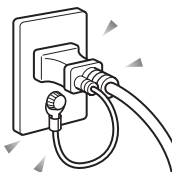

電源プラグをコンセントに差し込む前に、必ずアース線をコンセントのアースネジへ接続してください。

安全のため、電源プラグにはアース線がついています。アース接続しないで使用すると、万一漏電した場合に、感電の原因となります。

アースネジ付のコンセントが利用できない場合は、「富士通パーソナル製品に関するお問合せ窓口」、またはご購入元にご相談ください。

電源コードを抜くときは、先に電源プラグを抜いてからアース線を外してください。



アース線はガス管には絶対に接続しないでください。

火災の原因となります。

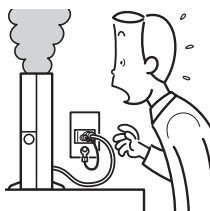

本製品は主電源コンセントの近くに設置し、遮断装置（電源プラグ）へ容易に手が届くようにしてください。

万一、機器から発熱や煙、異臭や異音がするなどの

異常が発生したときは、ただちに機器本体の電源プラグをコンセントから抜いてください。

その後、異常な現象がなくなるのを確認して、「富士通ハードウェア修理相談センター」、またはご購入元にご連絡ください。お客様自身による修理は危険ですから絶対におやめください。

異常状態のまま使用すると、感電・火災の原因となります。

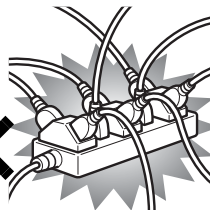

電源プラグは、壁のコンセント（AC100V）に直接かつ確実に接続してください。また、タコ足配線をしないでください。

感電・火災の原因となります。



矩形波が出力される機器（UPS（無停電電源装置）や車載用AC電源等）に接続しないでください。

火災の原因となることがあります。



添付もしくは指定された以外のACアダプタや電源ケーブルを本製品に使ったり、本製品に添付のACアダプタや電源ケーブルを他の製品に使ったりしないでください。

感電・火災の原因となります。

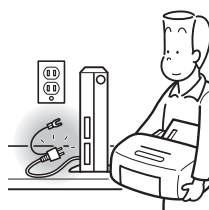

周辺機器の取り付けや取り外しを行うときは、パソコン本体および接続されている機器の電源を切り、電源プラグをコンセントから抜いた後に行ってください。

この手順を守らずに作業を行うと、感電・火災または故障の原因となります。

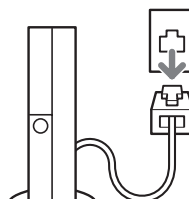

メモリの取り付けや取り外しを行うときなど、本体カバーをあげる場合は、パソコン本体および接続されている機器の電源を切り、電源プラグをコンセントから抜いた後、しばらく

経ってから本体カバーを開けてください。また、電話回線からモジュラーケーブルが接続されている場合、モジュラーケーブルも取り外してください。

電話回線から着信があった場合、または落雷が起きた場合に感電の原因となります。



周辺機器のケーブルは、このマニュアルをよく読み、正しく接続してください。

誤った接続状態でお使いになると、感電・火災の原因となります。また、パソコン本体および周辺機器が故障する原因となります。



取り外したカバー、キャップ、ネジ、電池などの部品は、小さなお子様の手の届かないところに置いてください。

誤って飲み込むと窒息の原因となります。万一、飲み込んだ場合は、すぐに医師に相談してください。

んだ場合は、すぐに医師に相談してください。



梱包に使用している袋類は、お子様の手の届くところに置かないでください。

口に入れたり、頭にかぶったりすると、窒息の原因となります。

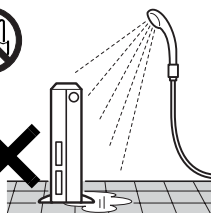

本製品を風呂場やシャワー室など、水のかかるおそれのある場所で使用したり、置いたりしないでください。

感電・火災の原因となります。

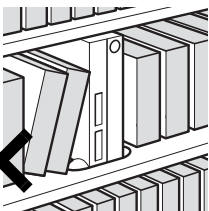

本製品を風通しの悪い場所、火気のある場所、引火性ガスの発生する場所で使用したり、置いたりしないでください。

火災の原因となります。



振動している場所や傾いたところなどの不安定な場所に置かないでください。

本製品が倒れたり、落下して、けがの原因となります。

⚠ 注意



指定外の機器をパソコン本体に接続して電源を取らないでください。

火災・故障の原因となります。



周辺機器などの取り付け、取り外しを行う際は、指定された場所以外のネジは外さないでください。

指定された場所以外のネジを外すと、けがをするおそれがあります。また、故障の原因となることがあります。



本製品を調理台や加湿器のそば、ほこりの多い場所などで使用したり、置いたりしないでください。

感電・火災の原因となることがあります。



本製品を直射日光が当たる場所、閉めきった自動車内、ストーブのような暖房器具のそばで使用したり、置いたりしないでください。

感電・火災の原因となることがあります。また、破損や故障の原因となることがあります。



本製品を移動する場合は、電源プラグをコンセントから抜いてください。また、接続ケーブルなども外してください。作業は足元に充分注意して行ってください。

電源ケーブルが傷つき、感電・火災の原因となったり、本製品が落下したり倒れたりして、けがの原因となることがあります。

ご使用になるとき

⚠ 警告

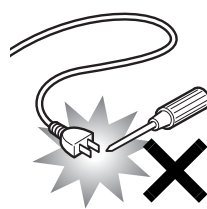

ACアダプタの電源プラグに、ドライバーなどの金属を近づけないでください。火災・感電の原因となります。

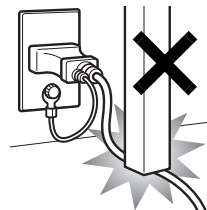

電源ケーブルを傷つけたり、加工したりしないでください。

重いものを載せたり、引っ張ったり、無理に曲げたり、ねじったり、加熱したりすると電源ケーブルを傷め、感電・火災の原因となります。

修理は、「富士通ハードウェア修理相談センター」、またはご購入元にご連絡ください。



ACアダプタの本体やケーブル、電源コード、電源プラグが傷ついている場合は使用しないでください。感電・火災の原因となります。

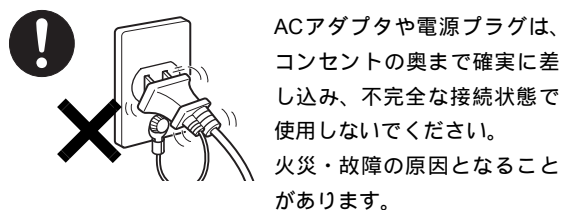

ACアダプタや電源プラグは、コンセントの奥まで確実に差し込み、不完全な接続状態で使用しないでください。火災・故障の原因となることがあります。

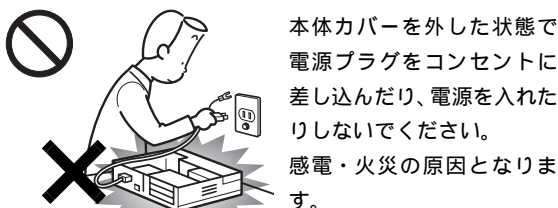

本体カバーを外した状態で電源プラグをコンセントに差し込んだり、電源を入れたりしないでください。感電・火災の原因となります。

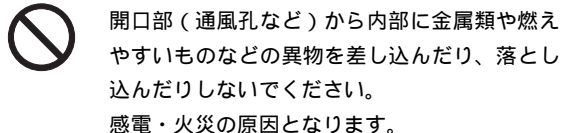

開口部（通風孔など）から内部に金属類や燃えやすいものなどの異物を差し込んだり、落とし込んだりしないでください。感電・火災の原因となります。



雷が鳴り出したときは、落雷の可能性がなくなるまでパソコン本体やケーブル類に触れないでください。ケーブル類の接続作業は、落雷の可能性がなくなるまで行わないでください。

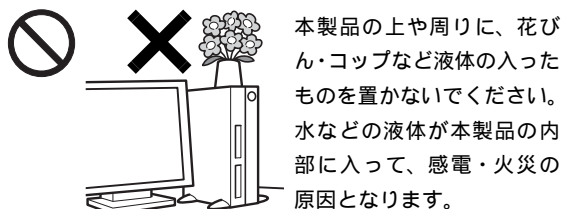

本製品の上下周りに、花瓶・コップなど液体の入ったものを置かないでください。水などの液体が本製品の内部に入って、感電・火災の原因となります。

い。
落雷の可能性がある場合は、あらかじめパソコン本体の電源を切り、その後電源コードをコンセントから抜き、ケーブル類を取り外しておいてください。
落雷による感電・火災の原因となります。

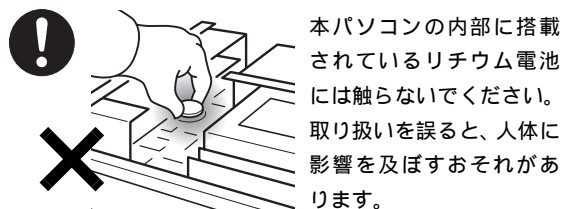

本パソコンの内部に搭載されているリチウム電池には触らないでください。取り扱いを誤ると、人体に影響を及ぼすおそれがあります。

リチウム電池はご自身で交換せずに、「富士通ハードウェア修理相談センター」にご相談ください。

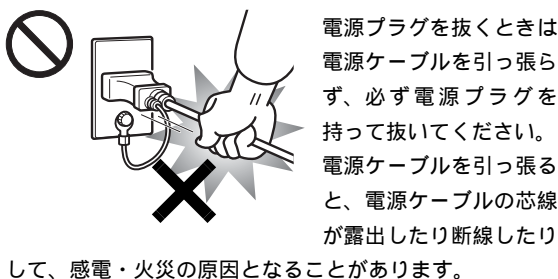

電源プラグを抜くときは電源ケーブルを引っ張らず、必ず電源プラグを持って抜いてください。電源ケーブルを引っ張ると、電源ケーブルの芯線が露出したり断線したりして、感電・火災の原因となることがあります。

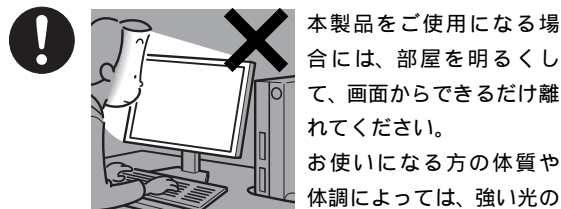

本製品をご使用になる場合には、部屋を明るくして、画面からできるだけ離れてください。お使いになる方の体質や体調によっては、強い光の刺激を受けたり、点滅の繰り返しによって一時的な筋肉のけいれんや意識の喪失などの症状を起こす場合がありますので、ご注意ください。過去にこのような症状を起こしたことがある場合は、事前に医師に相談してください。

また、本製品をご使用中にこのような症状を発症した場合には、すぐに本製品の使用を中止し、医師の診断を受けてください。



濡れた手で電源プラグを抜き差ししないでください。感電の原因となります。



パソコン本体やACアダプタの温度が高くなる場所に長時間直接接触して使用しないでください。
低温やけどの原因になります。

⚠ 注意



電源ケーブルを束ねた状態で使用しないでください。
発熱して、火災の原因となることがあります。



本製品の上に重いものを置かないでください。
故障・けがの原因となります。



フロッピーディスクや CD/DVD、PC カードなどのトレイやスロット、モデムや LAN のコネクタなど、本製品の開口部に、手や指を入れない

でください。

けが・感電の原因となることがあります。



パソコン本体内部の突起物、および指定されたスイッチ以外には、手を触れないでください。
けがをするおそれがあります。また、故障の原因となることがあります。



使用中のパソコン本体や AC アダプタを布などでおおったり、包んだりしないでください。設置の際はパソコン本体と壁の間に 10cm 以上のすき間をあげ、通気孔などの開口部をふさがないでください。また、通気孔が目詰まりしないように、掃除機などで定期的にはこりを取ってください。
内部に熱がこもり、火災の原因となることがあります。



ヘッドホンやイヤホンをご使用になるときは、音量を上げすぎないでください。

耳を刺激するような大きな音量で聞くと、聴力に悪い影響を与える原因となることがあります。



電源を入れたり切ったりする前には音量を最小にしておいてください。また、ヘッドホンやイヤホンをしたまま、電源を入れたり切ったりしないでください。

突然大きな音や刺激音が出て、聴力に悪い影響を与える原因となることがあります。



本製品をお使いになる場合は、次のことに注意し、長時間使い続けるときは 1 時間に 10 ~ 15 分の休憩時間や休憩時間の間の小休止を取るようしてください。

本製品を長時間使い続けると、目の疲れや首・肩・腰の痛みなどを感じる原因となることがあります。画面を長時間見続けると、「近視」「ドライアイ」等の健康障害の原因となることがあります。

- ・ 画面の位置や角度、明るさなどを見やすいように調節する。
- ・ なるべく画面を下向きに見るように調整し、意識的にまばたきをする。場合によっては目薬をさす。
- ・ 背もたれのあるいすに深く腰かけ、背筋を伸ばす。
- ・ いすの高さを、足の裏全体がつく高さに調節する。
- ・ 手首や腕、肘は机やいすの肘かけなどで支えるようにする。
- ・ キーボードやマウスは、肘の角度が 90 度以上になるように使用する。



本製品を長期間使用しないときは、安全のため電源プラグをコンセントから抜いてください。
火災の原因となることがあります。

お手入れについて

⚠ 警告



ACアダプタや電源プラグはコンセントから定期的に抜いて、コンセントとの接続部分のほこりやゴミを乾いた布でよくふき取ってください。

ほこりがたまったままの

状態で使用すると感電・火災の原因となります。

レーザーの安全性について

(CD/DVDドライブ搭載機種のみ)

CD/DVDドライブの注意

本製品に搭載されている CD/DVD ドライブは、レーザーを使用しています。

クラス1レーザー製品

CD/DVDドライブは、クラス1レーザー製品について規定している米国の保健福祉省連邦規則 (DHHS 21 CFR)

Subchapter Jに準拠しています。

また、クラス1レーザー製品の国際規格である (IEC 60825-1)、CENELEC規格 (EN 60825-1) および、JIS規格 (JISC6802) に準拠しています。

⚠ 警告



本製品は、レーザー光線を装置カバーで遮断する安全な構造になっていますが、次のことにご注意ください。

- ・ 光源部を見ないでください。

CD/DVDドライブのレーザー光の光源部を直接見ないでください。

また、万一の故障で装置カバーが破損してレーザー光線が装置外にもれた場合は、レーザー光線を覗きこまないでください。

レーザー光線が直接目に照射されると、視力障害の原因となります。

- ・ お客様自身で分解したり、修理・改造しないでください。レーザー光線が装置外にもれて目に照射されると、視力障害の原因となります。

その他

⚠ 注意



本製品 (付属品を含む) の廃棄については、マニュアルの説明に従ってください。

本製品は「廃棄物の処理及び清掃に関する法律」

の規制を受けます。

ワイヤレスキーボード、ワイヤレスマウスなどには乾電池を使用しており、一般のゴミと一緒に火中に投げられると乾電池が破裂するおそれがあります。

使用済み乾電池の廃棄については、マニュアルの説明に従ってください。

本書の表記

電源プラグとコンセント形状の表記について

本パソコンに添付されている電源ケーブルの電源プラグは「平行 2 極接地極付プラグ」です。接続先のコンセントには「平行 2 極接地極付プラグ (125V15A) 用コンセント」または「平行 2 極接地用口出線付プラグ (125V15A) 用コンセント」をご利用ください。

「平行 2 極接地用口出線付プラグ (125V15A) 用コンセント」をご利用の場合は、添付の「平行 2 極接地用口出線付変換プラグ (2P 変換プラグ)」を取り付けてください。

「接地用口出線」とはアース線、「接地極」とはアース部分のことです。

本文中では、次のように略して表記します。

名称	本文中の表記
平行 2 極接地極付プラグ	電源プラグ
平行 2 極接地極付プラグ (125V15A) 用コンセント	コンセント
平行 2 極接地用口出線付プラグ (125V15A) 用コンセント	2 ピンのコンセント
平行 2 極接地用口出線付変換プラグ	2P 変換プラグ

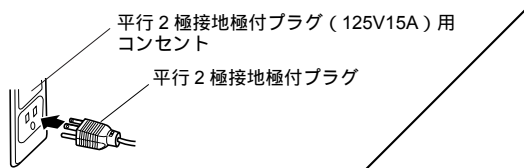

注：平行 2 極接地用口出線付変換プラグは使用しないでください。

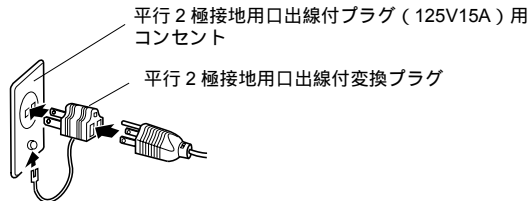

本文中の記号

本文中に記載されている記号には、次のような意味があります。

記号	意味
重要	お使いになる際の注意点や、してはいけないことを記述しています。必ずお読みください。
POINT	操作に関連することを記述しています。必要に応じてお読みください。
	参照ページや参照マニュアルを示しています。

キーの表記と操作方法

本文中のキーの表記は、キーボードに書かれているすべての文字を記述するのではなく、説明に必要な文字を次のように記述しています。

例：【Ctrl】キー、【Enter】キー、【 】キーなど

また、複数のキーを同時に押す場合には、次のように「+」でつないで表記しています。

例：【Ctrl】+【F3】キー、【Shift】+【 】キーなど

コマンド入力（キー入力）

本文中では、コマンド入力を次のように表記しています。

```
diskcopy a: a:  
  ↑  ↑
```

- ・ の箇所のように文字間隔を空けて表記している部分は、【Space】キーを 1 回押してください。
また、上記のようなコマンド入力を英小文字で表記していますが、英大文字で入力してもかまいません。
- ・ CD/DVD ドライブなどのドライブ名を、[CD/DVD ドライブ] で表記しています。入力の際は、お使いの環境に合わせて、ドライブ名を入力してください。

例：[CD/DVD ドライブ]:%setup.exe

連続する操作の表記

本文中の操作手順において、連続する操作手順を、「①」「②」でつなげて記述しています。

例： 「スタート」ボタンをクリックし、「すべてのプログラム」をポイントし、「FMV マニュアル」をクリックする操作

「スタート」ボタン 「すべてのプログラム」 「FMV マニュアル」の順にクリックします。

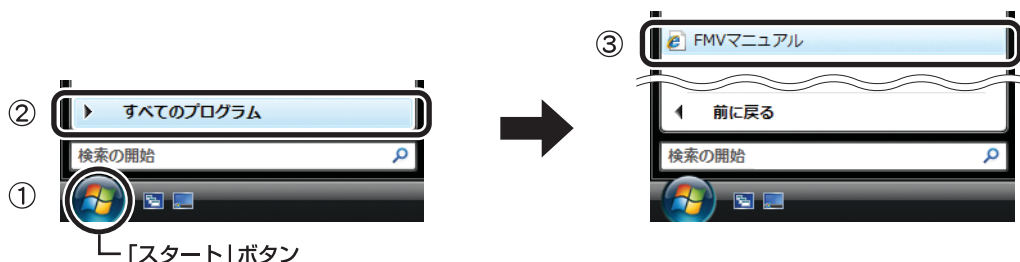

画面例およびイラストについて

表記されている画面およびイラストは一例です。お使いの機種やモデルによって、実際に表示される画面やイラスト、およびファイル名などが異なることがあります。また、このマニュアルに表記されているイラストは説明の都合上、本来接続されているケーブル類を省略していることがあります。

CD-ROM の使用について

本文中の操作手順において、CD-ROM を使用することがあります。

操作に必要なドライブが搭載されていないモデルをお使いの場合は、必要に応じて別売の周辺機器を用意してください。使用できる周辺機器については、富士通製品情報ページ内にある FMV-ESPRIMO の「システム構成図」(<http://www.fmworld.net/biz/fmv/product/syskou/>)をご覧ください。

また、周辺機器の使用方法については、周辺機器のマニュアルをご覧ください。

カスタムメイドオプションについて

本文中の説明は、すべて標準仕様に基づいて記載されています。

そのため、カスタムメイドで選択のオプションを取り付けている場合、メモリ容量やハードディスク容量などの記載が異なります。ご了承ください。

製品名の表記

本文中では、製品名称を次のように略して表記します。

製品名称	本文中の表記
FMV-W5240	本パソコン / パソコン本体
Windows Vista™ Business	Windows Vista Windows
Norton AntiVirus™ 2007	Norton AntiVirus
InterVideo WinDVD™ 8	WinDVD
ATI Radeon™ X1950 Pro	ATI Radeon X1950 Pro

お問い合わせ先 / URL

本文中に記載されているお問い合わせ先やインターネットの URL アドレスは 2007 年 7 月現在のものです。変更されている場合は、「富士通パーソナル製品に関するお問合せ窓口」へお問い合わせください（「お問い合わせ先について」）。

警告ラベル / 注意ラベル

本製品には警告ラベルおよび注意ラベルが貼ってあります。

警告ラベルや注意ラベルは、絶対にはがしたり、汚したりしないでください。

ユーザー登録について

本製品のユーザー登録は、富士通製品情報ページ (<http://www.fmworld.net/biz/>) から行うことができます。

商標および著作権について

Microsoft、Windows、Windows Vista は、米国 Microsoft Corporation の米国およびその他の国における登録商標または商標です。
Intel および Pentium は、アメリカ合衆国およびその他の国における Intel Corporation またはその子会社の商標または登録商標です。
ATI、ATI Radeon は Advanced Micro Devices, Inc. の商標です。
その他の各製品名は、各社の商標、または登録商標です。
その他の各製品は、各社の著作物です。

All Rights Reserved, Copyright© FUJITSU LIMITED 2007

1. 必ずお読みください

疲れにくい使い方

パソコン作業を続けていると、目が疲れ、首や肩や腰が痛くなることがあります。その主な原因は、長い時間同じ姿勢でいることや、近い距離で画面やキーボードを見続けることです。パソコンをお使いの際は疲労に注意し、適切な環境で作業してください。

ブラインドやカーテンで、外光が直接目に入ったり画面に映り込んだりしないようにする。

目は画面から 40cm 以上離し、画面の高さは水平より下になるようにする。

作業中は、1 時間に 10 分～ 15 分程度の休憩をとる。

肘かけや背もたれのついた椅子を使用し、座面の高さを調節する。

パソコンの周りや足元には、十分なスペースを確保する。

パソコンをお使いになるときの姿勢や環境について、さらに詳しい説明が「FMV マニュアル」にある『製品ガイド』の「ハードウェア」 - 「疲れにくい使い方」に記載されています。あわせてご覧ください。

使用上のお願い

周辺機器は、弊社純正品をお使いください。

落雷のおそれがあるときの注意

落雷の可能性がある場合は、パソコンの電源を切るだけでなく、すべてのケーブル類を抜いておくことをお勧めします。落雷には、直撃雷と誘導雷の 2 種類ありますが、パソコンの故障は主に誘導雷によって起こります。雷により周囲に強力な電磁場ができると発生し、電線や電話線などから侵入するのが誘導雷です。パソコンの場合、電源ケーブル、外部機器との接続ケーブル、LAN ケーブルなどからの誘導雷の侵入が考えられます。直撃雷は避雷針によって雷を誘導して対象物を保護できますが、誘導雷を防ぐにはケーブル類を抜くなどの対策が必要です。

場合によっては、パソコン本体だけでなく、周辺機器などが故障することもあります。故障の状況によっては、修理費用が高額になることもあるので、ご注意ください。

設置について

本パソコンの設置場所、設置方法を説明します。

使用および設置に適さない場所

湿気やほこり、油煙の多い場所

通気性の悪い場所

火気のある場所

風呂場、シャワー室などの水のかかる場所

台所などの油を使用する場所の近く

直射日光の当たる場所や、暖房器具の近くなど、高温になる場所

電源ケーブルなどのケーブルが足にひっかかる場所

テレビやスピーカーの近くなど、強い磁界が発生する場所

振動の激しい場所や傾いた場所など、不安定な場所

車、飛行機、船など、輸送機器への設置

極端に高温または低温になる場所

腐食性ガス（温泉から出る硫黄ガスなど）が出る場所

結露する場所

POINT

- ▶ 本パソコンの使用環境は温度 10 ~ 35 / 湿度 20 ~ 80%RH (動作時)、温度 -10 ~ 60 / 湿度 20 ~ 80%RH (非動作時) です。
- ▶ 結露は、空気中の水分が水滴になる現象です。温度の低い場所（クーラーの効いた場所、寒い屋外など）から、温度の高い場所（暖かい室内、炎天下の屋外など）へ移動した時に起こります。結露が発生すると故障の原因となりますので、ご注意ください。
- ▶ 本パソコンのそばで喫煙すると、タバコのヤニや煙がパソコンの内部に入り、CPU ファンなどの機能を低下させる可能性がありますので、ご注意ください。
- ▶ パソコン本体と壁の間に 10cm 以上のすき間をあげ、通気孔などの開口部をふさがないでください。
- ▶ 本パソコンでは、高温環境下で CPU の動作を安定化させるために、動作クロックを一時的に下げ、CPU の発熱を抑える機能が働く場合があります。その間、処理速度は一時的に低下しますが、故障ではありません。

設置例

本パソコンは次のように設置してください。

設置の際は、パソコン本体背面や前面にある通風孔をふさがないように注意してください。通風孔の空気の流れについては、「空気の流れ」(P.15)をご覧ください。

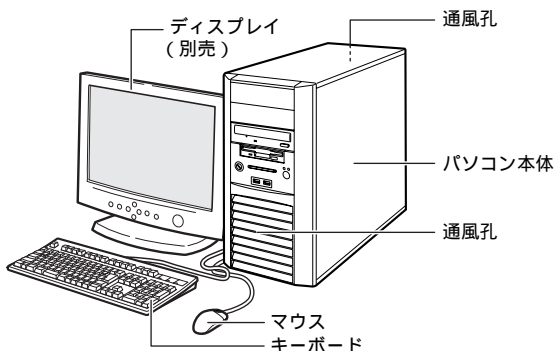

POINT

- ▶ パソコン本体のフロントパネル下部の通風孔をふさがないように設置してください。
- ▶ パソコン本体は横置きに対応していません。上図のように縦置きでご使用ください。

空気の流れ

本パソコンの空気の流れは次の図のとおりです。

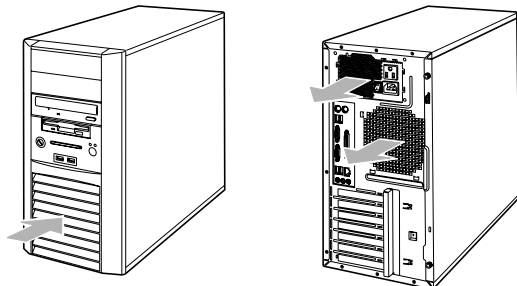

接続について

パソコン本体に、ディスプレイ、キーボード、マウス、電源ケーブルなどを接続します。

警告

- ディスプレイ、キーボード、マウス、電源ケーブルの取り付けや取り外しを行う場合は、パソコン本体および接続されている機器の電源を切り、電源プラグをコンセントから抜いた後に行ってください。
この手順を守らずに作業を行うと、感電・火災または故障の原因となります。

注意

- ケーブルは、このマニュアルを読み、正しく接続してください。
誤った接続状態でお使いになると、感電・火災の原因となります。また、パソコン本体および周辺機器が故障する原因となります。
- 本パソコンを移動する場合は、電源プラグをコンセントから抜いてください。また、接続ケーブルなども外してください。作業は足元に充分注意して行ってください。
電源ケーブルが傷つき、感電・火災の原因となったり、本パソコンが落下したり倒れたりして、けがの原因となることがあります。
- アウトレットはディスプレイの電源供給専用です。それ以外の用途には使用しないでください。
火災・故障の原因となることがあります。

ディスプレイ/キーボード/マウスを接続する

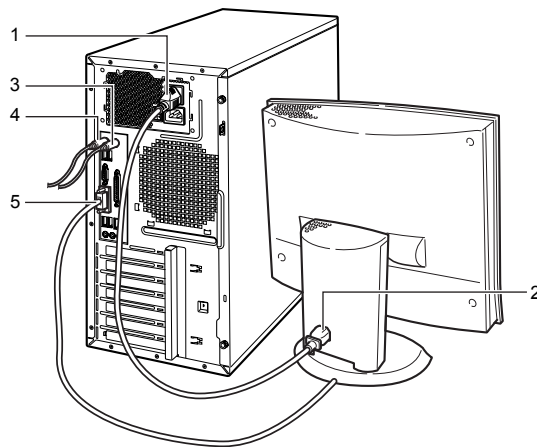

- 1 電源ケーブルをアウトレットに接続します。
- 2 電源ケーブルをディスプレイに接続します。
電源ケーブル(ディスプレイ用)の片方のプラグを、ディスプレイ背面のインレットに接続します。

3 マウスを接続します。

マウスケーブルのコネクタに刻印されているマークの面を右向きにして、マウスコネクタの色とパソコン本体背面のマウスラベルの色が合うように接続します。

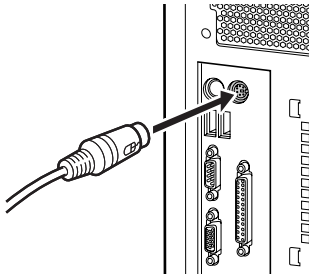

POINT

▶ USB マウス(光学式)をお使いになる場合は、パソコン本体前面、またはパソコン本体背面の USB コネクタに接続します。このとき、コネクタの形を互いに合わせ、まっすぐに差し込んでください。

4 キーボードを接続します。

キーボードケーブルのコネクタに刻印されているマークの面を右向きにして、キーボードコネクタの色とパソコン本体背面のキーボードラベルの色が合うように接続します。

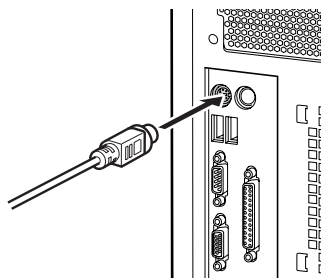

5 ディスプレイケーブルをパソコン本体に接続します。

ケーブルのコネクタを、パソコン本体背面のディスプレイコネクタに接続して、ケーブルのコネクタのネジを締めます。

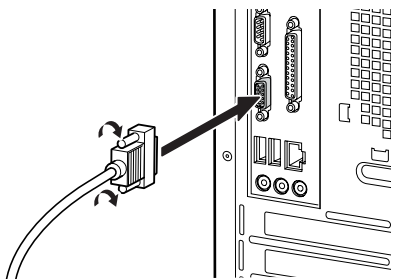

POINT

▶ カスタムメイドで ATI Radeon X1950 Pro を選択している場合は、ディスプレイケーブルをディスプレイコネクタ (DVI-I) に接続してください。

1 台目のディスプレイは、次の図のように必ず右側のコネクタ (メインボード側から遠い方) に接続してください。

ディスプレイコネクタ (DVI-I またはミニ D-SUB15 ピン) 以外のディスプレイコネクタは使用できません。また、デュアルリンク対応モニタは使用できませんので、接続しないでください。

▶ 複数台のディスプレイを接続する場合は、必ず Windows のセットアップ完了後、一度電源を切ってから 2 台目のディスプレイを接続してください。



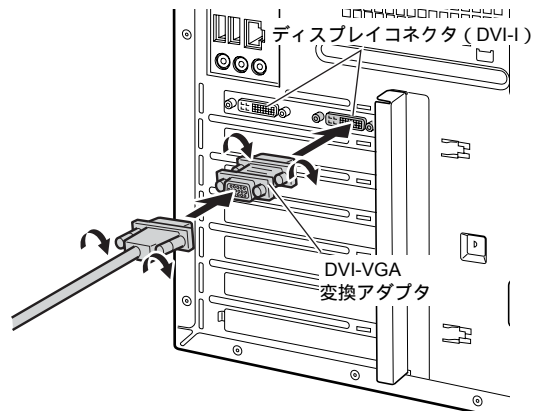



▶ カスタムメイドで Radeon X1950 Pro を選択し、アナログ RGB 規格のディスプレイケーブルを接続する場合は、次の図のように DVI-VGA 変換アダプタ (1 個添付) を接続してください。





電源ケーブルを接続する

警告

- 濡れた手で電源プラグを抜き差ししないでください。
感電の原因となります。
- 電源ケーブルを傷つけたり、加工したりしないでください。
重いものを載せたり、引っ張ったり、無理に曲げたり、ねじったり、加熱したりすると電源ケーブルを傷め、感電・火災の原因となります。修理は、「富士通ハードウェア修理相談センター」またはご購入元にご連絡ください。

- 
 ● ACアダプタの本体やケーブル、電源コード、電源プラグが傷ついている場合は使用しないでください。
感電・火災の原因となります。
- 
 ● ACアダプタや電源プラグはコンセントから定期的に抜いて、コンセントとの接続部分のほこりやゴミを乾いた布でよくふき取ってください。
ほこりがたまったままの状態で使用すると感電・火災の原因となります。
- 
 ● ACアダプタや電源プラグは、コンセントの奥まで確実に差し込み、不完全な接続状態で使用しないでください。
火災・故障の原因となることがあります。
- 
 ● 電源プラグは、壁のコンセント（AC100V）に直接かつ確実に接続してください。また、タコ足配線をしないでください。
感電・火災の原因となります。
- 
 ● 近くで落雷のおそれがある場合は、パソコン本体の電源を切り、その後電源コードをコンセントから抜いてください。
そのまま使用すると、落雷による感電・火災の原因となります。
- 
 ● 電源プラグをコンセントに差し込む前に、必ずアース線をコンセントのアースネジへ接続してください。
安全のため、電源プラグにはアース線がついています。アース接続しないで使用すると、万一漏電した場合に、感電の原因となります。
アースネジ付のコンセントが利用できない場合は、「富士通パーソナル製品に関するお問合せ窓口」、またはご購入元にご相談ください。

⚠ 注意

- 
 ● 電源プラグを抜くときは電源ケーブルを引っ張らず、必ず電源プラグを持って抜いてください。
電源ケーブルを引っ張ると、電源ケーブルの芯線が露出したり断線したりして、感電・火災の原因となることがあります。
- 
 ● 本パソコンを長期間使用しないときは、安全のため電源プラグをコンセントから抜いてください。
火災の原因となることがあります。

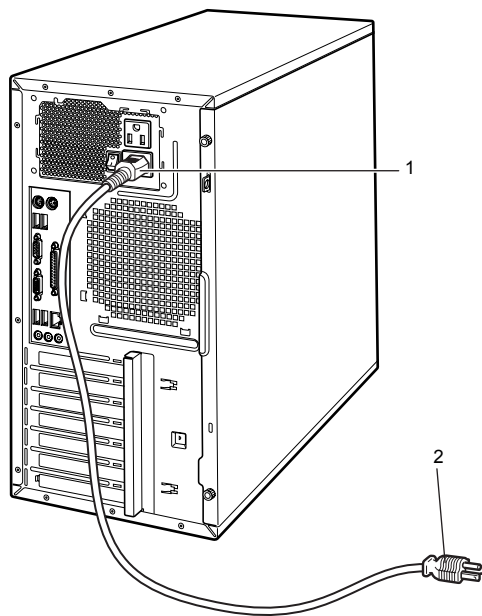

- 1** 電源ケーブルのプラグをパソコン本体背面のインレットに接続します。

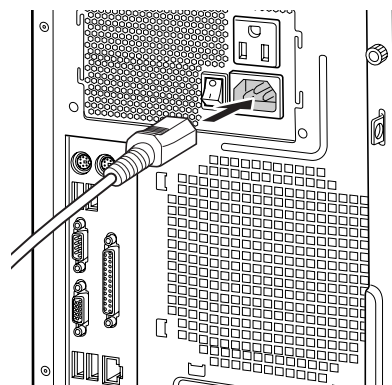

- 2** 電源ケーブルの電源プラグをコンセント（AC100V）に接続します。

コンセントの場合

電源プラグをコンセントに接続してください。

2ピンのコンセントの場合

2P変換プラグに付いているアース線を、アース端子のネジにネジ止めします。その後、添付の2P変換プラグを取り付けてコンセントに接続してください。

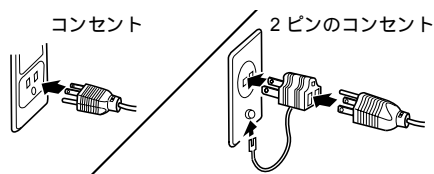

電源を入れる

注意事項

ご購入後、初めて電源を入れる場合は、周辺機器の取り付けなどを行わないでください。

電源ランプはスリープ状態になるとオレンジ色に点灯します。

パソコン本体の電源を入れる前に、必ずディスプレイが接続されていることを確認してください。ディスプレイを接続しないでパソコン本体の電源を入れると、ディスプレイが認識されず、画面が正常に表示されない場合があります。この場合、アナログディスプレイをお使いの方は、アナログディスプレイを接続してWindowsを終了させてから電源を切り、その後電源を入れ直してください。

デジタルディスプレイを直接コンセントに接続してお使いになる場合、パソコン本体の電源を入れる前に、必ずデジタルディスプレイの電源が入っていることを確認してください。パソコン本体の電源を入れた後にデジタルディスプレイの電源を入れた場合、画面は表示されません。この場合、パソコン本体の電源を切り、その後電源を入れ直してください。

ディスプレイの電源ケーブルを本パソコンに接続している場合、ディスプレイの電源は本パソコンの電源と連動して入ります。そのため、ディスプレイの電源ボタンは一度押しておけば、以後操作する必要はありません。

次回からはパソコン本体の電源ボタンを押すだけで電源が入ります。

画面が中央に表示されない場合は、ディスプレイにあった周波数が設定されているか確認してください。それでも中央に表示されない場合は、ディスプレイ側で調整してください。

電源を入れた後すぐに電源を切る場合は、Windows が起動してから「電源を切る」(P.23) に従って電源を切ってください。

画面表示の開始や表示モードが切り替わるとき、一時的に画面が乱れたり、横線が見えることがあります (Windows の起動・終了画面、省電力モードからの復帰時など)。これは故障ではありませんので、そのままお使いください。電源を入れた後、ディスプレイに「FUJITSU」ロゴが表示されている間に、本パソコンは、パソコン内部をチェックする「自己診断 (POST : Power On Self Test)」を行います。自己診断 (POST) 中は電源を切らないでください。自己診断 (POST) の結果、異常があればエラーメッセージが表示されます。エラーメッセージについては「FMV マニュアル」にある『製品ガイド』をご覧ください。

フロントアクセスユニットを搭載している場合は、電源を入れる前にフロントアクセスユニットの鍵が開められていることを必ず確認してください。

システム起動時 (開封契約時を含む) やシステム終了時、または「Norton AntiVirus」のウィンドウが表示される瞬間

に、一瞬帯状に画面が乱れることがあります。故障ではありませんので、そのままお使いください。

周辺機器の取り付けなどのとき、本体カバーを取り外したまま電源を入れないでください。

電源を切った後すぐに電源を入れる場合は、30 秒以上時間をあけてください。

メインスイッチを「 | 」側に切り替えたり、電源ケーブルを抜いたりした後に電源を入れる場合は、30 秒以上時間をあけてください。

画面に何も表示されないときは、次のことを確認してください。

- ・パソコン本体背面のメインスイッチはオンになっていますか。
- ・ディスプレイの電源は入っていますか。
- ・省電力モードが設定されていませんか。
マウスを動かすか、どれかキーを押してください。パソコン本体の電源ランプがオレンジ色になっている場合、ACPI モードの S3 に移行している可能性があります。電源ボタンを押してください。電源ボタンを押してから 30 秒以上たっても画面に何も表示されない場合、電源ボタンを 4 秒以上押し続けて、電源を一度切ってください。
- ・ディスプレイのケーブルは、正しく接続されていますか (P.15)。
- ・ディスプレイの電源ケーブルは、アウトレットに接続されていますか (P.15)。
- ・ディスプレイのブライトネス/コントラストボリュームは、正しく調節されていますか。ブライトネス/コントラストボリュームで画面を調節してください。

電源の入れ方

⚠ 注意



- 電源を入れた状態で持ち運んだり、衝撃や振動を与えたりしないでください。故障の原因となります。

- 1 パソコン本体背面のメインスイッチを「 | 」側に切り替えます。

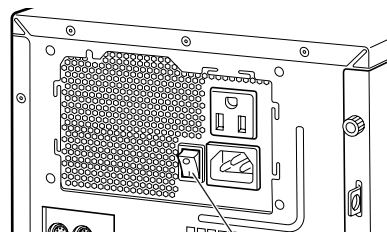

メインスイッチ

POINT

- ▶ 一度「 | 」側に切り替えたら、本パソコンを起動するたびに切り替える必要はありません。

2 パソコン本体の電源ボタンを押します。

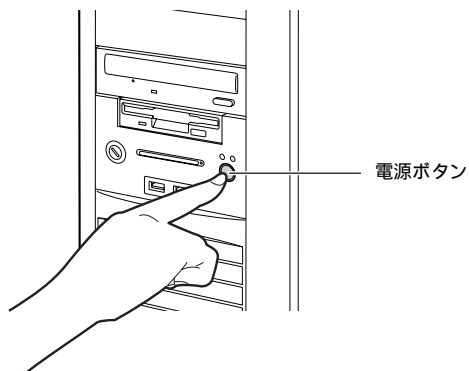

3 ディスプレイの電源ボタンを押します。

ディスプレイとパソコン本体の電源ランプが緑色に点灯します。

電源が入ると、ディスプレイに「FUJITSU」ロゴが表示され、その後システムが起動します。

ご購入後、初めて電源を入れると、Windows のセットアップ画面が表示されます。その場合は、「セットアップ」(P.20) をご覧になり、操作を続けてください。

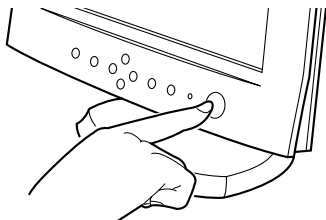

POINT

- ▶ BIOS セットアップを起動する際、ディスプレイの種類によっては画面表示が遅く、「FUJITSU」ロゴの表示が確認できない場合があります。
その場合は、再起動後ビープ音が鳴るまで、【F2】キーを数回押してください。

セットアップ

初めて電源を入れた後に行う Windows の初期設定 (Windows セットアップ) について説明します。必ず、本書の手順に従って操作してください。

次の「注意事項」をよくお読みになり、電源を入れて Windows セットアップを始めます。

注意事項

Windows セットアップを行う前は、次の点にご注意ください。

- ・ 周辺機器を取り付けしないでください。
- ・ LAN ケーブルを接続しないでください。
- ・ オプションカードをセットしないでください。
- ・ BIOS をご購入時の設定から変更しないでください。

Windows セットアップが正常に行われなかったり、エラーメッセージが表示される場合があります。

上記の項目は、セットアップを行い、「必ず実行してください」を実行してから、行うようにしてください。

Windows セットアップの各ウィンドウが完全に表示されないうちにキーを押すと、Windows セットアップが完全に行われない場合があります。ウィンドウが完全に表示されたから、キーボードまたはマウスで操作してください。

セットアップ中は、電源を切らないでください。

Windows セットアップが進められなくなったときは、「セットアップで困ったときは」(P.22) をご覧ください。

Windows Vista セットアップ

- 1 本パソコンの電源を入れます (P.18)。そのまましばらくお待ちください。
本パソコンが再起動し、「Windows のセットアップ」ウィンドウが表示されます。

重要

- ▶ この間、一時的に画面が真っ暗な状態が続いたり (1 ~ 3 分程度)、画面に変化がなかったりすることがありますが、故障ではありません。

絶対に電源を切らずにそのままお待ちください。途中で電源を切ると、Windows が使えなくなる場合があります。数分後に次の「Windows のセットアップ」ウィンドウが表示されるまで、電源を切らずにそのままお待ちください。

- 2 「次へ」をクリックします。
「ライセンス条項をお読みになってください」が表示されます。

「ライセンス条項」は、本パソコンにあらかじめインストールされている Windows を使用するうえでの契約を記述したものです。

- 3 「ライセンス条項」をよく読み、2ヶ所の「ライセンス条項に同意します」にチェックをつけて、「次へ」をクリックします。

「ユーザー名と画像の選択」と表示されます。

- 4 ユーザー名とパスワードを入力し、お好みの画像を選択して、「次へ」をクリックします。

「コンピュータ名を入力して、デスクトップの背景を選択してください。」と表示されます。

POINT

- ▶ ユーザー名は半角のアルファベットや数字で入力してください。
- ▶ パスワードでは大文字 / 小文字が区別されます。

- 5 お好みのデスクトップの背景を選択し、「次へ」をクリックします。

「Windows を自動的に保護するよう設定してください」と表示されます。

POINT

- ▶ コンピュータ名は、ここでは変更しません。セットアップ終了後に変更してください。

- 6 「推奨設定を使用します」をクリックします。

「ありがとうございます」と表示されます。

- 7 「開始」をクリックします。

そのまましばらくお待ちください。

パスワード入力画面が表示されます。

POINT

- ▶ この間に画面が何度か変化します。パスワード入力画面が表示されるまで、お使いの機種により 5 分以上時間がかかる場合があります。

- 8 手順 4 で入力したパスワードを入力し、「」をクリックします。

POINT

- ▶ 画面下の通知領域に警告が表示される場合があります。これは、ウイルス対策ソフトをインストールし、パターンファイルを最新の状態にすることで表示されなくなります。

ウイルス対策ソフトのインストールは、「必ず実行してください」を実行してセットアップを完了させた後で、「セットアップ後」(P.21) をご覧になり行ってください。

- 9 表示されている「必ず実行してください」ウィンドウを確認し、「実行する」をクリックします。
「ユーザーアカウント制御」ウィンドウが表示されます。

重要

- ▶ 「必ず実行してください」を行わないと、セットアップの最終設定が行われません。必ず手順どおりに実行してください。
- ▶ 「必ず実行してください」の実行前に「復元ポイントの作成」を行わないようにしてください。

- 10 「続行」をクリックします。
最終設定が行われ、再起動メッセージが表示されます。

重要

- ▶ 最終設定を正しく行うために、必ず「続行」をクリックしてください。

- 11 「OK」をクリックします。
本パソコンが再起動します。

- 12 手順4で入力したパスワードを入力し、「」をクリックします。

ご購入時のセットアップの場合

これで、Windows セットアップが完了しました。

この後は、「セットアップ後」(P.21) をご覧になり、必要な操作を行ってください。

リカバリ後のセットアップの場合

次の手順に進んでください。

- 13 ディスプレイドライバまたはグラフィックカードのドライバをインストールします。

標準のディスプレイドライバの場合

添付の「ドライバズディスク」をセットすると、「ドライバズディスク検索」ツールが起動します。お使いのディスプレイドライバフォルダを検索し、フォルダ内の「Install.txt」に従って、ディスプレイドライバをインストールしてください。

カスタムメイドでグラフィックカードを選択した場合

添付の「ATI RADEON ディスプレイドライバディスク」をセットすると、「ディスク検索」ツールが起動します。お使いのディスプレイドライバフォルダを検索し、フォルダ内の「Install.txt」に従って、グラフィックドライバをインストールしてください。

ディスプレイドライバまたはグラフィックドライバのインストール完了後、次の手順に進んでください。

POINT

- ▶ ドライバのインストール前に「新しいハードウェアの検出ウィザード」ウィンドウが表示される場合があります。この場合は「キャンセル」をクリックしてください。
- ▶ 添付の「ドライバズディスク」や「ATI RADEON ディスプレイドライバディスク」をセットすると、「自動再生」ウィンドウが表示されることがあります。その場合は、「プログラムのインストール / 実行」の「DRVCDSRC.exe の実行」を選択してください。

- 14 ログオンします。

これで、Windows セットアップが完了しました。

この後は、「セットアップ後」(P.21) をご覧になり、必要な操作を行ってください。

セットアップ後

セットアップが終わったら、パソコンを使い始める前に、次の操作を行ってください。

セキュリティ対策

ウイルス対策や不正アクセスに関する対策など、お使いのパソコンについてのセキュリティ対策は、システム管理者の指示に従い、お客様自身が責任をもって行ってください。初めてインターネットに接続する際は、LAN などに接続してインターネットを始める前に、次のセキュリティ対策を行ってください。

1. ネットワーク管理者に確認し、LAN などの設定を行います。
2. 「Windows Update」を実行し、Windows をより安全な状態に更新します。
「スタート」ボタン 「すべてのプログラム」
「Windows Update」をクリックし、必要な更新をインストールします。
Office 製品をお使いの場合は、「Windows Update」ウィンドウの「他の製品の更新プログラムを取得します」をクリックすると、Windows や Office 製品などのマイクロソフト社が提供するソフトウェアの更新プログラムを入手することができます。
3. ウィルス対策ソフトをインストールし、ウィルス対策のデータファイルを最新にします。ウィルス対策ソフト「Norton AntiVirus」については、「FMV マニュアル」にある『製品ガイド』の「セキュリティ」 - 「ネットワーク接続時のセキュリティ」 - 「コンピュータウイルス対策」をご覧ください。

実行にあたっては、ネットワーク管理者の指示に従ってください。

なお、「FMV マニュアル」にある『製品ガイド』をご覧になるためには、インターネットに接続できる環境が必要になります。ネットワーク管理者に確認し、LAN などの設定を行ってください。

また、必要に応じて、次の操作を行ってください。

スーパーマルチドライブを搭載している場合、DVD を再生するには、添付の「WinDVD」CD-ROM 内の「WinDVD」をインストールしてください。インストール方法については、添付の「WinDVD」CD-ROM 内の「%dvd%dvdreadme.txt」をご覧ください。

CPU に Intel® Pentium® 4 プロセッサを搭載している機種では、ハイパースレディング・テクノロジー機能がお使いになります。

ハイパースレディング・テクノロジー機能をお使いになる場合は、「ハイパースレディング・テクノロジー機能の設定」(P.22) をご覧になり、設定を変更してください。カスタムメイドを選択している場合や、セキュリティ機能をお使いになる場合は、「FMV マニュアル」にある機能別のマニュアルをご覧ください。

必要に応じて、ソフトウェアの追加や削除を行うことができます。ソフトウェアについては、「FMV マニュアル」にある『製品ガイド』の「ソフトウェア」 - 「ソフトウェア一覧」をご覧ください。

その他の設定については「FMV マニュアル」にある『製品ガイド』をご覧ください。

セットアップで困ったときは

セットアップ中に動かなくなった、など困ったことがあったときには、次の項目をご覧ください。

電源を入れても画面が表示されない

電源を切り、ディスプレイなどの接続を確認してください。

Windows セットアップが進められなくなった

電源ボタンを 4 秒以上押し続けて、本パソコンの電源を一度切り、セットアップをやり直してください。

途中で電源を切ると、次に電源を入れたときに再起動を繰り返したり、「システムのインストールが完全ではありません」などのメッセージが表示され、Windows が起動しなくなることがあります。

この場合は、「FUJITSU」ロゴが表示されているときか、またはメッセージが表示されているときに、電源ボタンを 4 秒以上押し続けて強制的に電源を切り、リカバリ操作を行ってください。

電源を入れた後、画面が中央に表示されない、画面が見にくい

設定機能があるディスプレイをお使いの場合は、ディスプレイのマニュアルをご覧ください。調整してください。

起動時などの音がうるさい

Windows セットアップ時に音が鳴ります。スピーカーを接続している場合は、ボリュームを調整してください。

「新しいハードウェアの追加ウィザード」ウィンドウが表示される

お使いのモニタに合わせたドライバをインストールしてください。

ハイパースレディング・テクノロジー機能の設定

ハイパースレディング・テクノロジー機能とは、Windows 上で物理的な 1 つの CPU を仮想的に 2 つの CPU のように見せることにより、1 つの CPU 内でプログラムの処理を同時に実行し、CPU の処理性能を向上させるテクノロジーです。複数のソフトウェアを同時に使っている場合でも、処理をスムーズに行うことが可能です。

注意事項

ご使用になるソフトウェア(本体添付のソフトウェアを含みます)の組み合わせによっては、ハイパースレディング・テクノロジー機能により次のような現象が発生する場合があります。

- ・ 処理速度が向上しない。または逆に低下する。
- ・ Windows のシャットダウン時、または再起動時に正常に終了せずに途中で停止する。
- ・ Windows のシャットダウン時、または再起動時に「プログラムの終了」ウィンドウで、「このプログラムは応答していません」が表示される。

その場合は、手順 2 で設定した BIOS を「Disabled」に設定してからリカバリを行い、ハイパースレディング・テクノロジー機能を無効にしてご使用ください。

ソフトウェアのハイパースレディング・テクノロジー機能への対応状況については、各ソフトウェアの販売元にご確認ください。

ハイパースレディング・テクノロジー機能をいったん有効に設定した後、無効の状態に戻す場合は BIOS セットアップを起動し、「Disabled」に変更してからリカバリを実行してください。

ハイパースレディング・テクノロジー機能を有効にする

- 1 BIOS セットアップを起動します。
- 2 「Advanced」メニューの「Advanced System Configuration」 - 「Hyper-Threading」を「Enabled」に設定します。

POINT

▶ 本パソコンのご購入時の設定は、「Disabled」です。

- 3 【Esc】キーを押します。
- 4 「Exit」メニューの「Save Changes & Exit」を選択して、【Enter】キーを押します。
「Save configuration changes and exit now?」というメッセージが表示されます。
- 5 「Yes」を選択して、【Enter】キーを押します。
本パソコンが再起動します。
再起動後、デバイスマネージャで次の状態になっていることを確認してください。
 - ・「コンピュータ」: ACPI x86 ベース PC
 - ・「プロセッサ」: Intel(R) Pentium(R) 4 CPU n.nnGHz
(お使いの CPU が表示されます)
「プロセッサ」には同じ名称が 2 つ表示されます。

電源を切る

注意事項

電源を切る前に、すべての作業を終了し、データを保存してください。

電源を切る前に、ディスクアクセスランプやフロッピーディスクアクセスランプ(「FMV マニュアル」にある『製品ガイド』)が消えていることを確認してください。点灯中に電源を切ると、作業中のデータが保存できなかったり、フロッピーディスクやハードディスク内部のデータが破壊されたりする可能性があります。

長期間お使いにならない場合は、パソコン本体背面のメインスイッチを「」側に切り替えてください。

自己診断(POST)時に電源を切らないでください。Windows が完全に起動してから、「電源の切り方」(P.23)に従って電源を切ってください。

通常的手段で電源が切れない場合や再起動できない場合、4 秒以上電源ボタンを押し続けて、電源を切ってください。ただし、電源ボタンを 4 秒以上押し続けて電源を切ると、ハードディスクを破壊するおそれがあります。緊急の場合以外は行わないでください。

電源を切った後すぐに電源を入れる場合は、30 秒以上時間をあけてください。

電源の切り方

「スタート」ボタン  の「シャットダウン」の順にクリックします。

Windows が終了し、本パソコンの電源が切れます。

POINT

▶ 上記操作で電源が切れない場合、次の手順で電源を切ってください。

1. 【Ctrl】+【Alt】+【Delete】キーを押します。
2. 画面右下にある  をクリックし、Windows を終了します。

それでも電源が切れない場合は、電源ボタンを 4 秒以上押し続けてください。

▶ 「再起動」を選択すると、本パソコンを再起動することができます。ソフトウェアをインストールした場合や、使用中のソフトウェアがなんらかの理由で動かなくなった場合などに、再起動を行います。再起動すると、メモリ内のデータが消失します。再起動する前に、必要なデータは保存してください。

▶ 本パソコン出荷時は、「スタート」ボタン  (電源ボタン)の順にクリックするとスリープに移行します。スリープから復帰(レジューム)する場合は、BIOS のパスワードなどのセキュリティ機能は働きませんので、ご注意ください。

スリープする

本パソコンを使用しない場合は、電源を切らずにスリープにしておくと、次にパソコンを使うときにすぐに使い始めることができます。

POINT

▶ 次のような場合は、スリープにしないでください。

- ・パソコンを長時間使わないとき
- ・パソコンの動作が遅くなったり、正常に動作しなくなったりしたとき

いったんパソコンの電源を切り、再度電源を入れ直してください。

スリープのしかた

「スタート」ボタン  の「スリープ」の順にクリックします。作業中のデータなどがメモリに保存され、パソコンがスリープの状態になります。スリープ中は、電源ランプがオレンジ色に点灯します。

スリープから復帰(レジューム)する場合は、電源ボタンを押します。

なお、スリープの詳細については、「FMV マニュアル」にある『製品ガイド』の「機能」 - 「省電力 (Windows Vista の場合)」をご覧ください。

POINT

- ▶ スリープ中は、メモリに保存したデータなどを保持するために少しずつ電力を消費します。
- ▶ 「スタート」ボタン  (電源ボタン) の順にクリックしてスリープにすることもできます (出荷時の状態)。この設定は変更できます。変更する場合は、「電源オプション」ウィンドウで行ってください。
- ▶ スリープから復帰 (レジューム) する場合は、BIOS のパスワードなどのセキュリティ機能は働きません。スリープから復帰するときにパスワードの入力を必要とする場合は、Windows のパスワードを設定してください。設定方法については、Windows のヘルプをご覧ください。
- ▶ 復帰 (レジューム) する場合は、電源ボタンを4秒以上押し続けしないでください。電源ボタンを4秒以上押し続けると、本パソコンの電源が切れます。

2. 必要に応じてお読みください

BIOS の設定をご購入時の状態に戻す

BIOS セットアップの設定値を、本パソコンご購入時の状態に戻す方法について説明します。

本パソコンを起動し、「FUJITSU」ロゴが表示されている間に【F2】キーを押すと、BIOS セットアップが起動します。BIOS の設定値をご購入時の設定に戻すには、「Exit」メニューの「Get Default Values」を実行した後、設定を保存してください。

重要

- ▶ 「Get Default Values」を実行しても、BIOS のパスワードの設定は、現在お使いの状態のまま変更されません。

POINT

- ▶ ディスプレイの種類によっては画面の表示が遅く、「FUJITSU」ロゴや Windows の起動時のロゴの表示が確認できない場合があります。
その場合は、BIOS セットアップを起動する際、本パソコンの再起動後に【F2】キーを数回押してください。

リカバリ概要

Windows が起動しないなどの問題が発生した場合、ハードディスクの領域を変更したい場合は、リカバリを行います。

リカバリの概要と手順

概要

リカバリとは、「リカバリディスク」を使用して、OS、ドライバなどのプレインストールソフトウェアをご購入時の状態に戻す操作です。

「リカバリディスク」では、次の方法でリカバリを実行できます。

Cドライブのみご購入時の状態に戻す（推奨）

ハードディスクの領域は現在お使いの状態のまま、Cドライブのみご購入時の状態に戻します。Dドライブ以降のデータは、変更されません。

この方法でリカバリを行うと、Cドライブのデータはすべて失われます。あらかじめ必要なデータはバックアップしておいてください。

領域を設定した後、ご購入時の状態に戻す

ハードディスクの領域を設定した後、Dドライブをフォーマットし、Cドライブの内容をご購入時の状態に戻します。領域は、1GB単位で2区画まで設定できます。

この方法でリカバリを行うと、ハードディスク内のデータはすべて失われます。あらかじめ必要なデータはバックアップしておいてください。

手順

リカバリは次の手順で行います。

- 1 リカバリ前の準備（ P.26 ）
- 2 リカバリ方法（ P.26 ）

注意事項

リカバリを行うと、Cドライブのデータはすべて失われます。また、ハードディスクの領域を設定した場合は、Dドライブ以降のデータもすべて失われます。必要に応じて事前にバックアップしておいてください。

ハードディスクの領域を設定せずにリカバリを行った場合は、Cドライブ以外のドライブのデータは変更されません。

周辺機器を取り付けている場合は、それらを一度取り外し、ご購入時の状態に戻してください。

リカバリを終えてセットアップが終了するまで、LAN ケーブルを接続しないでください。LAN ケーブルを接続してセットアップを行うと、エラーメッセージが表示されることがあります。

リカバリを行った後、ディスプレイドライバ、またはカスタムメイドで選択したグラフィックカードのドライバをインストールする必要があります。

- ・標準のディスプレイドライバの場合
添付の「ドライバズディスク」をセットすると、「ドライバズディスク検索」ツールが起動します。お使いのディスプレイドライバフォルダを検索し、フォルダ内の「Install.txt」に従って、ディスプレイドライバをインストールしてください。
- ・カスタムメイドでグラフィックカードを選択した場合
添付の「ATI RADEON ディスプレイドライバディスク」をセットすると、「ディスク検索」ツールが起動します。お使いのディスプレイドライバフォルダを検索し、フォルダ内の「Install.txt」に従って、グラフィックドライバをインストールしてください。

リカバリを行う前に「Install.txt」を印刷することをお勧めします。

カスタムメイドのソフトウェアはリカバリされません。領域設定できる最大容量はお使いになるハードディスクにより若干異なります。

リカバリには時間がかかります。時間に余裕を持って、操作を実行してください。

リカバリ操作

本パソコンの C ドライブをご購入時の状態に戻す「リカバリ」の方法を説明します。

POINT

- ▶ リカバリに関する注意事項(P.25)をよくお読みのうえ、リカバリを行ってください。

リカバリ前の準備

リカバリを実行する前に、次の操作を行ってください。

BIOS 設定について

BIOS の設定をご購入時の状態に戻します (P.25)。

POINT

- ▶ BIOS セットアップの設定をご購入時と異なる設定にしていると、エラーメッセージが表示されることがあります。

CD/DVD ドライブが内蔵されていないモデルをお使いの場合

内蔵CD/DVDドライブが搭載されていないモデルをお使いの場合は、ポータブルCD/DVDドライブを接続してください。ポータブルCD/DVDドライブは、「スーパーマルチドライブユニット (FMV-NSM52)」または「DVD-ROM&CD-R/RWドライブユニット (FMV-NCB53)」をお勧めします。

リカバリ方法

次のものを用意してください。

「リカバリディスク 1」～「リカバリディスク 5」

- 1 本パソコンを起動します。
- 2 「FUJITSU」ロゴの下に文字が表示されている間に、【F12】キーを押します。
「Boot Menu」が表示されます。
【F12】キーは軽く押しただけでは認識されない場合があります。しばらくの間押してください。

POINT

- ▶ ディスプレイの種類によっては画面の表示が遅く、「FUJITSU」ロゴや Windows の起動時のロゴの表示が確認できない場合があります。
その場合は、「Boot Menu」を起動する際、本パソコンの再起動後に【F12】キーを数回押してください。
 - ▶ 「Boot Menu」が表示されない場合は、本パソコンを再起動してもう一度操作してください。再起動については、「電源の切り方」(P.23)をご覧ください。
- 3 「リカバリディスク 1」をセットします。
CD/DVD ドライブが内蔵されているモデルをお使いの場合
手順 6 に進んでください。
CD/DVD ドライブが内蔵されていないモデルをお使いの場合
手順 4 に進んでください。
 - 4 【Ctrl】+【Alt】+【Delete】キーを押して本パソコンを再起動します。
 - 5 「FUJITSU」ロゴの下に文字が表示されている間に、【F12】キーを押します。
「Boot Menu」が表示されます。
 - 6 「CD-ROM Drive」を選択し、【Enter】キーを押します。
そのまましばらくお待ちください。
「トラブル解決ナビ」が表示されます。
C ドライブのみご購入時の状態に戻す場合 (推奨)
リカバリを実行します。手順 13 に進んでください。
領域を設定した後、ご購入時の状態に戻す場合
ハードディスクの領域を設定します。次の手順に進んでください。

POINT

- ▶ 「トラブル解決ナビ」が表示される間、一時的に画面が真っ黒な状態が続いたり、画面に変化がなかったりすることがありますが、故障ではありません。電源を切らずにそのままお待ちください。
- 7 「ユーティリティ」タブの「領域設定」を選択し、「実行」をクリックします。
「ご使用上の注意」が表示されます。
 - 8 「ご使用上の注意」をよく読み、「同意する」をクリックし、「次へ」をクリックします。
「領域設定」が表示されます。

重要

- ▶ ハードディスク内のデータはすべて失われます。あらかじめ必要なデータはバックアップしておいてください。

9 領域を設定します。

ハードディスク全体を2区画で使用する場合
スライダーを左右にドラッグしてCドライブとDドライブの容量を指定します。領域は1GB単位で設定できます。

なお、ハードディスクの容量をご購入時と同じにする場合は、「購入時に戻す」をクリックします。

ハードディスク全体を1区画で使用する場合
「ハードディスクを1区画に設定する。」にチェックをつけます。

10 「実行」をクリックします。
確認画面が表示されます。

 **重要**

- ▶ 現在の領域設定を変更しない場合や、ご購入時から領域の設定を変更していない場合も、ハードディスク内のすべてのデータが失われます。

11 「はい」をクリックします。
領域の設定が始まります。
領域の設定が完了すると、「領域設定の完了」が表示されます。

12 「完了」をクリックします。
「トラブル解決ナビ」が表示されます。

13 「リカバリ」タブの「リカバリ」を選択し、「実行」をクリックします。
「ご使用上の注意」が表示されます。

14 「ご使用上の注意」をよく読み、「同意する」をクリックし、「次へ」をクリックします。
「リカバリの実行」が表示されます。

 **重要**

- ▶ Cドライブ内のデータはすべて失われます。あらかじめ必要なデータはバックアップしておいてください。

15 「実行」をクリックします。
リカバリが始まります。
「CD/DVDドライブに、「リカバリディスク n」を入れてください。」と表示されたら、画面に表示された番号のリカバリディスクをセットし、しばらくしてから「OK」をクリックします。
リカバリが終了すると「リカバリの完了」が表示されます。

16 最後の番号のリカバリディスクを取り出し、「完了」をクリックします。
本パソコンの電源が切れます。
ポータブル CD/DVD ドライブを接続している場合
ポータブル CD/DVD ドライブを取り外します。

17 「セットアップ」(P.20)を参照して Windows のセットアップを行います。

 **POINT**

- ▶ 手順16で本パソコンの電源が切れた後、30秒以上待つてから電源を入れてください。

以上でリカバリ操作は終了です。

お客様が実行したセキュリティ対策や各種設定内容は、実行前の状態に戻っています。セットアップ後、「Windows Update」などのセキュリティ対策を行ってください。また、必要に応じて、カスタムメイドで選択したソフトウェアのインストールや設定などを行ってください。詳しくは、「セットアップ後」(P.21)をご覧ください。

リサイクルについて

本製品の廃棄について

本製品（付属品を含む）を廃棄する場合は、「廃棄物の処理及び清掃に関する法律」の規制を受けます。

液晶ディスプレイが添付または内蔵されている機種をお使いのお客様へ

本製品の液晶ディスプレイ内の蛍光管には水銀が含まれております。

法人・企業のお客様へ

本製品の廃棄については、弊社ホームページ「IT 製品の処分・リサイクル」(<http://jp.fujitsu.com/about/csr/eco/products/recycle/recycleindex.html>)をご覧ください。

個人のお客様へ

本製品を廃棄する場合は、必ず弊社専用受付窓口「富士通パソコンリサイクル受付センター」をご利用ください。

詳しくは、「富士通パソコンリサイクル受付センター」のホームページ (<http://azby.fmworld.net/recycle/>) をご覧ください。

使用済乾電池の廃棄について

ワイヤレスキーボード、ワイヤレスマウスなどには乾電池を使用しており、火中に投げると破裂のおそれがあります。

使用済乾電池を廃棄する場合は、「廃棄物の処理及び清掃に関する法律」の規制を受けます。

法人・企業のお客様へ

使用済乾電池を廃棄する場合は、産業廃棄物の扱いとなりますので、産業廃棄物処分業の許可を取得している会社に処分を委託してください。

個人のお客様へ

使用済乾電池を廃棄する場合は、一般廃棄物の扱いとなりますので、地方自治体の廃棄処理に関連する条例または規則に従ってください。

有寿命部品と消耗品について

有寿命部品について

本製品には、有寿命部品が含まれています。有寿命部品は、使用時間の経過に伴って摩耗、劣化などが進行し、動作が不安定になる場合がありますので、本製品をより長く安定してお使いいただくためには、一定の期間で交換が必要となります。

有寿命部品の交換時期の目安は、使用頻度や使用環境などにより異なりますが、1日約8時間のご使用で約5年です。なお、この期間はあくまでも目安であり、この期間内に故障しないことをお約束するものではありません。また、長時間連続使用など、ご使用状態によっては、この目安の期間よりも早期に部品交換が必要となる場合があります。

本製品に使用しているアルミ電解コンデンサは、寿命が尽きた状態で使用し続けると、電解液の漏れや枯渇が生じ、異臭の発生や発煙の原因となる場合がありますので、早期の交換をお勧めします。

摩耗や劣化などにより有寿命部品を交換する場合は、保証期間内であっても有料となります。なお、有寿命部品の交換は、当社の定める補修用性能部品単位での修理による交換となります。

本製品をより長く安定してお使いいただくために、省電力機能の使用をお勧めします。省電力機能については、「FMV マニュアル」にある『製品ガイド』の「機能」 - 「省電力 (Windows Vista の場合)」をご覧ください。

また、一定時間お使いにならない場合は電源をお切りください。

主な有寿命部品一覧

CRT、液晶ディスプレイ、ハードディスクドライブ、フロッピーディスクドライブ、CD/DVD ドライブ、スマートカードリーダー/ライター、キーボード、マウス、AC アダプタ、電源ユニット、ファン

消耗品について

バッテリーパックや乾電池などの消耗品は、その性能/機能を維持するために適時交換が必要となります。なお、交換する場合は、保証期間の内外を問わずお客様ご自身での新品購入ならびに交換となります。

24 時間以上の連続使用について

本製品は、24 時間以上の連続使用を前提とした設計にはなっておりません。

お問い合わせ先について

お問い合わせの前に

あらかじめ次の項目について確認してください。

品名/型名/カスタムメイド型番の確認
パソコン本体のラベルに記載されています。
正面に貼付



側面に貼付

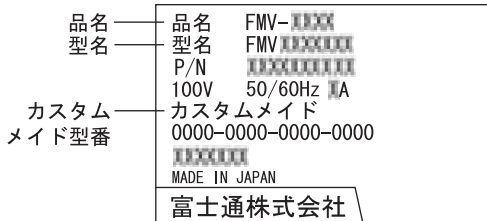

(イラストは状況により異なります)

修理を依頼する場合

本パソコンの施錠

パソコン本体を施錠している場合は、修理を依頼される前にあらかじめ解錠してください。

重要

- ▶ 本体カバーキーを紛失した場合は、引取修理による本体カバーの交換が必要となります。「富士通ハードウェア修理相談センター」までご連絡ください。なお、保証期間にかかわらず、鍵の紛失による本体カバーの交換は有償となります。
- ▶ 本体カバーキーを紛失した場合は、訪問修理の際も即日修理ができません。引取修理になりますので、あらかじめご了承ください。

「リカバリディスク」の用意

必ず「リカバリディスク」を添付してください。

お問い合わせ先

次の連絡先へお問い合わせください。

こんなときには	こちらへ
添付品の不備	ご購入元にご相談ください。
故障かなと思われたとき	「FMV マニュアル」にある『製品ガイド』の「トラブルシューティング」をご覧ください。それでも解決できない場合は、ご購入元にご相談いただくか、「富士通ハードウェア修理相談センター」までお問い合わせください。 <お問い合わせ先> 通話料無料：0120-422-297 受付時間：9：00～17：00（土曜・日曜・祝日・年末年始を除く） 部品送付による修理の場合、良品部品をお届け後、窓口よりお届けの確認と不良部品の引取日程などについてご連絡いたします。あらかじめご了承ください。
添付のソフトウェアのお問い合わせ	「FMV マニュアル」にある『製品ガイド』の「トラブルシューティング」-「お問い合わせ先」をご覧ください。
技術的なご質問・ご相談	「FMV マニュアル」にある『製品ガイド』をご覧ください。それでも不明な点がございましたら「富士通パーソナル製品に関するお問合せ窓口」までお問い合わせください。ご質問、ご相談についての回答は専門技術員からのコールバックとなります。 <お問い合わせ先> 通話料無料：0120-950-222 受付時間：9：00～17：00（土曜・日曜・祝日およびシステムメンテナンス日を除く）
富士通サプライ品のご購入	富士通サプライ品のご購入については、「富士通コワーコ株式会社」の「お客様総合センター」までお問い合わせください。 <お問い合わせ先> 通話料無料：0120-505-279 受付時間：9：00～17：30（土曜・日曜・祝日・年末年始を除く） URL：http://jp.fujitsu.com/coworco/

- ・ 電話番号は、おかけ間違いのないよう、ご注意ください。
- ・ 「富士通ハードウェア修理相談センター」、および「富士通パーソナル製品に関するお問合せ窓口」は、ダイヤル後、音声ガイドに従い、ボタン操作を行ってください。お客様の相談内容によって、各窓口へご案内いたします。

有償サービス「SupportDesk」のご案内

システムの導入支援からソフトウェアのQ&A、万一のハードウェアトラブル時の修理など、お客様のパソコンに関するビジネスライフをトータルにサポートするサービスをご用意しております。詳しくは、富士通ホームページ「製品サポート」をご覧ください。

URL：http://segroup.fujitsu.com/fs/products/pc/

FMV-W5240

取扱説明書
B5FJ-3851-01-00

発行日 2007年7月
発行責任 富士通株式会社

このマニュアルの内容は、改善のため事前連絡なしに変更することがあります。

このマニュアルに記載されたデータの使用に起因する第三者の特許権およびその他の権利の侵害については、当社はその責を負いません。

無断転載を禁じます。



本製品はPC3R「PCグリーンラベル制度」の
審査基準（2007年度版）を満たしています。
詳細は、Webサイト <http://www.pc3r.jp>
をご覧ください。