



# 取扱ガイド

各部の名称やパソコンの取り扱い

*FMV-BIBLO*  
*NF/E50, NF/E50N*  
*NF/E40, NF/E40N*

1. 各部の名称と働き
2. パソコンの取り扱い
3. 周辺機器の設置／設定／増設
4. お手入れ
5. 仕様一覧



# パソコンに添付されている マニュアルのご案内

パソコンについてもっと知りたい、操作方法がわからない——  
目的に合わせて「知りたいこと」を探せる冊子マニュアルをご紹介します。



最初が肝心  
パソコンをスムーズに使い始めるために

スタートガイド1 設置編  
スタートガイド2 セットアップ編



詳しく知りたい  
このパソコンの機能と取扱方法

取扱ガイド

- 各部の名称と働き
- パソコンの取り扱い
  - ・ 電源の入れ方/切り方
  - ・ 音量や明るさの調節 など
- 周辺機器の設置/設定/増設
- パソコンのお手入れ
- 仕様一覧



トラブル!? 困った...  
そんなときにはまずこの1冊

トラブル解決ガイド

- マイリカバリ
- バックアップ
- パソコンをご購入時の  
状態に戻す(リカバリ)
- 廃棄・リサイクル
- Q&A



知っておきたいサービスと  
困ったときのお問い合わせ

サポート&サービス

- ユーザー登録・会員特典
- AzbyClubのご案内
- 各種お問い合わせ先
- 学習サービスのご案内



テレビを使いこなす  
「見る・録る・残す」をマスター

テレビ操作ガイド

テレビチューナー搭載機種に添付

- テレビについて
  - ・ テレビの見方
  - ・ 録画のしかた
  - ・ 保存のしかた
- テレビなどに関するQ&A



この他にも、マニュアルや重要なお知らせなどの紙、冊子類があります。



# 『画面で見るマニュアル』のご案内



## 説明している主な内容

- パソコンの基本
- インターネット/Eメール
- 使いこなし事例集
- パソコン本体の取り扱い
- 周辺機器の接続
- 添付ソフトウェア一覧
- 困ったときのQ&A
- セキュリティ対策

この他にも役立つ情報が盛りだくさんです。

画面で見るマニュアルを起動するには

(スタート) → 「すべてのプログラム」 → 「画面で見るマニュアル」の順にクリックしてください。



## 参照先の探し方

冊子のマニュアルの本文内に、≫「\*\*\*\*\* (6桁の数字)」とある場合は『画面で見るマニュアル』で検索してご覧ください。

**参照** Windowsの画面について

『画面で見るマニュアル』 ≫ 「920010」で検索  
→ 「Windowsの画面と各部の名称」

**1** 文書番号(6桁の数字)を入力



**2** 「検索する」をクリック

詳しい説明や関連情報などの  
文書内容が表示されます。



『画面で見るマニュアル』について詳しくは、画面右上の をクリックしてください。



テクニカルコミュニケーター協会が定める  
『画面で見るマニュアル標準マーク』です。

# 目次

安全にお使いいただくために	4
このマニュアルの表記について	4
<b>第 1 章 各部の名称と働き</b>	
1 パソコン本体前面	8
2 パソコン本体上面	9
3 パソコン本体側面	10
パソコン本体左側面	10
パソコン本体右側面	11
4 パソコン本体背面	12
5 パソコン本体下面	13
6 キーボード	14
7 状態表示 LED	15
<b>第 2 章 パソコンの取り扱い</b>	
1 電源を入れる／切る	18
電源を入れる	18
電源を切る	22
パソコンを待機状態にする／復帰させる	25
2 バッテリーで使う	27
バッテリーを充電する	27
バッテリーの充電状態や残量を確認する	27
内蔵バッテリーパックを交換する	29
3 フラットポイントを使う	31
フラットポイントについて	31
フラットポイントの使い方	32
4 音量を調節する	35
5 液晶ディスプレイの明るさを調節する	36
6 CD/DVD/Blu-ray Disc を使う	37
使えるディスク／使えないディスク	38
ディスクをパソコンにセットする／取り出す	41
7 メモリーカードを使う	46
メモリーカードをお使いになるうえでのご注意	46
使えるメモリーカード	47
メモリーカードを差し込む／取り出す	47
8 LAN 機能を使う	50
LAN (有線 LAN) をお使いになる場合	50
無線 LAN をお使いになる場合	51
<b>第 3 章 周辺機器の設置／設定／増設</b>	
1 周辺機器をお使いになる場合	54
周辺機器とは？	54
周辺機器を取り付けると	54
周辺機器の取り扱い上の注意	55
周辺機器の取り付け方を調べる	56
2 メモリを増やす	57
メモリの組み合わせを確認する	57
メモリを取り付けるときの注意	58
必要なものを用意する	59
メモリを取り付ける	59
メモリ容量を確認する	62

<b>第 4 章</b>	<b>お手入れ</b>	
1	お手入れ .....	64
	パソコン本体および添付品のお手入れ .....	64
	液晶ディスプレイのお手入れ .....	65
	CD/DVD ドライブのお手入れ .....	65
	空冷用通風路のお手入れ .....	66
<b>第 5 章</b>	<b>仕様一覧</b>	
1	パソコン本体の仕様 .....	70
	仕様一覧の注記について .....	78
2	その他の仕様 .....	80
	Blu-ray Disc ドライブ（スーパーマルチドライブ機能対応） .....	81
	Blu-ray Disc ドライブ搭載機種のみ	
	スーパーマルチドライブ .....	82
	スーパーマルチドライブ搭載機種のみ	
<b>索引</b>	.....	83

## 安全にお使いいただくために

本製品には『安心してお使いいただくために』というマニュアルが添付されています。本製品を安全に正しくお使いいただくための重要な情報が記載されています。

お使いになる前に、このマニュアルを熟読してください。特に、「安全上のご注意」をよくお読みになり、理解されたうえで本製品をお使いください。

また、このマニュアルは、本製品の使用中にいつでもご覧になれるよう大切に保管してください。



## このマニュアルの表記について

### 画面例およびイラストについて



表記されている画面およびイラストは一例です。お使いの機種によって、画面およびイラストが若干異なることがあります。また、このマニュアルに表記されているイラストは説明の都合上、本来接続されているケーブル類を省略していることがあります。

### 安全にお使いいただくための絵記号について

このマニュアルでは、いろいろな絵表示を使っています。これは本製品を安全に正しくお使いいただき、あなたや他の人々に加えられるおそれのある危害や損害を、未然に防止するための目印となるものです。その表示と意味は次のようになっています。内容をよくご理解のうえ、お読みください。







 <b>警告</b>	この表示を無視して、誤った取り扱いをすると、人が死亡する可能性または重傷を負う可能性があることを示しています。
 <b>注意</b>	この表示を無視して、誤った取り扱いをすると、人が傷害を負う可能性があること、物的損害が発生する可能性があることを示しています。

また、危害や損害の内容がどのようなものかを示すために、上記の絵表示と同時に次の記号を使っています。

	△で示した記号は、警告・注意を促す内容であることを告げるものです。記号の中やその脇には、具体的な警告内容が示されています。
	⊘で示した記号は、してはいけない行為（禁止行為）であることを告げるものです。記号の中やその脇には、具体的な禁止内容が示されています。
	●で示した記号は、必ず従っていただく内容であることを告げるものです。記号の中やその脇には、具体的な指示内容が示されています。

## 本文中の記号について

本文中に記載されている記号には、次のような意味があります。

	お使いになるときに注意していただきたいことや、してはいけないことを記述しています。必ずお読みください。
	操作に関連することを記述しています。必要に応じてお読みください。
	参照先を記述しています。
	冊子のマニュアルを表しています。
	画面で見るマニュアルを表しています。 (起動方法について、このマニュアルの巻頭でご案内しています。)
	CD-ROM/DVD-ROM を表しています。

## 製品などの呼び方について

このマニュアルでは製品名称などを、次のように略して表記しています。

製品名称	このマニュアルでの表記
Windows® 7 Professional	Windows または Windows 7 または Windows 7 Professional
Windows® 7 Home Premium	Windows または Windows 7 または Windows 7 Home Premium
Windows® 7 Ultimate	Windows または Windows 7 または Windows 7 Ultimate
Windows® Internet Explorer® 8	Internet Explorer 8 または Internet Explorer
InterVideo WinDVD® for FUJITSU	WinDVD
情報処理機器の省エネルギー化推進に関する法律	省エネ法
Blu-ray Disc ドライブ スーパーマルチドライブ	CD/DVD ドライブ
画面で見るマニュアル V2.0	画面で見るマニュアル
ExpressCard™/34 モジュール ExpressCard™/54 モジュール	ExpressCard

## 商標および著作権について

Microsoft、Windows、Aero、Internet Explorer は、米国 Microsoft Corporation の、米国およびその他の国における登録商標または商標です。

インテル、Intel、インテル Core、インテル Centrino は、アメリカ合衆国およびその他の国における Intel Corporation の商標です。ATI Mobility Radeon™、ATI Radeon™、ATI HyperMemory™ は、Advanced Micro Devices, Inc. の商標または、登録商標です。

Corel、Corel のロゴ、InterVideo、InterVideo ロゴ、InterVideo WinDVD は、Corel Corporation およびその関連会社の商標または登録商標です。

HDMI、HDMI ロゴ、および High-Definition Multimedia Interface は、HDMI Licensing LLC の商標または登録商標です。

SD ロゴおよび SDHC ロゴは商標です。

ExpressCard™、ExpressCard™ ロゴは、Personal Computer Memory Card International Association (PCMCIA) の商標で、富士通へライセンスされています。

その他の各製品名は、各社の商標または登録商標です。

その他の各製品は、各社の著作物です。

Copyright FUJITSU LIMITED 2009

ドルビー、DOLBY、ダブル D 記号、AC-3 およびプロロジックはドルビーラボラトリーズの商標です。







# 第1章

## 各部の名称と働き

---

パソコンの各部の名称と働きについて説明しています。  
ここでは、代表的な機能を説明しています。

---

1	パソコン本体前面 .....	8
2	パソコン本体上面 .....	9
3	パソコン本体側面 .....	10
4	パソコン本体背面 .....	12
5	パソコン本体下面 .....	13
6	キーボード .....	14
7	状態表示 LED .....	15



# パソコン本体前面

## 液晶ディスプレイ

入力した内容や、パソコン内のデータなどを表示します。

## スピーカー

## フラットポイント

マウスポインターを操作します。  
(→P.31)

## サポートボタン

- ・ Windows 起動時  
「FMV サポートナビ」を起動し、「Q&A」や「日頃のメンテナンス」などのサポート機能を簡単に始めることができます。
  - ・ シャットダウン時  
Windows が起動しないときにも、「ハードウェア診断」や「マイリカバリ」などトラブル解決に役立つサポート機能を使うことが出来ます。(※休止状態やスリープ中の場合には「FMV サポートナビ」が起動します。)
- 詳しくは「『トラブル解決ガイド』→「充実のサポート機能で安心・快適」をご覧ください。

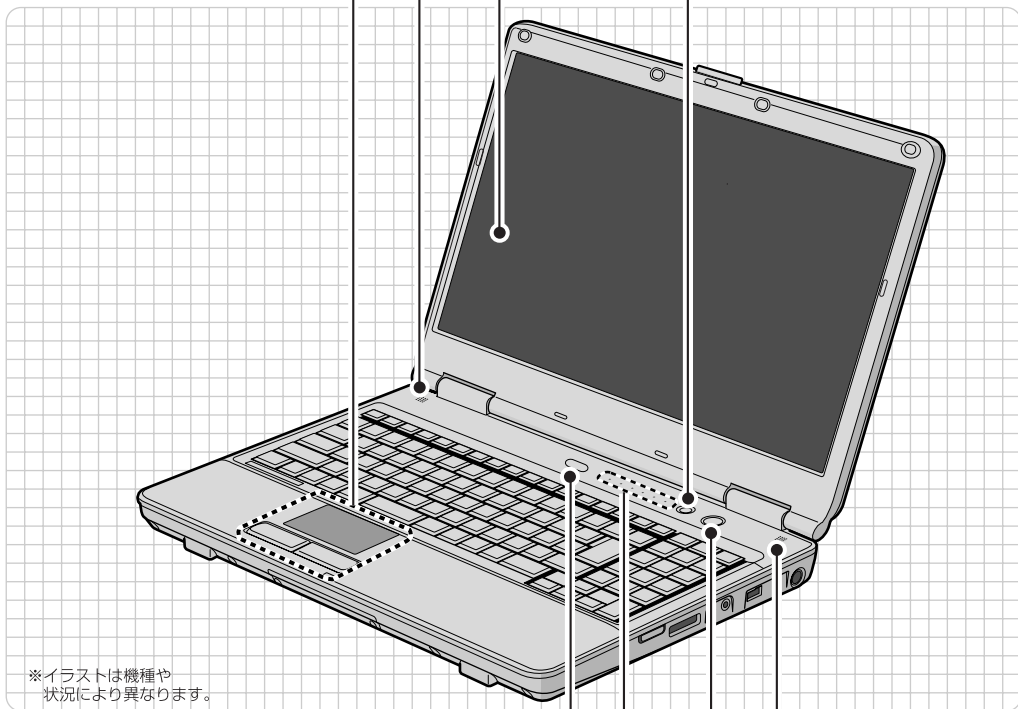

※イラストは機種や状況により異なります。

## メニューボタン

「@メニュー」を起動します。

## 状態表示 LED

パソコンの状態を表示します。(→P.15)

## スピーカー

パソコンの音声を出力します。

## 電源ボタン (⏻)

パソコンの電源を入れたり、スリープ/復帰(レジューム)させます。(→P.18)

パソコン本体前面の各部の名称と働きについて、詳しい説明は次のマニュアルをご覧ください。



## ▼ 参照

『画面で見るマニュアル』▶「000210」で検索  
→「各部の名称と働き：パソコン本体」→「パソコン本体前面」

# 2

## パソコン本体上面

<sup>ラン</sup>  
**内蔵無線 LAN アンテナ [注]**  
無線 LAN 用のアンテナが内蔵されています。(→ P.51)

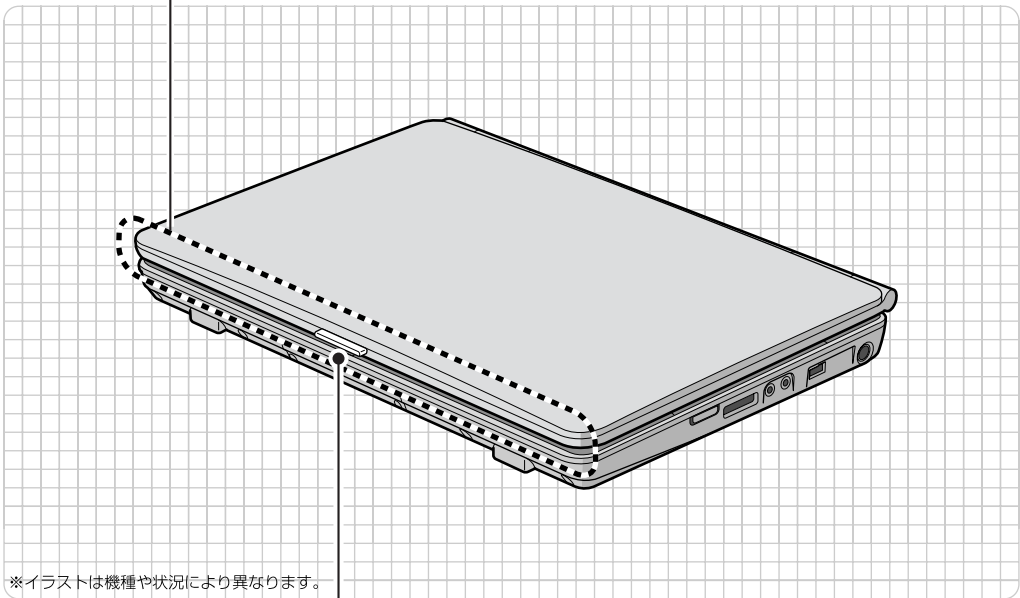

※イラストは機種や状況により異なります。

**ラッチ**  
この部分を押しながら液晶ディスプレイを開きます。

注：無線 LAN 搭載機種のみ

パソコン本体上面の各部の名称と働きについて、詳しい説明は次のマニュアルをご覧ください。



**参照**

🔍『画面で見るマニュアル』≫「000210」で検索  
→「各部の名称と働き：パソコン本体」→「パソコン本体上面」

# パソコン本体側面

## パソコン本体左側面

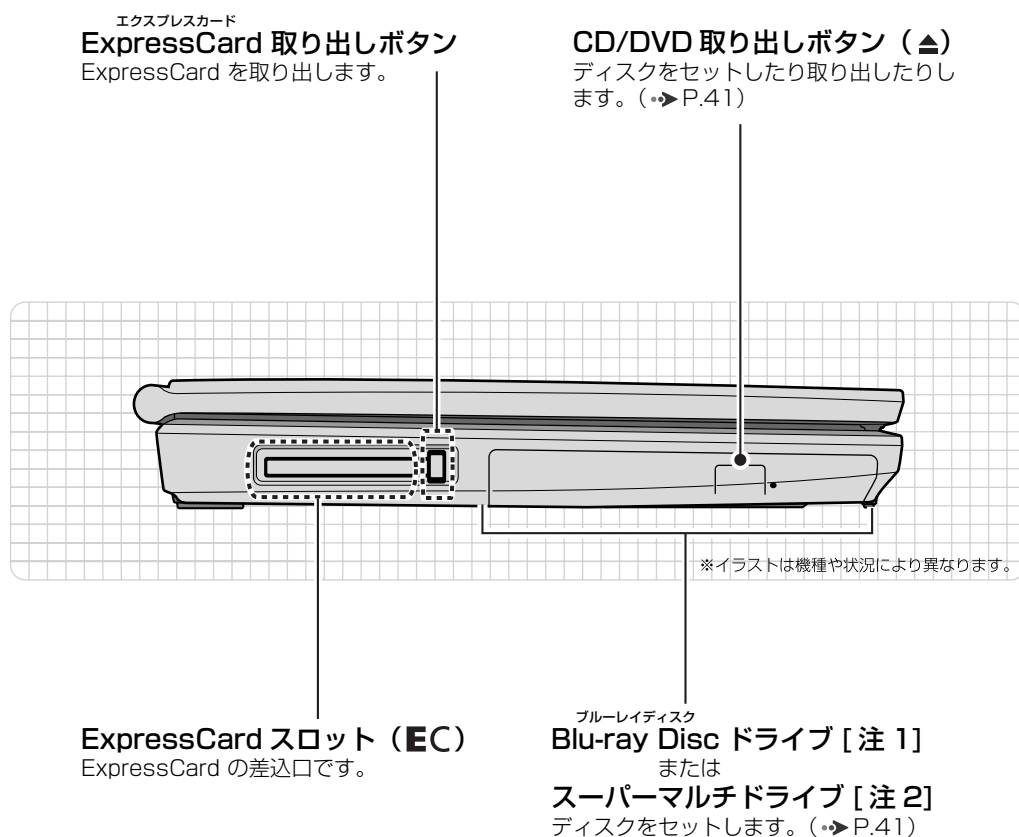

注 1 : Blu-ray Disc ドライブ搭載機種のみ  
注 2 : スーパーマルチドライブ搭載機種のみ

パソコン本体側面の各部の名称と働きについて、詳しい説明は次のマニュアルをご覧ください。



### ▼ 参照

🔍「画面で見るマニュアル」▶「000210」で検索  
→「各部の名称と働き：パソコン本体」→「パソコン本体左側面」

## パソコン本体右側面

### ヘッドホン・ラインアウト兼用端子 (🎧)

外径 3.5mm のミニプラグに対応した市販のヘッドホンを接続します。また、設定を変更することで、ライン出力端子としても使用できます。

### ワイヤレススイッチ

無線 LAN の電波の発信/停止を切り替えます。(▶ P.51)

### マイク・ラインイン兼用端子 (🎤)

外径 3.5mm のミニプラグに対応した市販のパソコン用マイクを接続します。また、設定を変更することで、ライン入力端子としても使用できます。

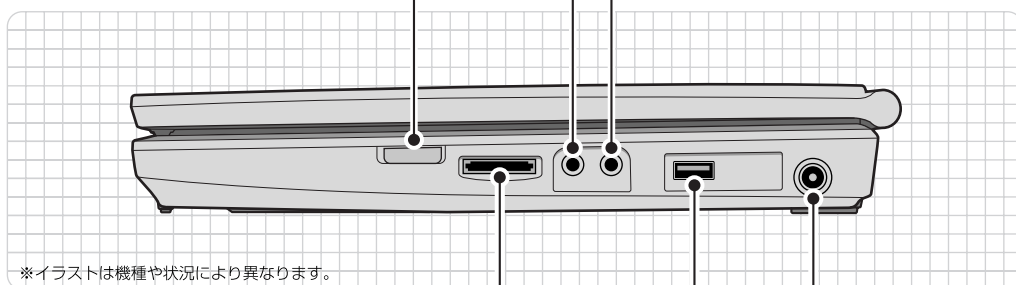

\*イラストは機種や状況により異なります。

### ダイレクト・メモリスロット

SD メモリーカードの差込口です。miniSD[ミニエスディー]カードなどは、アダプターを使用してください。(▶ P.46)

ユーエスピー

### USB コネクタ (🔌)

USBマウス、プリンターなどのUSB規格の周辺機器を接続します。

ディーシーイン

### DC-IN コネクタ (🔌)

添付の AC アダプタを接続します。

注：無線 LAN 搭載機種のみ

パソコン本体側面の各部の名称と働きについて、詳しい説明は次のマニュアルをご覧ください。

### ▼ 参照

🔍『画面で見るマニュアル』▶「000210」で検索  
→「各部の名称と働き：パソコン本体」→「パソコン本体右側面」

# 4

## 各部の名称と働き

# パソコン本体背面

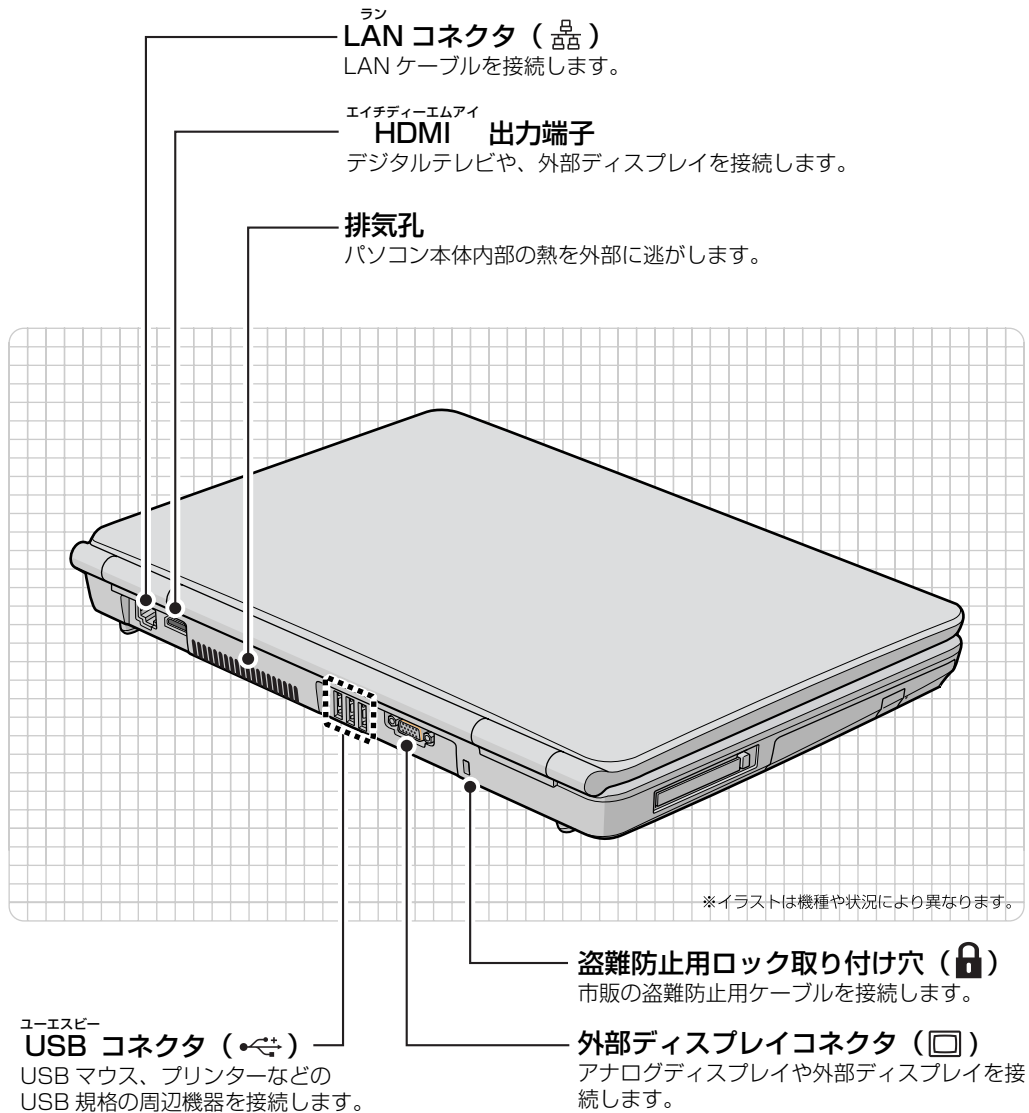

パソコン本体背面の各部の名称と働きについて、詳しい説明は次のマニュアルをご覧ください。



### ▼ 参照

🔍「画面で見るマニュアル」▶「000210」で検索  
→「各部の名称と働き：パソコン本体」→「パソコン本体背面」



# パソコン本体下面

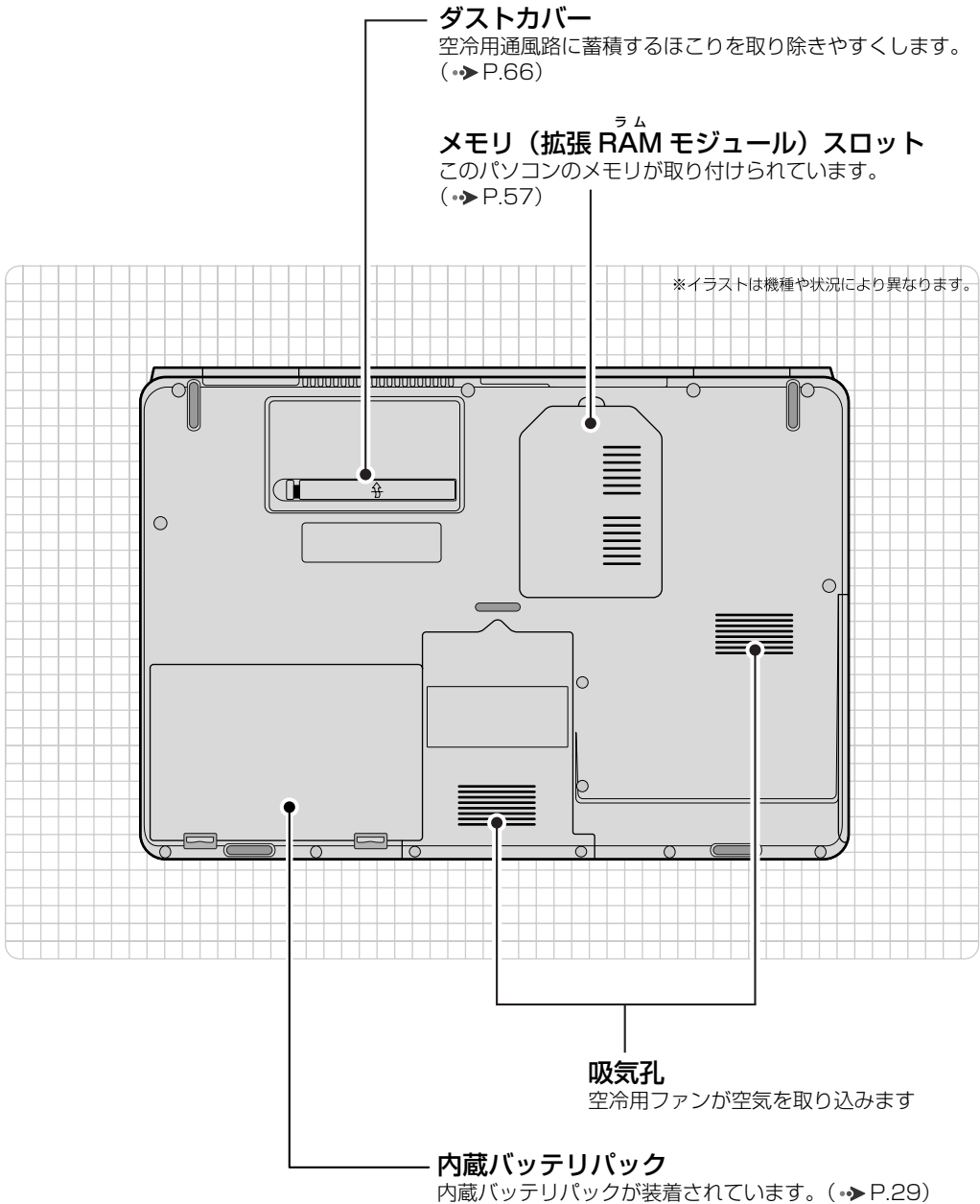

パソコン本体下面の各部の名称と働きについて、詳しい説明は次のマニュアルをご覧ください。



▼ 参照

『画面で見るマニュアル』 » 「000210」 で検索  
→ 「各部の名称と働き：パソコン本体」 → 「パソコン本体下面」

# 6

## 各部の名称と働き

# キーボード

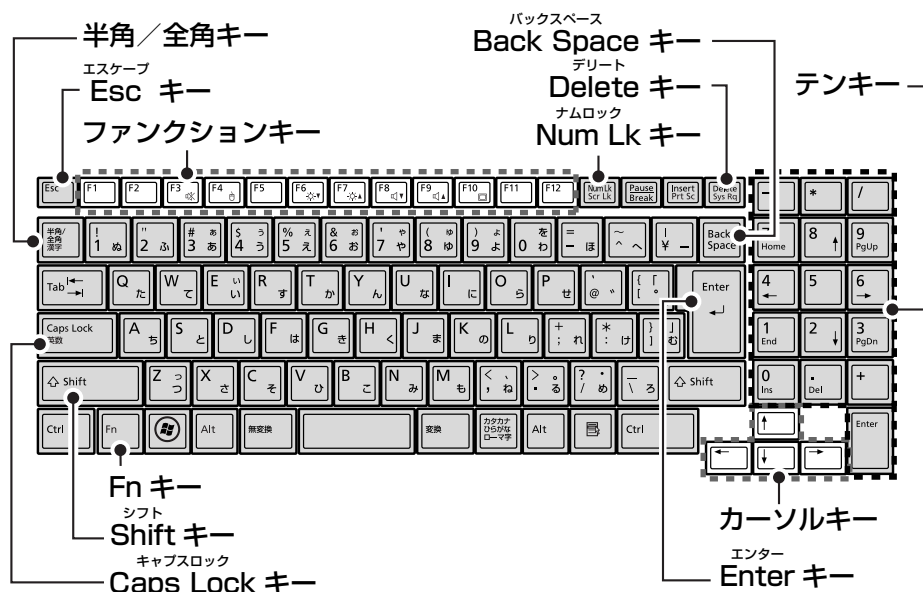

### 半角/全角キー

キーを押すごとに、半角入力/全角入力を切り替えます。全角入力にすると、日本語を入力できます。

### Esc キー

現在の作業を取り消します。

### ファンクションキー

ソフトウェアごとにいろいろな機能が割り当てられています。青い刻印の機能は、**[Fn]** を押しながらそれぞれのキーを押して使います。

### Fn キー

**[Fn]** を押しながら青い刻印のあるキーを押すと、それぞれのキーに割り当てられた機能を使用することができます。

### Shift キー

**[Shift]** を押しながら文字キーを押すと、キーの上段に刻印されている記号を入力できます。

### Caps Lock キー

**[Shift]** を押しながら **[Caps Lock]** を押して、英大文字入力/小文字入力を切り替えます。

### Back Space キー

カーソルの左側にある 1 文字を削除します。

### Delete キー

カーソルの右側にある 1 文字を削除します。

### Num Lk キー

キーを押すごとに、テンキーの設定が切り替わります。(▶ P.15)

- ・ Num Lk ランプ点灯時 [注]  
テンキーで数字や記号を入力できます。
- ・ Num Lk ランプ消灯時  
テンキーの下段に刻印された機能を使えます。

### カーソルキー

カーソルを上下左右に移動します。

### Enter キー

入力した文字を確定したり、改行したりします。

### テンキー

数字や記号を入力します。

注：Num Lk ランプ点灯時に Shift キーを押しながらテンキーを押すと、テンキーの下段に刻印された機能が使えます。

その他のキーや詳しい説明は次の  
マニュアルをご覧ください。



### 参照

『画面で見るマニュアル』▶「000210」で検索  
→「各部の名称と働き: パソコン本体」→「キーボード」



## 状態表示 LED

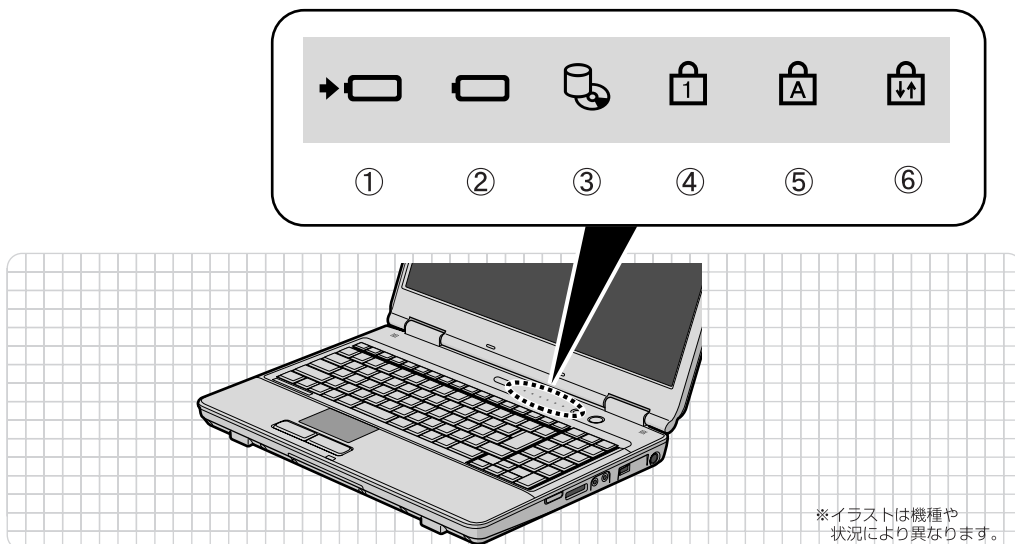

- ① **バッテリー充電ランプ (→□)**  
パソコンにACアダプタが接続されている場合に、バッテリーの充電状態を表示します。  
(→P.27)
- ② **バッテリー残量ランプ (□)**  
バッテリーの残量を表示します。(→P.28)
- ③ **ディスクアクセスランプ (📀)**  
内蔵ハードディスクやCD、DVD、Blu-ray Disc (Blu-ray Discドライブ搭載機種のみ) にアクセスしているときに点灯します。
- ④ **Num Lkランプ (🔢)**  
テンキーの状態を表示します。  
点灯時は、テンキーで数字や記号が入力できます。消灯時は、テンキーの下段に刻印された機能が使えます。  
【Num Lk】キー (→P.14)
- ⑤ **キャップスロック  
Caps Lockランプ (🔠)**  
英大文字固定モード (英字を大文字で入力する状態) のときに点灯します。  
【Caps Lock】キー (→P.14)
- ⑥ **スクロールロック  
Scroll Lockランプ (🔡)**  
🔡 を押しながら 🔢 を押したときに点灯します。点灯中の動作は、ソフトウェアによって異なります。

状態表示LEDの各部の名称と働きについて、詳しい説明は次のマニュアルをご覧ください。



## ▼ 参照

📖 『画面で見るマニュアル』 » 「000210」で検索  
→ 「各部の名称と働き：パソコン本体」 → 「状態表示LED」

Memo



## 第2章

# パソコンの取り扱い

---

最初に確認していただきたいことと、使用上の注意事項などを説明しています。

---

1	電源を入れる／切る	18
2	バッテリーで使う	27
3	フラットポイントを使う	31
4	音量を調節する	35
5	液晶ディスプレイの明るさを調節する	36
6	CD/DVD/Blu-ray Disc を使う	37
7	メモリーカードを使う	46
8	LAN 機能を使う	50



# 1

## 電源を入れる／切る

電源の入れ方と切り方はとても重要です。正しい方法を覚えてください。

### 電源を入れる

ここでは Windows を起動する方法を説明しています。

#### **重要** 電源を入れるときの注意

- ・電源を入れてから Windows が起動するまでは、キーボードやフラットポイントは操作しないでください。正常に起動できなくなる場合があります。
- ・パソコンを長時間お使いになる場合は、バッテリー切れによるデータ消失などを防ぐため、必ず AC アダプタを取り付けてください。

#### **警告**



- ・落雷の可能性のある場合は、あらかじめパソコン本体の電源を切り、その後電源コードをコンセントから抜き、ケーブル類を取り外しておいてください。落雷による感電、火災の原因となります。
- 雷が鳴り出したときは、落雷の可能性がなくなるまでパソコン本体やケーブル類に触れないでください。ケーブル類の接続作業は、落雷の可能性がなくなるまで行わないでください。



- ・AC アダプタは、このマニュアルをよく読み、正しく接続してください。誤った接続状態でお使いになると、感電・火災の原因となります。また、パソコン本体が故障する原因となります。

#### **Point** AC アダプタが熱くなることがあります

パソコンの使用中は、AC アダプタが熱くなることがありますが、故障ではありません。

### 1 液晶ディスプレイを開きます。

ラッチを押してロックを外し、パソコン本体とラッチ部分の両方に手を添えて開きます。

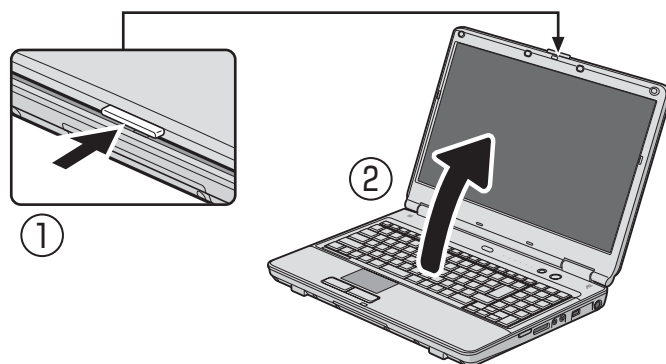

## 2 AC アダプタを接続します。

1. AC アダプタに AC ケーブルを接続します。
2. パソコン本体の DC-IN [ディーシーイン] コネクタに接続します。
3. 電源プラグをコンセントに接続します。

AC アダプタは差し込み口の形状をよく確認して、奥までしっかりと差し込んでください。正しく接続すると、状態表示 LED [エルイーディー] のバッテリー充電ランプ (→) が点灯します。

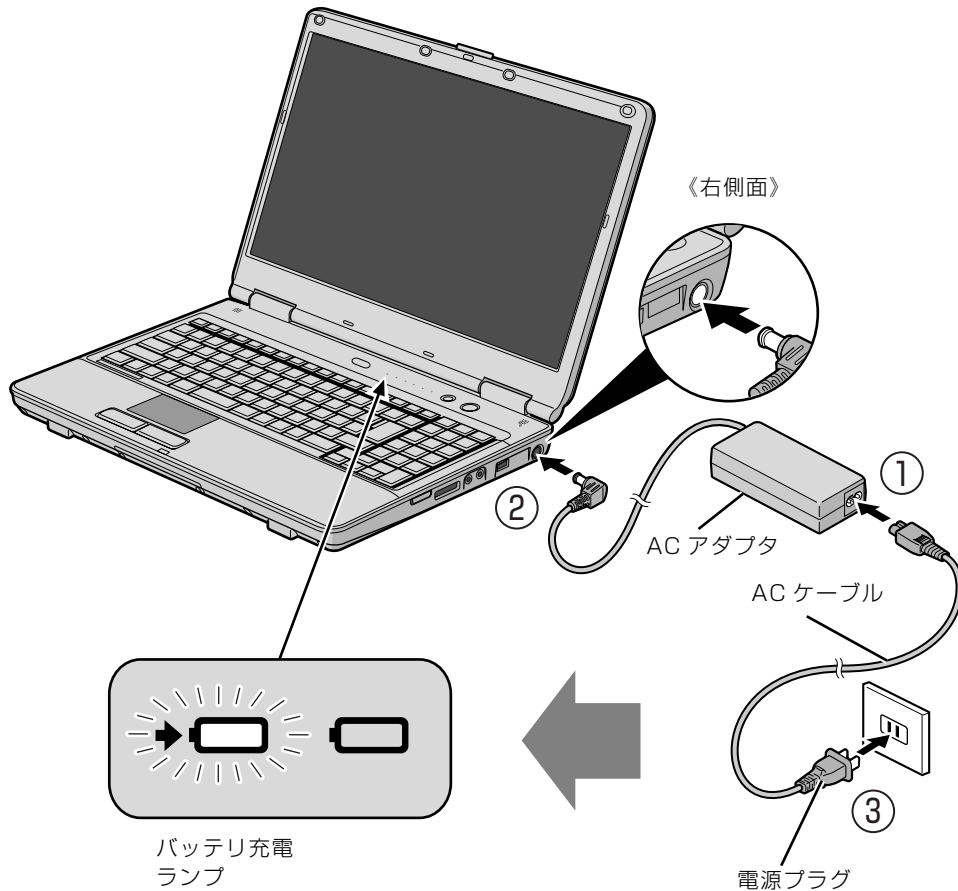

(イラストは機種や状況により異なります)

### 3 電源ボタン (⏻) を押します。

電源ボタンを、4 秒以上押し続けるとパソコンの電源が切れてしまいます。データが失われる場合もありますので、ご注意ください。

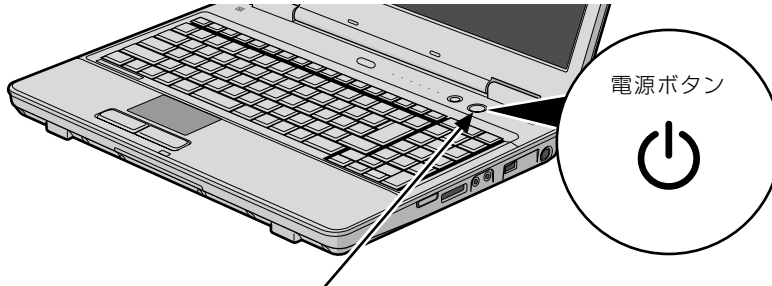

電源ボタンが点灯します  
(イラストは機種や状況により異なります)

電源が入ると、電源ボタンが点灯し、画面に文字などが表示されます。

### 4 次のような画面が表示されたことを確認します

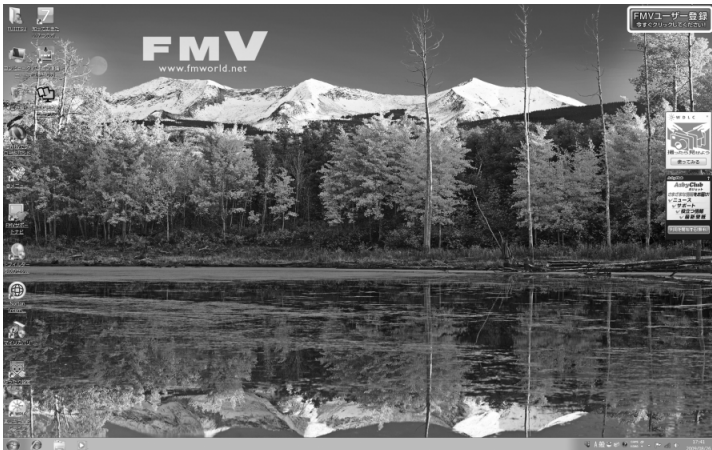

#### **P**oint Windows のログオンパスワードを設定している場合

お使いのユーザー名をクリックします。Windows のログオンパスワードを入力し、 をクリックします。

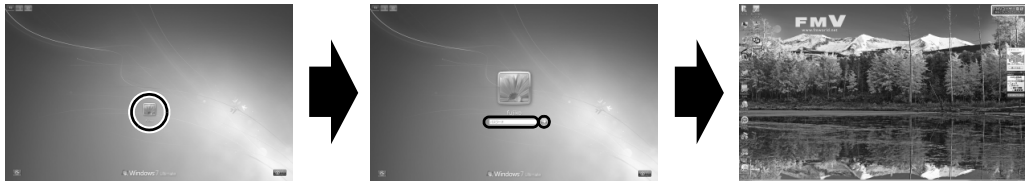

(これ以降の画面は、機種や状況により異なります)

Windows のパスワードについては、 (スタート) → 「ヘルプとサポート」をクリックして Windows のヘルプを表示し、「パスワード」で検索して「コンピューターをパスワードで保護する」をご覧ください。

## **Point** Windows が起動しない場合

次の点を確認してください。

- ・ AC アダプタを接続している場合  
AC アダプタが正しく接続されているか確認してください。  
「電源を入れる」(▶ P.18)
  - ・ バッテリーで使う場合  
バッテリーの残量が充分にあるかを確認し、残量が少ない場合は AC アダプタを接続してください。バッテリー残量が少ないと電源を入れても Windows が起動しないことがあります。  
「バッテリーの充電状態や残量を確認する」(▶ P.27)
- これらの点を確認しても Windows が起動しない場合は、次のマニュアルをご覧ください。

### **▼ 参照**

📖 『トラブル解決ガイド』

→ 「Q&A 集」 → 「パソコンがおかしいときの Q&A 集」 → 「起動/終了」

## 電源を切る

ここでは Windows を終了する方法を説明しています。

必ず、次の手順で Windows の終了処理を行ってください。Windows の終了処理を行うと、自動的に電源が切れます。

また、Windows を終了せずに「待機状態（スリープ）」にしておくこともできます。スリープにする方法については、「パソコンを待機状態にする／復帰させる」（→P.25）をご覧ください。

### **Point** 電源を切らずに液晶ディスプレイを閉じた場合

このパソコンは、電源を切らずに液晶ディスプレイを閉じるとスリープになります。スリープの状態にしておくと、次に液晶ディスプレイを開けたときに、液晶ディスプレイを閉じる前の状態に復帰します。スリープについて、詳しくは次のマニュアルをご覧ください。

#### **▼ 参照** 省電力機能について

📖『画面で見るマニュアル』»「000410」で検索  
→「省電力機能を使う」

### **Point** 電源を切る操作を行う前には

電源を切る操作を行う前に、作業中のデータはないか、また、CD/DVD ドライブにディスクが入ったままになっていないかを確認してください。

# 1

🖱️(スタート) → シャットダウン をクリックします。



しばらくすると Windows が終了し、パソコンの電源が自動的に切れます。

### **Point** パソコンが動かなくなり操作できない場合

フラットポイントやキーボードが操作できないなど、電源を切る操作ができないときは、次のマニュアルをご覧ください。

#### **▼ 参照**

📖『トラブル解決ガイド』  
→「Q&A 集」→「パソコンがおかしいときの Q&A 集」→「起動／終了」



## 2 AC アダプタを取り外します。

- ① AC ケーブルの電源プラグをコンセントから抜きます。
- ② AC アダプタを DC-IN コネクタから取り外します。

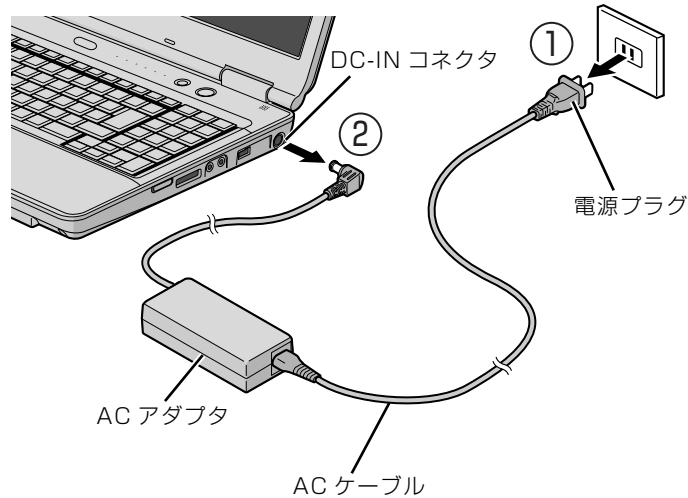

(イラストは機種や状況により異なります)

### **重要** 電源を切っても電力を消費します

- ・ パソコンは電源を切った状態でも少量の電力を消費します。そのため、AC アダプタを取り外した状態ではバッテリーの残量が少しずつ減っていきます。長時間 AC アダプタを取り外していた場合は、お使いになる前に AC アダプタを接続してから電源を入れてください。バッテリーの残量を減らさないためには、AC アダプタを接続しておいてください。また、長期間パソコンを使用しない場合には内蔵バッテリーを外してください。
- ・ 内蔵バッテリーパックを取り外していた場合は、お使いになる前に必ず内蔵バッテリーを取り付けてから電源を入れてください。また、バッテリーパックを取り付ける際には、内蔵バッテリーパックに変形や破損の無いことをご確認のうえ、取り付けを行ってください。

# 3 液晶ディスプレイを閉じます。

液晶ディスプレイはラッチ部分に手を添え、文房具などを挟まないように注意して、静かに閉じてください。

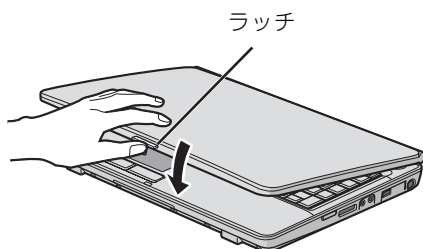

## **重要** 液晶ディスプレイを閉じるときの注意

液晶ディスプレイは、ラッチ部分に手を添えて、静かに閉じてください。液晶ディスプレイに強い力が加わると、液晶ディスプレイが故障する原因となることがあります。

## **Point** ACアダプタについて

- ・ パソコン本体から取り外した AC アダプタは、AC アダプタ本体や AC ケーブルが、変形したり、割れたり、傷が付かないように保管してください。
- ・ 保管の際には、AC アダプタに AC ケーブルを巻き付けたりしないでください。
- ・ 次回使用時に AC アダプタ本体や AC ケーブルの変形や割れ、傷を見つけた場合は、使用しないでください。

パソコンを持ち運ぶときや、周辺機器の取り付け／取り外しをするとき、パソコンを長時間使わないときは、必ず AC アダプタを取り外してください。

## パソコンを待機状態にする／復帰させる

パソコンを使わないときは、電源を切らずに待機状態にしておくことができます。待機状態にしておくと、次にパソコンを使うときにすぐに使い始めることができます。

待機状態にはスリープと休止状態があります。ここでは、パソコンをスリープする方法と、スリープから復帰（レジューム）する方法について説明します。

### パソコンをスリープにする場合の注意

次の場合はパソコンの電源を切ってください

- ・パソコンを長期間使わないとき
- ・パソコンの動作が遅くなったり、正常に動作しなくなったとき

このような場合はいったんパソコンの電源を切り、電源を入れ直してください。

電源の切り方については、「電源を切る」(→P.22)をご覧ください。

#### **Point** スリープ中も電力を消費します

- ・スリープ中は、メモリに保存したデータなどを保持するために少しずつ電力を消費しています。
- ・ご購入時の設定では、スリープしてから一定時間経過するか、バッテリーの残量が少なくなると、データなどの保存先をメモリからハードディスクに切り替えて、パソコンの電源を切るようになっています。

### スリープとは

パソコンの電源を切らずに、作業中のデータなどをメモリに保存して、パソコンを待機状態にすることです。

## パソコンをスリープする

1 (スタート) → シャットダウン → の「スリープ」の順にクリックします。



パソコンがスリープになります。スリープ中は、電源ボタンが点滅します。

## スリープから復帰する

1 電源ボタン ( ) を押します。

パソコンがスリープから復帰（レジューム）します。  
電源ボタンは 4 秒以上押し続けしないでください。パソコンの電源が切れてしまいます。

### Point 復帰するときは

スリープにした後は、必ず 10 秒以上たってから復帰（レジューム）するようにしてください。  
スリープや休止状態については、次のマニュアルもご覧ください。

### ▼ 参照 省電力機能について

『画面で見るマニュアル』≫「000410」で検索  
→「省電力機能を使う」

# 2

## バッテリーで使う

このパソコンは、AC アダプタを使わずにバッテリーのみで動作させることができます。

ここでは、バッテリーの充電方法、バッテリーの充電状態や残量を確認する方法、バッテリーの交換方法について説明しています。

### 重要 バッテリーのみで使用する場合は

バッテリーが充電されているか確認してください。特にご購入時にはバッテリーが充電されていない場合があるので、ご注意ください。

## バッテリーを充電する

### 1 パソコンに AC アダプタを接続します。

充電が始まり、バッテリー充電ランプが点灯します。

AC アダプタを接続する方法については、「電源を入れる」(▶P.18)をご覧ください。

### 2 バッテリー充電ランプがグリーン点灯に変わったことを確認し、AC アダプタを取り外します。

## バッテリーの充電状態や残量を確認する

バッテリーの充電の確認は、バッテリー充電ランプ/バッテリー残量ランプで行います。

バッテリー充電ランプ (▶) / バッテリー残量ランプ () は、次のように表示されます。



### ■ バッテリー充電ランプ (▶)

状態	充電ランプの表示
AC アダプタを接続し、充電中	オレンジ点灯 (▶  )
AC アダプタを接続し、充電終了 (満充電時)	グリーン点灯 (▶  )
AC アダプタ接続 (バッテリー未装着) 時	
AC アダプタ未接続 (充電していない) 時	消灯

次の場合、バッテリー充電ランプがオレンジ点滅します。

- ・内蔵バッテリーパックが熱を持って温度が高くなった場合
  - ・冷やされて温度が低くなったときに、バッテリーの保護機能が働いて充電を停止している場合
- 内蔵バッテリーパックの温度が平常に戻ると、オレンジ点灯になり充電を再開します。

## ■ バッテリー残量ランプ (□)

	動作時	スリープ時、 休止状態、 電源OFF時 (充電中)	スリープ時 (非充電中 [注1])	休止状態、 電源OFF時 (非充電中 [注1])
バッテリー残量 100～50%	グリーン点灯 (□)		ゆっくりグリーン点滅 (  )	消灯
バッテリー残量 49～13%	オレンジ点灯 (□)		ゆっくりオレンジ点滅 (  )	
バッテリー残量 12%以下 (LOW [□ウ] バッテリー状態) [注2]	レッド点灯		ゆっくりレッド点滅 (  )	
バッテリーパック未装着時	消灯			
バッテリー異常時 [注3]	レッド点滅			

注1：満充電時またはACアダプタ未接続時

注2：LOWバッテリー状態のまま使用し続けると、作成中または保存中のデータが失われることがあります。

注3：バッテリーが正常に取り付けられていない場合、または故障している場合

### 重要 次の場合は、バッテリーの状態を確認してください。

短い間隔でレッド点滅：バッテリーが正しく充電できていません。パソコン本体の電源を切って、バッテリーを取り付け直してください。バッテリーを取り付け直しても解消されない場合はバッテリーが異常です。新しいバッテリーと交換してください。

### 重要 バッテリー残量不足の表示について

バッテリー残量が少なくなると、バッテリーの残り時間とバッテリー残量の不足を案内するポップアップや、「省電源移行バッテリーレベル」ウィンドウが表示されます。

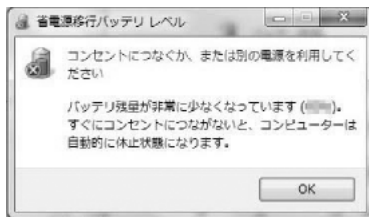

バッテリーについては、次のマニュアルをご覧ください。

### ▼ 参照 バッテリーについて

🔍『画面で見るマニュアル』≫「000590」で検索  
→「バッテリーで使う」

## 内蔵バッテリーパックを交換する

### 警告



- ・バッテリーパックの交換を行う場合は、パソコンの電源を必ず切り AC アダプタを取り外してください。また、パソコンやバッテリーパックのコネクタに触れないでください。感電や故障の原因となります。

バッテリーを長期間使用すると充電する能力が低下するため、バッテリー稼働時間が短くなります。稼働時間が極端に短くなってきたら、新しいバッテリーパックに交換してください。このパソコンには、次のバッテリーパックが取り付けられます。

商品名：Li-ion バッテリーパック FM-61A  
商品番号：0644530

お問い合わせ先

富士通コワーコ株式会社 お客様総合センター

電話：0120-505-279

受付時間：月～金 / 9:00 ～ 17:30（祝日・年末年始除く）

URL：<http://jp.fujitsu.com/coworco/>

## 1 パソコンの電源を切り、AC アダプタを取り外します。

電源の切り方は、「電源を切る」(→P.22) をご覧ください。

## 2 液晶ディスプレイを閉じ、パソコン本体を裏返します。

液晶ディスプレイに、文房具などを挟まないようにして静かに閉じてください。

### 3 内蔵バッテリーパックを取り外します。

①ツメを矢印の方向に押しながら、②内蔵バッテリーパックを斜め上に持ち上げて取り外します。

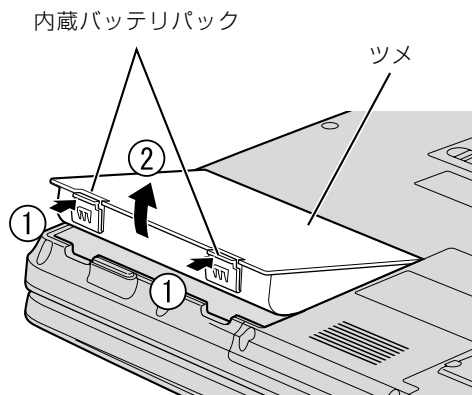

(これ以降のイラストは機種や状況により異なります)

### 4 新しい内蔵バッテリーパックを取り付けます。

新しい内蔵バッテリーパックを斜め上から差し込み、ツメがカチッと音がするまでしっかりはめこみます。

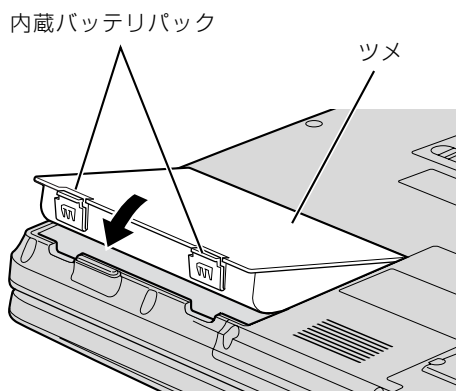

#### **重要** 取り外したバッテリーパックについて

- ・取り外した内蔵バッテリーパックは、ショート（短絡）防止のために、内蔵バッテリーパックのコネクタに絶縁テープを貼るなどの処置を行ってください。なお、取り外した内蔵バッテリーパックは乾電池などの電池と混ぜないようにしてください。
- ・内蔵バッテリーパック（リチウムイオン電池）は、貴重な資源です。廃棄する場合は、リサイクルにご協力をお願いします。  
バッテリーパックのリサイクルについては、📖『トラブル解決ガイド』→「廃棄・リサイクル」→「廃棄に関するご注意」をご覧ください。



# フラットポイントを使う

## フラットポイントについて

フラットポイントは、指先の操作でマウスポインターを動かすことのできる便利なポインティングデバイスで、操作面とその手前にある2つのボタンで構成されています。この操作面を指先でなぞることで、画面上のマウスポインターを移動させることができます。左右のボタンは、それぞれマウスの左右のボタンに相当し、その機能はソフトウェアにより異なります。

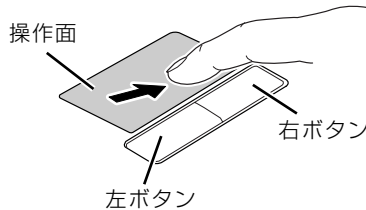

(これ以降のイラストは機種や状況により異なります)

### **P**oint フラットポイントをお使いになるときの注意

- ・フラットポイントは操作面表面の結露、湿気などにより誤動作することがあります。また、濡れた手や汗をかいた手でお使いになった場合、あるいは操作面の表面が汚れている場合は、マウスポインターが正常に動作しないことがあります。このような場合は、電源を切ってから、薄めた中性洗剤を含ませた柔らかい布で汚れを拭き取ってください。

# フラットポイントの使い方

## ■ マウスポインター（)を移動させる

操作面を指先でなぞることで、画面上のマウスポインター（)を移動させます。

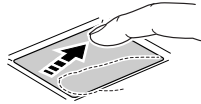

指が操作面の端まできたら、いったん操作面から指を離して、もう一度別の位置からなぞってください。指を離してもマウスポインターは動きません。

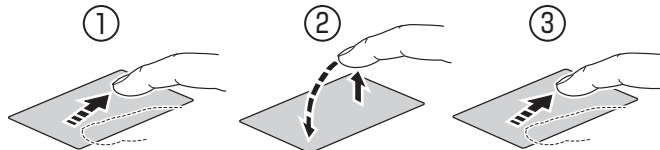

指を離している間はマウスポインターは動きません。

## ■ クリック

左ボタンをカチッと1回押して、すぐに離すか、操作面を1回タップ（軽くたたく）ことです。また、右ボタンを1回カチッと押すことを「右クリック」といいます。



(これ以降のイラストは機種や状況により異なります)

操作面をタップするときには、なるべく操作面の中央部分をたたくようにしてください。また、操作面をタップするときや離すときに、の位置がずれないように、気をつけてください。

## ■ ダブルクリック

左ボタンをカチカチッと素早く2回押して、すぐに離すか、操作面を2回連続してタップすることです。

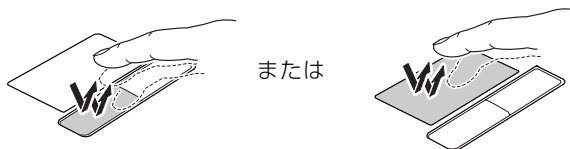

## ■ ドラッグ

アイコンやウィンドウを、マウスポインターでつかむようにして移動させる方法です。

左ボタンを押したまま操作面をなぞり、希望の位置で指を離します。

または、操作面を素早く2回タップし、2回目のタップのときに指を操作面上から離さずになぞり、希望の位置で指を離します。

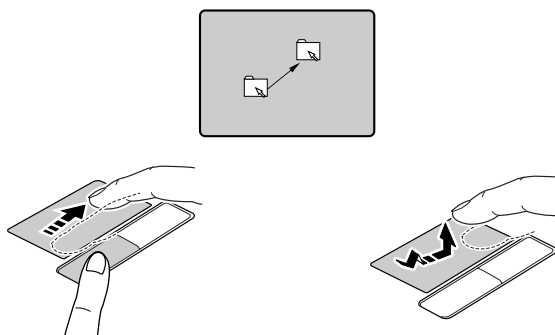

## ■ ポイント

マウスポインターをアイコンやメニューなどに合わせることです。ポイントすると、項目が反転表示されたり、項目の説明が表示されます。

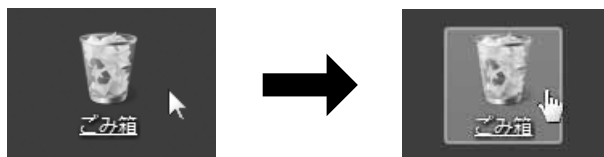

(画面は機種や状況により異なります)

フラットポイントについては、次のマニュアルもご覧ください。

 **参照** フラットポイントについて

 『画面で見るマニュアル』» 「000640」で検索  
→ 「フラットポイントを使う」

**Point** ジェスチャー機能について

このパソコンでは、設定を変更することで、ジェスチャー機能を使用することができます。  
(お使いになるソフトウェアによっては、ジェスチャー機能が使用できない場合があります。)  
設定変更の方法などについて、詳しくは、次のマニュアルをご覧ください。

 **参照** ジェスチャー機能について

 『画面で見るマニュアル』» 「000640」で検索  
→ 「フラットポイントを使う」 → 「フラットポイントの使い方」

# 4

## 音量を調節する

スピーカーやヘッドホンの音量は、キーボードなどで調節できます。

**重要** スピーカーが故障する原因となる場合があります

音量はスピーカーから聞こえる音がひずまない範囲に設定・調整してください。

### 1 キーボードで、適切な音量に調節します。

調節中は、画面下部に音量を示すインジケーターが表示されます。

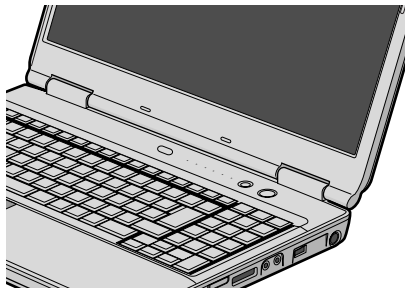

(イラストは状況により異なります)

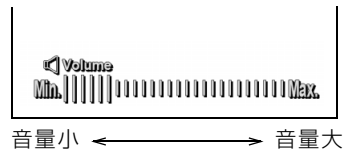

#### ■ 音量を小さくする

**[Fn]** を押しながら、**[F8]** を押します。

#### ■ 音量を大きくする

**[Fn]** を押しながら、**[F9]** を押します。

#### ■ 音を消す

**[Fn]** を押しながら、**[F3]** を押します。

「Mute」と表示され、画面右下の通知領域に  が表示されます。

もう一度 **[Fn]** を押しながら **[F3]** を押すと、画面下部に現在の音量を示すインジケーターが表示され、音が出るようになります。

画面右下の通知領域にある (  ) でも調節できます。音量調節について、詳しくは次のマニュアルをご覧ください。

**参照** 音量を調節する

 『画面で見るマニュアル』▶ 「000190」で検索  
→ 「音量を調節する」

# 5 液晶ディスプレイの明るさを調節する

キーボードで、画面の明るさを 8 段階に調節できます。

## 1 キーボードで、明るさを調節します。

調節中は、画面下部に明るさを示すインジケータが表示されます。

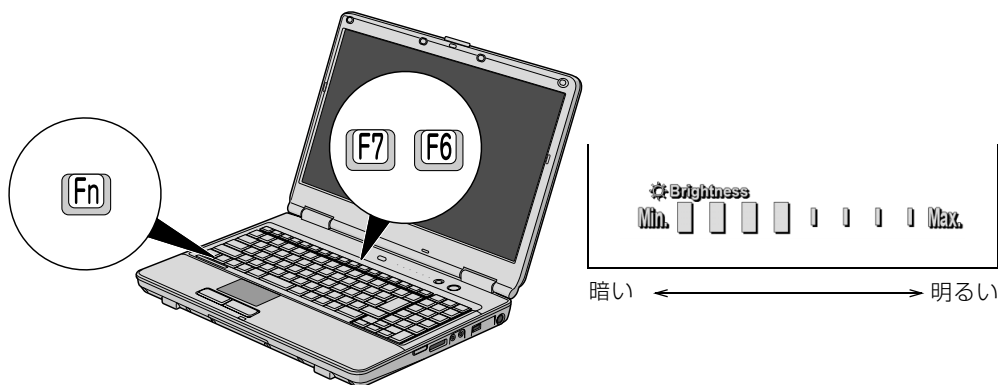

### ■明るくする

**[Fn]**を押しながら**[F7]**を押す

### ■暗くする

**[Fn]**を押しながら**[F6]**を押す

画面下部に明るさを示すインジケータが表示されます。

### **P**oint 明るさの設定について

- ・ パソコンを再起動したり、スリープから復帰したり、ACアダプタの接続や取り外しを行った直後は、キーボードで明るさを変更しても有効にならないことがあります。このような場合は、しばらく時間を置いてから変更してください。
- ・ ご購入時は、ACアダプタを接続している場合は明るく、バッテリーで使っている場合は少し暗くなるように設定されています。
- ・ 明るさは、ACアダプタを接続している場合と、バッテリーで使っている場合とで別々に設定できます。明るさの設定については、次のマニュアルもご覧ください。

### ▼ 参照 液晶ディスプレイの明るさの設定について

🔍「画面で見るマニュアル」»「000180」で検索  
→「液晶ディスプレイの明るさを変更する」

## 6

CD/DVD/Blu-ray Disc  
を使う

このパソコンでは、CD や DVD、Blu-ray Disc [ブルーレイディスク] (Blu-ray Disc ドライブ 搭載機種のみ) などのディスクの再生や読み出し/書き込みを行うことができます。

詳しくは、次のマニュアルを参照してください。

▼ 参照 CD や DVD で楽しむ

📖 「画面で見るマニュアル」

→ 「おすすめメニュー」 → 「CD/DVD」



# 使えるディスク／使えないディスク

## 使えるディスク

このパソコンでお使いになることのできるディスクは、次のとおりです。

	種別	読みかたの例
CD	CD-ROM	シーディーロム
	CD-DA (音楽 CD)	シーディーディーエー
	フォト CD	フォトシーディー
	ビデオ CD	ビデオシーディー
	CD-R	シーディーアール
	CD-RW	シーディーアールダブル
DVD	DVD-ROM	ディーブイディーロム
	DVD-VIDEO	ディーブイディービデオ
	DVD+R	ディーブイディープラスアール
	DVD+RW	ディーブイディープラスアールダブル
	DVD+R DL	ディーブイディープラスアールダブルレイヤー
	DVD-R	ディーブイディーアール ディーブイディーマイナスアール
	DVD-RW	ディーブイディーアールダブル ディーブイディーマイナスアールダブル
	DVD-R DL	ディーブイディーアールデュアルレイヤー ディーブイディーマイナスアールデュアルレイヤー
	DVD-RAM [注 2] [注 3]	ディーブイディーラム
ブルーレイディスク Blu-ray Disc [注 1]	BD-ROM	ビーディーロム
	BD-R	ビーディーアール ビーディーレコーダブル
	BD-R Dual Layer(DL)	ビーディーアールデュアルレイヤー ビーディーレコーダブルデュアルレイヤー
	BD-RE [注 2]	ビーディーアールイー ビーディーリライダブル
	BD-RE Dual Layer(DL) [注 2]	ビーディーアールイーデュアルレイヤー ビーディーリライダブルデュアルレイヤー

注 1：Blu-ray Disc ドライブ搭載機種のみ。

注 2：ディスクはお使いになる前に、フォーマットが必要です。

注 3：・2.6GB、5.2GB の DVD-RAM はお使いになれません。

・カートリッジに入れた状態で使用するタイプ (Type1) の DVD-RAM は、お使いになれません。

### ▼ 参照 ディスクをフォーマットする

🔍『画面で見るマニュアル』≫「000060」で検索  
→「DVD-RAM をフォーマットする」

🔍『画面で見るマニュアル』≫「001060」で検索  
→「Blu-ray Disc をフォーマットする」



## 推奨ディスク 2009年9月現在

次のディスクの使用をお勧めします。

次の表に記載のないディスクをお使いの場合は、書き込み／書き換え速度が低下することがあります。また、下記以外の DVD-RW または DVD+RW をお使いの場合は、書き込みが正常に行えない場合や、再生できない場合があります。

	メーカー	メーカー型名
CD-R	太陽誘電 (That's)	CDR80WTY、CDR80WPY
CD-RW	三菱化学メディア	SW74QU1、SW74EU1、SW80QU1、SW80EU1
DVD-R	太陽誘電 (That's)	DR-47WTY20AA、DR-47WPY30AA、 DR-47WTY50BNT、DR-47WKY10SN
DVD-R DL	三菱化学メディア	DHR85H1
DVD-RW	日本ビクター	VD-W47H
	三菱化学メディア	DHW47R1
DVD-RAM	パナソニック	LM-HC47M (4.7GB、カートリッジ無)、 LM-HB47MA (4.7GB、カートリッジ有、取り出し可)、 LM-HB94M (9.4GB、カートリッジ有、取り出し可)
	日立マクセル	DRM47PWC.S1P5S A (4.7GB、カートリッジ無)
DVD+R	三菱化学メディア	DTR47J10
	太陽誘電 (That's)	DR+47WTY10PN
DVD+R DL	三菱化学メディア	DTR85H1
DVD+RW	三菱化学メディア	DTW47U1
BD-R [注]	パナソニック	LM-BR25DW (25GB)、LM-BR25LD (25GB)、 LM-BR25LDW (25GB)、LM-BR25MD (25GB)
BD-R DL [注]	パナソニック	LM-BR50DW (50GB)、LM-BR50LD (50GB)、 LM-BR50LDW (50GB)、LM-BR50MD (50GB)
BD-RE [注]	パナソニック	LM-BE25DW (25GB)、LM-BE25DH (25GB)
BD-RE DL [注]	パナソニック	LM-BE50DW (50GB)、LM-BE50DH (50GB)

注：Blu-ray Disc ドライブ搭載機種のみ

## 使えないディスク

次のディスクはお使いにならないでください。

- 円形以外の異形ディスク（星型やカード型などの変形ディスク）  
このパソコンは円形のディスクのみお使いになれます。  
円形以外の異形ディスクをお使いになると故障する場合があります。  
異形ディスクをお使いになり故障した場合は保証の対象外となります。
- 規格外の厚さの DVD 媒体  
DVD 規格では媒体の厚さを 1.14mm ~ 1.5mm と規定しています。  
記録面が薄い媒体など、一部でもこの範囲外の厚さになっている媒体をお使いになると故障する場合があります。  
規格外の DVD 媒体をお使いになり故障した場合は保証の対象外となります。
- 傷またはヒビの入ったディスク  
傷またはヒビの入ったディスクをお使いになるとドライブ内部で破損する場合があります。
- カートリッジに入れた状態で使用するタイプの DVD-RAM (Type1)  
DVD-RAM は、カートリッジ無しタイプ、またはカートリッジからディスクが取り出せるタイプをお使いください。なお、カートリッジに入れた状態で使用するタイプの DVD-RAM を、カートリッジから無理に取り出して使わないでください。

▼ **参照** このパソコンで使えるディスク／使えないディスクについて

🔍 「画面で見るマニュアル」> 「000050」で検索  
→ 「使えるディスクと対応ソフトウェア」

## ディスクを再生するときの注意

「WinDVD」の更新について

このパソコンには、DVDおよびBlu-ray Disc (Blu-ray Discドライブ搭載機種のみ) を再生するソフトウェア「WinDVD」が用意されています。「WinDVD」は常に最新の状態に更新してお使いください。「WinDVD」を更新するには、サポートページ (<http://azby.fmworld.net/support/>) から対応プログラム (随時提供) をダウンロードして、インストールしてください。ダウンロードの方法については、「ドライバダウンロード」のページにある説明をご覧ください。インストール手順については、アップデートプログラムに添付されている「Readme.txt」をご覧ください。

AACS [エーエーシーエス] キーの更新について (Blu-ray Disc ドライブ搭載機種のみ)

Blu-ray Disc には、著作権保護技術 (AACS) のキー (AACS キー) が働いています。この AACS キーは 15 ~ 18ヶ月毎に更新されますが、著作権保護の状況によっては不定期に更新される場合もあります。  
更新された AACS キーが設定されている Blu-ray Disc を再生するためには、このパソコンの AACS キーも更新する必要があります。  
更新方法については、下記の URL をご覧ください。  
<http://www.fmworld.net/aacs/biblo>

▼ **参照** このパソコンで使えるディスク／使えないディスクについて

🔍 「画面で見るマニュアル」> 「000070」で検索  
→ 「ディスクを再生するときの注意」

## ディスクをパソコンにセットする／取り出す

ここでは、ディスクをパソコンにセット／取り出しをする方法について説明しています。ディスクのセット／取り出しは、パソコンの電源が入っている状態のときのみ可能です。

### ディスクをセットする

#### ⚠ 注意



- ・ディスクをセットまたは取り出す場合は、トレーに指などを入れないでください。けがの原因となることがあります。

#### 重要 ディスクをセットするときの注意

- ・Blu-ray Disc をご覧になるときは、パソコン本体に AC アダプタを必ず接続してください。パソコン本体に AC アダプタを取り付ける方法については、「電源を入れる」(▶▶ P.18) をご覧ください。
- ・ディスクに頻繁にアクセスしたり、書き込み、書き換えをしたり、DVD-VIDEOを再生したりする場合は、パソコンにACアダプタを接続することをお勧めします。ACアダプタを接続する方法については、「電源を入れる」(▶▶ P.18) をご覧ください。

#### 重要 ディスク使用時の風切音について

ディスクはデータの読み出しなどの際に高速回転するため、使用時には振動や風切音がすることがあります。

## 1 CD/DVD 取り出しボタンを押します。

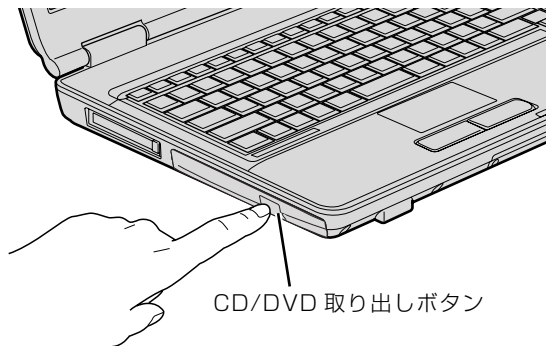

(これ以降のイラストは機種や状況により異なります)

トレーが少し飛び出します。  
状態表示 LED の  が点滅中でも操作が可能です。

## 2 トレーを静かに引き出します。

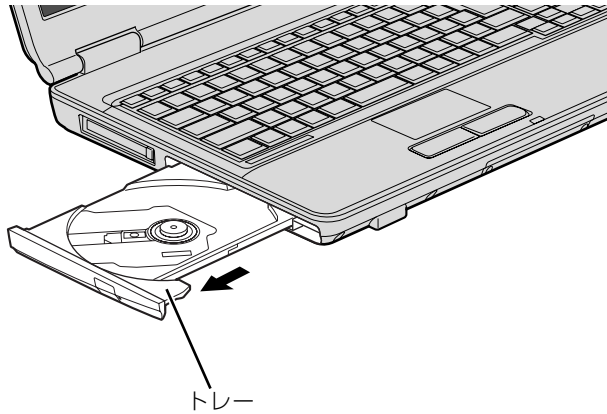

## 3 トレーを支えながら、ディスクをセットします。

ディスクのレーベル面を上（両面タイプの DVD-RAM の場合は、データの読み取り／書き込みを行う面を下）にして、トレー中央の突起にディスクの穴を合わせ、パチッと音がするまでしっかりとセットします。

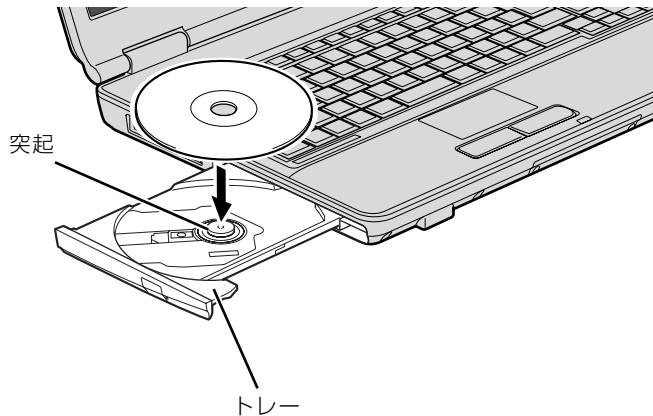

### **重要** ディスクはパチッと音がするまでしっかりとセットしてください

ディスクの穴を突起にきちんとはめ込まないと、ディスクがドライブ内部で外れて、読み取りができなかったり、取り出せなくなったりすることがあります。また、トレーやドライブ内部およびディスクを破損する原因となることがあります。

## 4 トレーを静かに押し込みます。

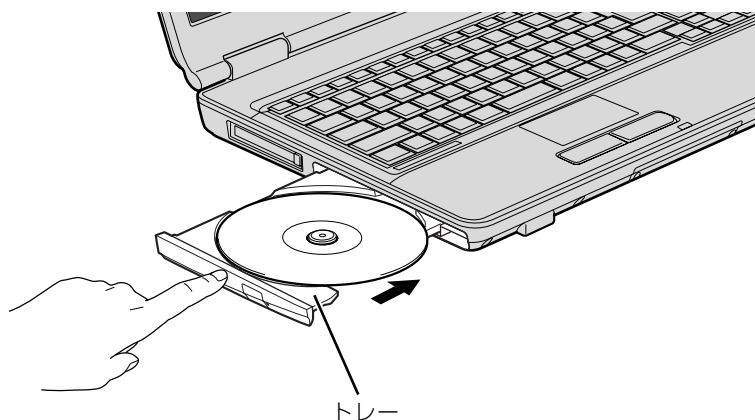

ディスクをセットしてから、パソコンで使えるようになるまで、約 10 秒かかります。

## 5 「自動再生」ウィンドウが表示された場合は、次のどちらかの操作を行います。

- ・すでに使いたいソフトウェアが起動している場合は、をクリックします。
- ・使いたいソフトウェアが起動していない場合は、表示されている項目の一覧で使いたいソフトウェアをクリックします。



(画面は状況により異なります)

## ディスクを取り出す

### ⚠ 注意



- ・ディスクをセットまたは取り出す場合は、トレーに指などを入れないでください。けがの原因となることがあります。

**1** ディスクを利用しているソフトウェアがあれば終了します。

---

**2** CD/DVD 取り出しボタンを押します。

---

トレーが少し飛び出します。  
状態表示 LED の  が点滅中でも操作が可能です。

**3** トレーを静かに引き出します。

---

**4** トレーを支えながら、ディスクを取り出します。

---

トレー中央の突起を押さえながら、ディスクがパソコン本体にぶつからないように、ディスクのふちを持ち上げてください。

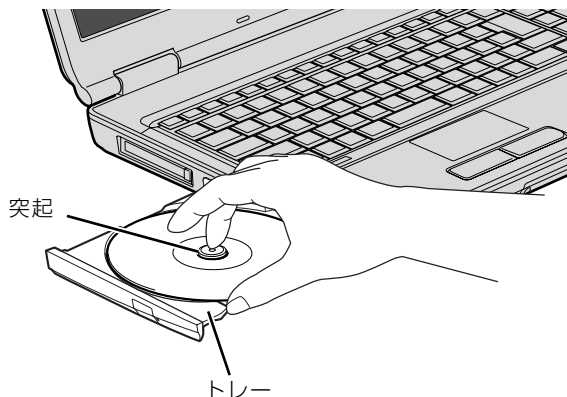



(イラストは機種や状況により異なります)

# 5 トレーを静かに押し込みます。

---

ディスクが取り出せなくなった場合は、次のマニュアルをご覧ください。

 **参照** ディスクが取り出せなくなった場合は

 『画面で見るマニュアル』» 「000052」で検索  
→ 「ディスクをパソコンにセットする／取り出す」 → 「ディスクが取り出せなくなったら」

# 7

## メモリーカードを使う

ダイレクト・メモリースロットは、デジタルカメラなどに使われているメモリーカードに直接データを読み書きするためのスロットです。

ここでは、このパソコンでお使いになれるメモリーカードの種類や、メモリーカードの取り扱いについて説明しています。

なお、SDメモリーカードのことをメモリーカードと呼んでいます。

### メモリーカードをお使いになるうえでのご注意

メモリーカードをお使いになるときは、次の点にご注意ください。

- ・miniSDカード、microSDカード、またはmicroSDHCカードをお使いの場合は、**アダプターが必要になります。**

必ずアダプターに差し込んでからお使いください。そのままダイレクト・メモリースロットに挿入すると、メモリーカードが取り出せなくなります。

また、メモリーカードを取り出す場合は、必ずアダプターごとに取り出してください。アダプターだけをダイレクト・メモリースロットに残すと、故障の原因となります。

miniSDカードアダプター

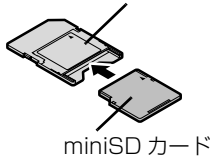

miniSDカード

microSDカードアダプター

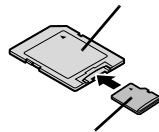

microSDカード  
microSDHCカード

- ・端子が露出しているminiSDカードアダプターは**使用できません。**

ダイレクト・メモリースロット内部の端子が接触し、故障の原因となります。

miniSDカードのアダプターは、裏面中央部から端子が露出していない製品をご利用ください。

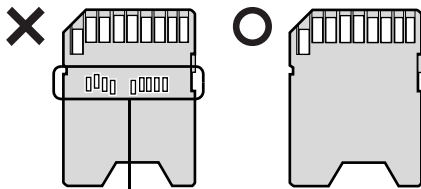

端子が露出している

- ・メモリーカードをお使いになる時の注意

- メモリーカードや記録されているデータの取り扱いについては、メモリーカードや周辺機器のマニュアルをご覧ください。
- メモリーカードをデジタルカメラなどで使っている場合は、お使いの機器でフォーマットしてください。このパソコンでフォーマットすると、デジタルカメラなどでメモリーカードが使えなくなります。デジタルカメラなどでのフォーマットの方法については、お使いの機器のマニュアルをご覧ください。



## 使えるメモリーカード

ダイレクト・メモリースロットが対応しているメモリーカードは次のとおりです。  
ただし、すべてのメモリーカードの動作を保証するものではありません。

<ul style="list-style-type: none"> <li>・ SD メモリーカード ミニエスディー</li> <li>・ miniSD カード マイクロエスディー</li> <li>・ microSD カード エスディーエイチシー</li> <li>・ SDHC カード マイクロエスディーエイチシー</li> <li>・ microSDHC カード</li> </ul>

注：・ マルチメディアカード、セキュアマルチメディアカードには対応していません。  
・ SDIO カードには対応していません。  
・ このパソコンで使用できる SD メモリーカード、miniSD カード、および microSD カードの容量は、最大 2GB までです。SDHC カードおよび microSDHC カードの容量は、最大 32GB までです。  
・ NF/E50、NF/E50N の場合、著作権保護機能（CPRM [シーピーアールエム]）には対応していません。  
・ NF/E40、NF/E40N の場合、著作権保護機能（CPRM [シーピーアールエム]）に対応しています。

## メモリーカードを差し込む／取り出す

### ⚠ 注意



・ メモリーカードを差し込む場合または取り出す場合は、ダイレクト・メモリースロットに指などを入れないでください。けがの原因となることがあります。

### メモリーカードを差し込む

# 1

メモリーカードをダイレクト・メモリースロットに差し込みます。

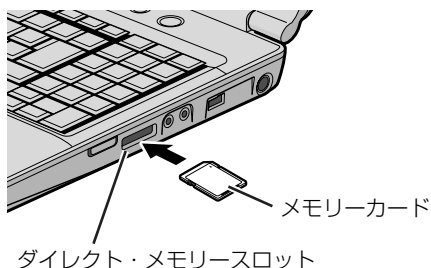

※ 製品名のある面を上側にして、まっすぐに差し込みます。

メモリーカードをパソコンのダイレクト・メモリスロットに差し込むと、画像表示ソフトウェア「マイフォト」が自動起動する場合があります。

「マイフォト」を自動起動しないようにするには、①「マイフォト」のメニュー画面の「設定」ボタンをクリックして、②「メモリーカード挿入時にこのソフトを自動起動する」の「しない」の  を  にして、③「適用」ボタンをクリックし、「マイフォト」を終了します。

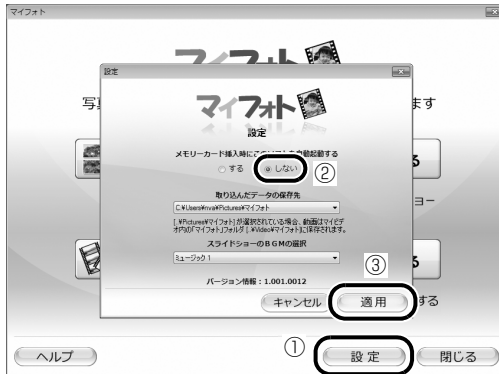



(画面は機種や状況により異なります)

「マイフォト」について、詳しくは次のマニュアルをご覧ください。

▼ 参照

📖 『画面で見るマニュアル』 ▶ 「210750」で検索  
→ 「マイフォト」

## メモリーカードを取り出す

**1** 画面右下の通知領域にある  をクリックし、表示された  (ハードウェアを安全に取り外してメディアを取り出す) をクリックします。

メモリーカードによっては、 (ハードウェアを安全に取り外してメディアを取り出す) が表示されないものもあります。アイコンが表示されない場合には、メモリーカードのマニュアルをご覧ください。

**2** 「**nnn** の取り出し」 をクリックします。

nnn にはお使いのメモリーカードの名称が表示されます。

**3** 「**nnn** はコンピューターから安全に取り外すことができます。」 というメッセージが表示されたら、メモリーカードをパソコンから取り出します。

メモリーカードを一度押すと、少し飛び出します。  
飛び出したメモリーカードを引き抜きます。

メモリーカードについて、詳しくは次のマニュアルもご覧ください。

 **参照** メモリーカードについて

 「画面で見るマニュアル」※ 「000700」 で検索  
→ 「メモリーカードを使う」

# 8

## LAN 機能を使う

ここでは、LAN 機能を使うときに必要なものなどについて説明しています。

### LAN（有線 LAN）をお使いになる場合

LAN（有線 LAN）をお使いになる場合に必要なものを説明します。  
ここでは、ブロードバンドインターネットにパソコンを接続する例を説明します。  
このパソコンには、次のものが標準で準備されています。

#### NF/E50,NF/E50N の場合

- LAN コネクタ（LAN ケーブル用）  
100BASE-TX [ベースティーエックス] / 10BASE-T [ベースティー] 準拠

#### NF/E40,NF/E40N の場合

- LAN コネクタ（LAN ケーブル用）  
1000BASE-T / 100BASE-TX / 10BASE-T 準拠

### 必要なものを用意する

このパソコンの他に、次のものがが必要です。

- ブロードバンドモデム  
ADSL [エーディーエスエル] モデム、ケーブルモデムなど、インターネットの回線や、プロバイダーにより異なります。
- ルーター  
異なるネットワーク間の中継点に設置して、ネットワークの中を流れるデータをきちんと目的の場所（パソコンやプリンターなど）に届けるための機器。一般的には、LAN と外部のネットワーク（インターネット）を結ぶために使われます。  
複数台のパソコンを接続する場合は必要です。ブロードバンドモデムに搭載されている場合もあります。  
なお、1000BASE-T の通信を行うためには、1000BASE-T に対応したものを使用してください。（NF/E40,NF/E40N のみ）
- ハブ  
ネットワーク上でケーブルを中継するための機器。  
複数台のパソコンを接続する場合に必要です。ルーターに搭載されている場合もあります。  
1000BASE-T の通信を行うためには、1000BASE-T に対応したものを使用してください。（NF/E40,NF/E40N のみ）
- LAN ケーブル（ストレートタイプ）  
お使いになるネットワークのスピードに合ったものがが必要です。接続するネットワーク機器のマニュアルをご覧ください。必要なものをご用意ください。  
1000BASE-T の通信を行うためには、エンハンスドカテゴリ 5（カテゴリ 5E）以上の LAN ケーブルを使用してください。（NF/E40,NF/E40N のみ）

ネットワークの種類やしくみについては、次のマニュアルをご覧ください。

 **参照** ネットワークの種類やしくみについて

 「画面で見るマニュアル」≫「415040」で検索  
→「ネットワークの種類やしくみ」

## LAN を使うための設定

LAN をお使いになるためには、必要な機器を LAN ケーブルで接続し、ネットワークの設定を行います。インターネットに接続する場合は、プロバイダーより提供されるマニュアルに従って、機器の設定をしてください。

接続、設定の方法については、次のマニュアルでも説明しています。

 **参照** 有線 LAN の設定について

 「画面で見るマニュアル」≫「000100」で検索  
→「LAN を使う」

## 無線 LAN をお使いになる場合

無線 LAN でインターネットに接続するには、無線 LAN アクセスポイントを利用する「インフラストラクチャ通信」という方式で通信します。

ブロードバンドモデムに電波を送受信する無線 LAN アクセスポイントを接続し、無線 LAN アクセスポイントとパソコンの間を、LAN ケーブルの代わりに電波で送受信します。

無線 LAN 搭載機種の場合は、別途無線 LAN アダプターを購入する必要はありません。

ネットワークの種類やしくみについては、次のマニュアルをご覧ください。

 **参照** ネットワークの種類やしくみについて

 「画面で見るマニュアル」≫「415040」で検索  
→「ネットワークの種類やしくみ」

## 必要なものを用意する

無線 LAN を使うためには、このパソコンの他に次のものがが必要です。

- 無線 LAN アクセスポイント  
LAN ケーブルを使用する代わりに、電波を利用して情報のやり取りを行う無線 LAN では、「無線 LAN アクセスポイント」と呼ばれる機器が必要となります。

## 無線 LAN を使うための設定

無線 LAN を使うには、無線 LAN アクセスポイントとパソコンの設定が必要です。  
初めて設定する場合は、使用するネットワークの情報やデータの暗号化などを、無線 LAN アクセスポイントとパソコンの両方に設定します。  
すでにネットワークで使われている無線 LAN アクセスポイントに接続する場合は、無線 LAN アクセスポイントと同じ設定になるように、パソコンを設定します。  
なお、無線 LAN を使うときは、パソコン本体右側面（▶P.11）のワイヤレススイッチを ON にしてください。

無線 LAN を使うための設定について、詳しくは、次のマニュアルをご覧ください。

### ▼ 参照

 『スタートガイド2 セットアップ編』  
→ 「インターネットをはじめる」

### ▼ 参照 無線 LAN の設定について

 『画面で見るマニュアル』▶ 「001000」で検索  
→ 「無線 LAN を使う」

### ▼ 参照 別売の無線 LAN カードなどを使う

 『画面で見るマニュアル』▶ 「001020」で検索  
→ 「別売の無線 LAN アダプターを使う」



# 第3章

## 周辺機器の設置／設定／増設

---

周辺機器の使用上の注意やメモリの取り付け方法などを説明しています。目的に合わせてお読みください。

---

1 周辺機器をお使いになる場合 .....	54
2 メモリを増やす .....	57



# 周辺機器をお使いになる場合

ここでは、周辺機器をお使いになる場合に知っておいていただきたいことについて説明します。

## ⚠ 警告



・周辺機器のなかには、取り付け／取り外しを行う際に、パソコンや周辺機器の電源を切り、ACアダプタや電源コードをコンセントから抜いた状態で行わなければならない場合があります。必ず添付のマニュアルでご確認ください。感電の原因となります。



・周辺機器のケーブルは、このマニュアルをよく読み、正しく接続してください。誤った接続状態でお使いになると、感電・火災の原因となります。また、パソコンおよび周辺機器が故障する原因となります。

## 周辺機器とは？

USB [ユーエスビー] マウス、プリンター、デジタルカメラ、USB メモリ、携帯オーディオプレイヤーなどの装置のことです。パソコンの各種コネクタに接続したり、パソコン本体内部に取り付けたりすることができます。

## 周辺機器を取り付けると

メモリを取り付けてパソコンの処理能力を上げたり、プリンターを接続して印刷したりなど、パソコンでできることがさらに広がります。また、デジタルカメラで撮影した画像をパソコンに取り込んで、Eメールに添付したりできます。



## 周辺機器の取り扱い上の注意

周辺機器を接続するときは、次のことに注意してください。

- **周辺機器によっては設定作業が必要です**

周辺機器の中には、接続した後に「ドライバーのインストール」などの設定作業が必要なものがあります。周辺機器の接続は、このマニュアルと、取り付ける周辺機器のマニュアルをよくご覧になり、正しく行ってください。

- **マニュアルをご覧ください**

ケーブル類を接続する場合は、次のマニュアルをご覧になり、接続時に間違いがないようにしてください。

 **参照** ケーブル類を接続する場合

 『画面で見るマニュアル』  
→ 「6. 周辺機器の接続」

誤った接続状態で使用すると、パソコンや周辺機器が故障する原因となることがあります。

また、「画面で見るマニュアル」で説明している周辺機器の接続方法は一例です。「画面で見るマニュアル」とあわせて周辺機器のマニュアルも必ずご覧ください。

- **純正品をお使いください**

弊社純正の周辺機器については、販売店にお問い合わせいただくか、富士通ショッピングサイト「WEB MART」(<http://www.fujitsu-webmart.com/>) をご覧ください。

他社製品につきましては、このパソコンで正しく動作するかどうか、保証いたしかねます。他社製品をお使いになる場合は、製造元のメーカーにお問い合わせくださいますようお願いいたします。

- **周辺機器の電源について**

周辺機器の電源はパソコンの電源を入れる前に入れるものが一般的ですが、パソコンより後に電源を入れるものもあります。周辺機器のマニュアルをご覧ください。

### **重要** 周辺機器を取り付けるときの注意

- ・ 周辺機器を接続する場合は、コネクタの向きを確認し、まっすぐ接続してください。
- ・ 複数の周辺機器を接続する場合は、接続と設定を1つずつ行ってください。

## 周辺機器の取り付け方を調べる

周辺機器の接続については、📖『画面で見るマニュアル』で紹介しています。  
お使いになる周辺機器のマニュアルとあわせてご覧ください。  
なお、メモリの取り付け方については、「メモリを増やす」(→P.57)をご覧ください。

### ▼ 参照 周辺機器の取り付けについて

- 📖『画面で見るマニュアル』
- 「5. パソコン本体の取り扱い」
- 「6. 周辺機器の接続」

# 1 表示される画面の中から接続する周辺機器をクリックします。

例えば、デジタルビデオカメラを接続する場合は、「6. 周辺機器の接続」→「デジタルビデオカメラを接続する」をクリックします。



(画面は機種や状況により異なります)

# 2

## メモリを増やす

お使いの機種によっては、メモリ容量を増やすことで、パソコンの処理能力などを上げることができます。

### メモリの組み合わせを確認する

#### ■ ご購入時のメモリの組み合わせ

このパソコンには、メモリを取り付ける場所（スロット）が2つ搭載されています。ご購入時のメモリの組み合わせは次のようになっています。

- 次の機種は、ご購入時に最大容量のメモリが搭載されているため、メモリ容量を増やすことはできません。

お使いの機種	総容量	スロット1	スロット2
NF/E50	4GB	2GB	2GB
NF/E50N、NF/E40N(4GBを選択)	4GB	2GB	2GB

- 次の機種は、メモリ容量を増やすことで、パソコンの処理能力などを上げることができます。

お使いの機種	総容量	スロット1	スロット2
NF/E40	2GB	2GB	なし
NF/E50N (2GBを選択)	2GB	1GB	1GB
NF/E40N (2GBを選択)	2GB	2GB	なし

#### ■ メモリの組み合わせ例

メモリを取り付けたり交換したりする場合は、次の表のように組み合わせてください。次の表以外の組み合わせにすると、パソコンが正常に動作しない場合があります。

次の表の★印がある組み合わせでは、デュアルチャネルとして動作します。

総容量	スロット1	スロット2	デュアルチャネル
2GB	1GB	1GB	★[注1]
	2GB	なし	
3GB	2GB	1GB	★[注1]
4GB (最大)	2GB	2GB	★[注2]

注1：合計2GBのデュアルチャネルとして動作します。

注2：合計4GBのデュアルチャネルとして動作します。

#### **Point** デュアルチャネルとは

同じ仕様のメモリを2枚取り付けると、理論上、2倍の転送速度でデータのやりとりが可能になり性能が向上します。異なった容量のメモリの組み合わせにした場合は、少ない容量のメモリのみデュアルチャネルとして動作します。

## メモリを取り付けるときの注意

メモリを取り付けるときは、次の点にご注意ください。

- ・操作に必要な箇所以外には手を触れないでください。故障の原因となることがあります。
- ・パソコンの部品など不要な物を、パソコン本体内部に落とさないでください。故障の原因となります。
- ・メモリがうまく取り付けられないときは、無理にメモリを取り付けず、いったんメモリを抜いてから再度メモリを取り付け直してください。

### 警告



- ・メモリの取り付け・取り外しを行う場合は、必ずパソコンの電源を切り、ACアダプタやバッテリー、および周辺機器を取り外してください。なお、スリープや休止状態では、取り付け／取り外しを行わないでください。感電の原因となります。また、データが消失したり、パソコンやメモリが故障する原因となります。



- ・取り外したカバー、キャップ、ネジ、電池などの部品は、小さなお子様の手が届かないところに置いてください。誤って飲み込むと窒息の原因となります。万一、飲み込んだ場合は、すぐに医師に相談してください。

### 注意



- ・メモリの取り付け位置のすぐそばに高温になる部分があります。メモリの取り付け／取り外しを行うときは、パソコンの電源を切って、しばらくしてから行ってください。火傷の原因となります。

## 重要 メモリ取り扱い上の注意

- ・メモリは、静電気に対して非常に弱い部品で構成されており、人体にたまった静電気により破壊される場合があります。メモリを取り扱う前に、一度金属質のものに手を触れて、静電気を放電してください。
- ・メモリは何度も抜き差ししないでください。故障の原因となります。
- ・メモリの表面の端子やIC部分に触れて押さないでください。また、メモリに強い力をかけないようにしてください。
- ・メモリは下図のようにふちを両手で持ってください。金色の線が入っている部分（端子）には、絶対に手を触れないでください。指の油分などが付着すると、接触不良の原因となります。

この部分には手を触れないでください。

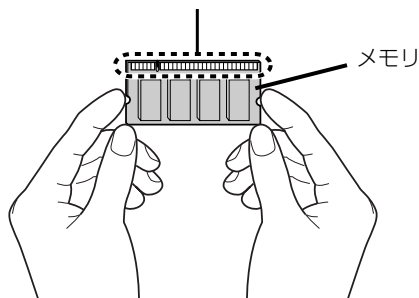

## 必要なものを用意する

### ■ メモリ（拡張 RAM [ラム] モジュール）

FMVNM1GK3 (1GB)、FMVNM2GK3 (2GB)

### ■ プラスのドライバー（ドライバーサイズ：1 番）

このパソコンのネジを取り外すときに使います。ネジの頭をつぶさないように、ネジのサイズ (M2.5) に合ったものをお使いください。他のドライバーを使うと、ネジの頭をつぶすおそれがあります。

## メモリを取り付ける

メモリは、パソコン本体下面のメモリスロットに取り付けます。

メモリを取り付ける前に、「メモリの組み合わせを確認する」(▶P.57) および「メモリを取り付けるときの注意」(▶P.58) をご覧になり、作業を進めてください。

# 1 パソコンの電源を切り、AC アダプタを取り外します。

電源の切り方は、「電源を切る」(▶P.22) をご覧ください。

# 2 液晶ディスプレイを閉じ、パソコン本体を裏返します。

液晶ディスプレイを閉じる場合は、文房具などを挟まないようにして静かに閉じてください。

# 3 内蔵バッテリーパックを取り外します。

内蔵バッテリーの取り外し方は、「内蔵バッテリーパックを交換する」(▶P.29) をご覧ください。

## 4 メモリスロットカバーを取り外します。

ネジ（1ヶ所）を取り外し、メモリスロットカバーを取り外します。

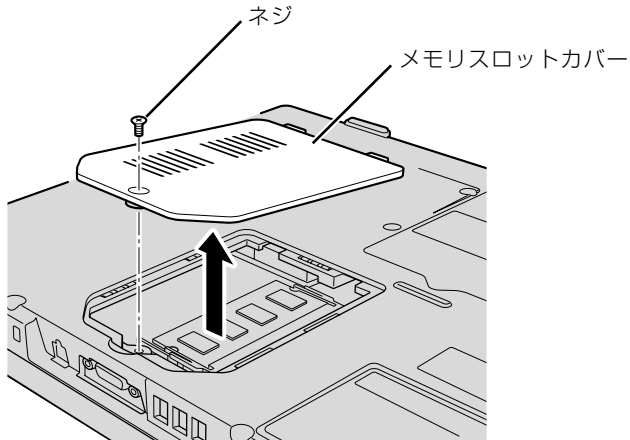

（これ以降のイラストは機種や状況により異なります）

下段のメモリスロット（スロット2）にメモリを取り付けたり交換する場合は、上段のメモリスロット（スロット1）のメモリを先に取り外してください。

## 5 交換したいメモリを取り外します。

- ①メモリを押さえている両側のツメを左右に開きます。メモリが少し斜めに持ち上がります。
  - ②両手でメモリのふちを持って斜め上の方向に引っ張り、スロットから取り外します。
- 下段のメモリスロット（スロット2）のメモリを交換する場合は、上段のメモリスロット（スロット1）のメモリを先に取り外してください。

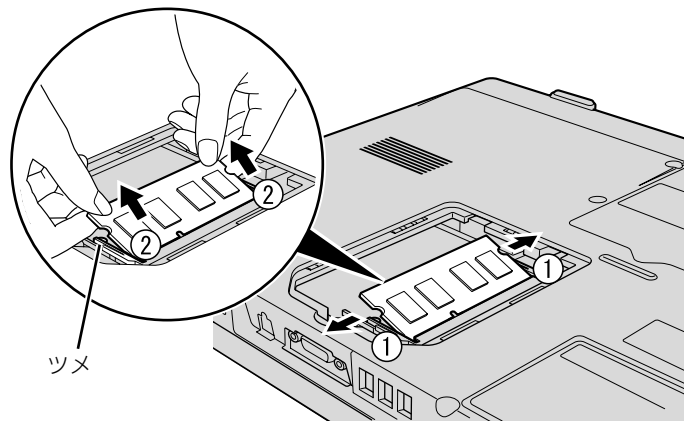

## 6 メモリを取り付けます。

①両手でメモリのふちを持って、メモリの欠けている部分とコネクタの突起を合わせ、斜め上からしっかりと差し込み、

②パチンと音がするまで下に倒します。

メモリを押さえている両側のツメが、きちんとはまっていることを確認してください。

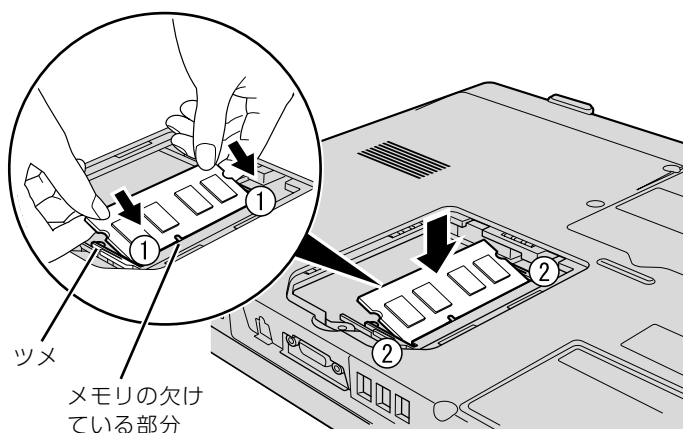

## 7 メモリスロットカバーを取り付けます。

カバーを取り付け、ネジ穴を合わせてから、ネジで固定します。

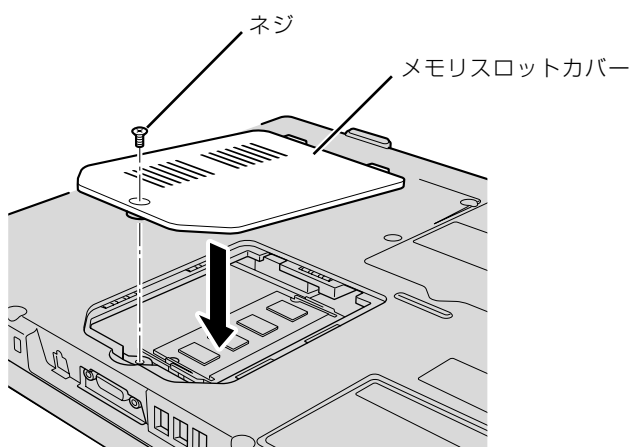

## 8 内蔵バッテリーパックを取り付けます。

内蔵バッテリーパックの取り付け方は、「内蔵バッテリーパックを交換する」(→P.29)をご覧ください。

続いて、メモリが正しく取り付けられたか、メモリの容量を確認しましょう(→P.62)。

# メモリ容量を確認する

## 1 パソコンの電源を入れます。

### **重要** Windows が正常に起動しない場合

メモリが正しく取り付けられていないと、電源を入れたときに「拡張メモリエラー」または「メモリエラーです。」というメッセージや英語のメッセージが表示されたり、画面に何も表示されないことがあります。その場合は電源ボタンを4秒以上押し続けて電源を切り、メモリを取り付け直してください。

## 2 (スタート) → 「コントロールパネル」の順にクリックします。

「コントロールパネル」ウィンドウが表示されます。

## 3 「システムとセキュリティ」 → 「システム」の順にクリックします。

## 4 表示されたメモリ容量を確認します。

メモリ容量の数値が正しくない場合は、メモリがきちんと取り付けられているかを確認してください。



## 5 ウィンドウの右上にある [X] をクリックして、ウィンドウを閉じます。





# 第4章 お手入れ

---

パソコン本体の日ごろのお手入れ方法について説明しています。

---

1	お手入れ .....	64
---	------------	----



# 1

## お手入れ

# お手入れ

ここでは、このパソコンを快適にお使いいただくための、日ごろのお手入れについて説明しています。

## パソコン本体および添付品のお手入れ

### 警告



- ・感電やけがの原因となるので、お手入れの前に、次の事項を必ず行ってください。
- ・パソコン本体の電源を切り、AC アダプタとバッテリーを取り外してください。
- ・プリンターなど、周辺機器の電源を切り、パソコン本体から取り外してください。



- ・清掃の際、清掃用スプレー（可燃性物質を含むもの）を使用しないでください。故障・火災の原因となります。

### 重要

#### キーボードのキーとキーの間のほこりを取る場合

- ・ゴミは吹き飛ばして取らないでください。キーボード内部にゴミが入り、故障の原因となる場合があります。また、掃除機などを使って、キーを強い力で引っ張らないでください。
- ・ほこりなどを取る場合は、柔らかいブラシなどを使って軽くほこりを取り除いてください。その際、毛先が抜けやすいブラシは使用しないでください。キーボード内部にブラシの毛などの異物が入り、故障の原因となる場合があります。

パソコン本体やマウスの汚れは、爪や指輪等で傷を付けないように注意しながら、OA クリーニング用のクロスや不織布などの乾いた柔らかい布を使って軽く拭き取ってください。

汚れがひどい場合は、水または水で薄めた中性洗剤を含ませた布を、固く絞って拭き取ってください。中性洗剤を使用して拭いた場合は、水に浸した布を固く絞って中性洗剤を拭き取ってください。また、拭き取りの際は、パソコン本体やマウスに水が入らないよう十分に注意してください。なお、シンナーやベンジンなど揮発性の強いものや、化学ぞうきん、清掃用スプレー（可燃性物質を含むもの）は絶対に使わないでください。

マウスのお手入れの際は、マウスをパソコン本体から取り外してください。



## 液晶ディスプレイのお手入れ

液晶ディスプレイの汚れは、乾いた柔らかい布かメガネ拭きで軽く拭き取ってください。水や中性洗剤を使用して拭かないでください。

### **重要** 液晶ディスプレイのお手入れを行う場合の注意

- ・液晶ディスプレイの表面を固いものでこすったり、強く押しつけたりしないでください。液晶ディスプレイが破損するおそれがあります。
- ・液晶ディスプレイの背面を手で支えてください。パソコンが倒れる恐れがあります。
- ・市販のクリーナーや化学ぞうきんを使うと、成分によっては、画面の表面のコーティングを傷めるおそれがあります。次のものは、使わないでください。
  - ・アルカリ性成分を含んだもの
  - ・界面活性剤を含んだもの
  - ・アルコール成分を含んだもの
  - ・シンナーやベンジンなどの揮発性の強いもの
  - ・研磨剤を含むもの

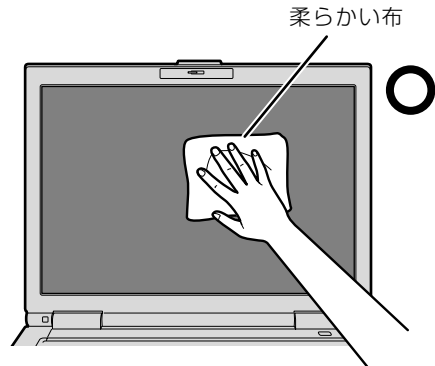
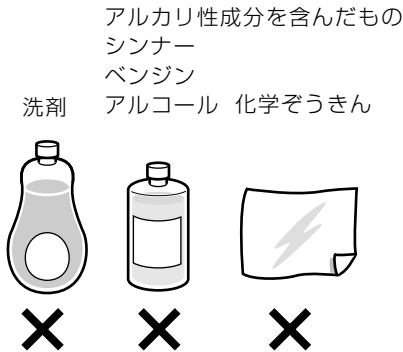

## CD/DVD ドライブのお手入れ

市販のクリーニングディスクやレンズクリーナーを使うと、逆にゴミを集めてしまい、CD/DVDドライブのレンズが汚れてしまう場合があります。故障の原因になりますので絶対に使わないでください。

うまく読み取れない場合には、ディスクの指紋、ほこりなどの汚れを拭き取ることで改善されることがあります。拭き取り方法はディスクの種類により異なります。詳しくはディスクの説明書／レーベルなどをご覧ください。

## 空冷用通風路のお手入れ

このパソコンは、性能を維持するために放熱用のファンを内蔵しています。放熱用ファンは、パソコンの外と内の間に空気の流れを作ってパソコン内部を冷却しているため、ご利用の環境によってはパソコン内部に周囲のほこりを取り込んでしまうことがあります。このほこりが徐々に蓄積していくと、パソコンが本来の性能を発揮できなくなる場合があります。

このパソコンでは、「お手入れナビ」というソフトウェアにより、パソコン内部の温度やパソコンの総利用時間をチェックすることによって、お手入れの時期をお知らせします。

「パソコンの空冷用通風路にほこりが詰まっている可能性があります。」というメッセージが表示された場合、この後の手順に従って正しく清掃を行い、ほこりを取り除いてください。

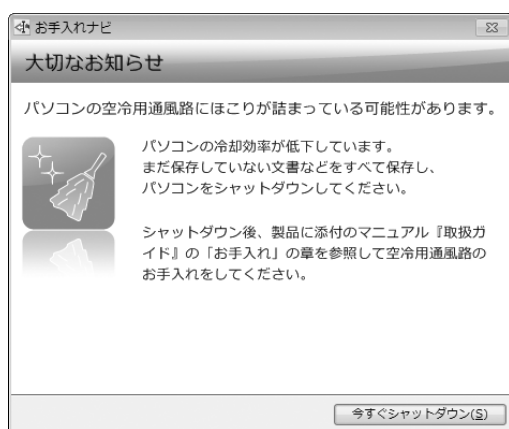

### **Point** メッセージの表示設定を変更することができます

次の手順で、定期的メッセージが表示されるように設定することもできます。

● (スタート) → 「すべてのプログラム」 → 「お手入れナビ」 → 「お手入れナビの設定」の順にクリックします。「お手入れナビの設定」ウィンドウが表示されますので、ウィンドウの説明に従って操作してください。

## 空冷用通風路の清掃方法

### **重要** 十分に換気してください

清掃時には、ほこりなどを口や鼻から吸い込まないように、窓を開けたり、換気扇を回したりするなどして、十分に換気してください。

### **重要** 次のことにご注意ください

- ・ 洗剤は使用しないでください。
- ・ 清掃時に破損した場合、保証期間にかかわらず修理は有償となります。取り扱いについては、充分ご注意ください。
- ・ ほこりを取り除く際は、金属などの硬いものや、木製の折れやすいものなどを使うと故障の原因となります。

### **重要** 静電気を放電してください

パソコン本体内部は、静電気に対して非常に弱い部品で構成されており、人体にたまった静電気によって破壊される場合があります。  
パソコン本体内部のお手入れをする前に、一度金属質のものに手を触れて、静電気を放電してください。

## 1 パソコン本体の電源を切り、AC アダプタを取り外します。

電源の切り方は、「電源を切る」(→P.22)をご覧ください。

## 2 液晶ディスプレイを閉じ、パソコン本体を裏返します。

液晶ディスプレイを閉じる場合は、文房具などを挟まないようにして静かに閉じてください。

## 3 ダストカバーを取り外します。

ツメを矢印の方向に押しながら、ダストカバーを取り外します。

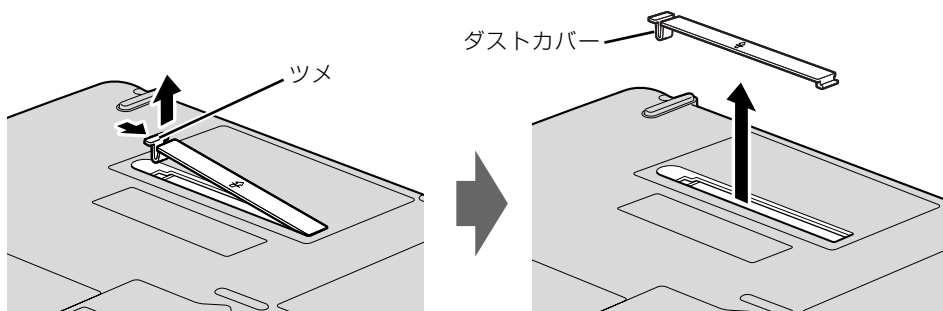

## 4 空冷用通風路を清掃します。

ダストカバーと空冷用通風路のほこりを取り除いてください。

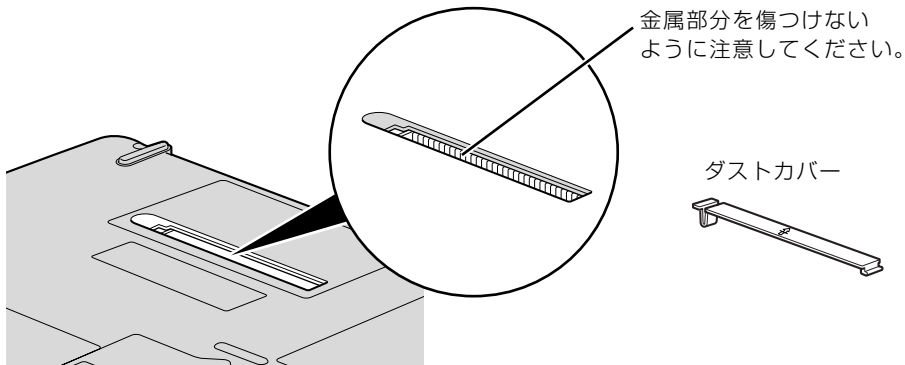

## 5 ダストカバーを取り付けます。

ダストカバーをツメのない側から差し込み、カチッと音がするまでしっかりはめこみます。

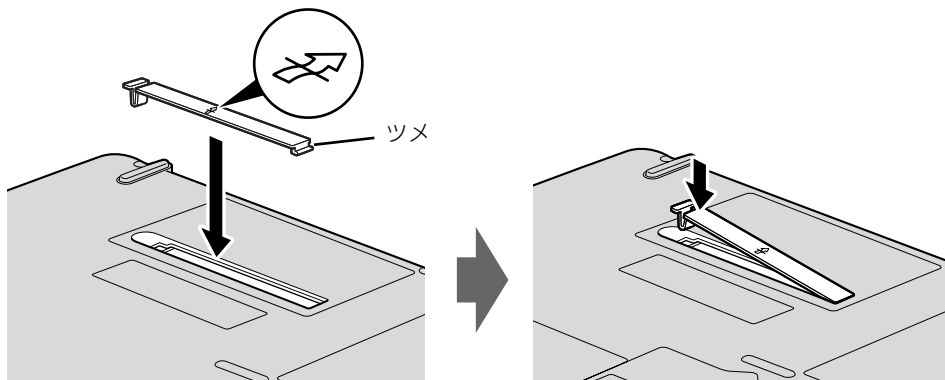

**ダストカバーを取り外したまま使用しないでください。**

取り外したまま使用すると、故障の原因となります。

# 第5章 仕様一覧

パソコン本体の仕様を記載しています。  
製品名称（品名）は、梱包箱に貼り付けられている保証書でご確認ください。

1 パソコン本体の仕様 .....	70
2 その他の仕様 .....	80

次の表は各機種ごとの特徴を示しています。詳しい仕様については、次ページからの仕様一覧をご覧ください。

製品名称（品名）	Blu-ray Disc ドライブ	USB マウス	無線 LAN	モデム
NF/E50	×	○	○	×
NF/E50N	△	△	△	×
NF/E40	×	○	○	×
NF/E40N	×	△	△	×

○：添付または搭載、△：機能を選択した場合に添付または搭載、×：非添付または非搭載

# パソコン本体の仕様

製品名称		FMV-BIBLO NF/E50	
CPU 注1	インテル® Core™2 Duo プロセッサ P8700		
	2.53GHz		
キャッシュメモリ	2次: 3MB (CPU 内蔵)		
チップセット	モバイル インテル® GM45 Express チップセット		
システム・バス	1066MHz		
メインメモリ	標準 4GB (2GB × 2) (PC3-8500 DDR3 SDRAM SO-DIMM)、 デュアルチャネル対応、ECC なし、最大 4GB 注3		
メモリスロット	× 2 (空きスロットなし)		
表示機能	グラフィック アクセラレータ	チップセット内蔵 (モバイル インテル® GMA 4500MHD)	
	ビデオメモリ	最大 1288MB (メインメモリと共有) 注4	
	液晶ディスプレイ注6	LED バックライト付高色純度 15.6 型ワイド TFT カラー 1366 × 768 ドット (スーパーファイン液晶)	
	解像度/発色数注7	液晶ディスプレイ表示: 1366 × 768 ドット / 1677 万色 外部ディスプレイ表示: 最大 1920 × 1200 ドット / 最大 1677 万色 HDMI出力: 最大 1920 × 1080 ドット / 最大 1677 万色	
ハードディスクドライブ注8	約 500GB (Serial ATA/150) 注9		
CD/DVD ドライブ (●▶ P.82)	スーパーマルチドライブ		
オーディオ機能	オーディオコントローラ	チップセット内蔵 + High Definition Audio コーデック	
	PCM 録音再生機能	サンプリング周波数 最大 192kHz、24 ビット (再生時) 注10、 サンプリング周波数 最大 96kHz、16 ビット (録音時) 注10、 同時録音再生機能	
	MIDI 再生機能	OS 標準機能にてサポート	
	スピーカー	ステレオスピーカー内蔵	
キーボード	日本語キーボード (キーピッチ 約 18.4mm、キーストローク 約 3mm、103 キー、JIS 配列準拠) (テンキー付)		
ポインティングデバイス	フラットポイント (ジェスチャー機能対応)、 USB マウス添付		
ワンタッチボタン	サポートボタン、メニューボタン搭載		
通信機能	LAN	100BASE-TX / 10BASE-T 準拠	
	無線 LAN 注12	規格	IEEE 802.11b 準拠、 IEEE 802.11g 準拠、 IEEE 802.11n ドラフト 2.0 準拠、 (Wi-Fi® 準拠) 注13
		内蔵アンテナ	ダイバーシティ方式注14

パソコンの仕様は、改善のために予告なく変更することがあります。あらかじめご了承ください。  
注記については、「仕様一覧の注記について」(●▶ P.78) をご覧ください。



製品名称		FMV-BIBLO NF/E50
インターフェイス	ExpressCard	× 1 スロット (ExpressCard/34 モジュール、ExpressCard/54 モジュール対応) 注 15
	SDメモリーカード注16注21	× 1 スロット
	外部ディスプレイ	アナログ RGB ミニ D-SUB 15 ピン × 1
	USB 注 17	USB2.0 準拠 × 4 (右側面 × 1、背面 × 3)
	LAN	RJ-45 × 1
	HDMI 注 18	× 1 (HDMI Ver1.2)
	オーディオ	ヘッドホン・ラインアウト兼用端子注 19：φ3.5mm ステレオ・ミニジャック/ マイク・ラインイン兼用端子注 20：φ3.5mm ステレオ・ミニジャック
状態表示	LED	
電源供給方式	ACアダプタ	入力 AC100V ~ 240V、出力 DC19V (4.22A)
	バッテリー	内蔵バッテリーパック：リチウムイオン 14.4V / 2000mAh
バッテリー稼働時間 (JEITA 測定法 1.0)	パソコンに添付の『本体仕様に関する追加情報』をご覧ください	
バッテリー充電時間		
消費電力 (標準時 / 最大時 / スリープ時)		
省エネ法に基づく エネルギー消費効率		
外形寸法 (幅 × 奥行 × 高さ) (突起部含まず)		
質量		
盗難防止用ロック取り付け穴		あり
温湿度条件	温度 5 ~ 35℃ / 湿度 20 ~ 80%RH (動作時)、 温度 -10 ~ 60℃ / 湿度 20 ~ 80%RH (非動作時) (ただし、動作時、非動作時とも結露しないこと)	
プレインストール OS	Windows 7 Home Premium 32 ビット 正規版 (DirectX 10 対応)	
サポート OS	Windows 7 Ultimate 32 ビット 正規版、 Windows 7 Professional 32 ビット 正規版、 Windows 7 Home Premium 32 ビット 正規版	

パソコンの仕様は、改善のために予告なく変更することがあります。あらかじめご了承ください。  
注記については、「仕様一覧の注記について」(●▶ P.78) をご覧ください。

製品名称		FMV-BIBLO NF/E40	
CPU 注1	AMD Athlon™ II デュアルコア・プロセッサ M300		
	2.0GHz		
キャッシュメモリ	2次: 1MB (CPU 内蔵)		
チップセット	AMD M880G チップセット		
システム・バス	3200MHz HyperTransport™ 3.0		
メインメモリ	標準 2GB (2GB × 1) (PC2-6400 DDR2 SDRAM SO-DIMM)、デュアルチャンネル対応可能、 ECC なし、最大 4GB 注3		
メモリスロット	× 2 (空きスロット × 1)		
表示機能	グラフィック アクセラレータ	チップセット内蔵 (ATI Mobility Radeon™ HD 4200 Graphics)	
	ビデオメモリ	256MB (メインメモリと共用、ATI HyperMemory™ 注5) + 128MB ローカルフレームバッファ	
	液晶ディスプレイ注6	LED バックライト付高色純度 15.6 型ワイド TFT カラー 1366 × 768 ドット (スーパーファイン液晶)	
	解像度/発色数注7	液晶ディスプレイ表示: 1366 × 768ドット/ 1677 万色 外部ディスプレイ表示: 最大1920 × 1200 ドット/ 最大1677 万色 HDMI出力: 最大1920 × 1080ドット/ 最大1677万色	
ハードディスクドライブ注8	約 320GB (Serial ATA/150) 注9		
CD/DVD ドライブ (●▶ P.82)	スーパーマルチドライブ		
オーディオ機能	オーディオコントローラ	チップセット内蔵 + High Definition Audio コーデック	
	PCM 録音再生機能	サンプリング周波数 最大 192kHz、24 ビット (再生時) 注10、 サンプリング周波数 最大 96kHz、16 ビット (録音時) 注10、 同時録音再生機能	
	MIDI 再生機能	OS 標準機能にてサポート	
	スピーカー	ステレオスピーカー内蔵	
キーボード	日本語キーボード (キーピッチ 約 18.4mm、キーストローク 約 3mm、103 キー、JIS 配列準拠) (テンキー付)		
ポインティングデバイス	フラットポイント (ジェスチャー機能対応)、 USB マウス添付		
ワンタッチボタン	サポートボタン、メニューボタン搭載		
通信機能	LAN	1000BASE-T / 100BASE-TX / 10BASE-T 準拠注11	
	無線 LAN 注12	規格	IEEE 802.11b 準拠、 IEEE 802.11g 準拠、 IEEE 802.11n ドラフト 2.0 準拠、 (Wi-Fi® 準拠) 注13
		内蔵アンテナ	ダイバーシティ方式注14
インターフェース	ExpressCard	× 1 スロット (ExpressCard/34 モジュール、ExpressCard/54 モジュール対応) 注15	
	SDメモリーカード注16注22	× 1 スロット	
	外部ディスプレイ	アナログ RGB ミニ D-SUB 15 ピン × 1	
	USB 注17	USB2.0 準拠 × 4 (右側面 × 1、背面 × 3)	
	LAN	RJ-45 × 1	
	HDMI 注18	× 1 (HDMI Ver1.2)	
	オーディオ	ヘッドホン・ラインアウト兼用端子注19: φ3.5mm ステレオ・ミニジャック/ マイク・ラインイン兼用端子注20: φ3.5mm ステレオ・ミニジャック	
	状態表示	LED	

パソコンの仕様は、改善のために予告なく変更することがあります。あらかじめご了承ください。  
注記については、「仕様一覧の注記について」(●▶ P.78) をご覧ください。

製品名称		FMV-BIBLO NF/E40
電源供給方式	ACアダプタ	入力AC100V～240V、出力DC19V(4.22A)
	バッテリー	内蔵バッテリーパック：リチウムイオン 14.4V / 2000mAh
バッテリー稼働時間 (JEITA 測定法 1.0)		パソコンに添付の『本体仕様に関する追加情報』をご覧ください
バッテリー充電時間		
消費電力 (標準時 / 最大時 / スリープ時)		
省エネ法に基づく エネルギー消費効率		
外形寸法 (幅×奥行×高さ) (突起部含まず)		
質量		
盗難防止用ロック取り付け穴		あり
温湿度条件		温度 5～35℃ / 湿度 20～80%RH (動作時)、 温度 -10～60℃ / 湿度 20～80%RH (非動作時) (ただし、動作時、非動作時とも結露しないこと)
プレインストール OS		Windows 7 Home Premium 32ビット 正規版 (DirectX 10 対応)
サポート OS		Windows 7 Ultimate 32ビット 正規版、 Windows 7 Professional 32ビット 正規版、 Windows 7 Home Premium 32ビット 正規版

パソコンの仕様は、改善のために予告なく変更することがあります。あらかじめご了承ください。  
注記については、「仕様一覧の注記について」(▶ P.78) をご覧ください。

製品名称		FMV-BIBLO NF/E50N	
		インテル® Core™2 Duo プロセッサ P8700 を選択した場合	インテル® Core™2 Duo プロセッサ T9550 を選択した場合
CPU 注1 ★		インテル® Core™2 Duo プロセッサ P8700	インテル® Core™2 Duo プロセッサ T9550
	キャッシュメモリ	2次：3MB (CPU内蔵)	2次：6MB (CPU内蔵)
チップセット		モバイル インテル® GM45 Express チップセット	
システム・バス		1066MHz	
メインメモリ★		標準 2GB (1GB × 2) / 標準 4GB (2GB × 2) (PC3-8500 DDR3 SDRAM SO-DIMM)、デュアルチャネル対応、 ECC なし、最大 4GB 注2注3	
メモリスロット★		× 2 (空きスロットなし)	
表示機能	グラフィック アクセラレータ	チップセットに内蔵 (モバイル インテル® GMA 4500MHD)	
	ビデオメモリ	標準メモリ 2GB の場合：最大 776MB (メインメモリと共有) 注4、 標準メモリ 4GB の場合：最大 1288MB (メインメモリと共有) 注4	
	液晶ディスプレイ注6	LEDバックライト付高色純度 15.6 型 ワイドTFTカラー 1366 × 768 ドット (スーパーファイン液晶)	
	解像度/発色数注7	液晶ディスプレイ表示：1366 × 768 ドット / 1677 万色 外部ディスプレイ表示：最大 1920 × 1200 ドット / 最大 1677 万色 HDMI 出力：最大 1920 × 1080 ドット / 最大 1677 万色	
ハードディスクドライブ注8 ★		約 160GB / 約 320GB / 約 500GB (Serial ATA/150) 注9	
CD/DVD ドライブ★ (●▶ P.82)		Blu-ray Disc ドライブ (スーパーマルチドライブ機能対応) / スーパーマルチドライブ	
オーディオ機能	オーディオコントローラ	チップセット内蔵 + High Definition Audio コーデック	
	PCM 録音再生機能	サンプリング周波数 最大 192kHz、24 ビット (再生時) 注10、 サンプリング周波数 最大 96kHz、16 ビット (録音時) 注10、同時録音再生機能	
	MIDI 再生機能	OS 標準機能にてサポート	
	スピーカー	ステレオスピーカー内蔵	
キーボード		日本語キーボード (キーピッチ 約 18.4mm、キーストローク 約 3mm、103 キー、 JIS 配列準拠) (テンキー付)	
ポインティングデバイス		フラットポイント (ジェスチャー機能対応) ご購入時の選択によっては、USB マウスが添付されます。	
ワンタッチボタン		サポートボタン、メニューボタン搭載	
通信機能	LAN	100BASE-TX/10BASE-T 準拠	
	無線 LAN 注12 ★	規格	なし / IEEE 802.11b 準拠、IEEE 802.11g 準拠、 IEEE 802.11n ドラフト2.0準拠、(Wi-Fi® 準拠) 注13
		内蔵アンテナ	ダイバーシティ方式注14

インターネットの富士通ショッピングサイト「WEB MART」でのみご購入いただける製品の仕様です。

★ ご購入時に選択したものをご覧ください。

パソコンの仕様は、改善のために予告なく変更することがあります。あらかじめご了承ください。

注記については、「仕様一覧の注記について」(●▶ P.78) をご覧ください。



製品名称		FMV-BIBLO NF/E50N			
		インテル® Core™2 Duo プロセッサ P8700 を選択した場合	インテル® Core™2 Duo プロセッサ T9550 を選択した場合		
インター フ エ ー ス	ExpressCard	× 1 スロット (ExpressCard/34 モジュール、ExpressCard/54 モジュール対応) 注 15			
	SD メモリーカード注 16 注 21	× 1 スロット			
	外部ディスプレイ	アナログ RGB ミニ D-SUB 15 ピン × 1			
	USB 注 17	USB2.0 準拠 × 4 (右側面 × 1、背面 × 3)			
	LAN	RJ-45 × 1			
	HDMI 注 18	× 1 (HDMI Ver1.2)			
	オーディオ	ヘッドホン・ラインアウト兼用端子注 19: φ3.5mm ステレオ・ミニジャック/ マイク・ラインイン兼用端子注 20: φ3.5mm ステレオ・ミニジャック			
	状態表示	LED			
電源供給方式	AC アダプタ	入力 AC100V ~ 240V、出力 DC19V (4.22A)			
	バッテリー	内蔵バッテリーパック: リチウムイオン、14.4V / 2000mAh			
バッテリー稼働時間 (JEITA 測定法 1.0)	パソコンに添付の『本体仕様に関する追加情報』をご覧ください				
バッテリー充電時間					
消費電力 (標準時 / 最大時 / スリープ時)					
省エネ法に基づく エネルギー消費効率					
外形寸法 (幅 × 奥行 × 高さ) (突起部含まず)					
質量					
盗難防止用ロック取り付け穴				あり	
温湿度条件				温度 5 ~ 35℃ / 湿度 20 ~ 80%RH (動作時)、 温度 -10 ~ 60℃ / 湿度 20 ~ 80%RH (非動作時) (ただし、動作時、非動作時とも結露しないこと)	
プレインストール OS	Windows 7 Home Premium 32 ビット 正規版 (DirectX 10 対応)				
サポート OS	Windows 7 Ultimate 32 ビット 正規版、 Windows 7 Professional 32 ビット 正規版、 Windows 7 Home Premium 32 ビット 正規版				

インターネットの富士通ショッピングサイト「WEB MART」でのみご購入いただける製品の仕様です。

★ ご購入時に選択したものをご覧ください。

パソコンの仕様は、改善のために予告なく変更することがあります。あらかじめご了承ください。

注記については、「仕様一覧の注記について」(▶ P.78) をご覧ください。

製品名称		FMV-BIBLO NF/E40N	
		AMD Athlon™ II デュアルコア・プロセッサ M300 を選択した場合	AMD Sempron™ プロセッサ M100 を選択した場合
CPU 注1 ★		AMD Athlon™ II デュアルコア・プロセッサ M300	AMD Sempron™ プロセッサ M100
キャッシュメモリ		2.0GHz	
チップセット		AMD M880G チップセット	
システム・バス		3200MHz HyperTransport™ 3.0	
メインメモリ★		標準 2GB (2GB × 1) (PC2-6400 DDR2 SDRAM SO-DIMM)、デュアルチャネル対応可能／ 標準 4GB (2GB × 2) (PC2-6400 DDR2 SDRAM SO-DIMM)、デュアルチャネル対応、ECC なし、最大 4GB 注3	
メモリスロット★		× 2 (空きスロット × 1 / なし)	
表示機能	グラフィックアクセラレータ	チップセットに内蔵 (ATI Mobility Radeon™ HD 4200 Graphics)	
	ビデオメモリ	256MB (メインメモリと共用、ATI HyperMemory™注5) + 128MB ローカルフレームバッファ	
	液晶ディスプレイ注6	LEDバックライト付高色純度 15.6 型 ワイドTFTカラー 1366 × 768 ドット (スーパーファイン液晶)	
	解像度/発色数注7	液晶ディスプレイ表示: 1366 × 768 ドット / 1677 万色 外部ディスプレイ表示: 最大 1920 × 1200 ドット / 最大 1677 万色 HDMI 出力: 最大 1920 × 1080 ドット / 最大 1677 万色	
ハードディスクドライブ注8 ★		約 160GB / 約 320GB / 約 500GB (Serial ATA/150) 注9	
CD/DVD ドライブ★ (●▶ P.82)		スーパーマルチドライブ	
オーディオ機能	オーディオコントローラ	チップセット内蔵 + High Definition Audio コーデック	
	PCM 録音再生機能	サンプリング周波数 最大 192kHz、24 ビット (再生時) 注10、 サンプリング周波数 最大 96kHz、16 ビット (録音時) 注10、同時録音再生機能	
	MIDI 再生機能	OS 標準機能にてサポート	
	スピーカー	ステレオスピーカー内蔵	
キーボード		日本語キーボード (キーピッチ 約 18.4mm、キーストローク 約 3mm、103 キー、JIS 配列準拠) (テンキー付)	
ポインティングデバイス		フラットポイント (ジェスチャー機能対応) ご購入時の選択によっては、USB マウスが添付されます。	
ワンタッチボタン		サポートボタン、メニューボタン搭載	
通信機能	LAN	1000BASE-TX/100BASE-TX/10BASE-T 準拠注11	
	無線 LAN 注12 ★	規格	なし / IEEE 802.11b 準拠、IEEE 802.11g 準拠、IEEE 802.11n ドラフト2.0準拠、(Wi-Fi® 準拠) 注13
		内蔵アンテナ	ダイバーシティ方式注14

インターネットの富士通ショッピングサイト「WEB MART」でのみご購入いただける製品の仕様です。

★ ご購入時に選択したものをご覧ください。

パソコンの仕様は、改善のために予告なく変更することがあります。あらかじめご了承ください。

注記については、「仕様一覧の注記について」(●▶ P.78) をご覧ください。



製品名称		FMV-BIBLO NF/E40N	
		AMD Athlon™ II デュアルコア・プロセッサ M300 を選択した場合	AMD Sempron™ プロセッサ M100 を選択した場合
インター フ エ ー ス	ExpressCard	× 1 スロット (ExpressCard/34 モジュール、ExpressCard/54 モジュール対応) 注 15	
	SD メモリーカード注 16 注 22	× 1 スロット	
	外部ディスプレイ	アナログ RGB ミニ D-SUB 15 ピン × 1	
	USB 注 17	USB2.0 準拠 × 4 (右側面 × 1、背面 × 3)	
	LAN	RJ-45 × 1	
	HDMI 注 18	× 1 (HDMI Ver1.2)	
	オーディオ	ヘッドホン・ラインアウト兼用端子注 19: φ3.5mm ステレオ・ミニジャック / マイク・ラインイン兼用端子注 20: φ3.5mm ステレオ・ミニジャック	
	状態表示	LED	
電源供給方式	AC アダプタ	入力 AC100V ~ 240V、出力 DC19V (4.22A)	
	バッテリー	内蔵バッテリーパック: リチウムイオン、14.4V / 2000mAh	
バッテリー稼働時間 (JEITA 測定法 1.0)	パソコンに添付の『本体仕様に関する追加情報』をご覧ください		
バッテリー充電時間			
消費電力 (標準時 / 最大時 / スリープ時)			
省エネ法に基づく エネルギー消費効率			
外形寸法 (幅 × 奥行 × 高さ) (突起部含まず)			
質量			
盗難防止用ロック取り付け穴			
温湿度条件	温度 5 ~ 35℃ / 湿度 20 ~ 80%RH (動作時)、 温度 -10 ~ 60℃ / 湿度 20 ~ 80%RH (非動作時) (ただし、動作時、非動作時とも結露しないこと)		
プレインストール OS	Windows 7 Home Premium 32 ビット 正規版 (DirectX 10 対応)		
サポート OS	Windows 7 Ultimate 32 ビット 正規版、 Windows 7 Professional 32 ビット 正規版、 Windows 7 Home Premium 32 ビット 正規版		

インターネットの富士通ショッピングサイト「WEB MART」でのみご購入いただける製品の仕様です。

★ ご購入時に選択したものをご覧ください。

パソコンの仕様は、改善のために予告なく変更することがあります。あらかじめご了承ください。

注記については、「仕様一覧の注記について」(→ P.78) をご覧ください。

## 仕様一覧の注記について

- 注 1 ソフトウェアによっては CPU 名表記が異なることがあります。
- 注 2 装置構成によっては、最大メモリ容量にするために、メモリスロットにあらかじめ搭載済のメモリを取り外して、別売の増設メモリを取り付ける必要があります。
- 注 3 ・システムの画面上ではメモリ容量が 4.00GB 以上に表示されても、OS が使用可能な領域は最大約 3GB になります。なお、装置構成によってご利用可能なメモリ容量は異なります。  
・取り付けるメモリの容量の組み合わせによってはシングルチャンネルで動作します。
- 注 4 ・Intel® Dynamic Video Memory Technology (DVMT) を使用しており、パソコンの動作状況によりメモリ容量が最大設定まで変化します。  
・ビデオメモリの容量を任意に変更することはできません。  
・ビデオメモリの最大値は、メインメモリの搭載状況により異なります。  
・ディスプレイドライバーの更新により、ビデオメモリ容量の最大値が変わる場合があります。あらかじめご了承ください。
- 注 5 ATI HyperMemory™ テクノロジーにより、ローカルビデオメモリに加えメインメモリの一部を使用することで、より多くのメモリをグラフィックに割り当てます。その容量はメインメモリの容量により変動します。
- 注 6 ・液晶ディスプレイは非常に精度の高い技術で作られておりますが、画面の一部に点灯しないドットや、常時点灯するドットが存在する場合があります（有効ドット数の割合は 99.99% 以上です。有効ドット数の割合とは「対応するディスプレイの表示しうる全ドット数のうち、表示可能なドット数の割合」を示しています）。これらは故障ではありません。交換・返品はお受けいたしかねますのであらかじめご了承ください。  
・本製品で使用している液晶ディスプレイは、製造工程により、各製品で色合いが異なる場合があります。また、温度変化などで多少の色むらが発生する場合があります。これらは故障ではありませんので、あらかじめご了承ください。  
・長時間同じ表示を続けると残像となることがありますが故障ではありません。残像は、しばらく経つと消えます。この現象を防ぐためには、省電力機能を使用してディスプレイの電源を切るか、スクリーンセーバーの使用をお勧めします。  
・表示する条件によってはムラおよび微小な斑点が目立つことがありますが故障ではありません。  
なお、低輝度で長時間連続で使用した場合、早期の部品交換が必要になることがあります。
- 注 7 ・グラフィックアクセラレータの出力する最大発色数は 16777 万色ですが、液晶ディスプレイでは、ディザリング機能によって、擬似的に表示されます。また、外部ディスプレイや HDMI 入力対応ディスプレイで出力する場合は、お使いの外部ディスプレイや HDMI 入力対応ディスプレイでこの解像度をサポートしている必要があります。  
・同時表示時やマルチモニター表示時、HDMI 出力端子接続時の出力方式などについては、次のマニュアルをご覧ください。  
    🔗「画面で見るマニュアル」>「000360」で検索  
    →「画面の解像度と発色数について」
- 注 8 容量は、1GB=1000<sup>3</sup> byte 換算値です。
- 注 9 このパソコンは Windows RE 領域とリカバリ領域に約 16GB 使用しています。そのため、「コンピューター」のハードディスクの総容量は、マニュアルの記載よりも約 16GB 少なく表示されます。また、残りの容量を C ドライブ、D ドライブにそれぞれ約 50%ずつ割り当てています。なお、ハードディスクの区画の数や種別を変更したり、外付けドライブを接続した状態では、「トラブル解決ナビ」が正常に動作しなくなります。ご了承ください。
- 注 10 使用できるサンプリングレートは、ソフトウェアによって異なります。
- 注 11 ・1000Mbps は 1000BASE-T の理論上の最高速度であり、実際の通信速度はお使いの機器やネットワーク環境により変化します。  
・1000Mbps の通信を行うためには、1000BASE-T に対応したハブが必要となります。また、LAN ケーブルには、1000BASE-T に対応したエンハンスドカテゴリ 5 (カテゴリ 5E) 以上の LAN ケーブルを使用してください。
- 注 12 無線 LAN の仕様については、次のマニュアルをご覧ください。  
🔗「画面で見るマニュアル」>「002000」で検索  
→「無線 LAN の仕様」
- 注 13 Wi-Fi® 準拠とは、無線 LAN の相互接続性を保証する団体「Wi-Fi Alliance®」の相互接続性テストに合格していることを示します。
- 注 14 IEEE 802.11n ドラフト 2.0 準拠を使用したときは、MIMO 方式にもなります。
- 注 15 ExpressCard/34 モジュールと ExpressCard/54 モジュールは同時に使用できません。
- 注 16 ・miniSD カード、microSD カード、microSDHC カードの場合、別途、専用のアダプターが必要となります。  
・すべての SD メモリーカード（SDHC カードを含む）の動作を保証するものではありません。SDIO カード、マルチメディアカード（MMC）、およびセキュアマルチメディアカードには対応していません。  
なお、ご使用可能な SD メモリーカード、miniSD カード、および microSD カードは最大 2GB、SDHC カード、microSDHC カードは最大 32GB までとなります。
- 注 17 すべての USB 対応周辺機器について動作保証するものではありません。
- 注 18 ・すべての HDMI 端子のあるテレビへの表示を保証するものではありません。  
・市販のテレビとの連動機能はありません。
- 注 19 OS 上で設定を変更することにより、ラインアウト端子として使用することもできます。なお、仕様は次の通りです。  
ヘッドホン出力時：出力 1mW 以上、負荷インピーダンス 32Ω  
ラインアウト出力時：出力 1V 以上、負荷インピーダンス 10kΩ 以上



- 注 20 OS 上で設定を変更することにより、ラインイン端子として使用することもできます。なお、仕様は次の通りです。  
マイク入力時：入力 100mV 以下、入力インピーダンス (AC) 1k $\Omega$  以上 (DC) 2k $\Omega$  以上  
ラインイン入力時：入力 1V 以下、入力インピーダンス 10k $\Omega$  以上
- 注 21 SD メモリーカード (SDHC カードを含む) は著作権保護機能 (CPRM) が使用されているデータの読み書きには対応していません。
- 注 22 SD メモリーカード (SDHC カードを含む) は著作権保護機能 (CPRM) が使用されているデータの読み書きに対応しています。

# 2

## その他の仕様

ドライブの主な仕様は次の通りです。

搭載されているディスクドライブの数値をご確認ください。

- ・各数値は仕様上の最大限であり、使用メディアや動作環境によって異なる場合があります。
- ・DVD ソフトによっては再生できない場合があります。
- ・ディスクによってはご利用になれない場合もあります。
- ・書き込み、書き換え速度は、ドライブの性能値です。書き込み、書き換え速度に対応したディスクが必要になりますが、対応ディスクが販売されていない場合があります。
- ・読み出し、書き込み速度は、ディスクや動作環境によって異なる場合があります。
- ・DVD-RAM は、カートリッジから取り出した状態、あるいはカートリッジなしでご使用ください。
- ・Ultra Speed CD-RW ディスクはご使用になれません。

# Blu-ray Disc ドライブ (スーパーマルチドライブ機能対応)

## Blu-ray Disc ドライブ搭載機種のみ

	ドライブ	Blu-ray Disc ドライブ (スーパーマルチドライブ機能対応)
読み出し	CD-ROM	最大 24 倍速
	CD-R	最大 24 倍速
	CD-RW	最大 24 倍速
	DVD-ROM	最大 8 倍速
	DVD-R	最大 8 倍速
	DVD+R	最大 8 倍速
	DVD-RW	最大 8 倍速
	DVD+RW	最大 8 倍速
	DVD-RAM	最大 5 倍速 (4.7/9.4GB)
	DVD-R DL(2 層)	最大 8 倍速 (8.5GB)
	DVD+R DL(2 層)	最大 8 倍速 (8.5GB)
	BD-ROM	最大 6 倍速 (1 層) / 最大 6 倍速 (2 層)
	BD-R	最大 6 倍速
	BD-R DL(2 層)	最大 4 倍速
	BD-RE	最大 4 倍速
BD-RE DL(2 層)	最大 4 倍速	
書き込み/ 書き換え	CD-R	書込最大 24 倍速
	CD-RW	書換最大 10 倍速
	DVD-R	書込最大 8 倍速
	DVD+R	書込最大 8 倍速
	DVD-RW	書換最大 6 倍速
	DVD+RW	書換最大 8 倍速
	DVD-RAM	書換最大 5 倍速 (4.7/9.4GB)
	DVD-RAM2	-
	DVD-R DL(2 層)	書込最大 4 倍速 (8.5GB)
	DVD+R DL(2 層)	最大 4 倍速 (8.5GB)
	BD-R	書込最大 6 倍速
	BD-R DL(2 層)	書込最大 2 倍速
	BD-RE	書換最大 2 倍速
	BD-RE DL(2 層)	書換最大 2 倍速

# スーパーマルチドライブ

## スーパーマルチドライブ搭載機種のみ

ドライブ		スーパーマルチドライブ (DVD ± R DL(2層)書き込み)
読み出し	CD-ROM	最大 24 倍速
	CD-R	最大 24 倍速
	CD-RW	最大 24 倍速
	DVD-ROM	最大 8 倍速
	DVD-R	最大 8 倍速
	DVD+R	最大 8 倍速
	DVD-RW	最大 8 倍速
	DVD+RW	最大 8 倍速
	DVD-RAM	最大 5 倍速 (4.7/9.4GB)
	DVD-R DL(2層)	最大 6 倍速 (8.5GB)
	DVD+R DL(2層)	最大 6 倍速 (8.5GB)
	BD-ROM	—
	BD-R	—
	BD-R DL(2層)	—
	BD-RE	—
BD-RE DL(2層)	—	
書き込み / 書き換え	CD-R	書込最大 24 倍速
	CD-RW	書換最大 10 倍速
	DVD-R	書込最大 8 倍速
	DVD+R	書込最大 8 倍速
	DVD-RW	書換最大 6 倍速
	DVD+RW	書換最大 8 倍速
	DVD-RAM	書換最大 5 倍速 (4.7/9.4GB)
	DVD-RAM2	—
	DVD-R DL(2層)	書込最大 4 倍速 (8.5GB)
	DVD+R DL(2層)	最大 4 倍速 (8.5GB)
	BD-R	—
	BD-R DL(2層)	—
	BD-RE	—
	BD-RE DL(2層)	—

# 索引

## B

Back Space キー	14
Blu-ray Disc	37, 38
Blu-ray Disc ドライブ	10

## C

Caps Lock キー	14
Caps Lock ランプ	15
CD	37, 38
CD/DVD 取り出しボタン	10

## D

DC-IN コネクタ	11
Delete キー	14
DVD	37, 38

## E

Enter キー	14
Esc キー	14
ExpressCard カード取り出しボタン	10
ExpressCard スロット	10

## F

Fn キー	14
-------	----

## H

HDMI 出力端子	12
-----------	----

## L

LAN コネクタ	12
LAN (有線 LAN) 機能	50

## N

Num Lk キー	14
Num Lk ランプ	15

## S

Scroll Lock ランプ	15
Shift キー	14

## U

USB コネクタ	11, 12
USB マウス	54

## か行

カーソルキー	14
--------	----

外部ディスプレイコネクタ	12
各部名称	7
クリック	32

## さ行

サポートボタン	8
仕様	
- パソコン本体	70
状態表示 LED	8, 15
スーパーマルチドライブ	10
スピーカー	8
スリープ	26

## た行

ダイレクト・メモリースロット	11
ダストカバー	13
ダブルクリック	33
ディスクアクセスランプ	15
デジタルカメラ	54
テンキー	14
電源	
- 入れる	18
- 切る	22
- 切れない場合	22
電源ボタン	8
盗難防止用ロック取り付け穴	12
ドラッグ	33

## な行

内蔵無線 LAN アンテナ	9
---------------	---

## は行

排気孔	12
バッテリー	27
バッテリー残量ランプ	15, 28
バッテリー充電ランプ	15, 27
バッテリーパック	13, 29
半角/全角キー	14
ファンクションキー	14
フラットポイント	8
プリンター	54
ヘッドホン・ラインアウト兼用端子	11
ポイント	33

## ま行

マイク・ラインイン兼用端子	11
マウスポインターを移動させる	32
無線 LAN アンテナ	9
メニューボタン	8

メモリ.....	57
メモリーカード.....	46
メモリ (拡張 RAM モジュール)	
スロット.....	13



Memo

Memo



---

**FMV-BIBLO NF/E50,NF/E50N,NF/E40,NF/E40N**

**取扱ガイド**

B6FJ-2561-01-00

発行日 2009年10月

発行責任 富士通株式会社

〒105-7123 東京都港区東新橋 1-5-2 汐留シティセンター

Printed in Japan

---

- このマニュアルの内容は、改善のため事前連絡なしに変更することがあります。
- このマニュアルに記載されたデータの使用に起因する第三者の特許権およびその他の権利の侵害については、当社はその責を負いません。
- 無断転載を禁じます。
- 落丁、乱丁本は、お取り替えいたします。



FUJITSU



本製品はPC3R「PCグリーンラベル制度」の  
審査基準(2009年度版)を満たしています。  
詳細は、Webサイト <http://www.pc3r.jp> を  
ご覧ください。

このマニュアルはリサイクルに配慮して印刷されています。  
不要になった際は、回収・リサイクルにお出してください。



T4988618649346