

取扱説明書

FMV-BIBLO
NW/G90T

1. 各部の名称と働き
2. セットアップ前の準備をする
3. セットアップする
4. 取り扱い
5. バックアップ
6. ご購入時の状態に戻す
7. Q&A
8. サポートのご案内
9. 廃棄・リサイクル
10. 安心してお使いいただくために
11. 仕様一覧
12. 付 録

マニュアルのご案内

この他にもお使いの機種により、マニュアルや重要なお知らせなどの紙・冊子類があります。

『箱の中身を確認してください』

添付品の一覧です。

ご購入後、すぐに添付品が揃っているか確認してください。

『取扱説明書』(本書)



この1冊で、パソコンの取り扱い方法がわかります。

- 使用上のご注意
- パソコンを使うための準備
- 取り扱い方法
- ご購入時の状態に戻す方法
- Q & A
- 各種お問い合わせ先

『テレビ操作ガイド』(テレビチューナー搭載機種のみ添付)



テレビの操作方法をわかりやすく説明しています。

- テレビの見かた
- ディスクへの保存のしかた
- 録画のしかた
- テレビなどに関するQ & A

『補足情報』(インターネットで公開)

『取扱説明書』の補足情報です。細かい設定を変更する方法などを説明しています。

● 『補足情報』を表示する手順

- 1 インターネットに接続した状態で  (スタート) → 「すべてのプログラム」 → 「@メニュー」 → 「@メニュー」の順にクリックします。
- 2 @メニューの「安心・サポート」-「富士通のパソコンのマニュアルを見る」を選択し、「このソフトを使う」をクリックします。
- 3 インターネットのマニュアル公開ページが表示されます。

パソコンの活用情報については、AzbyClubにある「使いこなし」をご覧ください。

<http://azby.fmworld.net/usage/>

目次

本書の表記	10
1. 各部の名称と働き	
パソコン本体前面	14
パソコン本体右側面	16
パソコン本体左側面	16
パソコン本体背面	17
パソコン本体下面	18
状態表示 LED	19
キーボード	20
2. セットアップ前の準備をする	
パソコンの使用環境	21
AC アダプタを接続する	22
初めて電源を入れる	22
3. セットアップする	
セットアップの流れを確認する	24
セットアップ時の注意事項	24
操作方法の確認	25
Windows のセットアップをする	26
セキュリティ対策ソフトの準備をする	28
セキュリティ対策ソフトを選択する	28
「ノートン インターネットセキュリティ」の初期設定をする	30
「ウイルスバスター」の初期設定をする	31
インターネットの設定をする	33
無線 LAN でインターネットに接続する	33
Windows を最新の状態にする	36
アップデートナビを実行する	37
ユーザー登録をする	39
ここまで設定した状態をバックアップする	39
プロダクトキーを入力する	41
「PowerPoint 2007」搭載機種をお使いの方	41
「Microsoft® Office Personal 2007 2 年間ライセンス版」をお使いの方	41
4. 取り扱い	
電源を入れる／切る	42
電源を入れる	42
電源を切る	44
スリープにする／復帰させる	44
バッテリー	45
バッテリーの充電	45
充電状態や残量の確認	45
バッテリーの寿命を延ばす	46
内蔵バッテリーパックの交換方法	46
マウス	47
マウス添付機種のみ	

各部の名称と働き	47
マウスについて	47
マウスをお使いになるときの注意	47
マウスの使い方	48
フラットポイント	49
フラットポイントについて	49
フラットポイントの使い方	49
タッチスクエア	51
タッチスクエアとは	51
タッチスクエアでできること	51
タッチスクエアをお使いになるうえでの注意	51
タッチスクエアを使う	52
音量	53
画面の明るさ	54
CD/DVD ドライブ	54
ディスクを使うときの注意	54
ディスクを再生するときの注意	55
ディスクに書き込み／書き換えをするときの注意	55
使えるディスク／使えないディスク	57
ディスクをパソコンにセットする／取り出す	58
ディスクをフォーマットする	60
メモリーカード	61
お使いになるうえでの注意	61
使えるメモリーカード	62
メモリーカードを差し込む／取り出す	63
テレビ	64
テレビチューナー搭載機種のみ	
テレビを見るために必要な準備	64
接続方法を確認する	64
必要なものを用意する	64
B-CAS カードをセットする	65
アンテナケーブルをパソコン本体に接続する	66
インターネットに接続する	66
リモコン	66
テレビチューナー搭載機種のみ	
リモコンについて	66
リモコンをお使いになる場合の注意	66
リモコンに乾電池を入れる	67
各部の名称と働き	68
パソコン本体のリモコン受光範囲	69
指紋認証	69
指紋認証とは	69
指紋センサーについての注意	69
指紋認証をお使いになるうえでの注意	70
指のスライドのさせ方	71
指紋を登録する	71
指紋認証が使えなくなったら	73

ソフトウェアを使う	74
「@メニュー」の使い方	74
周辺機器の取り扱い	74
周辺機器とは	74
周辺機器を取り付けると	74
周辺機器取り扱い上の注意	74
メモリ	75
メモリの組み合わせを確認する	75
メモリを取り扱ううえでの注意	76
必要なものを用意する	76
メモリを取り付ける	77
メモリ容量の確認	78
お手入れ	79
パソコン本体のお手入れ	79
液晶ディスプレイのお手入れ	79
CD/DVD ドライブのお手入れ	80
空冷用通風路のお手入れ	80
5. バックアップ	
バックアップとは	82
このパソコンのバックアップ機能	82
マイリカバリ	82
「マイリカバリ」でできること	82
「マイリカバリ」をお使いになるうえでの注意事項	83
ディスクイメージの保存先	83
ディスクイメージを作成する	84
ディスクイメージをコピーする	85
ディスクイメージを削除する	87
ディスクイメージを復元する	87
FM かんたんバックアップ	89
「FM かんたんバックアップ」をお使いになるうえでの注意事項	89
バックアップしたデータをコピーする場合の注意事項	91
「FM かんたんバックアップ」でバックアップ/コピーする	91
「FM かんたんバックアップ」で復元する	93
かんたんバックアップレスキュー	94
BIBLO LOOX を除く	
「かんたんバックアップレスキュー」をお使いになるうえでの注意事項	94
「かんたんバックアップレスキュー」でバックアップする	95
バックアップしたデータを復元する	96
6. ご購入時の状態に戻す	
ご購入時の状態に戻す必要があるか再確認	97
ご購入時の状態に戻すリカバリの準備	97
バックアップをする	97
ご購入時の状態に戻すリカバリをする前に気をつけておくこと	98
作業中に起こる可能性のあるトラブルの解決方法	98
ディスクが必要な場合	98
ご購入時の状態に戻すリカバリを実行する	99
C ドライブを初期状態に戻す	99

Windows のセットアップをする	100
7. Q&A	
トラブル発生時の基本操作	102
落ち着いて状況を確認する	102
マニュアルで調べる	103
インターネットで調べる	103
「富士通ハードウェア診断ツール」を使う	104
サポートの窓口にご相談する	105
よくあるトラブルと解決方法	106
トラブルが発生したときの Q&A 集	106
起動・終了時	107
Windows・ソフトウェア関連	108
有線 LAN	109
無線 LAN	110
ハードディスク	111
バッテリー	112
ディスプレイ	112
サウンド	113
キーボード	114
ポインティングデバイス	114
ワイヤレスマウス、ワイヤレスキーボード	114
USB	115
お手入れ	116
その他	116
8. サポートのご案内	
ユーザー登録のご案内	117
ユーザー登録とは	117
ユーザー登録をする前に	117
ユーザー登録をする	118
AzbyClub 会員のためのサポート&サービス紹介	119
ホームページサービス	119
AzbyClub メール配信	120
AzbyClub バリユー plus	120
AzbyClub ポイント	120
AzbyClub 会員専用サポート	120
サポート窓口にご相談する	121
ソフトウェアのお問い合わせ先	121
富士通パーソナル製品に関するお問い合わせ窓口	126
修理サービスを利用する	127
修理を申し込む前の準備	127
修理の申し込み	128
パソコン修理便	129
修理状況確認サービス	129
訪問修理サービス（有料）	130
9. 廃棄・リサイクル	
富士通パソコンの廃棄・リサイクルに関するご案内	131
PC リサイクルマークについて	131

ご利用の流れ	131
サービスをご利用になるうえで	132
梱包するときに	132
廃棄に関するご注意	133
パソコンの廃棄・譲渡時のハードディスク上のデータ消去に関するご注意	133
使用済み乾電池の廃棄について	135
液晶ディスプレイが添付または内蔵されている機種をお使いのお客様へ	135
使用済みバッテリーの取り扱いについて	135
10. 安心してお使いいただくために	
安全上のご注意	136
使用上のお願い	143
パソコン本体取り扱い上の注意	143
パソコンの温度上昇に関して	143
パソコン内部からの音に関して	144
パソコンを持ち運ぶ場合の注意	144
液晶ディスプレイの取り扱い上の注意	144
雷についての注意	144
疲れにくい使い方	145
ディスプレイ	145
使用時間	145
入力機器	145
机と椅子	145
作業スペース	145
インターネットを安心してお使いいただくために	146
青少年によるインターネット上の有害サイトへのアクセス防止について	146
インターネットを安心して利用するためのソフトウェアについて	147
11. 仕様一覧	
パソコン本体の仕様	148
仕様一覧の注記について	150
その他の仕様	152
12. 付録	
電話お問い合わせ窓口	154
海外サポートプログラム	155
海外テクニカルサポート	155
海外引取修理サービス	155
富士通パーソナルコンピュータ修理規定	156
AzbyClub 会員規約	158
リカバリディスクセットを作っておく	162
BIBLO LOOX を除く	
リカバリディスクセットを作るうえでの注意事項	162
リカバリディスクセットの作成手順	162
ハードディスクの領域について	164
C ドライブと D ドライブの割合を変更する	164
リカバリ領域を削除する	165
リカバリ領域を復元する	166

このパソコンをお使いになる前に

安全にお使いいただくために

このマニュアルには、本製品を安全に正しくお使いいただくための重要な情報が記載されています。本製品をお使いになる前に、このマニュアルを熟読してください。特に、「安全上のご注意」をよくお読みになり、理解されたうえで本製品をお使いください。
また、このマニュアルは、本製品の使用中にいつでもご覧になれるよう大切に保管してください。

保証書について

- ・ 保証書は、必ず必要事項を記入し、内容をよくお読みください。その後、大切に保管してください。
- ・ 修理を依頼される場合には、必ず保証書をご用意ください。
- ・ 保証期間内に、正常な使用状態で故障した場合は、無料で修理いたします。
- ・ 保証期間内でも、保証書の提示がない場合や、天災あるいは無理な使用による故障の場合などには、有料での修理となります。ご注意ください（詳しくは、保証書をご覧ください）。
- ・ 修理後は、パソコンの内容が修理前とは異なり、ご購入時の状態や、何も入っていない状態になっている場合があります。大切なデータは、バックアップをお取りください。
- ・ 本製品の補修用性能部品（製品の機能を維持するために必要な部品）の最低保有期間は、製造終了後 6 年間です。

使用許諾契約書

富士通株式会社（以下弊社といいます）では、本製品にインストール、もしくは添付されているソフトウェア（以下本ソフトウェアといいます）をご使用いただく権利をお客様に対して許諾するにあたり、下記「ソフトウェアの使用条件」にご同意いただくことを使用の条件とさせていただいております。

なお、お客様が本ソフトウェアのご使用を開始された時点で、本契約にご同意いただいたものといたしますので、本ソフトウェアをご使用いただく前に必ず下記「ソフトウェアの使用条件」をお読みいただけますようお願い申し上げます。ただし、本ソフトウェアのうちの一部ソフトウェアに別途の「使用条件」もしくは「使用許諾契約書」等が、添付されている場合は、本契約に優先して適用されますので、ご注意ください。

ソフトウェアの使用条件

1. ソフトウェアの使用および著作権
お客様は、本ソフトウェアを、日本国内において本製品でのみ使用できます。なお、お客様は本製品のご購入により、本ソフトウェアの使用権のみを得るものであり、本ソフトウェアの著作権は引き続き弊社または開発元である第三者に帰属するものとします。
2. バックアップ
お客様は、本ソフトウェアにつきまして、1 部の予備用（バックアップ）媒体を作成することができます。
3. 本ソフトウェアの別ソフトウェアへの組み込み
本ソフトウェアが、別のソフトウェアに組み込んで使用されることを予定した製品である場合には、お客様はマニュアル等記載の要領に従って、本ソフトウェアの全部または一部を別のソフトウェアに組み込んで使用することができます。
4. 複製
 - (1) ソフトウェアの複製は、上記「2.」および「3.」の場合に限定されるものとします。本ソフトウェアが組み込まれた別のソフトウェアについては、マニュアル等で弊社が複製を許諾していない限り、予備用（バックアップ）媒体以外には複製は行わないでください。
ただし、本ソフトウェアに複製防止処理がほどこしてある場合には、複製できません。
 - (2) 前号によりお客様が本ソフトウェアを複製する場合、本ソフトウェアに付されている著作権表示を、変更、削除、隠蔽等しないでください。
5. 第三者への譲渡
お客様が本ソフトウェア（本製品に添付されている媒体、マニュアルならびに予備用バックアップ媒体を含みます）を第三者へ譲渡する場合には、本ソフトウェアがインストールされたパソコンとともに本ソフトウェアのすべてを譲渡することとします。なお、お客様は、本製品に添付されている媒体を本製品とは別に第三者へ譲渡することはできません。
6. 改造等
お客様は、本ソフトウェアを改造したり、あるいは、逆コンパイル、逆アセンブルをともなうリバースエンジニアリングを行うことはできません。
7. 壁紙の使用条件
お客様は、「FVM」ロゴ入りの壁紙を改変したり、第三者へ配布することはできません。
8. 保証の範囲
 - (1) 弊社は、本ソフトウェアとマニュアル等との不一致がある場合、本製品をご購入いただいた日から 90 日以内に限り、お申し出をいただければ当該不一致の修正に関して弊社が必要と判断した情報を提供いたします。
また、本ソフトウェアの記録媒体等に物理的な欠陥（破損等）等がある場合、本製品をご購入いただいた日から 1ヶ月以内に限り、不良品と良品との交換に応じるものとします。
 - (2) 弊社は、前号に基づき負担する責任以外の、本ソフトウェアの使用または使用不能から生じるいかなる損害（逸失利益、事業の中断、事業情報の喪失その他の金銭的損害を含みますが、これに限られないものとします）に関しても、一切責任を負いません。たとえ、弊社がそのような損害の可能性について知らされていた場合も同様とします。
 - (3) 本ソフトウェアに第三者が開発したソフトウェアが含まれている場合においても、第三者が開発したソフトウェアに関する保証は、弊社が行う上記（1）の範囲に限られ、開発元である第三者は本ソフトウェアに関する一切の保証を行いません。
9. ハイセイフティ
本ソフトウェアは、一般事務用、パーソナル用、家庭用などの一般的な用途を想定したものであり、ハイセイフティ用途での使用を想定して設計・製造されたものではありません。お客様は、当該ハイセイフティ用途に要する安全性を確保する措置を施すことなく、本ソフトウェアを使用しないものとします。ハイセイフティ用途とは、下記の例のような、極めて高度な安全性が要求され、仮に当該安全性が確保されない場合、直接生命・身体に対する重大な危険性を伴う用途をいいます。

記

原子力核制御、航空機飛行制御、航空交通管制、大量輸送運行制御、生命維持、兵器発射制御など

富士通株式会社

データのバックアップについて

本製品に記録されたデータ（基本ソフト、アプリケーションソフトも含む）の保全については、お客様ご自身でバックアップなどの必要な対策を行ってください。また、修理を依頼される場合も、データの保全については保証されませんので、事前にお客様ご自身でバックアップなどの必要な対策を行ってください。
データが失われた場合でも、保証書の記載事項以外は、弊社ではいかなる理由においても、それに伴う損害やデータの保全・修復などの責任を一切負いかねますのでご了承ください。

添付品は大切に保管してください

ディスクやマニュアル等の添付品は、本製品をご購入時と同じ状態に戻すときに必要です。

液晶ディスプレイの特性について

- ・液晶ディスプレイは非常に精度の高い技術で作られておりますが、画面の一部に点灯しないドットや、常時点灯するドットが存在する場合があります（有効ドット数の割合は 99.99% 以上です。有効ドット数の割合とは「対応するディスプレイの表示しうる全ドット数のうち、表示可能なドット数の割合」を示しています）。これらは故障ではありません。交換・返品はお受けいたしかねますのであらかじめご了承ください。
- ・本製品で使用している液晶ディスプレイは、製造工程により、各製品で色合いが異なる場合があります。また、温度変化などで多少の色むらが発生する場合があります。これらは故障ではありませんので、あらかじめご了承ください。
- ・長時間同じ表示を続けると残像となることがありますが故障ではありません。残像は、しばらく経つと消えます。この現象を防ぐためには、省電力機能を使用してディスプレイの電源を切るか、スクリーンセーバーの使用をお勧めします。
- ・表示する条件によってはムラおよび微少な斑点が目立つことがありますが故障ではありません。
なお、低輝度で長時間連続で使用した場合、早期の部品交換が必要になることがあります。

本製品のハイセイフティ用途での使用について

本製品は、一般事務用、パーソナル用、家庭用、通常の産業用などの一般的な用途を想定したものであり、ハイセイフティ用途での使用を想定して設計・製造されたものではありません。
お客様は、当該ハイセイフティ用途に要する安全性を確保する措置を施すことなく、本製品を使用しないでください。
ハイセイフティ用途とは、以下の例のような、極めて高度な安全性が要求され、仮に当該安全性が確保されない場合、直接生命・身体に対する重大な危険性を伴う用途をいいます。
・原子力施設における核反応制御、航空機自動飛行制御、航空交通管制、大量輸送システムにおける運行制御、生命維持のための医療用機器、兵器システムにおけるミサイル発射制御など

有寿命部品について

- ・本製品には、有寿命部品が含まれています。有寿命部品は、使用時間の経過に伴って摩耗、劣化等が進行し、動作が不安定になる場合がありますので、本製品をより長く安定してお使いいただくためには、一定の期間で交換が必要となります。
- ・有寿命部品の交換時期の目安は、使用頻度や使用環境等により異なりますが、1日約8時間、1ヶ月25日のご使用での使用で約5年です。なお、この期間はあくまでも目安であり、この期間内に故障しないことをお約束するものではありません。また、長時間連続使用等、ご使用状態によっては、この目安の期間よりも早期に部品交換が必要となる場合があります。
- ・本製品に使用しているアルミ電解コンデンサは、寿命が尽きた状態で使用し続けると、電解液の漏れや枯渇が生じ、異臭の発生や発煙の原因となる場合がありますので、早期の交換をお勧めします。
- ・摩耗や劣化等により有寿命部品を交換する場合は、保証期間内であっても有料となります。なお、有寿命部品の交換は、当社の定める補修用性能部品単位での修理による交換となります。
- ・本製品をより長く安定してお使いいただくために、省電力機能の使用をお勧めします。また、一定時間お使いにならない場合は電源をお切りください。

<主な有寿命部品一覧>

LCD、ハードディスクドライブ、フラッシュメモリディスク、CD/DVD ドライブ、キーボード、マウス、AC アダプタ、電源ユニット、ファン

消耗品について

- ・バッテリーパックや乾電池等の消耗品は、その性能/機能を維持するために適時交換が必要となります。なお、交換する場合は、保証期間の外を問わずお客様ご自身の新品購入ならびに交換となります。
- ・一般的にバッテリーパックは、300～500回の充放電で寿命となります。（温度条件や使用環境によって異なります。）

24 時間以上の連続使用について

本製品は、24 時間以上の連続使用を前提とした設計にはなっておりません。

この装置は、クラス B 情報技術装置です。この装置は、家庭環境で使用することを目的としていますが、この装置がラジオやテレビジョン受信機に近接して使用されると、受信障害を引き起こすことがあります。取扱説明書に従って正しい取り扱いをして下さい。

VCCI-B

本製品に接続する LAN ケーブルはシールドされたものでなければなりません。

本製品は、国内での使用を前提に作られています。海外での使用につきましては、お客様の責任で行っていただくようお願いいたします。

無線 LAN について（無線 LAN (IEEE 802.11a 準拠、IEEE 802.11b 準拠、IEEE 802.11g 準拠、IEEE 802.11n 準拠) 搭載機種の場合)

2.4 DS/OF 4

- ・上記表示の 2.4GHz 帯を使用している無線設備は、全帯域を使用し、かつ移動体識別装置の帯域を回避可能です。変調方式として DSSS 変調方式および OFDM 変調方式を採用しており、与干渉距離は 40m です。
- ・本製品の使用周波数帯では、電子レンジ等の産業・科学・医療用機器のほか工場の製造ライン等で使用されている移動体識別用の構内無線局（免許を要する無線局）および特定小電力無線局（免許を要しない無線局）が運用されています。
 - (1) 本製品を使用する前に、近くで移動体識別用の構内無線局及び特定小電力無線局が運用されていないことを確認してください。
 - (2) 万一、本製品から移動体識別用の構内無線局に対して電波干渉の事例が発生した場合には、速やかに電波の発射を停止した上、下記の連絡先にご連絡頂き、混信回避のための処置等（例えば、パーティションの設置など）についてご相談してください。
 - (3) その他、本製品から移動体識別用の特定小電力無線局に対して電波干渉の事例が発生した場合など何かお困りのことが起きたときは、次の連絡先へお問い合わせください。
連絡先：「富士通パーソナル製品に関するお問い合わせ窓口」
- ・本製品は、日本国内での無線規格に準拠し、認定を取得しています。日本国内でのみお使いいただけます。また、海外でご使用になると罰せられることがあります。
- ・パソコン本体と通信相手の機器との推奨する最大通信距離は、IEEE 802.11a 準拠では見通し半径 15m 以内、IEEE 802.11b 準拠、IEEE 802.11g 準拠では見通し半径 25m 以内、IEEE 802.11n 準拠では見通し半径 50m 以内となります。ただし、無線 LAN の特性上、ご利用になる建物の構造・材質、障害物、ソフトウェア、設置状況、電波状況等の使用環境により通信距離は異なります。また、通信速度の低下や通信不能となる場合もありますのであらかじめご了承ください。
- ・IEEE 802.11g 準拠と IEEE 802.11b 準拠の無線 LAN の混在環境においては、IEEE 802.11g 準拠は IEEE 802.11b 準拠との互換性をとるため、IEEE 802.11g 準拠本来の性能が出ない場合があります。IEEE 802.11g 準拠本来の性能が必要な場合は、IEEE 802.11g 準拠と IEEE 802.11b 準拠を別のネットワークにし、使用しているチャンネルの間隔を 5 チャンネル以上あけてお使いください。
- ・本製品に内蔵の無線 LAN を 5.2/5.3GHz 帯でご使用になる場合、電波法の定めにより屋外ではご利用になれません。
- ・航空機内の使用は、事前に各航空会社へご確認ください。

無線 LAN について（無線 LAN (IEEE 802.11b 準拠、IEEE 802.11g 準拠、IEEE 802.11n 準拠) 搭載機種の場合)

2.4 DS/OF 4

- ・上記表示の 2.4GHz 帯を使用している無線設備は、全帯域を使用し、かつ移動体識別装置の帯域を回避可能です。変調方式として DSSS 変調方式および OFDM 変調方式を採用しており、与干渉距離は 40m です。
- ・本製品の使用周波数帯では、電子レンジ等の産業・科学・医療用機器のほか工場の製造ライン等で使用されている移動体識別用の構内無線局（免許を要する無線局）および特定小電力無線局（免許を要しない無線局）が運用されています。
 - (1) 本製品を使用する前に、近くで移動体識別用の構内無線局及び特定小電力無線局が運用されていないことを確認してください。
 - (2) 万一、本製品から移動体識別用の構内無線局に対して電波干渉の事例が発生した場合には、速やかに電波の発射を停止した上、下記の連絡先にご連絡頂き、混信回避のための処置等（例えば、パーティションの設置など）についてご相談してください。
 - (3) その他、本製品から移動体識別用の特定小電力無線局に対して電波干渉の事例が発生した場合など何かお困りのことが起きたときは、次の連絡先へお問い合わせください。
連絡先：「富士通パーソナル製品に関するお問い合わせ窓口」
- ・本製品は、日本国内での無線規格に準拠し、認定を取得しています。日本国内でのみお使いいただけます。また、海外でご使用になると罰せられることがあります。
- ・パソコン本体と通信相手の機器との推奨する最大通信距離は、IEEE 802.11b 準拠、IEEE 802.11g 準拠では見通し半径 25m 以内、IEEE 802.11n 準拠では見通し半径 50m 以内となります。ただし、無線 LAN の特性上、ご利用になる建物の構造・材質、障害物、ソフトウェア、設置状況、電波状況等の使用環境により通信距離は異なります。また、通信速度の低下や通信不能となる場合もありますのであらかじめご了承ください。
- ・IEEE 802.11g 準拠と IEEE 802.11b 準拠の無線 LAN の混在環境においては、IEEE 802.11g 準拠は IEEE 802.11b 準拠との互換性をとるため、IEEE 802.11g 準拠本来の性能が出ない場合があります。IEEE 802.11g 準拠本来の性能が必要な場合は、IEEE 802.11g 準拠と IEEE 802.11b 準拠を別のネットワークにし、使用しているチャンネルの間隔を 5 チャンネル以上あけてお使いください。
- ・本製品と 5GHz の周波数帯を使用する無線 LAN とは、使用している周波数帯域が異なるため、通信できません。ご注意ください。
- ・航空機内の使用は、事前に各航空会社へご確認ください。

Bluetooth® ワイヤレステクノロジーについて (Bluetooth® ワイヤレステクノロジー搭載モデルの場合)

2.4 FH1

- ・ 上記表示の 2.4GHz 帯を使用している無線設備は、全帯域を使用し、かつ移動体識別装置の帯域を回避不可です。変調方式として FHSS 変調方式を採用しており、与干渉距離は 10m です。
- ・ 本製品の使用周波数帯では、電子レンジ等の産業・科学・医療用機器のほか工場の製造ライン等で使用されている移動体識別用の構内無線局（免許を要する無線局）および特定小電力無線局（免許を要しない無線局）が運用されています。
 - (1) 本製品を使用する前に、近くで移動体識別用の構内無線局および特定小電力無線局が運用されていないことを確認してください。
 - (2) 万一、本製品から移動体識別用の構内無線局に対して電波干渉の事例が発生した場合には、速やかに電波の発射を停止した上、下記の連絡先にご連絡頂き、混信回避のための処置等（例えば、パーティションの設置など）についてご相談してください。
 - (3) その他、本製品から移動体識別用の特定小電力無線局に対して電波干渉の事例が発生した場合など何かお困りのことが起きたときは、次の連絡先へお問い合わせください。
連絡先：「富士通パーソナル製品に関するお問い合わせ窓口」
- ・ 本製品は、日本国内での無線規格に準拠し、認定を取得しています。日本国内でのみお使いいただけます。また、海外でご使用になると罰せられることがあります。
- ・ パソコン本体と通信相手の機器との推奨する最大通信距離は、見通し半径 10m 以内（出力 Class2 の最大値）です。ただし、Bluetooth ワイヤレステクノロジーの特性上、ご利用になる建物の構造・材質、障害物、ソフトウェア、設置状況、電波状況等の使用環境により通信距離は異なります。また、通信速度の低下や通信不能となる場合もありますのであらかじめご了承ください。
- ・ 航空機内の使用は、事前に各航空会社へご確認ください。

本装置は、社団法人電子情報技術産業協会の定めたパーソナルコンピュータの瞬時電圧低下対策規格を満足しております。しかし、本規格の基準を上回る瞬時電圧低下に対しては、不都合が生じることがあります。また、バッテリー残量が不十分な場合、バッテリー未搭載で AC アダプタを使用している場合は、規定の耐力がないため不都合が生じることがあります。

本パソコンは電気・電子機器の特定の化学物質<鉛、六価クロム、水銀、カドミウム、ポリプロモビフェニル、ポリプロモジフェニルエーテルの 6 物質>の含有表示を規定する JIS 規格「J-Moss」において、化学物質の含有率が基準値以下であることを示す「グリーンマーク（非含有マーク）」に対応しています。
本パソコンにおける特定の化学物質（6 物質）の詳細含有情報は、下記 URL をご覧ください。
<http://www.fmworld.net/fmv/jmoss/>

本書の表記







■本文中での書き分けについて

本書には、複数の機種の内容が含まれています。機種によっては、記載されている機能が搭載されていない場合があります。また、機種により説明が異なる場合は、書き分けています。

お使いの機種にあった記載をお読みください。



■本文中の記号

本文中に記載されている記号には、次のような意味があります。

	お使いになるときの注意点や、してはいけないことを記述しています。必ずお読みください。
	操作に関連することを記述しています。必要に応じてお読みください。
	以降の手順が分かれることを表しています。
	冊子のマニュアルを表しています。
	インターネットで公開している情報を表しています。
	CD や DVD などのディスクを表しています。
	参照ページを表しています。

■連続する操作の表記

本文中の操作手順において、連続する操作手順を、「▶」でつなげて記述しています。

例： (スタート) をクリックし、「すべてのプログラム」をポイントし、「アクセサリ」をクリックする操作
↓
 (スタート)▶「すべてのプログラム」▶「アクセサリ」をクリックします。

■画面例およびイラストについて

画面およびイラストは一例です。お使いの機種やモデルによって、実際に表示される画面やイラスト、およびファイル名などが異なることがあります。また、イラストは説明の都合上、本来接続されているケーブル類を省略していることがあります。

■電源プラグとコンセント形状の表記について

このパソコンに添付されている電源ケーブルの電源プラグは「平行 2 極プラグ」です。本書では「電源プラグ」と表記しています。

接続先のコンセントには「平行 2 極プラグ (125V15A) 用コンセント」をご利用ください。本書では「コンセント」と表記しています。

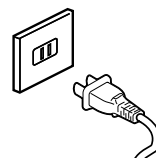

■CD や DVD の使用について

本文中の操作手順において、CD または DVD を使用することがあります。

操作に必要なドライブが搭載されていない場合は、次のポータブル CD/DVD ドライブのご購入をお勧めいたします。

●品名/型名

・スーパーマルチドライブユニット/ FMV-NSM53

他社製品をご購入の場合は、サポートページ (<http://azby.fmworld.net/support/>) の「他社周辺機器接続情報」をご覧ください。

また、周辺機器の使用方法については、周辺機器のマニュアルをご覧ください。

■製品の呼び方

このマニュアルでの製品名称を、次のように略して表記することがあります。

製品名称	このマニュアルでの表記
FMV-DESKPOWER	FMV または DESKPOWER またはこのパソコン
FMV-BIBLO	FMV または BIBLO またはこのパソコン
FMV-BIBLO LOOX	FMV または BIBLO または BIBLO LOOX またはこのパソコン
Windows® 7 Professional 日本語 32 ビット 正規版	Windows または Windows 7 または Windows 7 (32 ビット) または Windows 7 Professional
Windows® 7 Home Premium 日本語 32 ビット 正規版	Windows または Windows 7 または Windows 7 (32 ビット) または Windows 7 Home Premium
Windows® 7 Ultimate 日本語 32 ビット 正規版	Windows または Windows 7 または Windows 7 (32 ビット) または Windows 7 Ultimate
Windows® Internet Explorer® 8	Internet Explorer 8 または Internet Explorer
Microsoft® Office Personal 2007	Office 2007 または Office Personal 2007
Microsoft® Office Personal 2007 2 年間ライセンス版	Office 2007 または Office Personal 2007
Microsoft® Office Personal 2007 with Microsoft® Office PowerPoint® 2007	Office 2007 または Office Personal 2007 または Office Personal 2007 with PowerPoint 2007
Microsoft® Office PowerPoint® 2007	PowerPoint 2007 または Office PowerPoint 2007
Microsoft® Office Word 2007	Word 2007 または Word
Microsoft® Office Excel® 2007	Excel 2007 または Excel
Microsoft® Office Outlook® 2007	Outlook 2007
Windows Live™	Windows Live
Corel® WinDVD®	WinDVD



製品名称	このマニュアルでの表記
情報処理機器の省エネルギー化推進に関する法律	省エネ法
Blu-ray Disc ドライブ	CD/DVD ドライブ
ExpressCard™/34 モジュール	ExpressCard
ExpressCard™/54 モジュール	
ウイルスバスター™ 2010	ウイルスバスター
ノートン™ インターネット セキュリティ 2010	ノートン インターネットセキュリティ
マカフィー® サイトアドバイザープラス 30 日期間限定版	サイトアドバイザープラス
e 解説シリーズ はじめてでもわかる Excel + Word 2007 教室	e 解説 Excel + Word 2007
Roxio Creator LJ	Roxio Creator

■お問い合わせ先／URL

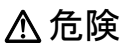

本文中に記載されているお問い合わせ先や URL は 2009 年 11 月現在のものです。

■安全にお使いいただくための絵記号について

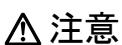
このマニュアルでは、いろいろな絵表示を使っています。これは本製品を安全に正しくお使いいただき、あなたや他の人々に加えられるおそれのある危害や損害を、未然に防止するための目印となるものです。その表示と意味は次のようになっています。内容をよくご理解のうえ、お読みください。

 危険	この表示を無視して、誤った取り扱いをすると、人が死亡する可能性または重傷を負うことがあり、その切迫の度合いが高いことを示しています。
 警告	この表示を無視して、誤った取り扱いをすると、人が死亡する可能性または重傷を負う可能性があることを示しています。
 注意	この表示を無視して、誤った取り扱いをすると、人が傷害を負う可能性があること、物的損害が発生する可能性があることを示しています。

また、危害や損害の内容がどのようなものかを示すために、上記の絵表示と同時に次の記号を使っています。

	△で示した記号は、警告・注意を促す内容であることを告げるものです。記号の中やその脇には、具体的な警告内容が示されています。
	⊘で示した記号は、してはいけない行為（禁止行為）であることを告げるものです。記号の中やその脇には、具体的な禁止内容が示されています。
	●で示した記号は、必ず従っていただく内容であることを告げるものです。記号の中やその脇には、具体的な指示内容が示されています。

■危険ラベル／警告ラベル／注意ラベル

本製品には危険・警告・注意ラベルが貼ってあります。

これらのラベルは、絶対にはがしたり、汚したりしないでください。

■商標および著作権について

Microsoft、Windows、Windows Live、Internet Explorer、Office ロゴ、Outlook、Excel、PowerPoint は、米国 Microsoft Corporation の米国およびその他の国における登録商標または商標です。

インテル、Intel、インテル Core および Centrino は、アメリカ合衆国およびその他の国における Intel Corporation の商標です。NVIDIA、GeForce は、NVIDIA Corporation の登録商標です。

Corel、Corel のロゴ、WinDVD は Corel Corporation およびその関連会社の商標または登録商標です。

「メモリースティック」、「メモリースティック PRO」、「メモリースティック Duo」、「メモリースティック PRO Duo」、「メモリースティック PRO-HG Duo」、「メモリースティックマイクロ」、「マジックゲート」および  は、ソニー株式会社の商標または登録商標です。

ExpressCard™、ExpressCard™ ロゴは、Personal Computer Memory Card International Association (PCMCIA) の商標で、富士通へライセンスされています。

SD ロゴおよび SDHC ロゴは商標です。

HDMI、HDMI ロゴ、および High-Definition Multimedia Interface は、HDMI Licensing LLC の商標または登録商標です。

FeliCa は、ソニー株式会社の登録商標です。

FeliCa プラットフォームマークは、FeliCa ネットワークス株式会社の商標です。

Edy (エディ) は、ビットワレット株式会社が管理するプライベート型電子マネーサービスのブランドです。

「かざしてナビ」は、株式会社ジャストシステムの登録商標です。

「かざしてナビ」、「かんたん登録 2 for FUJITSU」は、株式会社ジャストシステムの著作物であり、著作権、その他の権利は株式会社ジャストシステムおよび各権利者に帰属します。

「Near Field Rights Management」および「NFRM」は、日本国内における株式会社フェイスの商標または登録商標です。

@nifty は、ニフティ株式会社の商標です。

ドルビー、DOLBY、ダブル D 記号、AC-3 およびプロロジックはドルビーラボラトリーズの商標です。

その他の各製品名は、各社の商標、または登録商標です。

その他の各製品は、各社の著作物です。

Copyright FUJITSU LIMITED 2010

1. 各部の名称と働き

パソコン本体前面

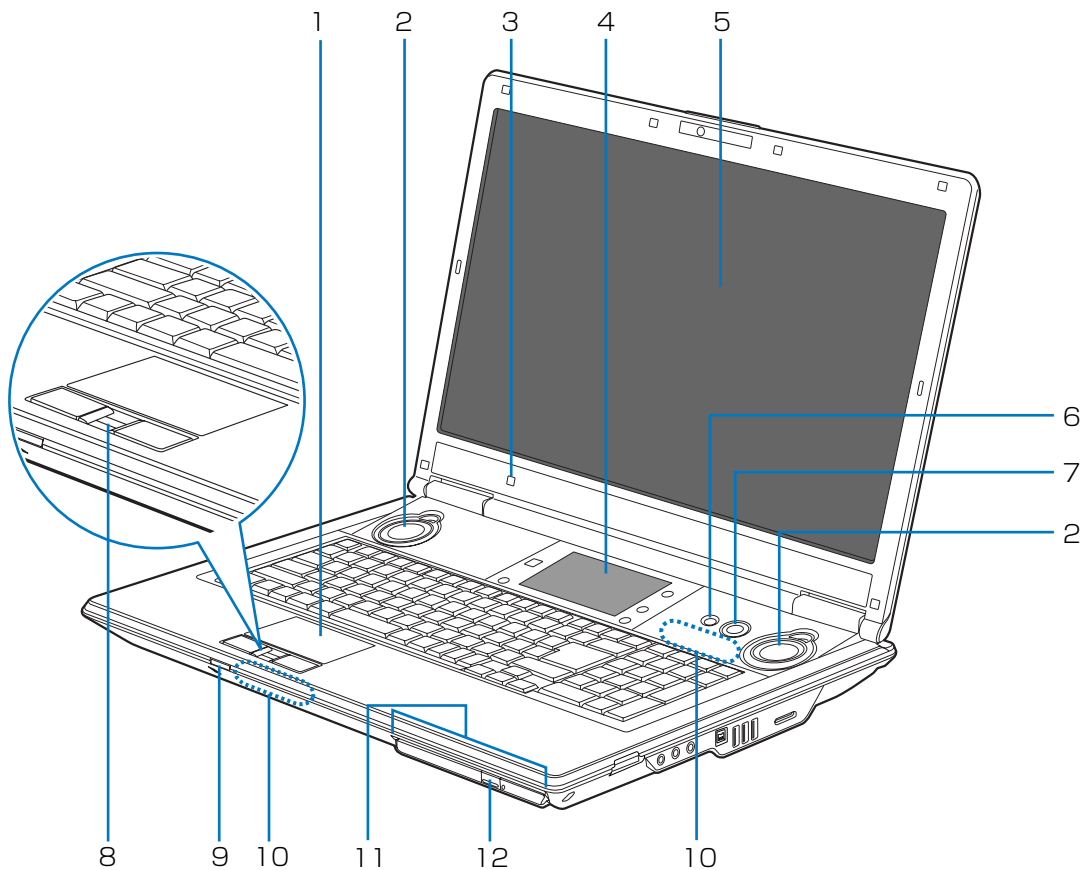

1 フラットポイント

マウスポインターを操作します (→ P.49)。

2 スピーカー

パソコンの音声を出力します (→ P.53)。

3 リモコン受光部

リモコンからの赤外線を受光します (→ P.69)。

4 タッチスクエア

指先で画面をタッチして操作することができる、小型の液晶ディスプレイです (→ P.51)。

5 液晶ディスプレイ

入力した内容や、パソコン内のデータなどを表示します。

6 Support ボタン

・ Windows 起動時

「FMV サポートナビ」を起動し、「Q&A」や「日頃のメンテナンス」などのサポート機能を簡単に始めることができます。

・ シャットダウン時

Windows が起動しないときにも、「ハードウェア診断」や「マイリカバリ」などトラブル解決に役立つサポート機能を使うことができます (→ P.102)。

(※休止状態やスリープ中の場合には「FMV サポートナビ」が起動します。)

7 電源ボタン (⏻)

パソコンの電源を入れたり、スリープ/復帰 (レジューム) させたりします (→ P.42)。

なお、このボタンはパソコンの電源が入っているときに点灯します。

8 指紋センサー

指をスライドさせることで、指紋認証 (→ P.69)、画面のスクロールを行うことができます。

指紋センサーの LED 部分は、指紋認証時などに点灯/点滅します。[注]

また、パソコンの電源が入っているときに点滅させることができます。設定を変更する場合は、 (スタート) ▶ 「コントロールパネル」 ▶ 「OmniPass コントロールセンター」 ▶ 「システム設定の変更」の「認証デバイスの設定」で表示される画面で、「待機時に LED を点灯する」のチェックを ON にし、お好みの色を選択してください。ただし、設定画面上の色と、実際の LED の点灯色では、色味が異なる場合があります。

注：この動作時の色の変更はできません。

9 ワイヤレススイッチ

無線 LAN の電波の発信/停止を切り替えます。

10 状態表示 LED

パソコンの状態を表示します (→ P.19)。

11 Blu-ray Disc ドライブ

ディスクをセットします (→ P.54)。

12 CD/DVD 取り出しボタン (▲)

ディスクをセットしたり取り出したりします (→ P.58)。

■タッチスクエア周辺のボタン



1 ホームボタン

タッチスクエアをホームモードにします (→ P.51)。

2 明るさ調整ボタン

タッチスクエアの明るさを調節します。ボタンを押すごとに、「暗」→「消灯」→「明」→「暗」…の順に明るさが切り替わります。

3 音量調節ボタン

音量を調節します。

4 ミュートボタン

スピーカーから出る音を消します。

パソコン本体右側面

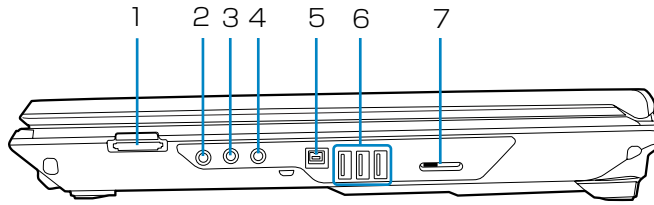

- 1 **ダイレクト・メモリスロット**
SD メモリーカード、メモリスティックの差込口です。
miniSD カードやメモリスティック Duo などは、アダプターを使用してください (→ P.61)。
- 2 **ヘッドホン/光デジタルオーディオ出力兼用端子 (🎧↔️)**
外径 3.5mm のミニプラグに対応した市販のヘッドホンを接続します。また、光ミニプラグに対応した光デジタルオーディオ出力端子としても使用できます。
- 3 **マイクイン端子 (🎤)**
外径 3.5mm のミニプラグに対応した市販のパソコン用マイクを接続します。
- 4 **ラインイン端子 (🎧)**
オーディオ機器などを接続します。
- 5 **IEEE1394 (DV) 端子 (📺)**
IEEE1394 規格の周辺機器を接続します。
- 6 **USB コネクタ (🔌)**
USB 規格の周辺機器を接続します。
 - ・接続したUSB機器の動作は、周辺機器や間に接続されているUSBハブやケーブルの性能に依存します。
 - ・USB機器の形状によっては、同時に複数のUSB機器を接続できないことがあります。
- 7 **バスレフポート**
サブウーファー用です。

パソコン本体左側面

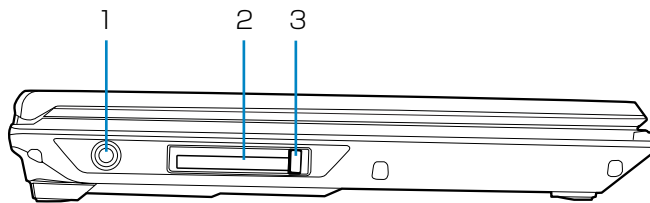

- 1 **DC-IN コネクタ (🔌)**
添付の AC アダプタを接続します。
- 2 **ExpressCard スロット (EC)**
ExpressCard の差込口です。
- 3 **ExpressCard 取り出しボタン**
ExpressCard を取り出します。

パソコン本体背面

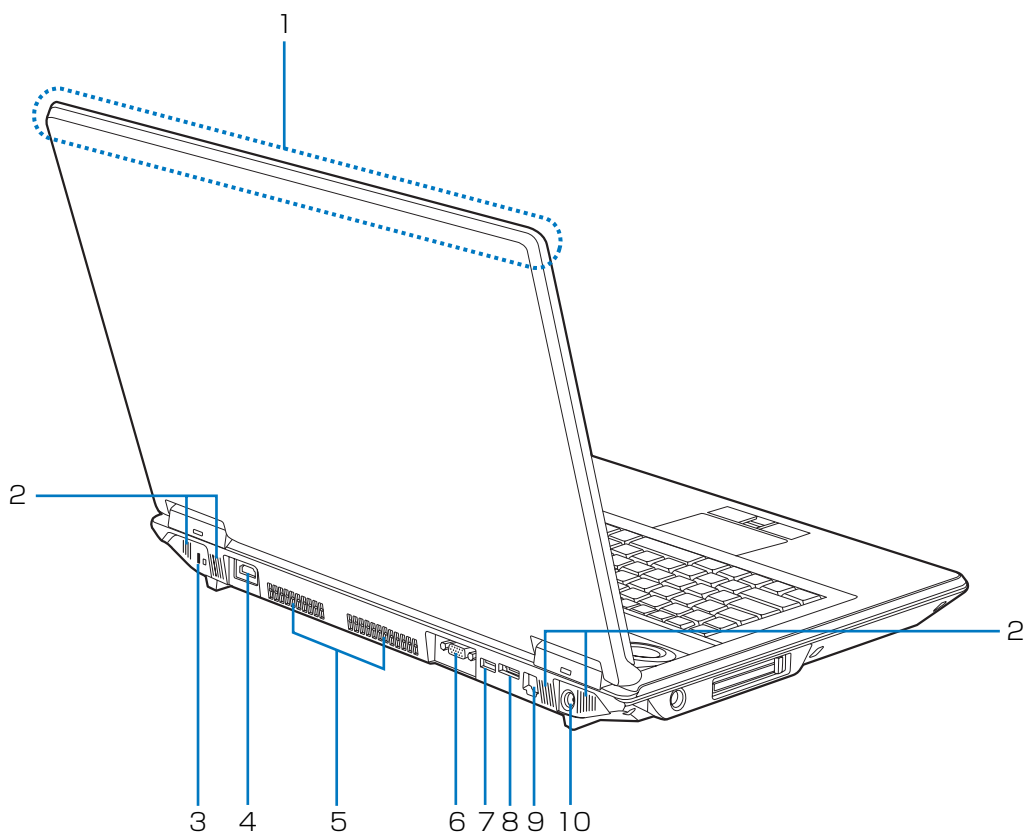

- 1 内蔵無線 LAN アンテナ
無線 LAN 用のアンテナが内蔵されています。
- 2 吸気孔
パソコン本体内部に空気を取り込みます。
- 3 盗難防止用ロック取り付け穴 (🔒)
市販の盗難防止用ケーブルを接続します。
- 4 HDMI 出力端子
デジタルテレビや、外付けのディスプレイを接続します。
- 5 排気孔
パソコン本体内部の熱を外部に逃がします。
- 6 外部ディスプレイコネクタ (□)
アナログディスプレイや、外部ディスプレイを接続します。
- 7 USB コネクタ (🔌)
USB 規格の周辺機器を接続します。
接続した USB 機器の動作は、周辺機器や間に接続されている USB ハブやケーブルの性能に依存します。
- 8 eSATA コネクタ
外付けのハードディスクなどの eSATA 機器を接続します。
- 9 LAN コネクタ (📶)
LAN ケーブルを接続します。
- 10 アンテナ入力端子 (地上デジタル) (📡)
テレビアンテナを接続します (→ P.66)。

パソコン本体下面

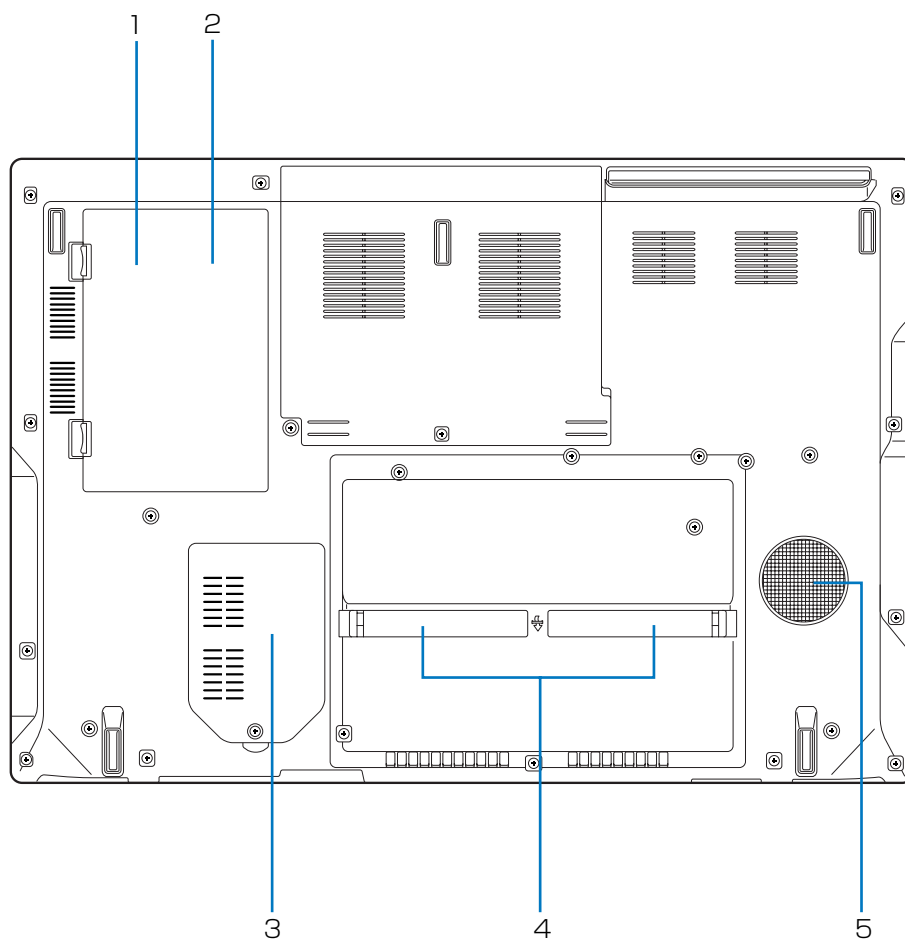

1 内蔵バッテリーパック

内蔵バッテリーパックが装着されています
(→ P.45)。

2 B-CAS カードスロット

B-CAS カードの差込口です。スロットは、内蔵
バッテリーパックを取り外した下にあります
(→ P.64)。

3 メモリスロット

このパソコンのメモリが取り付けられています
(→ P.75)。

4 ダストカバー

空冷用通風路に蓄積するほこりを取り除くときに
取り外します (→ P.79)。

5 サブウーファー

パソコンの音声の低音域を出力します。

状態表示 LED

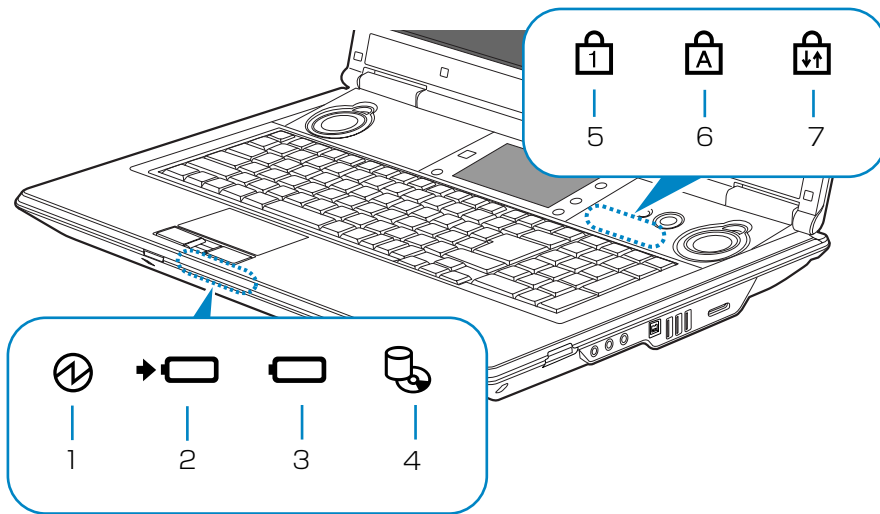

1 電源ランプ (ⓐ)

パソコンの電源が入っているときに点灯します。

2 バッテリ充電ランプ (➡🔋)

パソコンに AC アダプタが接続されている場合に、バッテリーの充電状態を表示します。

(→ P.45)

3 バッテリ残量ランプ (🔋)

バッテリーの残量を表示します (→ P.45)。

4 ディスクアクセスランプ (🖱️)

内蔵ハードディスクや CD、DVD、Blu-ray Disc にアクセスしているときに点灯します。

5 Num Lock ランプ (🔑)

テンキーの状態を表示します。

点灯時は、テンキーで数字や記号が入力できます。消灯時は、テンキーの下段に刻印された機能が使えます。

6 Caps Lock ランプ (🔑)

英大文字固定モード (英字を大文字で入力する状態) のときに点灯します。

7 Scroll Lock ランプ (🔑)

[Fn] を押しながら **[Num Lk]** を押したときに点灯します。点灯中の動作は、ソフトウェアによって異なります。

キーボード

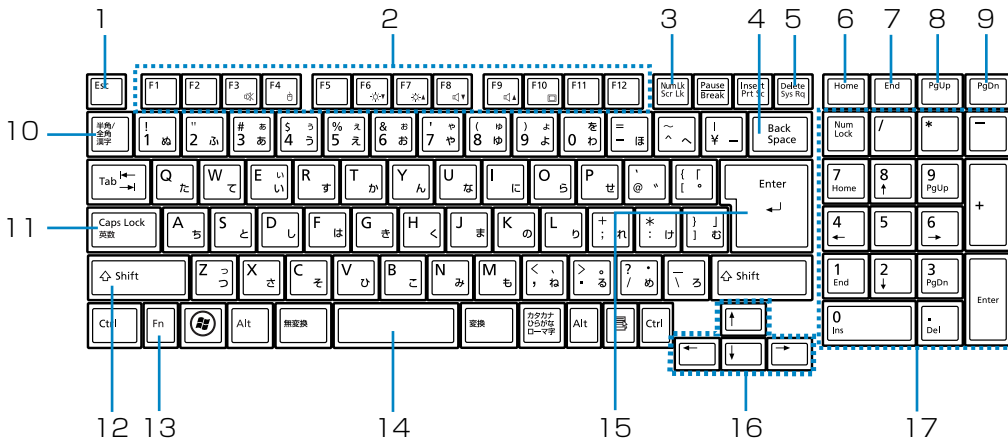

- 1 Esc キー
現在の作業を取り消します。
- 2 ファンクションキー
ソフトウェアごとにいろいろな機能が割り当てられています。青い刻印の機能は、**[Fn]** を押しながら、それぞれのキーを押して使います。
- 3 Num Lk キー
キーを押すごとに、テンキーの設定が切り替わります。
 - ・ Num Lk ランプ点灯時
テンキーで数字や記号を入力できます。
 - ・ Num Lk ランプ消灯時
テンキーの下段に刻印された機能を使えます。
- 4 Back Space キー
カーソルの左側にある 1 文字を削除します。
- 5 Delete キー
カーソルの右側にある 1 文字を削除します。
- 6 Home キー
カーソルを行の最初に移動します。
- 7 End キー
カーソルを行の最後に移動します。
- 8 Pg Up キー
前の画面に切り替えます。
- 9 Pg Dn キー
次の画面に切り替えます。
- 10 半角/全角キー
キーを押すごとに、半角入力/全角入力を切り替えます。全角入力にすると、日本語を入力できます。
- 11 Caps Lock キー
[Shift] を押しながら **[CapsLock 英数]** を押して、英大文字入力/小文字入力を切り替えます。
- 12 Shift キー
[Shift] を押しながら文字キーを押すと、キーの上段に刻印されている記号を入力できます。
- 13 Fn キー
[Fn] を押しながら青い刻印のあるキーを押すと、それぞれのキーに割り当てられた機能を使用することができます。
 - [Fn] + [F3]** 音声出力の ON/OFF を切り替えます。
 - [Fn] + [F4]** フラットポイントの有効/無効を切り替えます。
 - [Fn] + [F6]** 画面を暗くします。
 - [Fn] + [F7]** 画面を明るくします。
 - [Fn] + [F8]** 音量を小さくします。
 - [Fn] + [F9]** 音量を大きくします。
 - [Fn] + [F10]** 外部ディスプレイを接続した場合には、液晶ディスプレイと外部ディスプレイで表示先を切り替えます。
 - [Fn] + [Home]** 文章の最初に移動します。
 - [Fn] + [End]** 文章の最後に移動します。
- 14 スペースキー
文字を入力するときに、空白（スペース）を入力します。
- 15 Enter キー
入力した文字を確定したり、改行したりします。
- 16 カーソルキー
カーソルを上下左右に移動します。
- 17 テンキー
数字や記号を入力します。

2. セットアップ前の準備をする

パソコンの使用環境

パソコンは精密機器です。使用環境に注意してご利用ください。取り扱い方法を誤ると故障や機能低下、破損の原因となります。

内容をよくご理解のうえ、注意してお取り扱いください。

- 極端に高温または低温になる場所や、湿度の高い場所ではお使いにならないでください。

パソコン本体の使用環境は、温度 5 ~ 35 °C / 湿度 20 ~ 80%RH (動作時)、温度 -10 ~ 60 °C / 湿度 20 ~ 80%RH (非動作時) です。

- 動作時、非動作時に関わらず、パソコン本体が結露しないようにご注意ください。

結露は、空気中の水分が水滴になる現象です。温度の低い場所（クーラーの効いた場所、寒い屋外など）から、温度の高い場所（暖かい室内、炎天下の屋外など）へ移動した時に起こります。

- 直射日光の当たる場所ではお使いにならないでください。

感電、火災、破損や故障の原因となります。

- 水など液体のかかる場所ではお使いにならないでください。

パソコン内部の回路がショートして、壊れてしまうことがあります。

- ほこりの多い場所や、油を使用する場所ではお使いにならないでください。

ファンに詰まったほこりや油分で放熱が妨げられ、故障の原因となります。

- 棚、ドア付 AV ラック、ふとんやクッションの上など熱がこもりやすい場所ではお使いにならないでください。

放熱が妨げられ、故障の原因となります。

パソコン本体および AC アダプタは平らで堅い机の上などに置いてください。

- 吸気孔や排気孔をふさがないでください。

放熱が妨げられ、故障の原因となります。

パソコン本体と壁の間に前後左右 10cm 以上のすき間をあけてお使いください。

- 電源が入っているときは、キーボードの上に書類などのおおいかぶさる物を置かないでください。

放熱が妨げられ、故障の原因となります。

- 定期的にはこりなどを取り除いてください。

ファンにほこりが詰まっていると、放熱が妨げられ、故障の原因となります。

- パソコン本体のそばで喫煙しないでください。

タバコのヤニや煙がパソコン内部に入り、ファンなどの機能を低下させる可能性があります。

- 排気孔の近くに物を置いたり、排気孔の近くには手を触れないでください。排気孔からの熱で、排気孔の近くに置かれた物や手が熱くなることがあります。

- パソコンを長時間同じ場所に設置すると、その場所の材質が変質したり劣化したりすることがありますので、ご注意ください。

- 静電気の発生しやすい場所ではお使いにならないでください。

パソコンは、静電気に対して弱い部品で構成されており、人体にたまった静電気により破壊される場合があります。使用する前には、金属質のものに手を触れて、静電気を放電してください。

- テレビやラジオなど、電磁波の影響を受けやすいものの近くではお使いにならないでください。故障や機能低下の原因となります。

- モーターやスピーカーなど、磁気を発生するものの近くではお使いにならないでください。故障や機能低下の原因となります。

- タコ足配線はしないでください。

感電・火災の原因となります。

- 腐食性ガス（温泉から出る硫黄ガスなど）が存在する場所ではお使いにならないでください。パソコン本体が腐食する可能性があります。

- 次の無線通信機能が搭載されている機種でこれらの機能をお使いになるときは、できるだけ見通しの良い場所でお使いください。電子レンジの近く、アマチュア無線機の近くや足元など見通しの悪い場所でお使いになると、周囲の電波の影響を受けて、接続が正常に行えないことがあります。

・ 無線 LAN

・ Bluetooth ワイヤレステクノロジー

・ モバイル WiMAX

・ FOMA® HIGH-SPEED に接続可能な無線 WAN

AC アダプタを接続する

セットアップを始める前に、AC アダプタを取り付けます。ゆるんだり抜けたりしないように、しっかり接続してください。

- 1 AC アダプタに AC ケーブルを接続します。
- 2 パソコン本体の DC-IN コネクタに接続します。
- 3 電源プラグをコンセントに接続します。

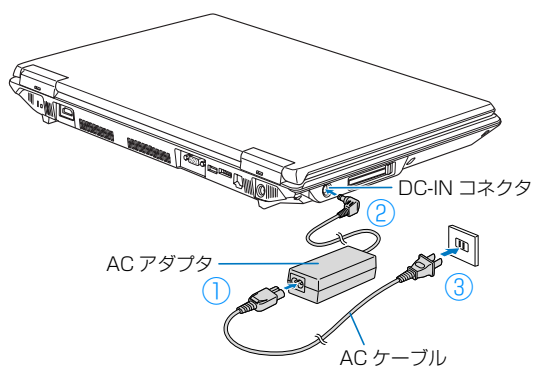

初めて電源を入れる

ここからの作業は、半日以上時間に余裕があるときに作業されることをお勧めします。

- 1 パソコン本体と液晶ディスプレイ上部の両方に手を添えて開きます。

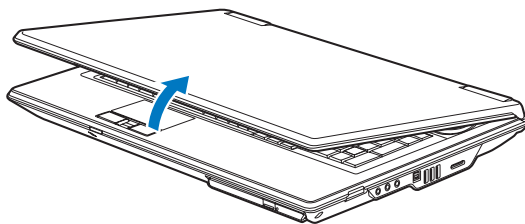

- 2 電源ボタンを押します。

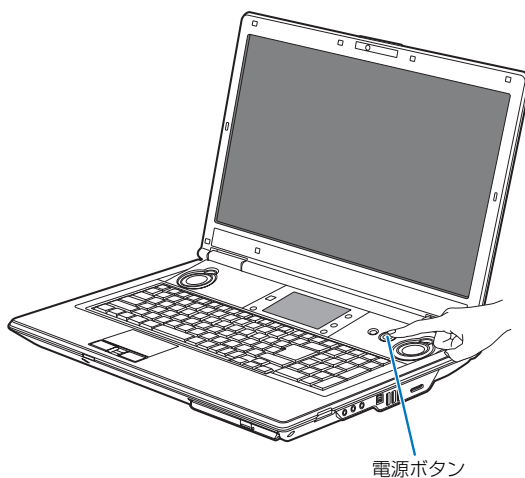

電源を入れると、画面が何度か変化します。「Windows のセットアップ」画面が表示されるまでお待ちください。

重要

- ▶ 電源を入れてから「Windows のセットアップ」画面が表示されるまでしばらくお待ちください。この間、絶対に電源を切らないでください。また、電源ボタンは 4 秒以上押さないでください。電源ボタンを 4 秒以上押し続けると、パソコンの電源が切れてしまいます。

3 そのまましばらくお待ちください。

電源を入れると次のような画面が表示されます。



画面が何度か
変化します



このあとは「セットアップする」をご覧ください、
セットアップを行ってください。

3. セットアップする

セットアップの流れを確認する

初めてパソコンを使うときは、セットアップが必要です。次のチャートの順にセットアップを進めてください。

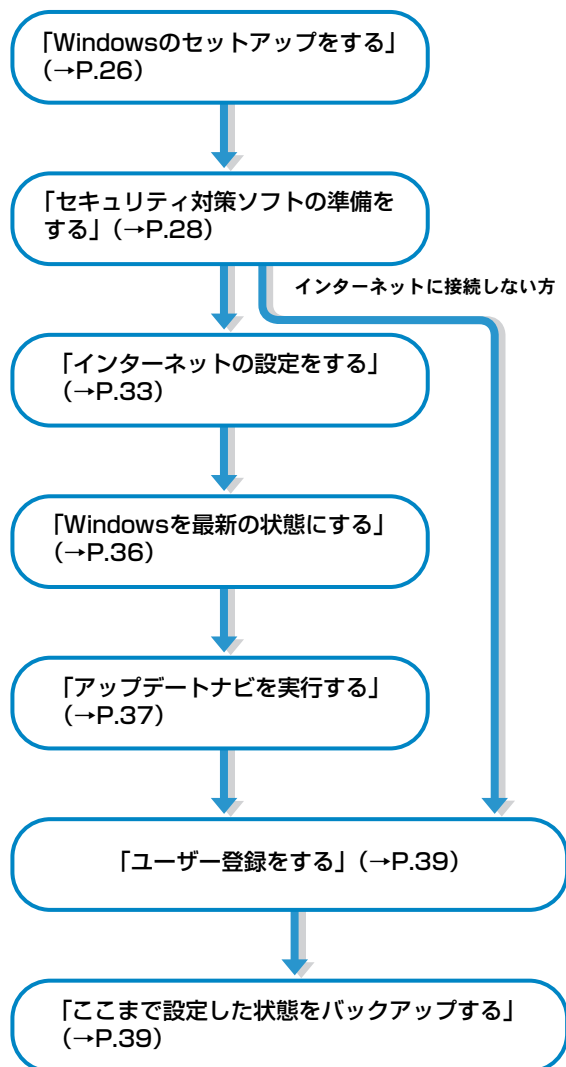

- 「PowerPoint 2007」搭載機種または「Microsoft® Office Personal 2007 2年間ライセンス版」をお使いの方は、次の操作も行ってください。
「プロダクトキーを入力する」(→P.41)

セットアップ時の注意事項

- 操作の途中で電源を切らないでください
途中で電源を切ると、Windows が使えなくなる場合があります。「Windows のセットアップをする」が終わるまでは、絶対に電源を切らないでください。
- セットアップ前に周辺機器を接続しないでください
別売の周辺機器 (LAN ケーブル、プリンター、USB メモリ、メモリーカードなど) は、「Windows のセットアップをする」が終わるまで接続しないでください。周辺機器の設定方法については、周辺機器のメーカーへお問い合わせください。
- 時間に余裕をもって作業してください
セットアップには半日以上の時間をとり、じっくりと作業することをお勧めします。
- BIBLO をお使いの方
 - 必ず AC アダプタを接続してください。
途中でバッテリー残量がなくなると電源が切れてしまい、Windows が使えなくなる場合があります。
 - マウスが添付されている場合は、「Windows のセットアップをする」が終わるまで接続しないでください。
別売のマウスをご利用になる場合は、本章「セットアップする」が終わるまで接続しないでください。

操作方法の確認

セットアップでは、マウス、フラットポイントまたはスティックポイントを使います。お使いの機種 of 操作方法を確認してください。

■DESKPOWER

マウスを使って操作します。

- 1 マウスを平らな場所に置いたまますべらせると、マウスの動きに合わせて、 (マウスポインター) が画面の上を動きます。

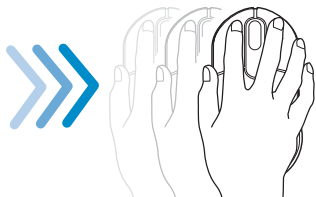

- 2 目的の位置にマウスポインターを合わせ、左ボタンを**カチッと1回**押して、すぐに離します。この操作のことを、「**クリック**」といいます。右ボタンを1回押すことを「右クリック」といいます。

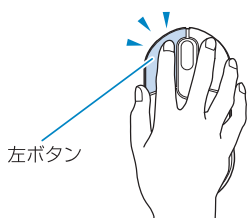

■BIBLO / BIBLO LOOX M シリーズ

フラットポイントを使って操作します。

- 1 指先で操作面をなぞると、指の動きに合わせて、 (マウスポインター) が画面の上を動きます。

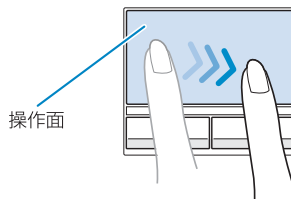

操作面の中央部分をなぞって操作してください。

- 2 目的の位置にマウスポインターを合わせ、左ボタンを**カチッと1回**押して、すぐに離します。この操作のことを、「**クリック**」といいます。右ボタンを1回押すことを「右クリック」といいます。

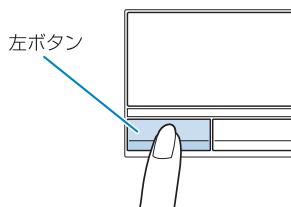

■BIBLO LOOX U シリーズ

スティックポイントを使って操作します。

- 1 指先でスティックポイントを上下左右に押すと、 (マウスポインター) が画面の上を動きます。

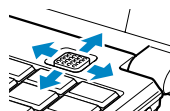

- 2 目的の位置にマウスポインターを合わせ、左ボタンを**カチッと1回**押して、すぐに離します。この操作のことを、「**クリック**」といいます。右ボタンを1回押すことを「右クリック」といいます。

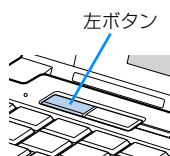

Windows のセットアップをする

初めてパソコンに電源を入れると、Windows のセットアップが始まります。

「初めて電源を入れる」(→ P.22) から引き続き操作を行ってください。

重要

- ▶ しばらく操作をしないと省電力機能が働き、画面が真っ暗になることがあります。電源が切れたわけではありません。フラットポイントやキーボードを操作すると元の画面に戻ります。画面が戻らなかった場合は、電源ボタンを押してください。

※電源ボタンは 4 秒以上押さないでください。

DESKPOWER Fシリーズの場合は、に4秒以上触れないでください。電源が切れ、パソコンが使えなくなる場合があります。

- 1 ユーザー名を入力し、「次へ」をクリックします。コンピューター名は、ここでは**変更しない**でください。

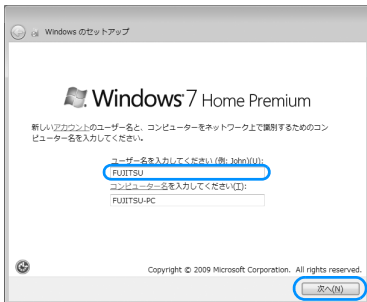

(これ以降の画面は機種や状況により異なります)

重要

- ▶ ユーザー名は **12 文字以内**の半角英数字で入力してください。(@ や % などの記号は入力しないでください。)
また、数字を使う場合は、英字と組み合わせてください。

- 2 パスワードは入力せずに、「次へ」をクリックします。

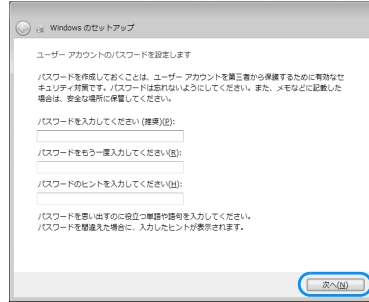

- 3 ライセンス条項を確認し、2ヶ所の をクリックして にし、「次へ」をクリックします。ライセンス条項に同意しないと、Windows をお使いになれません。

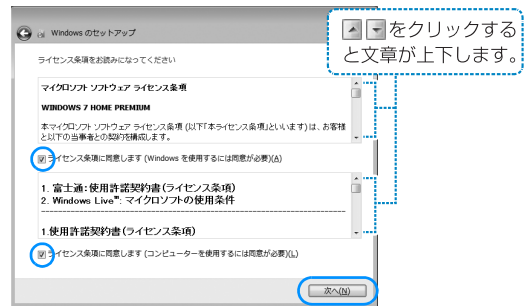

- 4 「推奨設定を使用します」をクリックします。

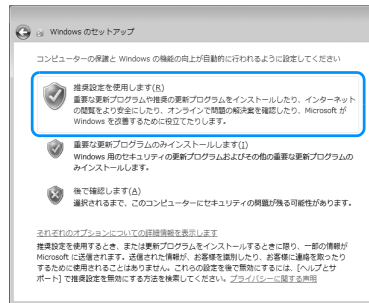

- 5 「ワイヤレスネットワークへの接続」画面が表示されたら、「スキップ」をクリックします。



- 6 「ハードディスク領域変更ツール」ウィンドウが表示されたら「変更しない」をクリックします。
ここでは、ハードディスク領域の設定を変更することができます。ただし、ハードディスクの設定には詳しい知識が必要になりますので、変更しないことをお勧めします。

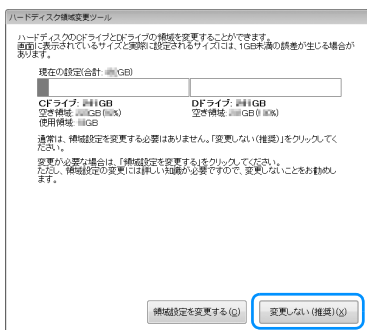

Point

- ▶ ハードディスク領域を変更する場合は、次の手順で設定してください。
 1. 「領域設定を変更する」をクリックします。
 2.  をドラッグして領域の割合を設定し、「実行」をクリックします。
 3. 「設定の確認」ウィンドウが表示されたら、内容を確認して「はい」をクリックします。
- ▶ Dドライブの容量が少ないと「マイリカバリ」を使ったバックアップができなくなる場合があります。
- ▶ 録画データをDVD-R (DL) に書き込む場合、CドライブはDVD-R (DL) に書き込むデータ分の空き容量が必要になります。(最大10GB程度の空き容量が必要です。)

- 7 パソコンが再起動し、「必ず実行してください」ウィンドウが表示されたら、「実行する」をクリックします。
「ユーザーアカウント制御」ウィンドウが表示されたら、「はい」をクリックします。

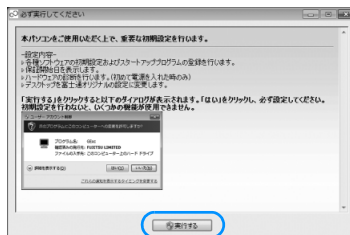

重要

- ▶ インターネットなど、ネットワークに接続しないでください。
ネットワークに接続していると、「必ず実行してください」が正常に終了できない場合があります。

- 8 「保証期間と電話サポート無料期間表示」ウィンドウが表示されるまで、何も触らずそのままお待ちください。
お使いの機種により、10～20分程度時間がかかる場合があります。

重要

- ▶ 「診断センターにお問い合わせください」と表示された場合は、画面の指示に従ってください。

- 9 保証書を用意し、保証開始日を保証書に書き写します。



保証書に保証開始日が記入されていないと、保証期間内であっても有償での修理となります（保証開始日はこのパソコンの電源を最初に入れた日になります）。

保証書は大切に保管してください。

- 10 「保証期間と電話サポート無料期間表示」ウィンドウの「閉じる」をクリックし、「いいえ」をクリックします。

もう一度保証期間を確認したいときは「はい」をクリックしてください。

- 11 表示されたウィンドウの内容を確認し、「OK」をクリックします。

パソコンが再起動します。

BIBLO LOOX U シリーズ以外の機種をお使いの場合は、「パソコン準備ばっちりガイド」が表示されます。

Point

- ▶ BIBLO でマウス添付機種の場合、これ以降マウスをお使いいただけます。パソコン本体の USB コネクタ ( マークのあるコネクタ) に USB マウスを接続してください。

別売のマウスをご利用になる場合は、本章「セットアップする」がすべて完了した後にマウスを接続してください。

セキュリティ対策ソフトの準備をする

コンピューターウイルスや不正アクセスなど、さまざまな脅威からパソコンを守るためには、セキュリティ対策ソフトをお使いになることをお勧めします。

このパソコンには、90 日間無料で使いになれるセキュリティ対策ソフトが用意されています。ぜひお試しください。

セキュリティ対策ソフトを選択する

このパソコンには、「ノートン インターネットセキュリティ」と「ウイルスバスター」が用意されています。お使いになるセキュリティ対策ソフトを1つ選択して初期設定を行ってください。

- 1 「パソコン準備ばっちりガイド」の「セキュリティ対策ソフトを準備する」をクリックし、「実行する」をクリックします。

BIBLO LOOX U シリーズをお使いの場合はデスクトップにある、 (セキュリティ対策ソフト選択) をクリックしてください。

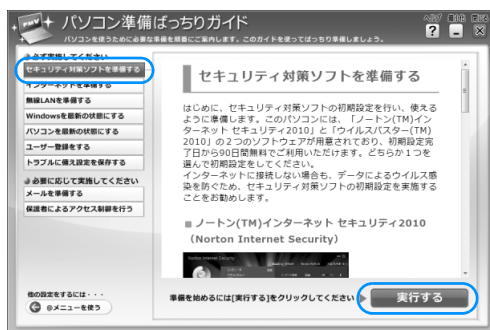

(これ以降の画面は機種や状況により異なります)

2 お使いになるセキュリティ対策ソフトを1つ選択します。

初期設定後は、セキュリティ対策ソフトを変更できませんので、ご注意ください。

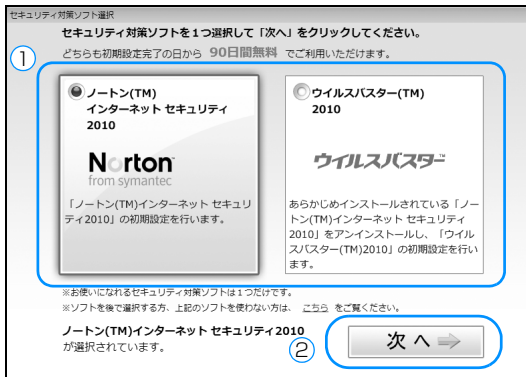

- ① お使いになりたいセキュリティ対策ソフトをクリックします。
- ② 「次へ」をクリックします。

重要

- ▶ 「富士通ショッピングサイト WEB MART」で、「ノートン™ インターネットセキュリティ 2010 15ヶ月版」または「ノートン™ インターネットセキュリティ 2010 24ヶ月版」をご購入された方は、「ノートン インターネットセキュリティ」を選択してください。
- ▶ セキュリティ対策ソフトは、初期設定が完了してから 90 日間アップデートしてお使いいただけます。その後もお使いいただくには、更新手続き（有料）が必要です。
- ▶ セキュリティ対策ソフトを最新の状態にアップデートして使うには、インターネット接続環境が必要になります。また、「ウイルスバスター」をお使いになる場合は、メールアドレスが必要になります。

➡ 「ノートン インターネットセキュリティ」を選択した場合

「「ノートン インターネットセキュリティ」の初期設定をする」(→ P.30) に進んでください。

➡ 「ウイルスバスター」を選択した場合

「「ウイルスバスター」の初期設定をする」(→ P.31) に進んでください。

ご自身で用意したセキュリティ対策ソフトを使うときは

このパソコンに用意されたセキュリティ対策ソフトを使わずに、ご自身で用意する場合は、あらかじめインストールされている「ノートン インターネットセキュリティ」の削除が必要です。次の操作を行って、「ノートン インターネットセキュリティ」のアンインストールを行ってください。

1. 「こちら」をクリックします。

※お使いになれるセキュリティ対策ソフトは1つだけです。
※ソフトを後で選択する方、上記のソフトを使わない方は、「こちら」をご覧ください。
ノートン(TM)インターネットセキュリティ2010
が選択されています。

次へ ➡

2. 「このパソコンに用意されたソフトを使わない」をクリックします。
3. 「ノートン (TM) インターネットセキュリティ 2010 をアンインストールする」をクリックします。
4. 「同意して次へ」をクリックします。
5. 「ユーザーアカウント制御」ウィンドウが表示されたら、「はい」をクリックします。
6. この後は、表示される画面に従って操作してください。

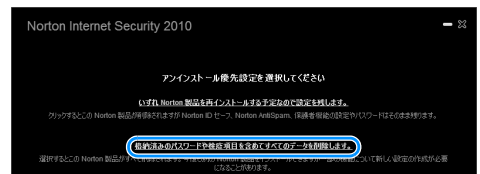

「ノートン インターネットセキュリティ」の初期設定をする

- 1 「初期設定を開始する」をクリックします。

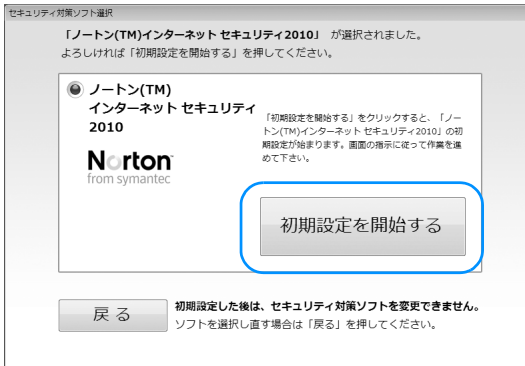

- 2 「同意して次へ」をクリックします。
「ユーザーアカウント制御」ウィンドウが表示されたら、「はい」をクリックします。
- 3 「今すぐにアクティブ化」をクリックします。
初期設定が始まります。しばらくお待ちください。

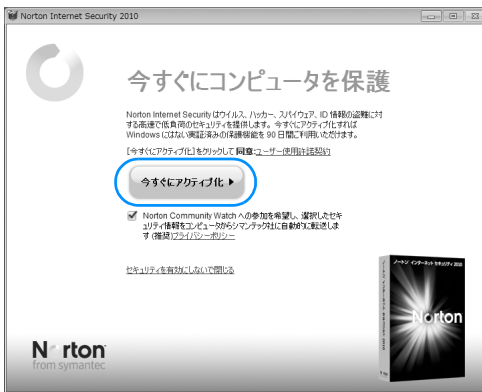

- 4 「完了」をクリックします。



これで、「ノートン インターネットセキュリティ」の初期設定は完了です。

重要

- ▶ 「富士通ショッピングサイト WEB MART」で、「ノートン™ インターネットセキュリティ 2010 15ヶ月版」または「ノートン™ インターネットセキュリティ 2010 24ヶ月版」をご購入された方は、プロダクトキーを使用したアクティブ化が必要です。同梱されている「アクティブ化ガイド」をご覧になって操作を行ってください。

■「ノートン インターネットセキュリティ」を最新の状態にする

インターネットに接続したら、「ノートン インターネットセキュリティ」の Live Update 機能を使用し、常に最新の状態に保つことをお勧めします。

- 1 デスクトップにある  (Norton Internet Security) をクリックします。
- 2 「コンピュータ」の「LiveUpdate を実行」をクリックします。
- 3 表示される画面の指示に従って操作します。

■自動スキャン設定

定期的にウイルススキャンを行うには、次の手順で設定してください。

- 1 デスクトップにある  (Norton Internet Security) をクリックします。
- 2 「コンピュータ」の「設定」をクリックします。
- 3 「コンピュータスキャン」の「設定」をクリックします。
- 4 「システムの完全スキャン」の「スケジュール」をクリックします。
- 5 「スキャンがすでにスケジュールにあります」と表示されたら、「はい」をクリックします。
- 6 表示された画面の「新規」をクリックし、スケジュールを設定します。

■更新サービスの期間

（「ノートン™ インターネットセキュリティ 2010 15ヶ月版」、「ノートン™ インターネットセキュリティ 2010 24ヶ月版」をお使いの場合を除く）

「ノートン インターネットセキュリティ」の初期設定を完了した日から90日間は、無料で最新のウイルスやスパイウェアに対するパターンファイルなどの更新サービスを受けることができます。それ以降も継続して利用される場合は、有料で更新サービスの延長をお申し込みになるか、パッケージ版をご購入いただく必要があります。

更新サービスの期限が切れると、「有効期間が終了しました」画面が表示されます。更新サービスの延長をお申し込みになる場合は、「今すぐに購入」をクリックし、表示される画面に従って操作してください。

■お問い合わせ先

「ノートン インターネットセキュリティ」については株式会社シマンテックにお問い合わせください。「ソフトウェアのお問い合わせ先」（→P.121）

この後は、お使いの状況によって操作が異なります。

➡ インターネットに接続する場合

「インターネットの設定をする」（→P.33）に進んでください。

➡ インターネットに接続しない場合

「ユーザー登録をする」（→P.39）に進んでください。

「ウイルスバスター」の初期設定をする

1 「初期設定を開始する」をクリックします。

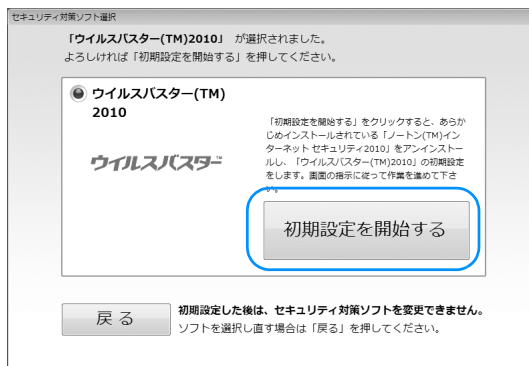

2 「同意して次へ」をクリックします。

「ユーザーアカウント制御」ウィンドウが表示されたら、「はい」をクリックします。

3 あらかじめ準備されている「ノートン インターネットセキュリティ」を削除します。表示される画面に従って操作してください。

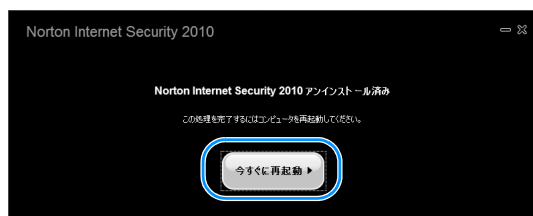
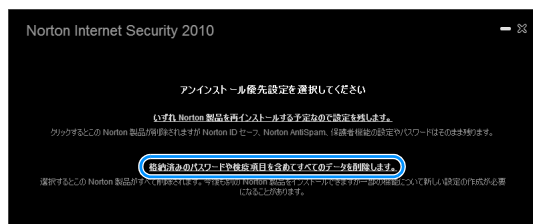

4 パソコンが再起動し、次の画面が表示されたら、「同意して次へ」をクリックします。



「ユーザーアカウント制御」ウィンドウが表示されたら、「はい」をクリックします。

5 「ウイルスバスター」の初期設定が始まります。しばらくお待ちください。



「ウイルスバスター」の画面が消えたらインストールは完了です。

■アップデート機能を有効にする

インターネットに接続したら、「ウイルスバスター」のアップデート機能を使用し、常に最新の状態に保つことをお勧めします。

「ウイルスバスター」をアップデートするには、「オンラインユーザ登録」をする必要があります。

次の手順に従って、設定してください。

- 1 デスクトップの (ウイルスバスター 2010) をクリックします。
- 2 「ウイルスバスター」のトップ画面の「現在の状況」にある「有効にする」をクリックします。
- 3 表示される画面の指示に従って操作します。

■ネットワークに接続する場合の設定

ネットワークに接続する場合は、コンピューター外部からの不正アクセスや攻撃からパソコンを守るために、パーソナルファイアウォール機能をお使いになることをお勧めします。「ウイルスバスター 2010」のパーソナルファイアウォール機能をお使いになる場合は、プロファイル（通信環境設定）の設定を行ってください。

- 1 デスクトップの (ウイルスバスター 2010) をクリックします。
- 2 「ウイルスバスター」のトップ画面の「パーソナルファイアウォール」をクリックします。
- 3 「パーソナルファイアウォール」の「設定」をクリックします。
- 4 「プロファイルの変更」をクリックし、お使いの通信環境に合わせてプロファイルを選択します

■自動スキャン設定

定期的にウイルススキャンを行うには、次の手順で設定してください。

- 1 デスクトップの (ウイルスバスター 2010) をクリックします。
- 2 「ウイルスバスター」のトップ画面の「ウイルス／スパイウェア対策」をクリックします。
- 3 「予約検索／カスタム検索」をクリックします。
- 4 「予約検索」をクリックします。
- 5 表示された画面の「追加」をクリックし、スケジュールを設定します。

■会員契約の有効期限

「ウイルスバスター」の初期設定を完了した日から 90 日間は、無料で最新のウイルスやスパイウェアに対するパターンファイルなどの更新サービスを受けることができます。それ以降も継続して利用される場合は、有料で契約期間の延長をお申し込みになるか、パッケージ版をご購入いただく必要があります。会員契約の有効期限が近づくと、「契約期間終了が近づいてきました」という画面が表示されます。契約期間の延長をお申し込みになる場合は、「更新手続きをする」をクリックし、画面の指示に従って操作してください。

■お問い合わせ先

「ウイルスバスター」についてはトレンドマイクロ株式会社にお問い合わせください。

「ソフトウェアのお問い合わせ先」(→ P.121)

この後は、お使いの状況によって操作が異なります。

➡ インターネットに接続する場合

「インターネットの設定をする」(→ P.33) に進んでください。

➡ インターネットに接続しない場合

「ユーザー登録をする」(→ P.39) に進んでください。

インターネットの設定をする

インターネットに接続したい方は、ここで設定を行ってください。

■お使いの状況に合わせて必要な準備をしてください

すでにインターネットが使える場合と、初めてインターネットを使う場合では、インターネットに接続するために必要な準備が異なります。ご自分の状況に合わせてお読みください。

●プロバイダーと契約している場合

プロバイダーと契約しており、インターネットが使える環境をお持ちの方は、パソコンにインターネットに接続するための設定をしてください。

インターネットに接続するための設定方法については、ご契約のプロバイダーにご確認ください。

●初めてインターネットを使う場合

インターネットに接続するには、プロバイダーとの契約が必要です。プロバイダーとは、インターネットに接続するためのサービスを提供している企業や団体です。

プロバイダーを選ぶのに迷ったら

@niftyをお試しになりませんか？ @niftyは富士通が推奨するプロバイダーです。このパソコンをご購入いただいたお客様だけに、お得な特典も用意しております。

@niftyお申し込み受付デスク ☎0120-50-2210

受付時間／毎日9:00～22:00 ※携帯電話・PHS着信可

プロバイダーと契約すると、インターネットに接続するために必要な設定の情報などが送られてきます。プロバイダーの指示に従って、パソコンの設定をしてください。

重要

- ▶ 無線LANでインターネットに接続する場合は、「無線LANでインターネットに接続する」(→P.33)をご覧ください。
- ▶ データ通信カードやアダプターを使用してインターネットに接続する場合、設定および使用方法については、データ通信カードやアダプターに添付のマニュアルをご覧ください。データ通信カードやアダプターに関しては、ご契約の

データ通信サービス会社にお問い合わせください。

■インターネットに接続できたら

ウイルスや不正アクセスからパソコンを守るために、お使いのセキュリティ対策ソフトを最新の状態にしてお使いください。

E メールを使うには

プロバイダーから提供される次の情報をメールソフトに設定してください。設定する情報がわからない場合は、ご契約のプロバイダーやデータ通信サービス会社にお問い合わせください。

- ・受信 (POP) サーバー
- ・送信 (SMTP) サーバー
- ・メールアドレス
- ・メールアカウント名
- ・メールパスワード

この後は、「Windows を最新の状態にする」(→P.36)に進んでください。

無線LANでインターネットに接続する

ここでは、無線LANアクセスポイントと内蔵無線LANを使って、無線LANでインターネットに接続する方法を説明します。

重要

- ▶ お使いのパソコンに無線LANが搭載されているか、「仕様一覧」(→P.148)をご覧ください。

無線LANが搭載されていない場合は、別売の無線LANアダプターをご利用ください。

Step1 無線LANアクセスポイントを設定する

別売の無線LANアクセスポイントを用意し、インターネットに接続する設定を行ってください。設定方法は、無線LANアクセスポイントのマニュアルをご覧ください。

重要

- ▶ 無線LANアクセスポイントは、セキュリティの設定をしてお使いになることをお勧めします。セキュリティの設定をしないと、通信内容を傍受されたり、ネットワークに侵入されたりする危険があります。

Step2 無線LANアクセスポイントの設定を記入する

無線LANアクセスポイントに設定した情報を、次の欄に記入してください。パソコンに無線LANの接続設定をするときに、必要になります。

無線LANアクセスポイントの設定情報がわからない場合は、[無線LANアクセスポイントのメーカーにお問い合わせください](#)。

●ネットワーク名 (SSID)



無線LANアクセスポイントの名前のようなものです。パソコンから接続する無線LANアクセスポイントを識別するために利用されます。

●セキュリティの種類



無線LANアクセスポイントに設定するセキュリティは、「WPA2-パーソナル (WPA2-PSK)」や「WEP」などいくつかの種類があります。

設定できるセキュリティの種類は、無線LANアクセスポイントにより異なります。

●暗号化の種類



「AES」または「TKIP」です。セキュリティの種類によっては、暗号化の種類を設定しない場合があります。

●セキュリティキー (PSK または WEP キー)



無線LANアクセスポイントにセキュリティをかけるときに設定するパスワードです。

Step3 無線LANの電波を発信する

パソコンの無線LANの電波が発信されているか確認します。

●DESKPOWER の場合

- 1 (スタート) ▶ 「すべてのプログラム」 ▶ 「無線LAN オン/オフツール」 の順にクリックします。
- 2 「電波発信」 をクリックし、「終了」 をクリックします。
すでに電波が発信されている場合は、「終了」 をクリックしてください。

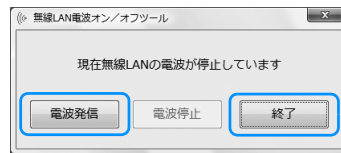

●BIBLO の場合

- 1 パソコン本体にあるワイヤレススイッチがオンになっていることを確認します。
ワイヤレススイッチの場所は、「各部の名称と働き」 (→ P.14) をご覧ください。

BIBLO LOOX M シリーズをお使いの場合は、ワイヤレス通信ランプが点灯していることを確認してください。ワイヤレス通信ランプの位置は (→ P.14) をご覧ください。

Point

- ▶ ワイヤレス通信ランプが点灯していない場合は、**[Fn]** を押しながら **[F5]** を押して、ワイヤレス通信ランプが点灯することを確認してください。
- 2 画面右下の通知領域にある、 をクリックし、 (Plugfree NETWORK) を右クリックします。
 - 3 「電波操作」 ▶ 「無線LAN」 ▶ 「電波発信」 の順にクリックします。
すでに電波が発信されている場合は、「電波発信」がグレーに表示され選択できません。

重要

▶ パソコンを屋外で使う場合、電波法の定めにより5GHz 帯の電波を停止する必要があります。この操作を行うと、現在使用している電波が2.4GHz 帯であっても、通信がいったん切断されます。(IEEE802.11a に準拠した無線LAN 搭載機種をお使いの場合のみ)

1. 画面右下の通知領域にある をクリックし、 (Plugfree NETWORK) を右クリックします。
2. 表示されたメニューから、「無線LANモニター」をクリックします。
3. 「無線LAN電波操作」にある「5GHz モード」の をクリックします。

Step4 パソコンの設定をする

このパソコンでは、Windows 7 の標準機能を使って無線 LAN の設定を行います。

- 1 無線 LAN アクセスポイントの電源が入っていることを確認します。
無線LANアクセスポイントの電源の入れ方については、無線LANアクセスポイントに添付されているマニュアルをご覧ください。
- 2 (スタート) ▶ 「コントロールパネル」▶ 「ネットワークとインターネット」の「ネットワークの状態とタスクの表示」をクリックします。「ネットワークと共有センター」ウィンドウが表示されます。
- 3 「新しい接続またはネットワークのセットアップ」をクリックします。

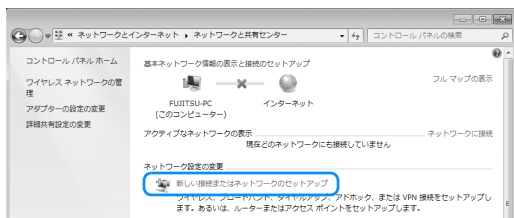

(これ以降の画面は機種や状況により異なります)

- 4 「ワイヤレスネットワークに手で接続します」を選択して「次へ」をクリックします。



- 5 Step2 で記入した無線 LAN アクセスポイントの設定情報を入力し、「次へ」をクリックします。パソコンの設定は、無線LANアクセスポイントの設定と同じ情報を入力する必要があります。

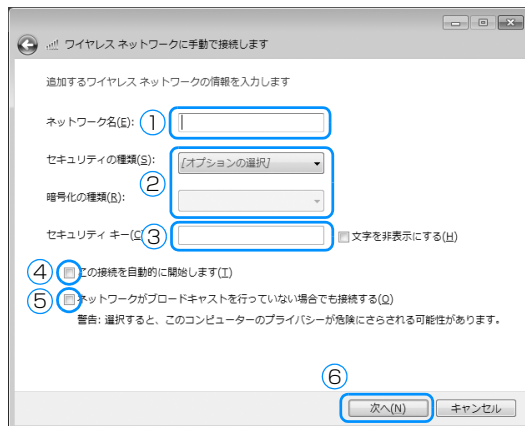

- ① 「ネットワーク名 (SSID)」を入力します。
- ② 「セキュリティの種類」「暗号化の種類」は、お使いの無線LANアクセスポイントの設定に合わせて選択します。
- ③ セキュリティキー (PSK または WEP キー) を入力します。
- ④ 「この接続を自動的に開始します」の をクリックし、 にします。
- ⑤ 必要に応じて「ネットワークがブロードキャストを行っていない場合でも接続する」の をクリックし、 にします。
- ⑥ 「次へ」をクリックします。

- 6 正しく設定できると、「正常に～を追加しました」と表示されます。

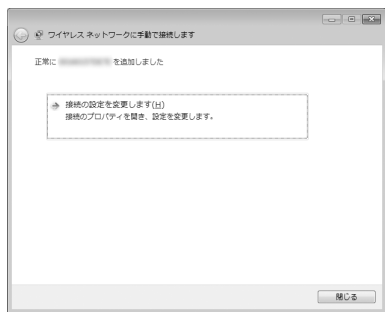

- 7 「Plugfree NETWORK」の「ネットワーク診断」を使って、正しく接続できたか確認します。

「ネットワーク診断」は、ネットワーク接続に関する情報を収集／分析し、ネットワークに関するトラブルの解決をサポートします。

1. (スタート) ▶ 「すべてのプログラム」 ▶ 「Plugfree NETWORK」 ▶ 「ネットワーク診断」の順にクリックします。
2. 「ワイヤレスネットワーク接続」が「接続中」となっていることを確認します。

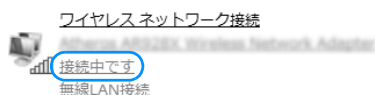

Point

- ▶ 「ワイヤレスネットワーク接続」が「接続中」にならなかった場合は、もう一度、Step2 で記入した無線 LAN アクセスポイントの設定情報と、手順 5 で設定した内容を確認してください。
- ▶ 無線 LAN アクセスポイントで設定した内容と同じ情報をパソコンに設定しないと、ネットワークに接続できません。無線 LAN アクセスポイントの設定がわからない場合は、無線 LAN アクセスポイントのメーカーにお問い合わせください。
- ▶ プロバイダーから提供されるインターネット接続に必要な情報が正しく設定されているか確認してください。設定する情報がわからない場合は、ご契約のプロバイダーにお問い合わせください。

- 8 すべてのウィンドウを閉じます。

これで無線 LAN を使ったインターネット接続は完了です。

Windows を最新の状態にする

インターネットに接続できるようになったら、「Windows Update」を実行してください。

「Windows Update」は、マイクロソフト社が提供するサポート機能です。Windows やソフトウェアなどを最新の状態に更新・修正することができます。ウイルスや不正アクセスを防ぐための対策もされるので、定期的に行うことをお勧めします。

重要

- ▶ 「Windows Update」でマイクロソフト社から提供されるプログラムについては、弊社がその内容や動作、および実施後のパソコンの動作を保証するものではありませんのでご了承ください。

- 1 インターネットに接続されているか確認します。
- 2 「パソコン準備ばっちりガイド」の「Windows を最新の状態にする」をクリックし、「実行する」をクリックします。

BIBLO LOOX U シリーズをお使いの場合は、

- (スタート) ▶ 「すべてのプログラム」 ▶ 「Windows Update」の順にクリックします。

Point

- ▶ 「パソコン準備ばっちりガイド」画面が表示されていない場合は、デスクトップにある、(パソコン準備ばっちりガイド) をクリックします。



(これ以降の画面は機種や状況により異なります)

3 「詳細情報の表示」をクリックします。

初めて「Windows Update」を行う場合は、「Microsoft Update」のインストールを行います。

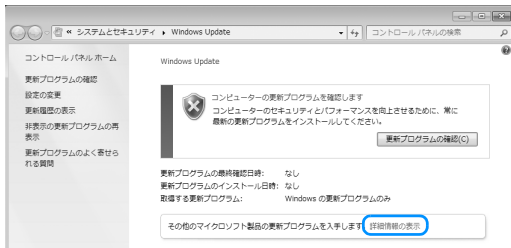

4 「使用条件」をご覧になったうえで使用条件に同意し、「インストール」をクリックします。



① 「使用条件」をクリックすると、「マイクロソフトの使用条件」ウィンドウが表示されます。

② をクリックして、 にします。

③ 「インストール」をクリックします。「ユーザーアカウント制御」ウィンドウが表示されたら、「はい」をクリックします。

5 「Windows Update」ウィンドウが表示されます。この後は、画面の指示に従って操作してください。

Point

▶ 「Windows Update」ウィンドウが表示されなかった場合は、次の手順で更新プログラムのインストールを行ってください。

また、長期間パソコンを使わなかったときや、パソコンをご購入時の状態に戻した（リカバリした）ときは、次の手順で更新プログラムのインストールを行ってください。

1. (スタート) ▶ 「すべてのプログラム」 ▶ 「Windows Update」の順にクリックします。
2. 「更新プログラムの確認」をクリックし、画面の指示に従ってください。

アップデートナビを実行する

「アップデートナビ」を実行すると、インターネットを経由して、このパソコンに関連するドライバーやソフトウェアの最新情報を確認し、更新することができます。

1 「パソコン準備ばっちりガイド」の「パソコンを最新の状態にする」をクリックし、「実行する」をクリックします。

BIBLO LOOX U シリーズをお使いの場合は、画面右下の通知領域にある をクリックし、表示された (アップデートナビ) を右クリックして、「富士通へ最新情報を確認」をクリックします。

Point

▶ 「パソコン準備ばっちりガイド」画面が表示されていない場合は、デスクトップにある、 (パソコン準備ばっちりガイド) をクリックします。

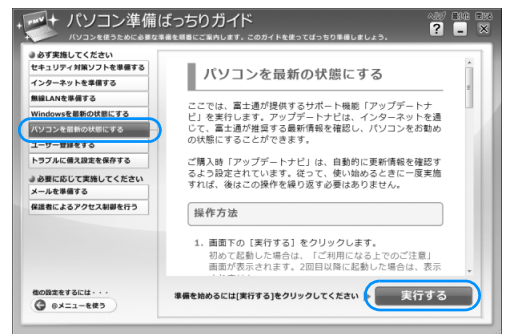

(これ以降の画面は機種や状況により異なります)

2 「ご利用になる上でのご注意」の画面が表示されたら内容をよくお読みになり、「承諾する」をクリックします。

「アップデートナビ」が最新情報を確認します。しばらくお待ちください。

重要

▶ お使いの機種や状況によっては、「アップデートナビ」が最新情報の確認を完了するまでに 20 分程度時間がかかる場合があります。「アップデートナビ」が最新情報の確認を完了するまで、しばらくお待ちください。

3 更新項目を確認します。必要に応じて概要、詳細をご覧ください。

更新したくない項目がある場合は、その項目の左にあるをクリックしてにします。通常は、すべての項目を更新することをお勧めします。

Point

▶ 「お使いの環境がお勧めの状態です」と表示されたら、更新は必要ありません。「閉じる」をクリックし、アップデートナビを終了させてください。

4 「更新開始」をクリックします。

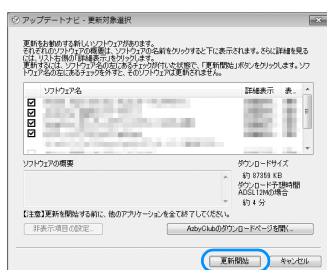

選択されたソフトウェアの更新が始まります。

Point



▶ 「更新開始確認」画面が表示されたら、「アップデートナビ」以外のソフトウェアを終了させ、「更新開始確認」画面に従って操作を進めてください。

5 パソコンの再起動を要求するメッセージが表示された場合は、「再起動」をクリックします。

パソコンが再起動し、更新が完了します。再起動を要求するメッセージが表示されない場合は、これで完了です。

Point

- ▶ 「アップデートナビ」は自動で最新情報を通知されるように設定されています。画面右下の通知領域にメッセージが表示されたら、画面の指示に従ってください。
- ▶ 長期間パソコンを使わなかったときや、パソコンをご購入時の状態に戻した（リカバリした）ときは、次の手順で「アップデートナビ」を実行してください。

1. 画面右下の通知領域にある  をクリックし、表示された  (アップデートナビ) を右クリックし、「富士通へ最新情報を確認」をクリックします。

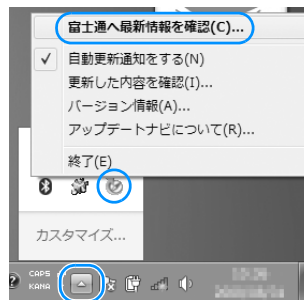

2. この後は、表示される画面に従って操作してください。

ユーザー登録をする

お客様の情報、およびご購入された本パソコンの機種情報を登録いただくことで、お客様 1 人 1 人に、よりきめ細かなサポート・サービスを提供します。できるだけ早く、ユーザー登録されることをお勧めします。

■ユーザー登録をする

- お客様専用の「ユーザー登録番号」と「パスワード」が発行されます。
- 自動的に「FMV ユーザーズクラブ AzbyClub [アズビィクラブ]」の会員に登録されます。
AzbyClub とは、お客様にパソコンを快適にご利用いただくための会員組織です。入会金、年会費は無料です（2 年目以降も無料）。

ユーザー登録については、「ユーザー登録のご案内」（→ P.117）をご覧ください。

ここまで設定した状態をバックアップする

ここまで設定したパソコンの状態を「マイリカバリ」を使って保存しておく、いざというときに復元できるので安心です。ここでは、「マイリカバリ」を使って、D ドライブにディスクイメージを作る方法を説明します。

- BIBLO LOOX U シリーズをお使いの場合（「富士通ショッピングサイト WEB MART」でハードディスクを 62GB に選択した場合を除く）

D ドライブにディスクイメージを作ることができません。

ここまで設定した状態をバックアップするには、「マイリカバリ」（→ P.82）をご覧ください。D ドライブ以外の場所にディスクイメージを保存してください。

重要

- ▶ マイリカバリで D ドライブにディスクイメージを作成した後、ハードディスクの領域を変更するとディスクイメージが消えてしまいます。
作成したディスクイメージは、外付けハードディスクや USB メモリなどに保存しておくことをお勧めします。
詳しくは、「ディスクイメージをコピーする」（→ P.85）をご覧ください。
- ▶ 「マイリカバリ」は、すべてのデータのバックアップ／復元を保証するものではありません。
また、著作権保護された映像や音楽などはバックアップ／復元できない場合があります。

- 1 デスクトップにある （マイリカバリ）をクリックします。
「ユーザーアカウント制御」ウィンドウが表示されたら、「はい」をクリックします。
- 2 「マイリカバリとは」ウィンドウが表示されたら、「次へ」をクリックします。
- 3 「マイリカバリ」ウィンドウの「つくる」をクリックします。

- 4 コメントを入力し、「次へ」をクリックします。
コメントは、「セットアップした後」などいつの時点のディスクイメージかわかるように入力してください。

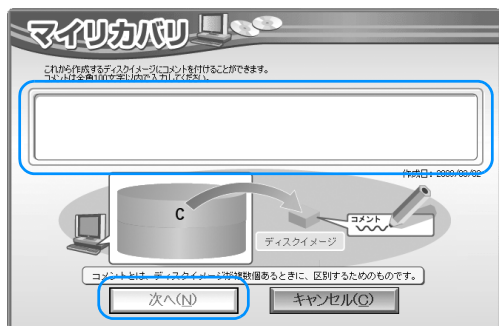

- 5 「OK」をクリックします。
パソコンが再起動します。



- 6 「ディスクイメージの作成」画面が表示されたら、「Dドライブにつくる」をクリックします。



- 7 「次へ」をクリックします。

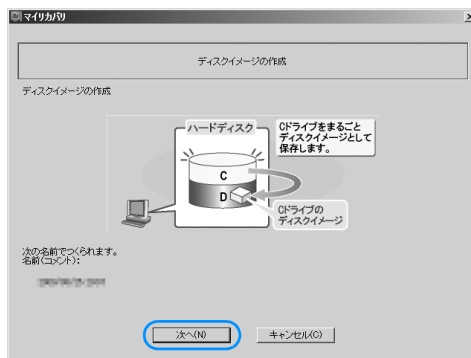

- 8 「実行」をクリックします。

終了までの時間表示が増えることがあります。これは、途中で終了時間を計算し直しているためです。約 30% 終了するまでは、残り時間が正確に表示されない場合がありますのでご了承ください。

- 9 「ディスクイメージを作成しました。」と表示されたら、「OK」をクリックします。
パソコンが再起動します。

これで、今まで設定したパソコンの状態が保存されました。

重要

- ▶ セットアップが終わったら、「リカバリディスクセット」を作ってください。(BIBLO LOOX を除く)
「リカバリディスクセット」は、パソコンをご購入時の状態に戻す(リカバリする)ときに必要になります。「リカバリディスクセット」を作っておかないと、トラブルが起こったときなどにパソコンをご購入時の状態に戻す(リカバリする)ことができなくなります。
「リカバリディスクセットを作っておく」(→ P.162)をご覧ください、できるだけ早く「リカバリディスクセット」を作ってください。

プロダクトキーを入力する

「PowerPoint 2007」搭載機種または「Microsoft® Office Personal 2007 2年間ライセンス版」搭載機種のみ

「PowerPoint 2007」搭載機種をお使いの方

初回起動時に、プロダクトキーの入力が必要です。表示される画面の指示に従って、パッケージに同梱されているプロダクトキーを入力してください。

詳しくは、パッケージに同梱されているマニュアルをご覧ください。

「Microsoft® Office Personal 2007 2年間ライセンス版」をお使いの方

初回起動時にプロダクトキーの入力とライセンス認証が必要です。詳しくは「Office Personal 2007」のパッケージに同梱されている「お使いになる前」をご覧ください。

- ライセンス認証を行うには、お使いのパソコンをインターネットに接続する必要があります。
電話でのライセンス認証はできません。
- プロダクトキーは「Office Personal 2007」のパッケージに同梱されています。
- ライセンス期間中にパソコン本体を修理した場合は、再度ライセンス認証が必要になることがあります。
- ライセンス認証ができない場合には、下記の窓口にお問い合わせください。
 - ・電話番号：0120-09-0196
※ご利用の際は、電話番号を間違えないようご注意ください。
受付時間：月～金／9:30～12:00、13:00～19:00
土～日／10:00～17:00
(マイクロソフト株式会社指定休業日、年末年始、祝日を除く)
※音声ガイダンスが流れますので、ガイダンスに従って番号の選択をお願いします。
※窓口の情報は2009年11月現在のものです。

4. 取り扱い

電源を入れる／切る

電源を入れる

重要

▶ 電源を入れるときの注意

- ・ 電源を入れてから Windows が起動するまでは、キーボードやマウスなどで操作しないでください。正常に起動できなくなる場合があります。
- ・ パソコンを長時間お使いになる場合は、バッテリー切れによるデータ消失などを防ぐため、必ず AC アダプタを取り付けてください。

⚠ 注意



- 落雷の可能性がある場合は、あらかじめパソコン本体の電源を切り、その後電源コードをコンセントから抜き、ケーブル類を取り外しておいてください。落雷による感電、火災の原因となります。雷が鳴り出したときは、落雷の可能性がなくなるまでパソコン本体やケーブル類に触れないでください。ケーブル類の接続作業は、落雷の可能性がなくなるまで行わないでください。



- AC アダプタは、このマニュアルをよく読み、正しく接続してください。誤った接続状態でお使いになると、感電・火災の原因となります。また、パソコン本体が故障する原因となります。

Point

- ▶ パソコンの使用中は、ACアダプタが熱くなることがありますが、故障ではありません。

1 電源ボタン (⏻) を押します。

電源ボタンを、4 秒以上押し続けるとパソコンの電源が切れてしまいます。データが失われる場合もありますので、ご注意ください。

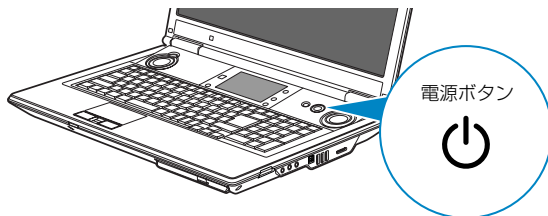

(イラストは機種や状況により異なります)

電源が入ると、画面に文字などが表示されます。

2 次のような画面が表示されたことを確認します。

Windows のログオンパスワードを設定しているかどうかなどで、表示される画面は異なります。

■ Windows のログオンパスワードを設定していない場合



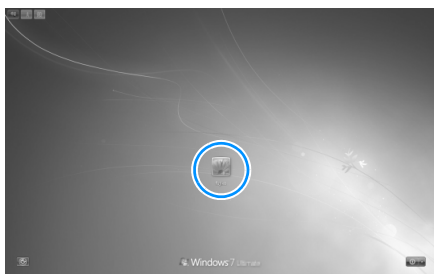

(画面は機種や状況により異なります)

- Windows のログオンパスワードを設定している場合
お使いのユーザー名をクリックします。
Windows のログオンパスワードを入力し、をクリックします。

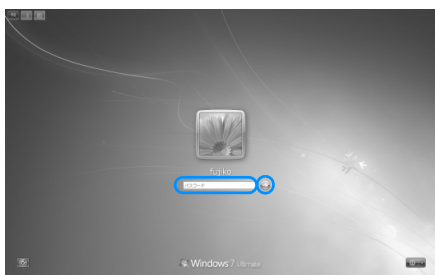

(これ以降の画面は、機種や状況により異なります)



Windows のパスワードについては、 (スタート) ▶ 「ヘルプとサポート」をクリックして Windows のヘルプを表示し、「パスワード」で検索して「コンピューターをパスワードで保護する」をご覧ください。

- Windows のログオンに指紋認証を設定している場合 (指紋センサー搭載機種のみ)
指紋センサーに指をスライドさせます。

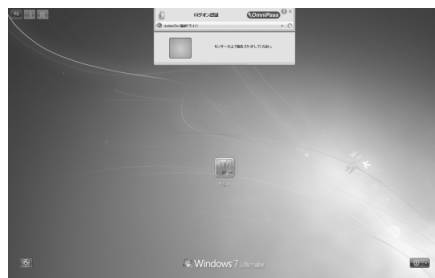

(これ以降の画面は、機種や状況により異なります)



Point

- ▶ Windows が起動しない場合
 - ・ AC アダプタを接続している場合
AC アダプタが正しく接続されているか確認してください。
 - ・ バッテリのみで使う場合
 - 内蔵バッテリーパックが正しく取り付けられているか確認してください。
 - バッテリ残量が少ないと電源を入れてもパソコンが起動しないことがあります。残量が少ない場合は、AC アダプタを接続してください。

それでも Windows が起動しない場合は、「起動・終了時」(→ P.107) をご覧ください。

電源を切る

Point

- ▶ 電源を切る操作を行う前に、作業中のデータはないか、また、CD/DVDドライブにディスクが入ったままになっていないかを確認してください。

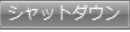
- 1  (スタート) ▶  をクリックします。しばらくすると Windows が終了し、パソコンの電源が自動的に切れます。

重要

- ▶ パソコンは電源を切った状態でも少量の電力を消費します。バッテリー残量を減らさないためには、AC アダプタを接続してください。

Point

- ▶ 電源を切る操作ができないときは、「起動・終了時」(→ P.107) をご覧ください。
- ▶ 長期間パソコンを使用しない場合は、内蔵バッテリーパックを外してください。お使いになる前に必ず内蔵バッテリーパックを取り付けてから電源を入れてください。
- ▶ 長期間パソコンを使用しない場合は、ACアダプタを取り外してください。取り外した AC アダプタは、AC アダプタ本体や AC ケーブルが、変形したり、割れたり、傷が付かないように保管してください。なお、保管の際には、AC アダプタに AC ケーブルを巻き付けたりしないでください。
- ▶ 内蔵バッテリーパックや AC アダプタを取り付ける際には、変形や破損の無いことをご確認のうえ、取り付けを行ってください。

スリープにする／復帰させる

パソコンを使わないときは、電源を切らずにスリープにしておくことができます。スリープにしておく、次にパソコンを使うときにすぐに使い始めることができます。

ここでは、パソコンをスリープにする方法と、スリープから復帰(レジューム)する方法について説明します。

■パソコンをスリープにする場合の注意

次の場合はパソコンの電源を切ってください。

- パソコンを長期間使わないとき
- パソコンの動作が遅くなったり、正常に動作しなくなったとき

このような場合はいったんパソコンの電源を切り、電源を入れ直してください。



Point

- ▶ スリープ中は、メモリに保存したデータなどを保持するために少しずつ電力を消費しています。
- ▶ ご購入時の設定では、スリープしてから一定時間経過するか、バッテリーの残量が少なくなると、データなどの保存先をメモリからハードディスクに切り替えて、パソコンの電源を切るようになっていきます。

■スリープとは

パソコンの電源を切らずに、作業中のデータなどをメモリに保存して、パソコンを待機状態にすることです。

■スリープにする

- 1  (スタート) ▶  の  ▶「スリープ」の順にクリックします。ディスプレイの表示が消えスリープになります。

Point

- ▶ 電源ボタンを押すことで、スリープにすることもできます。電源ボタンは4秒以上押し続けしないでください。パソコンの電源が切れてしまいます。
- ▶ 液晶ディスプレイを閉じることで、スリープにすることもできます。詳しくは、次のマニュアルをご覧ください。

 [Web](#) [補足情報]

■スリープから復帰する

- 1 電源ボタン(⏻)を押します。パソコンがスリープから復帰(レジューム)します。電源ボタンは4秒以上押し続けしないでください。パソコンの電源が切れてしまいます。

Point

- ▶ スリープにした後は、必ず10秒以上たってから復帰(レジューム)するようにしてください。
- ▶ 液晶ディスプレイを開くことで、復帰(レジューム)することもできます。

バッテリー

このパソコンは、AC アダプタを使わずにバッテリーのみで動作させることができます。

ここでは、バッテリーの充電方法、バッテリーの充電状態や残量を確認する方法、バッテリーの交換方法について説明しています。

重要

- ▶ バッテリーのみで使用する場合はバッテリーが充電されているか確認してください。特にご購入時にはバッテリーが充電されていない場合があるので、ご注意ください。

バッテリーの充電

バッテリーを充電するには、AC アダプタを接続します。充電が始まると、バッテリー充電ランプが点灯します。

充電状態や残量の確認

バッテリーの充電の確認は、バッテリー充電ランプ／バッテリー残量ランプで行います。

バッテリー充電ランプ (→) / バッテリー残量ランプ () は、次のように表示されます。

■バッテリー充電ランプ (→)

- AC アダプタを接続している場合

状態	充電ランプの表示
充電中	オレンジ点灯
充電完了	ブルー点灯

次の場合、バッテリー充電ランプがオレンジ点滅します。

- ・内蔵バッテリーパックが熱を持って温度が高くなった場合
- ・冷やされて温度が低くなったときに、バッテリーの保護機能が働いて充電を停止している場合

内蔵バッテリーパックの温度が平常に戻ると、オレンジ点灯になり充電を再開します。

- AC アダプタ未接続時は、充電ランプは消灯します。
- バッテリー残量が 90% 以上の場合は、AC アダプタを取り付けても充電されません。89% 以下で充電されます。

■バッテリー残量ランプ ()

- AC アダプタ接続時 [注 1]

バッテリー残量	電源 ON 時	スリープ時[注2]
100 ~ 50%	ブルー点灯	
49 ~ 13%	オレンジ点灯	
12% 以下	レッド点灯	

注1：充電中は、電源OFF時や休止状態も、電源ON時やスリープ時と同様の表示になります。

ただし、充電していない時（バッテリー残量が100%の場合、またはACアダプタを接続した時のバッテリー残量が90%以上の場合）は消灯します。

注2：充電していない時（バッテリー残量が100%の場合、またはACアダプタを接続した時のバッテリー残量が90%以上の場合）は、ゆっくりブルー点滅します。

- AC アダプタ未接続時 [注 1]

バッテリー残量／バッテリーの状態	電源 ON 時	スリープ時
100 ~ 50%	ブルー点灯	ゆっくりブルー点滅
49 ~ 13%	オレンジ点灯	ゆっくりオレンジ点滅
12% 以下 (LOWバッテリー状態) [注2]	レッド点灯	ゆっくりレッド点滅

注1：電源 OFF 時や休止状態では、バッテリー残量ランプは消灯します。

注2：LOW バッテリー状態のまま使用し続けると、作成中または保存中のデータが失われることがあります。

- バッテリーバック未装着時は、バッテリー残量ランプは消灯します。
- バッテリー残量ランプが短い間隔でレッド点灯する場合は、バッテリーが正しく充電できないことを示しています。パソコン本体の電源を切ってからバッテリーを取り付け直してください。それでも解消されない場合はバッテリーが異常です。新しいバッテリーと交換してください (→ P.46)。

重要

- ▶ バッテリー残量不足の表示について
バッテリー残量が少なくなると、バッテリーの残り時間とバッテリー残量の不足を案内するポップアップや、「省電源移行バッテリーレベル」ウィンドウが表示されます。

バッテリーの寿命を延ばす

ご購入時のバッテリーの満充電量は 100%に設定されています。バッテリーの満充電量を低く抑える「バッテリーユーティリティ」を使い満充電量を 80%に抑えることで、バッテリーの消耗を抑え、バッテリーの寿命を延ばすことができます。

バッテリーの満充電量を 80%充電モードに変更する方法は次のとおりです。

- 1  (スタート) ▶ 「コントロールパネル」の順にクリックします。
「コントロールパネル」ウィンドウが表示されます。
- 2 画面右上の「カテゴリ」をクリックし、「大きいアイコン」をクリックします。



「すべてのコントロールパネル項目」ウィンドウが表示されます。

- 3 「バッテリーユーティリティ」▶ 「変更」をクリックします。
「ユーザーアカウント制御」ウィンドウが表示されたら、「はい」をクリックします。
- 4 「80%充電モード」を選択し、「OK」▶ 「OK」をクリックします。

内蔵バッテリーパックの交換方法

⚠ 警告



- バッテリーパックの交換を行う場合は、パソコンの電源を必ず切り AC アダプタを取り外してください。また、パソコンやバッテリーパックのコネクタに触れないでください。
感電や故障の原因となります。

バッテリーを長期間使用すると充電する能力が低下するため、バッテリー稼働時間が短くなります。稼働時間が極端に短くなってきたら、新しいバッテリーパックに交換してください。

使用できるバッテリーパックについては、製品情報ページ (<http://www.fmworld.net/>) をご覧になるか、ご購入元にお問い合わせください。

- 1 パソコンの電源を切り、AC アダプタを取り外します。
- 2 液晶ディスプレイを閉じ、パソコン本体を裏返します。
液晶ディスプレイに文房具などを挟まないようにして静かに閉じてください。
- 3 内蔵バッテリーパックを取り外します。
① ツメを矢印の方向に押しながら、②内蔵バッテリーパックを斜め上に持ち上げて取り外します。

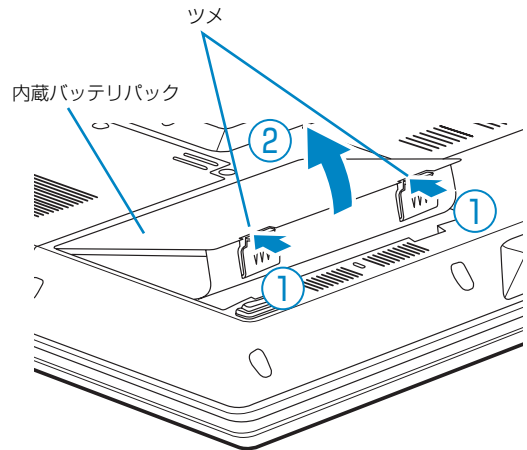

(これ以降のイラストは機種や状況により異なります)

- 4 新しい内蔵バッテリーパックを取り付けます。
新しい内蔵バッテリーパックを斜め上から差し込み、カチッと音がするまでしっかりはめこみます。

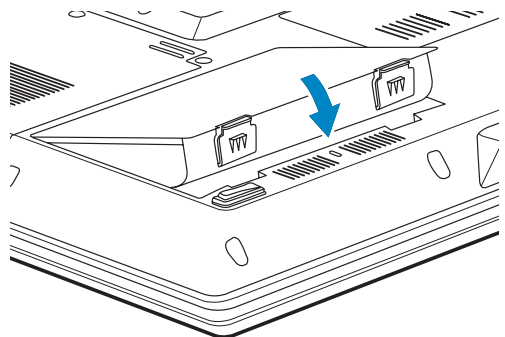

重要

- ▶ 取り外した内蔵バッテリーパックは、ショート（短絡）防止のために、内蔵バッテリーパックのコネクタに絶縁テープを貼るなどの処置を行ってください。なお、取り外した内蔵バッテリーパックは乾電池などの電池と混ぜないようにしてください。
- ▶ 内蔵バッテリーパック（リチウムイオン電池）は、貴重な資源です。廃棄する場合は、リサイクルにご協力をお願いします（→ P.131）。

マウス

マウス添付機種のみ

ここでは、マウスについて説明します。

各部の名称と働き

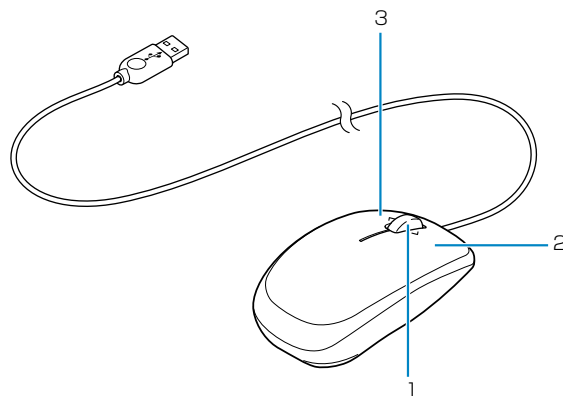

（イラストは機種や状況により異なります）

- 1 スクロールホイール
このホイールを回したり横に倒したりすると、画面を上下左右にスクロールできます。
- 2 右ボタン
右クリックするとき押します。
- 3 左ボタン
クリックするとき押します。

マウスについて

USB レーザーマウスは、底面からの光により照らし出されている陰影をオプティカル（光学）センサーで検知し、マウスの動きを判断しています。このため、机の上だけでなく、衣類の上や紙の上でも使用することができます。

マウスをお使いになるときの注意

- マウス底面から眼に見えないレーザー光を発しています。直接眼に向けると、眼に悪い影響を与えることがありますので避けてください。
- センサー部分を汚したり、傷を付けたりしないでください。
- 発光部分を他の用途に使用しないでください。
- USB レーザーマウスは、次のようなものの表面では正しく動作しない場合があります。

- ・鏡やガラスなど反射しやすいもの
- ・光沢のあるもの
- ・濃淡のはっきりした縞模様や柄のもの（木目調など）
- ・網点の印刷物など、同じパターンが連続しているもの

- このマウスは非接触でマウスの動きを検知しているため特にマウスパッドを必要としませんが、マウス本体は接触しているため、傷が付きやすい机やテーブルの上では、傷防止のためにマウスパッドなどを使用することをお勧めします。

マウスの使い方

ここでは、ご購入時に添付されているマウスの使い方について説明しています。

Point

- ▶ マウスの設定について

マウスの設定は、 (スタート) ▶ 「コントロールパネル」 ▶ 「ハードウェアとサウンド」 ▶ 「デバイスとプリンター」の「マウス」の順にクリックすると表示されるマウスの設定画面で変更することができます。

- スクロール機能やズーム機能は、使用するソフトウェアによって動作が異なる場合があります。

■クリック

左ボタンをカチッと 1 回押して、すぐ離すことです。また、右ボタンを 1 回カチッと押すことを「右クリック」といいます。

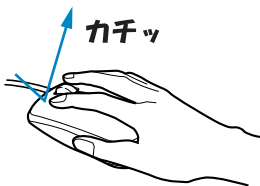

■ダブルクリック

左ボタンをカチカチッと 2 回素早く押して、すぐ離すことです。



■ポイント

マウスポインターをアイコンやメニューなどに合わせることで、ポイントすると、項目が反転表示されたり、項目の説明が表示されます。

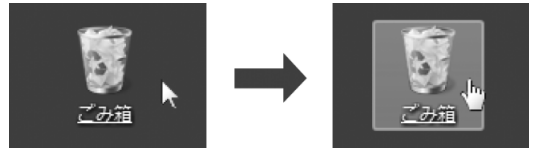

■ドラッグ

アイコンやウィンドウを、マウスポインターでつかむようにして移動させる方法です。

マウスポインターを任意の位置に移動し、左ボタンを押しながら希望の位置までマウスを移動し、指を離します。

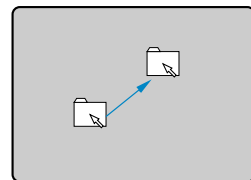
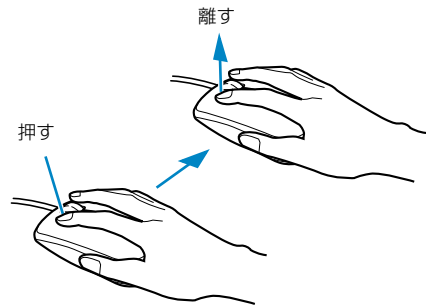

■スクロール

スクロールホイールを回したり横に倒したりして、画面の表示を動かすことです。

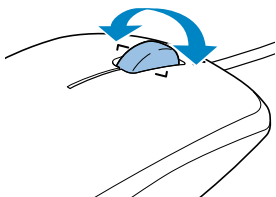
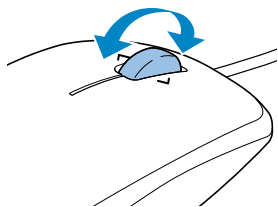

■ズーム

ウィンドウ内でスクロールホイールを押してマウスポインターを \oplus に変更後、スクロールホイールを回して、画面の表示を拡大または縮小させます。

フラットポイント

フラットポイントについて

フラットポイントは、指先の操作でマウスポインターを動かすことのできる便利なポインティングデバイスで、操作面とその手前にある2つのボタンで構成されています。

この操作面を指先でなぞることで、画面上のマウスポインターを移動させることができます。

左右のボタンは、それぞれマウスの左右のボタンに相当し、その機能はソフトウェアにより異なります。

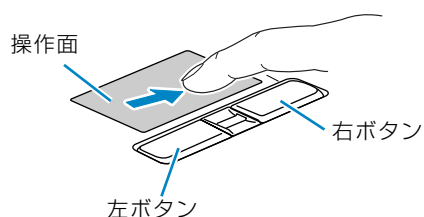

(これ以降のイラストは機種や状況により異なります)

Point

- ▶ フラットポイントをお使いになるときの注意
フラットポイントは操作面表面の結露、湿気などにより誤動作することがあります。また、濡れた手や汗をかいた手でお使いになった場合、あるいは操作面の表面が汚れている場合は、マウスポインターが正常に動作しないことがあります。このような場合は、電源を切ってから、薄めた中性洗剤を含ませた柔らかい布で汚れを拭き取ってください。

フラットポイントの使い方

■マウスポインター (☞) を移動させる

操作面を指先でなぞることで、画面上のマウスポインター (☞) を移動させます。



指が操作面の端まできたら、いったん操作面から指を離して、もう一度別の位置からなぞってください。指を離してもマウスポインターは動きません。

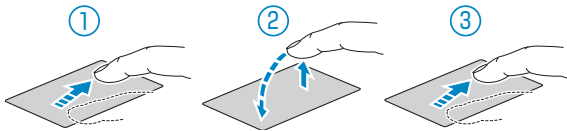
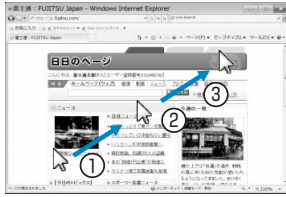

指を離している間はマウスポインターは動きません。

■クリック

左ボタンをカチッと1回押して、すぐに離すか、操作面を1回軽くたたく（タップする）ことです。また、右ボタンを1回カチッと押すことを「右クリック」といいます。

クリック



または

タップ

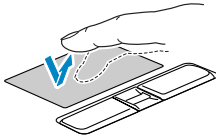

右クリック

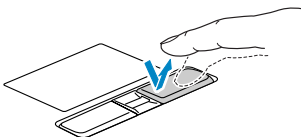

(これ以降のイラストは機種や状況により異なります)

操作面をタップするときは、なるべく操作面の中央部分をたたくようにしてください。また、操作面をタップするときや離すときに、マウスの位置がずれないように、気をつけてください。

■ダブルクリック

左ボタンをカチカチッと素早く2回押して、すぐに離すか、操作面を2回連続してタップすることです。

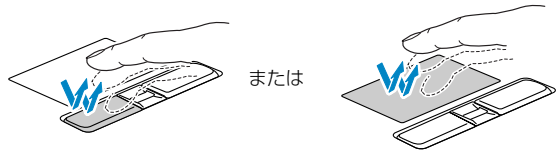

■ドラッグ

アイコンやウィンドウを、マウスポインターでつかむようにして移動させる方法です。

左ボタンを押したまま操作面をなぞり、希望の位置で指を離します。

または、操作面を素早く2回タップし、2回目のタップのときに指を操作面上から離さずになぞり、希望の位置で指を離します。

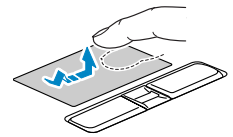
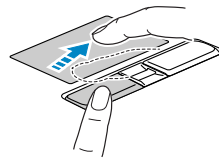
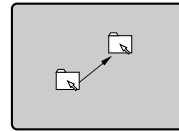

■ポイント

マウスポインターをアイコンやメニューなどに合わせることで、ポイントすることです。ポイントすると、項目が反転表示されたり、項目の説明が表示されます。



(画面は機種や状況により異なります)

タッチスクエア

タッチスクエアとは

タッチスクエアとは、指先で画面をタッチして操作する、小型の液晶ディスプレイです。

液晶ディスプレイでは別の作業をしながら、テレビ、DVD、または Blu-ray Disc をながら見したり、音楽再生の操作をしたり、指先の操作で写真をスライドさせて見たり、ソフトウェアを起動させたりすることができます。

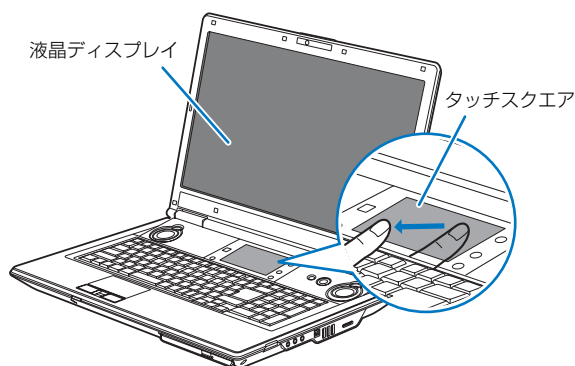

タッチスクエアでできること

このパソコンのタッチスクエアでは、次のことができます。

- ソフトウェアを起動する（ホームモード）
タッチスクエアに表示されているアイコンを指で直接タッチすることで、ソフトウェアが起動できます。
- スライドショーを見る（フォトビューアーモード）
このパソコンに保存した画像をタッチスクエアに表示させて、スライドショーを楽しめます。画像を指で直接タッチしてスライドショーを操作することもできます。
- テレビ、DVD、Blu-ray Disc を見る（コンパクトテレビモード／コンパクト DVD モード）
タッチスクエアでテレビ、DVD、または Blu-ray Disc を視聴できます。
- テレビ、DVD、Blu-ray Disc を操作する（ミニリモコンモード）
液晶ディスプレイでテレビ、DVD、または Blu-ray Disc 視聴時に、タッチスクエアに表示されているリモコンボタンに指で直接タッチすることでテレビ、DVD、または Blu-ray Disc を操作できます。

- 辞書機能を使う（電子辞書モード）
簡単な操作で、調べたい単語の意味をタッチスクエアに表示することができます。
- 音楽を聴く（ミュージックモード）
タッチスクエアで音楽を再生することができます。
- 音楽を視覚的に楽しむ（スピーカーレベルモード）
音楽を視覚的に楽しむことができます。
なお、HDMI 出力端子に接続した機器で音楽を再生する場合は、スピーカーレベルモードをご利用になれません。
- マルチモニターとして利用する（デスクトップモード）
タッチスクエアをマルチモニターとして利用し、アプリケーションやガジェットを利用できます。
なお、テレビの録画中には、デスクトップモードには変更できません。
- 液晶ディスプレイとタッチスクエアの間でウィンドウを移動する
液晶ディスプレイに表示されているウィンドウをタッチスクエアに、またはタッチスクエアに表示されているウィンドウを液晶ディスプレイに移動できます。

タッチスクエアをお使いになるうえでの注意

- 「タッチスクエアユーティリティ」が起動していない状態では、ホームモードなどの各モードはお使いになれません。
- タッチスクエアの表示をホームモード以外の表示に変更しても、パソコンを再起動したり、一度電源を切ったりすると、次回起動時の表示はホームモードに戻ります。
- タッチスクエアを取り外すことはできません。
- タッチスクエアの角度を変更することはできません。
- タッチスクエアにタッチするときは、強くたたかないようにしてください。
- 先のとがったものや固いもので、タッチスクエアをたたいたりつついたりしないでください。
- タッチスクエアの上に物を置いたまま、液晶ディスプレイを閉じないでください。
- ご購入時の状態では、タッチスクエア上のマウスカーソルを指でタッチして動かしたり、指でクリックやタップなどの操作をすることはできません。

- デスクトップモードから他のモードに変更するとき、モードの変更中に液晶ディスプレイとタッチスクエアの画面表示が乱れることがあります。

タッチスクエアを使う

■ソフトウェアを起動する（ホームモード）

タッチスクエアに表示されているアイコンを指で直接タッチすると、タッチしたソフトウェアが起動します。



（これ以降の画像は、機種や状況により異なります。）

フォトビューアーモード、コンパクトテレビモード、コンパクト DVD モード、ミニリモコンモード、電子辞書モード、ミュージックモード、スピーカーレベルモード、デスクトップモードの操作方法については、次のマニュアルをご覧ください。

[Web](#)『補足情報』

■タッチスクエアのモードを切り替える

Menu（メニュー）を指で直接タッチして、モード一覧を表示させ、使いたいモード名を指で直接タッチすると、タッチしたモードに切り替わります。



■ウィンドウを移動する

液晶ディスプレイ下部にあるアイコンを使用して、表示しているウィンドウを液晶ディスプレイからタッチスクエアに移動したり、タッチスクエアから液晶ディスプレイに移動したりできます。

- 1 液晶ディスプレイ下部に表示されているアイコンをクリックします。

現在表示しているウィンドウのリストが表示されます。

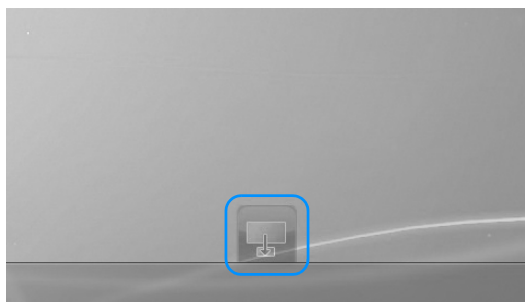

液晶ディスプレイとタッチスクエアに表示されているウィンドウのリストを切り替えるには、タブをクリックしてください。

- 2 移動したいウィンドウを選択し、 をクリックします。

音量

スピーカーやヘッドホンの音量は、キーボードなどで調節できます。

重要

- ▶ スピーカーが故障する原因となる場合があります
音量はスピーカーから聞こえる音がひずまない範囲に設定・調整してください。

■キーボードで音量を調節する

調節中は、画面下部に音量を示すインジケーターが表示されます。



音量小 ← → 音量大

(イラストは機種や状況により異なります)

●音量を小さくする

[Fn] を押しながら、**[F8]** を押します。

●音量を大きくする

[Fn] を押しながら、**[F9]** を押します。



●音を消す

[Fn] を押しながら、**[F3]** を押します。



「Mute」と表示され、画面右下の通知領域に  が表示されます。

もう一度押すと、画面下部に現在の音量を示すインジケーターが表示され、音が出るようになります。画面右下の通知領域にある () でも調節できます。

■ワンタッチボタンで調節する

 を押すと小さく、 を押すと大きくなります。

調節中は、画面下部に音量を示すインジケーターが表示されます。

 を押すと音が消え、画面右下の通知領域に  が表示されます。

■音質を調節する

このパソコンに搭載されている MaxxAudio® は、音響心理テクノロジーを使用して、低域・高域、ステレオ感の強調など、より臨場感にあふれるスピーカー特性の調節を実現できます。

重要

▶ MaxxAudio® の音質調節は、内蔵スピーカーのみ対象となります。

ヘッドホン／光デジタルオーディオ出力兼用端子やHDMI出力端子に接続した機器の音質調節はできません。



1  (スタート) ▶ 「コントロールパネル」▶ 「ハードウェアとサウンド」▶ 「Realtek HD オーディオマネージャ」の順にクリックします。「Realtek HD オーディオマネージャ」ウィンドウが表示されます。

2 「Waves MaxxAudio」タブをクリックします。MaxxAudio® の設定を変更する画面が表示されます。

3 各項目を調節して、スピーカーの音質を変更します。

Point

▶ 各調節つまみを上げすぎると、聞きづらい音質になることがあります。その場合は、**Reset** を押してください。MaxxAudio® の設定がご購入時の状態に戻ります。

▶ 音楽によっては、パソコンや各ソフトウェアの音量を大きくしたり、MaxxAudio® の各設定を変更すると、低い異音が発生することがあります。その場合は、パソコンや各ソフトウェアの音量を小さくするか、画面左にある「MaxxAudio 切替ボタン」 (オレンジ色) をクリックし、 (灰色) にし、MaxxAudio® の機能を無効にしてください。

4 「OK」をクリックして設定を保存します。

画面の明るさ

キーボードで、画面の明るさを調節できます。

調節中は、画面下部に明るさを示すインジケータが表示されます。



(イラストは機種や状況により異なります)

●明るくする

[Fn] を押しながら **[F7]** を押す

●暗くする

[Fn] を押しながら **[F6]** を押す

Point

▶ 明るさの設定について

- ・パソコンを再起動したり、スリープから復帰したり、ACアダプタの接続や取り外しを行った直後は、キーボードで明るさを変更しても有効にならないことがあります。このような場合は、しばらく時間をおいてから変更してください。
- ・ご購入時は、ACアダプタを接続している場合は明るく、バッテリーで使っている場合は少し暗くなるように設定されています。
- ・明るさは、ACアダプタを接続している場合と、バッテリーで使っている場合とで別々に設定できます。
- ・タッチスクエアの明るさは、タッチスクエア左の明るさ調整ボタンで変更してください。

CD/DVD ドライブ

このパソコンでは、CD や DVD、Blu-ray Disc (Blu-ray Disc ドライブ搭載機種のみ) などのディスクの再生や読み出し／書き込みを行うことができます。

ディスクを使うときの注意

重要

▶ 著作物の録音や複製に関する注意

音楽や画像などの著作物は、著作権法で保護されています。録音・複製（データ形式の変換を含む）などは、お客様個人、またはご家庭内で楽しむ目的でのみ、行うことができます。音楽や画像をネットワーク上で配信するなど、上記目的を超える場合は、著作権者の許諾が必要です。

▶ 著作権を保護されたディスクはコピーできません

ディスクの種類によっては、著作権保護のため、コピープロテクトがかかっている場合があります。このパソコンでは、著作権保護として、デスクランブル機能および相互認証機能が用意されています。著作権を保護されたデータなどをコピーしても、再生できません。

- ディスクの再生中や書き込み／書き換え中は、振動や衝撃を与えないでください。
- ディスクに頻繁にアクセスしたり、ディスクに書き込み／書き換えをする場合や、長時間再生する場合は、パソコンに AC アダプタを取り付けることをお勧めします。
- Blu-ray Disc をご覧になるとき (Blu-ray Disc ドライブ搭載機種のみ) は、パソコンに AC アダプタを必ず取り付けてください。
- ケースから取り出すときやパソコンにセットするときなど、ディスクは両面とも触らないようにしてください。
- ディスクは両面とも指紋やほこり、傷などを付けないでください。
- ディスクは両面ともラベルを貼らないでください。
- ディスクの表面にボールペンや鉛筆などの硬いもので字を書くと、ディスクに傷が付くおそれがあります。
- コーヒーなどの液体をかけないでください。

- 汚れたり水滴がついたりしたときは、少し湿らせた布で中央から外側へ向かって拭いた後、乾いた布で拭き取ってください。
シリコンクロスは使用しないでください。
ヘアードライヤーなどで乾燥させたり、自然乾燥をさせないでください。
ベンジン、シンナー、水、レコードスプレー、静電気防止剤などで拭かないでください。
- 使わないときは、ケースに入れて保管してください。
- 曲げたり、重いものを載せたりしないでください。
- 高温・低温の場所に保管しないでください。

ディスクを再生するときの注意

■再生時の注意

- ディスクの再生直後、数秒間画面が正常に表示されないことがあります。
- デジタル放送を録画した DVD-RAM を初めて「WinDVD」で再生するときは、「ユーザーアカウント制御」ウィンドウが表示されます。必ず「許可」をクリックしてください。
- ディスクによっては、正常に再生されなかったり、「WinDVD」の一部の機能が使用できない場合があります。
- 再生するディスクのマニュアルも必ずご覧ください。
- 「WinDVD」を起動中にディスクを交換する場合は、一度「WinDVD」を終了してください。
- 各ボタンを操作する間隔は、1 秒以上あけてください。
- 再生するディスクによっては、コマ落ちする場合があります。
- ディスクを再生する前に、他のソフトウェアは終了させてください。
- 液晶ディスプレイと外部ディスプレイで同時に表示する場合、コピープロテクトされたディスクの映像を再生することはできません。
- ディスクをパソコンに接続されたデジタルテレビでご覧になる場合、お使いのデジタルテレビによってはテレビの解像度が液晶ディスプレイよりも低いいため、鮮明に表示できない場合があります。(HDMI 出力端子搭載機種のみ)



- ▶ DTS で記録された DVD-VIDEO は、このパソコンでは音声再生ができません（スーパーマルチドライブ搭載機種のみ）。

■「WinDVD」の更新について

このパソコンには、DVD および Blu-ray Disc (Blu-ray Disc ドライブ搭載機種のみ) を再生するソフトウェア「WinDVD」が用意されています。「WinDVD」は常に最新の状態に更新してお使いください。「WinDVD」を更新するには、サポートページ (<http://azby.fmworld.net/support/>) から対応プログラム (随時提供) をダウンロードして、インストールしてください。

ダウンロードの方法については、「ドライバダウンロード」のページにある説明をご覧ください。インストール手順については、アップデートプログラムに添付されている「Readme.txt」をご覧ください。

■AACIS キーの更新について (Blu-ray Disc ドライブ搭載機種のみ)

Blu-ray Disc には、著作権保護技術のキーが働いています。

AACIS キーは常に最新の状態に更新してお使いください。

更新方法については、下記の URL をご覧ください。

<http://www.fmworld.net/aacs/biblio/>

ディスクに書き込み／書き換えをするときの注意

ディスクに書き込み／書き換えをするときは、次の点にご注意ください。

- 推奨ディスク以外のディスクをお使いになる場合は、書き込み／書き換え速度に対応したディスクをお使いください。
- ディスクに書き込み／書き換えを行うときは、30℃以上の環境を避けてください。ディスクの書き込み／書き換えが正常に行われなないことがあります。
- 書き込み／書き換え中にディスク面に傷を検出した場合、書き込み／書き換えが中断されることがあります。
- ディスクへ正常に書き込み／書き換えができない場合は、書き込み／書き換え速度を落とすことで、できる場合があります。

●DVDプレーヤーで映像を見る目的で、DVDに書き込みをする場合、画像の解像度は720×480に設定することをお勧めします。

その他の解像度で作成されたファイルをDVDに保存すると、一部のDVDプレーヤーで再生できない場合があります。

●「Roxio Creator」ではDVD-RAMへの書き込み／書き換えは行えません。

■書き込み／書き換えを行う前に

ディスクに、書き込み／書き換えを行う前に、次の操作をしてください。

●他のソフトウェアは終了させてください。

●ディスクに書き込み／書き換え中にスリープや休止状態にならないように、「電源オプション」ウィンドウで「コンピューターをスリープ状態にする」を、「なし」に設定してください。

スリープや休止状態については、次のマニュアルをご覧ください。

Web『補足情報』

●ディスクに書き込み／書き換え中にディスプレイがスクリーンセーバーに移行しないように次の設定をしてください。

1. デスクトップの何も無いところを右クリックします。
2. 表示されるメニューから、「個人設定」をクリックします。
3. 「スクリーンセーバー」をクリックします。
4. 「スクリーンセーバー」の▼をクリックし、一覧から「(なし)」をクリックします。
5. 「OK」をクリックします。
6.  をクリックします。

■書き込み／書き換え中の操作について

ディスクに書き込み／書き換え中は、次の操作を行わないでください。

書き込み／書き換えに失敗したり、時間がかかる場合があります。

●パソコンの電源を切る

●パソコンをスリープや休止状態にする

●CD/DVD取り出しボタンを押す

●**[Ctrl]**と**[Alt]**を押しながら**[Delete]**を押す

●ディスクを操作するボタンを押す

●他のソフトウェアを起動または操作する

●LANなどによるデータ転送をする

■一度書き込み／書き換えしたディスクをお使いになるときは

一度書き込み／書き換えしたディスクをお使いになるときは、次の点にご注意ください。

●パケットライト方式でデータが書き込まれたディスクは、このパソコンでは読み込むことはできません。

これらのディスクの読み込みや書き込みを行う方法については、ディスクを作成するときに使用したソフトウェアのマニュアルをご覧ください。

●一度フォーマットや書き込みをした後は、同じソフトウェアを使って書き換え、追記を行ってください。

●DVD+RWやDVD-RW、CD-RW、BD-RE、BD-RE DL (BD-RE、BD-RE DLはBlu-ray Discドライブ搭載機種のみ)に保存したファイルは、そのまま編集や更新をすることはできません。編集や更新をする場合は、次の手順で操作してください。

1. デスクトップなど、ハードディスクにファイルをコピーします。
2. ファイルが読み取り専用になっていたら、「読み取り専用」の属性を外します。
「読み取り専用」の属性を外すには、対象のファイルを右クリックし、表示されるメニューから、「プロパティ」をクリックします。
プロパティウィンドウで「全般」タブをクリックし、「読み取り専用」のをクリックしてにし、「OK」をクリックします。
3. ファイルの編集や更新をし、再度ディスクへ書き込みを行います。

●このパソコンで書き込みをしたディスクは、別のパソコンやソフトウェアで利用できない場合があります。

●「DVD MovieWriter」では、高速追記モードで書き込みされ、なおかつファイナライズ処理されていない状態のDVDにのみ追記ができます（「DVD MovieWriter」搭載機種のみ）。

使えるディスク / 使えないディスク

■使えるディスク

このパソコンでお使いになることのできるディスクは、次のとおりです。

	読み出し (再生)	書き込み	書き換え
CD-ROM、音楽 CD、 ビデオ CD、フォト CD	○	×	×
CD-R	○	○	×
CD-RW	○	○ [注1]	○ [注1]
DVD-Audio	×	×	×
DVD-ROM、 DVD-VIDEO	○ [注2]	×	×
DVD-R (4.7GB)	○	○	×
DVD-RW	○	○ [注1]	○ [注1]
DVD-R DL (8.5GB)	○	○	×
DVD-RAM (2.6GB・5.2GB)	×	×	×
DVD-RAM (4.7GB・9.4GB)	○	○ [注3]	○ [注3]
DVD+R (4.7GB)	○	○	×
DVD+RW (4.7GB)	○	○ [注1]	○ [注1]
DVD+R DL (8.5GB)	○	○	×
BD-ROM [注4]	○	×	×
BD-R (25GB) [注4]	○	○	×
BD-R DL (50GB) [注4]	○	○	×
BD-RE (25GB) [注4] [注5]	○	○ [注1] ○ [注3]	○ [注1] ○ [注3]
BD-RE DL (50GB) [注4] [注5]	○	○ [注1] ○ [注3]	○ [注1] ○ [注3]

注1： 次のディスクに書き込んだデータを削除するには、データを全て消去する必要があります。

- ・ CD-RW、DVD-RW、DVD+RW に書き込んだデータ
- ・ BD-RE や BD-RE DL にライティングソフトで書き込んだデータ

注2： DVD-VIDEO は、リージョン（地域）コードに [2] が含まれているか、もしくは [ALL] のものを使用できます。

注3： 購入した DVD-RAM や、Blu-ray Disc (BD-RE や BD-RE DL) を使いはじめるには、フォーマットを行う必要があります。ディスクのフォーマットについては、「ディスクをフォーマットする」(→ P.60) をご覧ください。

注4： Blu-ray Disc ドライブ搭載機種のみ

注5： BD-RE Ver1.0 には対応しておりません。

■推奨ディスク（2009年11月現在）

次のディスクの使用をお勧めします。

次の表に記載のないディスクをお使いの場合は、書き込み／書き換え速度が低下することがあります。また、書き込み／書き換えが正常に行えない場合や、再生できない場合があります。

	メーカー	メーカー型名
CD-R	太陽誘電 (That's)	CDR80WTY、CDR80WPY
CD-RW	三菱化学 メディア	SW74QU1、SW74EU1、 SW80QU1、SW80EU1
DVD-R	太陽誘電 (That's)	DR-47WTY20AA、 DR-47WPY30AA DR-47WTY50BNT、 DR-47WKY10SN
	三菱化学 メディア	DHR47J10 DHR47HRP10
DVD-R (録 画用) [注2]	太陽誘電 (That's)	DR-C12WTY10SN、 DR-C12WPY10SA
DVD-R DL	三菱化学 メディア	DHR85H1
DVD-R DL (録画用) [注2]	三菱化学 メディア	VHR21YDSP10、 VHR21HDSP1
	日本ビクター	VD-W47H
DVD-RW	三菱化学 メディア	DHW47R1
	三菱化学 メディア	VHW12YSP5、 VHW12NSP5、 VHW12NP10H2
DVD-RAM	パナソニック	LM-HC47M (4.7GB、カートリッジ無)、
		LM-HB47MA (4.7GB、カートリッジ有、 取り出し可)、
		LM-HB94M (9.4GB、カートリッジ有、 取り出し可)
	日立マクセル	DRM47PWC.S1P5S A (4.7GB、カートリッジ無)
DVD-RAM (録画用) [注2]	日立マクセル	DRM120PWC.S1P5S A (120分、カートリッジ無)、 DRM120ES.S1P5S (120分、カートリッジ無)
DVD+R	三菱化学 メディア	DTR47J10
	太陽誘電 (That's)	DR+47WTY10PN

	メーカー	メーカー型名
DVD+R DL	三菱化学 メディア	DTR85H1
DVD+RW	三菱化学 メディア	DTW47U1
BD-R[注1]	パナソニック	LM-BR25DW (25GB)、 LM-BR25LD (25GB)、 LM-BR25LDW (25GB)、 LM-BR25MD (25GB)
BD-R (録画用) [注1][注2]	太陽誘電 (That's)	BR-V25WTY (25GB)
BD-R DL [注1]	パナソニック	LM-BR50DW (50GB)、 LM-BR50LDW (50GB)、 LM-BR50MD (50GB)
BD-RE [注1]	パナソニック	LM-BE25DW (25GB)、 LM-BE25DH (25GB)
BD-RE DL [注1]	パナソニック	LM-BE50DW (50GB)、 LM-BE50DH (50GB)

注1：Blu-ray Disc ドライブ搭載機種のみ

注2：テレビチューナー搭載機種のみ

■使えないディスク

次のディスクはお使いにならないでください。

- 円形以外の異形ディスク（星型やカード型などの変形ディスク）

このパソコンは円形のディスクのみお使いになります。

円形以外の異形ディスクをお使いになると故障する場合があります。

異形ディスクをお使いになり故障した場合は保証の対象外となります。

- 規格外の厚さのDVD 媒体

DVD 規格では媒体の厚さを 1.14mm ~ 1.5mm と規定しています。

記録面が薄い媒体など、一部でもこの範囲外の厚さになっている媒体をお使いになると故障する場合があります。

規格外のDVD 媒体をお使いになり故障した場合は保証の対象外となります。

- 傷またはヒビの入ったディスク

傷またはヒビの入ったディスクをお使いになるとドライブ内部で破損する場合があります。

- カートリッジに入れた状態で使用するタイプのDVD-RAM (Type1)

DVD-RAM は、カートリッジなしタイプ、またはカートリッジからディスクが取り出せるタイプをお使いください。なお、カートリッジに入れた状態で使用するタイプのDVD-RAM を、カートリッジから無理に取り出して使わないでください。

ディスクをパソコンにセットする / 取り出す

ここでは、ディスクをパソコンにセット / 取り出しをする方法について説明しています。

ディスクのセット / 取り出しは、パソコンの電源が入っている状態のときのみ可能です。

■ディスクをセットする

⚠ 注意



- 落雷の可能性がある場合は、あらかじめパソコン本体の電源を切り、その後電源コードをコンセントから抜き、ケーブル類を取り外しておいてください。落雷による感電、火災の原因となります。けがの原因となることがあります。

重要

▶ ディスクをセットするときの注意

- ・ディスクをセットするときは、ディスク読み取りヘッドが移動する音がすることがあります。
- ・Blu-ray Disc をご覧になるときは、パソコンにACアダプタを必ず接続してください (Blu-ray Disc ドライブ搭載機種のみ)。
- ・ディスクに頻繁にアクセスしたり、書き込み、書き換えをしたり、DVD-VIDEO を再生したりする場合は、パソコンにACアダプタを接続することをお勧めします。
- ・セットすると自動で始まるディスクを使用しているときは、パソコン本体をスリープや休止状態にしないでください。レジューム時 (スリープや休止状態にする前の元の状態に戻したとき) に誤動作の原因となります。

- ▶ ディスク使用時の風切音について
ディスクはデータの読み出しなどの際に高速回転するため、使用時には振動や風切音がすることがあります。

1 CD/DVD 取り出しボタンを押します。

トレーが少し飛び出します。
ディスクアクセスランプが点滅中でも操作が可能です。

2 トレーを静かに引き出します。

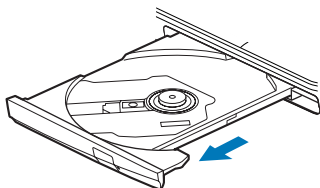

- ### 3 トレーを支えながら、ディスクをセットします。
- ディスクのレーベル面を上（両面タイプの DVD-RAM の場合は、データの読み取り／書き込みを行う面を下）にして、トレー中央の突起にディスクの穴を合わせ、パチッと音がするまでしっかりとセットします。

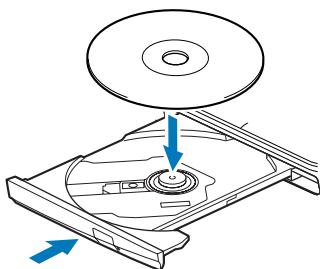

重要

- ▶ ディスクはパチッと音がするまでしっかりとセットしてください
ディスクの穴を突起にきちんとはめ込まないと、ディスクがドライブ内部で外れて、読み取りができなかったり、取り出せなくなったりすることがあります。また、トレーやドライブ内部およびディスクを破損する原因となります。

4 トレーを静かに押し込みます。

ディスクをセットしてから、パソコンで使えるようになるまで、約 10 秒かかります。

- ### 5 「自動再生」ウィンドウが表示された場合は、次のどちらかの操作を行います。

- ・すでに使いたいソフトウェアが起動している場合は、 をクリックします。
- ・使いたいソフトウェアが起動していない場合は、表示されている項目の一覧で使いたいソフトウェアをクリックします。

■ディスクを取り出す

⚠ 注意



- ディスクをセットまたは取り出す場合は、トレーに指などを入れないでください。
けがの原因となることがあります。

- ### 1 ディスクを利用しているソフトウェアがあれば終了します。

2 CD/DVD 取り出しボタンを押します。

トレーが少し飛び出します。
ディスクアクセスランプが点滅中でも操作が可能です。

3 トレーを静かに引き出します。

- ### 4 トレーを支えながら、ディスクを取り出します。
- トレー中央の突起を押さえながら、ディスクがパソコン本体にぶつからないように、ディスクのふちを持ち上げてください。

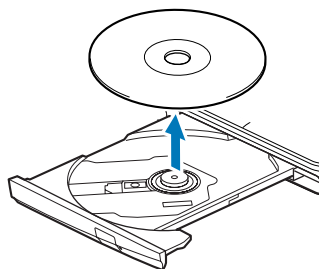

5 トレーを静かに押し込みます。

ディスクが取り出せなくなった場合は、パソコンの電源を切り、CD/DVD 取り出しボタンの横の穴に、クリップの先などを差し込み、トレーを静かに引き出してディスクを取り出してください。

ディスクをフォーマットする

ここでは、特定のソフトウェアを使用せずに、「コンピューター」から DVD-RAM などに直接データを書き込んで使用する場合のフォーマットの方法を説明します。

次のディスクはお使いになる前にこのパソコンで読み書きできるようにするフォーマット（初期化）を行う必要があります。

●DVD-RAM

●BD-RE、BD-RE DL（Blu-ray Disc ドライブ搭載機種のみ）

特定のソフトウェアを使用して、データの書き込み、書き換えをする場合は、お使いになるソフトウェアのマニュアルやヘルプをご覧ください。フォーマット形式を選択してください。

重要

▶ 使用できないディスク

- ・ 2.6GB および 5.2GB の DVD-RAM は、使用できません。

カートリッジに入れた状態で使用するタイプ（Type1）の DVD-RAM は使用できません。カートリッジなしタイプまたはカートリッジからディスクが取り出せるタイプをご購入ください。

- ・ BD-RE Ver1.0 規格の Blu-ray Disc は使用できません（Blu-ray Disc ドライブ搭載機種のみ）。

■DVD-RAM や BD-RE をフォーマットする

初めてお使いになるディスクは、このパソコンで読み書きできるようにするフォーマット（初期化）を行う必要があります。

9.4GB の両面タイプの DVD-RAM については、片面ごとにフォーマットしてください。

⚠ 注意



- DVD-RAM ディスクや Blu-ray Disc をセットまたは取り出すときに、トレイに指などを入れないでください。けがの原因となることがあります。

- 1 フォーマットするディスクを、セットし、（スタート）▶「コンピューター」の順にクリックします。

「コンピューター」ウィンドウが表示されます。

- 2 ディスクのアイコンを右クリックし、表示されるメニューから、「フォーマット」をクリックします。

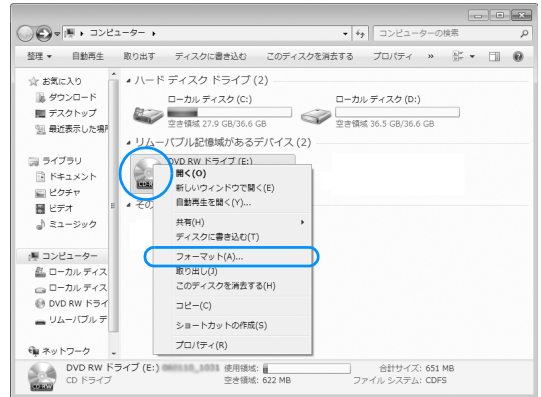

（これ以降の画面は機種や状況により異なります）

- 3 「ファイルシステム」の  をクリックして、フォーマット種別を選びます。

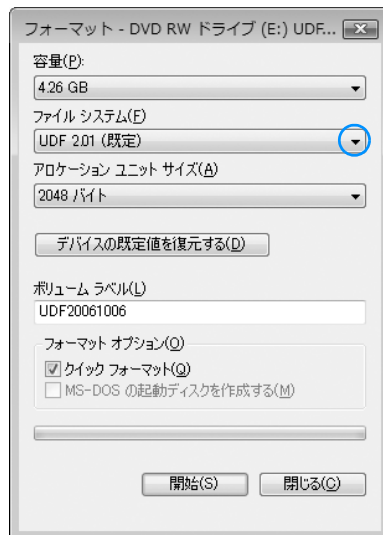

■DVD-RAM の場合

「UDF2.0」を選びます。

■Blu-ray Disc の場合（Blu-ray Disc ドライブ搭載機種のみ）

「UDF2.5」を選びます。

- 4 必要に応じて、「ボリュームラベル」に名前を入力し、「開始」ボタンをクリックします。ディスクに好きな名前を付けることができます。

- 5 フォーマットを確認するメッセージが表示されるので、「OK」をクリックします。

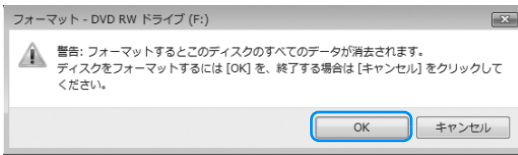

フォーマットが始まります。

- 6 「フォーマットが終了しました」と表示されたら、「OK」をクリックします。



- 7 「閉じる」をクリックします。

メモリーカード

ダイレクト・メモリスロットは、デジタルカメラなどに使われているメモリーカードに直接データを読み書きするためのスロットです。

ここでは、このパソコンでお使いになれるメモリーカードの種類や、メモリーカードの取り扱いについて説明しています。

なお、SDメモリーカード、メモリースティックを総称して、メモリーカードと呼んでいます。

お使いになるうえでの注意

メモリーカードをお使いになるときは、次の点にご注意ください。

- メモリーカードは、静電気に対して非常に弱い部品で構成されており、人体にたまった静電気により破壊される場合があります。メモリーカードを取り扱う前に、一度金属質のものに手を触れて、静電気を放電してください。
- メモリースティック Duo、メモリースティック PRO Duo、メモリースティック PRO-HG Duo、メモリースティックマイクロをお使いの場合は、アダプターが必要になります。(メモリースティック対応機種のみ)
- miniSD カード、microSD カード、または microSDHCカードをお使いの場合は、アダプターが必要になります。

必ずアダプターに差し込んでからお使いください。そのままダイレクト・メモリスロットに挿入すると、メモリーカードが取り出せなくなります。

また、メモリーカードを取り出す場合は、必ずアダプターごとに取り出してください。アダプターだけをダイレクト・メモリスロットに残すと、故障の原因となります。

miniSD カードアダプター

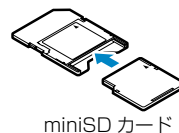

miniSD カード

microSD カードアダプター

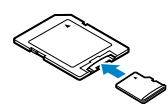

microSD カード
microSDHC カード

メモリスティック Duo アダプター

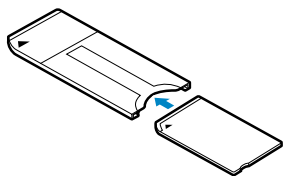

メモリスティック Duo
メモリスティック PRO Duo
メモリスティック PRO-HG Duo

メモリスティックマイクロアダプター

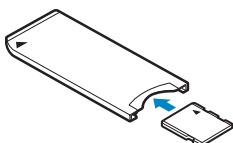

メモリスティックマイクロ

●メモリスティック Duo アダプターは、塗装部分が剥がれた状態では使用しないでください。

ダイレクト・メモリスロット内部の端子が接触し、メモリーカードを認識しなかったり、故障の原因となります。

また、剥がれた塗装部分などにテープなどを貼って使用することはおやめください。アダプターが取り出せなくなる場合があります。

●端子が露出しているminiSDカードアダプターは使用できません。

ダイレクト・メモリスロット内部の端子が接触し、故障の原因となります。

miniSD カードのアダプターは、裏面中央部から端子が露出していない製品をご利用ください。

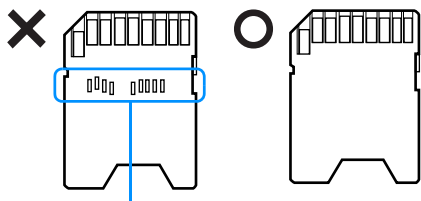

端子が露出している

●Windows 7 の ReadyBoost には対応していません。

●メモリーカードや記録されているデータの取り扱いについては、メモリーカードや周辺機器のマニュアルをご覧ください。

●メモリーカードをデジタルカメラなどで使っている場合は、お使いの機器でフォーマットしてください。このパソコンでフォーマットすると、デジタルカメラなどでメモリーカードが使えなくなります。デジタルカメラなどでのフォーマットの方法については、お使いの機器のマニュアルをご覧ください。

●テレビチューナー搭載機種の場合は、番組の視聴中や録画中または予約録画の待機中は、メモリーカードの差し込みや取り出しを行わないでください。

使えるメモリーカード

ダイレクト・メモリスロットが対応しているメモリーカードと、その最大容量は次のとおりです。

ただし、すべてのメモリーカードの動作を保証するものではありません。

 [注 1]	<ul style="list-style-type: none"> ・SD メモリーカード (2GB) ・miniSD カード (2GB) ・microSD カード (2GB) ・SDHC カード (32GB) ・microSDHC カード (32GB)
 [注 2]	<ul style="list-style-type: none"> ・メモリスティック (128MB) ・メモリスティック (メモリーセレクト機能付) (128MB × 2) ・メモリスティック Duo (128MB) ・メモリスティック PRO (32GB) ・メモリスティック PRO Duo (32GB) ・メモリスティック PRO-HG Duo (32GB) ・メモリスティックマイクロ (16GB)

注 1： ・マルチメディアカード、セキュアマルチメディアカードには対応していません。

・SDIO カードには対応していません。

注 2： マジックゲート機能が必要なデータの記録／再生はできません。

●著作権保護機能 (CPRM [シーピーアールエム]) に対応しています。

メモリーカードを差し込む / 取り出す

■メモリーカードを差し込む

⚠ 注意



- メモリーカードを差し込む場合は、ダイレクト・メモリスロットに指などを入れないでください。

けがの原因となることがあります。

1 メモリーカードをダイレクト・メモリスロットに差し込みます。

メモリスティック（メモリスティック対応機種のみ）、および SD メモリーカード以外のメモリーカードは、必ずアダプターに差し込んだ状態でセットしてください。

ダイレクト・メモリスロット

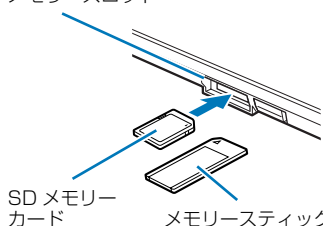

- ※ 製品名のある面を上側にして、まっすぐに差し込みます。
- ※ 複数のメモリーカードを同時に使用することはできません。

SDメモリーカード

メモリスティック [注]

注：メモリスティック対応機種のみ

（イラストは機種や状況により異なります）

重要

- 書き込み禁止の状態のメモリーカードにファイルの書き込みや削除を行った場合、エラーメッセージの表示に時間がかかったり、メモリーカードの内容の一部が正しく表示されないことがあります。その場合は、書き込み禁止の状態を解除し、もう一度差し込み直してください。

■メモリーカードを取り出す

⚠ 注意



- メモリーカードを取り出す場合は、ダイレクト・メモリスロットに指などを入れないでください。
けがの原因となることがあります。

重要

▶ メモリーカードを取り出すときの注意

- ダイレクト・メモリスロットからメモリーカードを取り出す場合は、メモリーカードを強く押さないでください。指を離れたときメモリーカードが飛び出し、紛失したり、衝撃で破損したりするおそれがあります。
また、メモリーカードを引き抜くときは、ひねったり斜めに引いたりして、メモリーカードに無理な力がかからないようにしてください。
- メモリーカードを取り出すときは、ダイレクト・メモリスロットを人に向けたり、顔を近づけたりしないでください。メモリーカードが飛び出すと、思わぬけがをするおそれがあります。

1 画面右下の通知領域にある をクリックし、表示された（ハードウェアを安全に取り外してメディアを取り出す）をクリックします。

メモリーカードによっては、（ハードウェアを安全に取り外してメディアを取り出す）が表示されないものもあります。アイコンが表示されない場合には、メモリーカードのマニュアルをご覧ください。

2 「nnn の取り出し」 をクリックします。

nnn にはお使いのメモリーカードの名称が表示されます。

3 「nnn はコンピューターから安全に取り外すことができます。」 というメッセージが表示されたら、メモリーカードをパソコンから取り出します。メモリーカードを一度押すと、少し飛び出します。飛び出したメモリーカードを引き抜きます。

テレビ

テレビチューナー搭載機種のみ

ここでは、アンテナとパソコンを接続する方法や、B-CAS [ビーキャスト] カードのセットのしかたについて説明します。

なお、B-CAS カードと miniB-CAS カードを総称して、B-CAS カードと呼んでいます。

テレビを見るために必要な準備

初めてテレビを見るときは、次の作業が必要です。

- 1 接続方法を確認する (→ P.64)
- 2 必要なものを用意する (→ P.64)
- 3 B-CAS カードをセットする (→ P.65)
- 4 アンテナケーブルを接続する (→ P.66)
- 5 インターネットに接続する (→ P.66)

Point

- ▶ テレビの初期設定、視聴、および録画には、インターネットへ接続している必要があります。テレビの初期設定をする前に、インターネット接続の設定が完了しているかをご確認ください。

テレビを見るためのソフトウェアの設定方法や、テレビを見る方法については、次のマニュアルをご覧ください。

📖『テレビ操作ガイド』

接続方法を確認する

アンテナケーブルの接続方法は、アンテナの設置形態、壁のアンテナコネクタの形、お使いになるケーブルによって異なります。次の図から最も近いものを選択し、必要なケーブル類を接続してください。

■個別にアンテナを設置している場合

アンテナコネクタの形や、使用するケーブルについても、あわせてご確認ください

UHFアンテナ(地上デジタル放送対応)

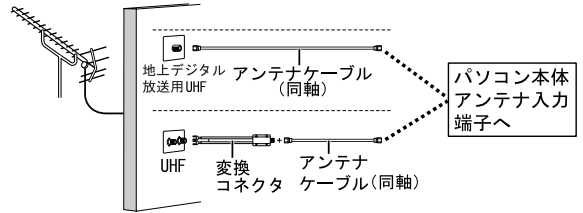

■マンションなどの共同受信の場合

マンションなどの共同受信の場合は、視聴できる放送が異なります。マンションの管理者にお問い合わせください。

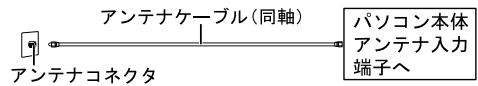

■地上デジタル放送用のアンテナについて

地上デジタル放送を視聴するには、地上デジタル放送用のアンテナが必要です。なお、アンテナについては、次のマニュアルをご覧ください。

📖『テレビ操作ガイド』

必要なものを用意する

■必ず用意してください

B-CAS カード

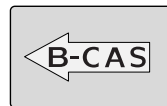

アンテナケーブル (別売)

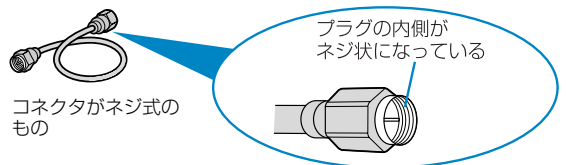

アンテナケーブルは F 型コネクタプラグ付アンテナケーブルをご購入ください。

アンテナケーブルとパソコンの接続には、ノイズの影響を受けにくいネジ式の F 型コネクタプラグ付アンテナケーブルの使用をお勧めします。

なお、ケーブルは適切な長さのものを用意してください。

重要

- ▶ ネジ式でないF型コネクタプラグ付アンテナケーブルは、ネジ式に比べノイズの影響を受けやすいため、映像が乱れることがあります。

■B-CAS カードについて

- B-CAS カードは台紙に貼り付けられています。B-CAS カードの台紙に記載されている説明をよくお読みください。
- B-CAS カードは必ずパソコン本体に挿入してください。B-CAS カードを正しく挿入していないと、地上デジタル放送を視聴することができません。

B-CAS カードについては、次のマニュアルをご覧ください。

『テレビ操作ガイド』

■必要に応じて用意してください

アンテナ線の形状などによって、必要なものが異なります。ここでは、代表的なものを説明します。「接続方法を確認する」(→ P.64)を参考に、用途に合った製品をご購入ください。

□分配器

1本のアンテナ線を、複数の端子で使うために分配する機器です。

□分波器

1本の線に混合されている電波を分ける機器です。

□混合器

別々の電波を、1本の線に混合するための機器です。また、VHF/UHFのアンテナ線とBS・CSのアンテナ線を混合できるものや、分波器として使えるものがあります。

□ブースター

受信電波が弱い場合に電波を増幅させるための機器です。

□アッテネーター

強すぎる電波を減衰して受信できるようにするものです。

B-CAS カードをセットする

B-CAS カードをセットするときは、次の点にご注意ください。

- B-CAS カードの取り付け/取り外しを行う場合は、スロットに指などを入れないでください。けがの原因となることがあります。
- B-CAS カードの取り付け位置のすぐそばに高温になる部分があります。B-CASカードの取り付け/取り外しを行うときは、火傷の原因になることがありますので、必ずパソコン本体の電源を切ってしばらくしてから行ってください。

- 1 パソコンの電源を切り、ACアダプタを取り外します。
- 2 液晶ディスプレイを閉じ、パソコン本体を裏返します。
液晶ディスプレイを閉じる場合は、文房具などを挟まないようにして静かに閉じてください。
- 3 内蔵バッテリーパックを取り外します。
- 4 B-CASカードをB-CASカードスロットにセットします。
B-CASカードの向きが正しいことを確認し、奥までしっかりと差し込んでください。

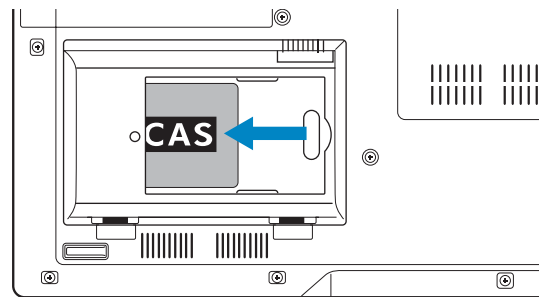

- 5 内蔵バッテリーパックを取り付けます。

Point

- ▶ B-CAS カードは通常パソコン本体にセットしたままにしておきますが、取り外す場合は、パソコンの電源を切り、ACアダプタを取り外した状態で取り外してください。

アンテナケーブルをパソコン本体に接続する

テレビ放送用のアンテナケーブルをパソコン本体に接続してください。

重要

- ▶ アンテナケーブルを接続するときは、コネクタの中心にある金属芯を折らないでください。
- ▶ F 型コネクタプラグ付アンテナケーブルをお使いの場合、ネジを締める際に指をはさまないように気をつけてください。

警告



- 落雷の可能性がある場合は、あらかじめパソコン本体の電源を切り、その後電源コードをコンセントから抜き、ケーブル類を取り外しておいてください。雷が鳴り出したときは、落雷の可能性がなくなるまでパソコン本体やケーブル類に触れないでください。ケーブル類の接続作業は、落雷の可能性がなくなるまで行わないでください。落雷による感電、火災の原因となります。

- 1 パソコンの電源が入っている場合は電源を切ります。
- 2 アンテナケーブルを接続します。
 - ①アンテナケーブルをパソコン本体のアンテナ入力端子に接続します。
 - ②アンテナケーブルを「接続方法を確認する」(→ P.64) を参考にして、壁などのアンテナコネクタに接続してください。

インターネットに接続する

このパソコンでテレビを見るときは、インターネットに接続できる環境が必要です。LAN (有線 LAN) 機能や無線 LAN 機能 (無線 LAN 搭載機種のみ) を使ってインターネットに接続できるようにしてください。

Point

- ▶ インターネットに接続する場合は、Windows のセットアップが終わってから、接続してください。

リモコン

テレビチューナー搭載機種のみ

ここでは、リモコンをお使いになる際の注意事項や、乾電池の交換方法について説明します。

重要

- ▶ 操作は、このパソコンに添付のリモコンで行ってください。

リモコンについて

リモコンでは次の操作ができます。

- テレビを見る
- テレビを録画する
- 録画した番組を見る
- DVD や Blu-ray Disc (Blu-ray Disc ドライブ搭載機種のみ) を見る
- 音楽を聞く

テレビに関する操作について、詳しくは、次のマニュアルをご覧ください。

📖『テレビ操作ガイド』

リモコンをお使いになる場合の注意

リモコンをお使いになる場合は、次の点にご注意ください。

- リモコンをお使いになる場合、Windows が起動しているときはリモコンマネージャーが起動している必要があります。画面右下の通知領域に  (リモコンマネージャー) が表示されているか、確認してください。
- 直射日光などの強い光があたる場所での使用は避けてください。使用距離が短くなる場合があります。
- 信号を受けやすいように、リモコンをパソコン本体の受光部に向けてください。
- パソコン本体の受光部とリモコンの間に障害物がない場所に設置してください。

- リモコンをプラズマディスプレイ、プラズマテレビ、およびハロゲンヒーターなどの近くでお使いになると、リモコンが正常に動作しないことがあります。これはプラズマディスプレイ、プラズマテレビ、およびハロゲンヒーターなどから放射される赤外線により、リモコンとパソコン本体の受光部との通信が妨害されるために起こる現象です。このようなときは、パソコン本体またはプラズマディスプレイやプラズマテレビ、およびハロゲンヒーターなどの設置場所を変更してください。

リモコンに乾電池を入れる

⚠ 警告

- ❗ ● 乾電池を機器に入れる場合は、+（プラス）と-（マイナス）の向きに注意し、表示どおりに入れてください。間違えると電池の破裂・液漏れ・発火の原因となります。
- ❗ ● 充電式電池はお使いにならないでください。十分な機能・性能で動作しない場合があったり、電池寿命が極端に短くなったりします。また、故障の原因となる場合があります。

⚠ 注意

- 🚫 ● 電池ボックスに金属物を入れたり、落としたりしないでください。故障の原因となることがあります。
- ❗ ● 使い切って寿命のなくなった乾電池はすぐに取り出してください。電池の液漏れなどの原因となることがあります。
- ❗ ● 使用済み乾電池を充電して使用しないでください。液漏れ、破裂の原因になります。

- 1 リモコンを裏返し、電池ボックスのふたを開けま
す。

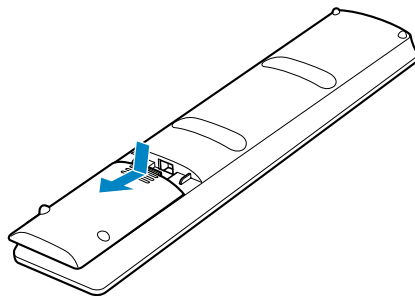

- 2 乾電池の+（プラス）と-（マイナス）の向きを
確かめてから添付の乾電池を入れます。

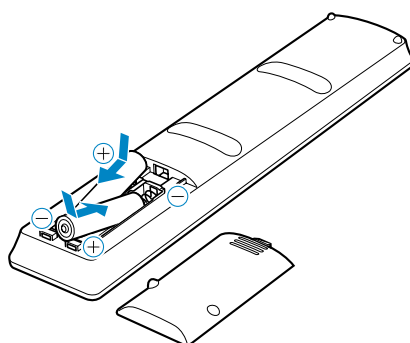

- 3 電池ボックスのふたを閉めます。

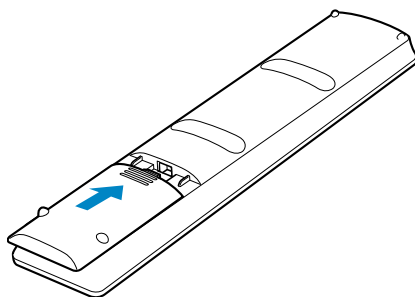

Point

- ▶ ご購入時に添付されている乾電池は初期動作確認用です。すぐに寿命に達する場合がありますので、お早めに新しい乾電池に交換してください。

各部の名称と働き

Windows が起動しているときの主な機能について説明しています。

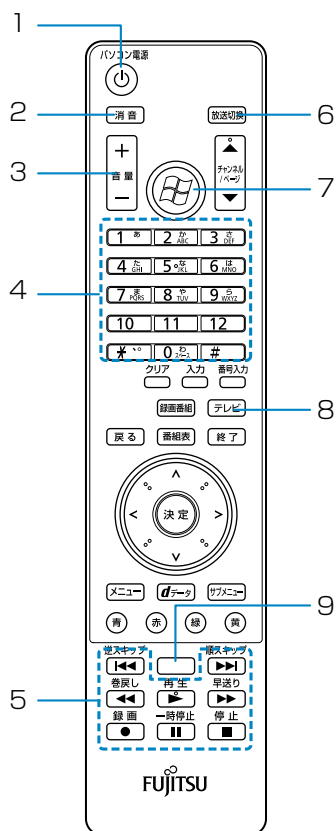

7 Media Center ボタン

「Windows Media Center」を起動します。

8 テレビボタン

「Windows Media Center」を起動し、テレビを見ることができます。

9 刻印のないボタン

このパソコンではご使用いただけません。

1 パソコン電源ボタン

パソコン本体の電源を切ったり、スリープしたりします。

2 消音ボタン

パソコンから出力されている音声を一時的に消します。

3 音量ボタン

パソコン本体の音量を調節します。

4 数字ボタン

テレビのチャンネルや DVD-VIDEO や Blu-ray Disc (Blu-ray Disc ドライブ搭載機種のみ) のチャプターなどを指定します。

5 操作ボタン

音楽 CD、DVD-VIDEO や Blu-ray Disc (Blu-ray Disc ドライブ搭載機種のみ)、および録画したテレビ番組の再生などができます。

6 放送切換ボタン

このパソコンではご使用いただけません。

パソコン本体のリモコン受光範囲

使用可能範囲は、液晶ディスプレイを開いた角度によっても異なります。

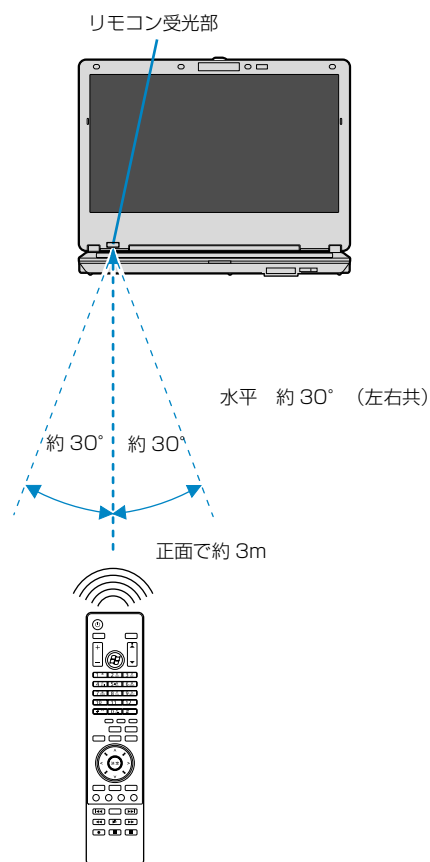
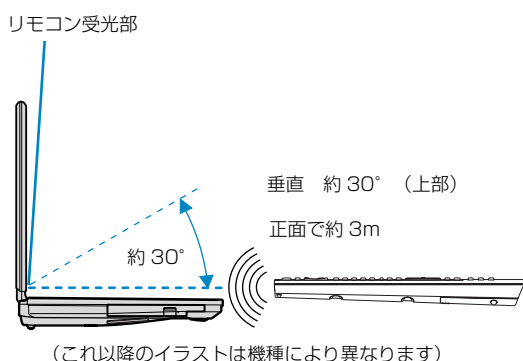

指紋認証

指紋認証とは

指紋認証とは、指紋センサーで指の指紋を読み取って行う認証のことです。

指紋情報を登録しておく、指紋センサーに指をスライドさせるだけで次のようなことができます。

- ID (ユーザー名) やパスワードを必要とするホームページへログインする
- パスワードが設定されたスクリーンセーバーを解除する
- ユーザーの切り替えをする
- スリープから復帰する
- Windows のパスワードを設定している場合、Windows へログインする

Point

- ▶ Windows のパスワードについては、
Windows (スタート) ▶ 「ヘルプとサポート」 をクリックして Windows ヘルプを表示し、「パスワード」 で検索して「コンピューターをパスワードで保護する」 をご覧ください。

ここでは、指紋認証を使えるようにするための初期設定について説明しています。

指紋センサーについての注意

- 次のような場合は、故障および破損の原因となることがあります。
 - ・ 指紋センサー表面をひっかいたり、先のとがったものでつついたりした場合
 - ・ 指紋センサー表面を爪や硬いもので強く擦り、センサー表面にキズが入った場合
 - ・ 泥などで汚れた手で指紋センサーに触れ、細かい異物などでセンサー表面にキズが入ったり、表面が汚れたりした場合
 - ・ 指紋センサーのセンサー部にシールを貼ったり、インクなどで塗りつぶしたりした場合
- 次のような場合は、指紋の読み取りが困難になったり、認証率が低下したりすることがあります。指紋センサー表面はときどき清掃してください。
 - ・ 指紋センサー表面がほこりや皮脂などで汚れている

- ・指紋センサー表面に汗などの水分が付着している
- ・指紋センサー表面が結露している
- 指紋の登録失敗や認証失敗が頻発する場合は、指紋センサー表面の清掃を行ってください。現象が改善されることがあります。
- 指紋センサーを清掃する際には、メガネ拭きなどの乾いた柔らかい布でセンサー表面の汚れを軽く拭き取ってください。
- 指紋センサーに指を置く前に金属に手を触れるなどして、静電気を取り除いてください。静電気が故障の原因となる場合があります。冬期など乾燥する時期は特にご注意ください。
- 長期間使用することにより、センサー周辺にゴミがたまる場合がありますが、先のとがったもので取り除かないようにしてください。

指紋認証をお使いになるうえでの注意

- 本機能は画像に含まれる指紋の特徴をもとに照合を行うものです。このため、お客様によっては指紋の特徴情報が少なく、登録ができない場合があります。
- 指紋の登録には同一の指で最低3回の読み取りが必要です。異なる指で登録を行うと、認証できない場合があります。
- 指の状態が次のような場合は、指紋の登録が困難になったり、認証率（正しく指をスライドさせた際に指紋が認証される割合）が低下することがあります。なお、手を洗う、手を拭く、認証する指を変える、手荒れや乾いている場合はクリームを塗るなど、お客様の指の状態に合わせて対処することで、認証時の状況が改善されることがあります。
 - ・お風呂上がりなどで指がふやけている場合
 - ・指に汗や脂が多く、指紋の間が埋まっている場合
 - ・手が荒れたり、指に損傷（切傷、ただれなど）を負っている場合
 - ・手が極端に乾燥していたり、乾燥肌の場合
 - ・指が泥や油などで汚れている場合
 - ・太ったり、やせたりして指紋が変化した場合
 - ・磨耗して指紋が薄くなった場合
 - ・指紋登録時に比べ、指紋認証時の指の表面状態が極端に異なる場合
 - ・濡れたり、汗をかいたりしている場合

- センサー表面が濡れていたり結露していたりすると、誤作動の原因となります。柔らかい布で水分を取り除いてからご使用ください。
- 認証率はお客様の使用状況により異なります。
- 各指で指紋が異なりますので、必ず登録を行った指で認証の操作を行ってください。
- 指紋が正常に読み取れなかったときや、一定時間内に認証されなかったときは、警告メッセージが表示されます。
- 指紋認証技術は完全な本人認証・照合を保障するものではありません。当社では本製品を使用されたこと、または使用できなかったことによって生じるいかなる損害に関しても、一切責任を負いかねますのであらかじめご了承ください。

■指をスライドさせるときの注意

指紋センサーに指のほら（指紋の中心部）が接触していなかったり、指を引っかけるようにスライドさせると指紋の読み取りがうまくいかない場合があります。必ず、指のほら（指紋の中心部）が指紋センサーに接触するようにスライドさせてください。

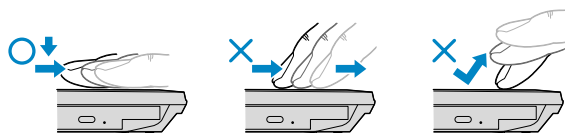

（イラストは機種や状況により異なります）

重要

- ▶ 指紋の読み取りを行うときは、次の点に気をつけて操作してください。
 - ・指の第一関節より先の部分が、指紋センサー上を通過するようにする
 - ・指紋の渦の中心が、指紋センサーの中心を通過するようにする
 - ・指紋の入力画面が表示されていることを確認し、入力が可能な状態になってから操作する
 - ・1秒程度で通過するくらいの速さで、途中で止めずに指を動かす

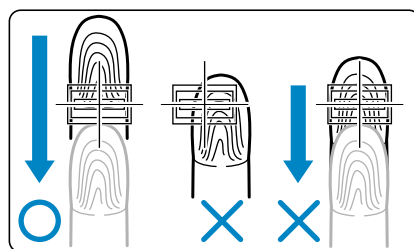

なお、親指など、指紋の渦の中心を合わせにくい指は、うまく認識できないことがあります。その際は、中心を通過させやすい指を登録してください。

指のスライドのさせ方

指紋の登録や認証を行う場合は、次のように指をスライドさせてください。認証の失敗を減らすことができます。なお、このパソコンは、指紋センサー周囲の LED が次のように点灯／点滅します。ただし、実際の LED の点灯色とは色味が異なる場合があります。

- 指紋の読み取り待機中：白点滅
- 指紋認証中：白点灯
- 指紋認証成功時：黄緑点灯
- 指紋認証失敗時：赤点滅

- 1 操作する指の第一関節が、指紋センサーの中央部に当たるように準備します。

第一関節より先の部分が読み取り範囲となります。



- 2 指をまっすぐ伸ばして第一関節を指紋センサーに軽く当てます。

センサー部分が完全に見えるまで水平にスライドさせます。

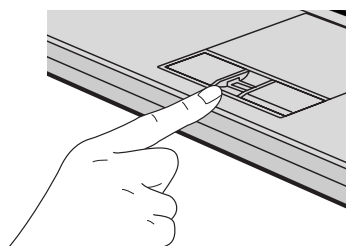
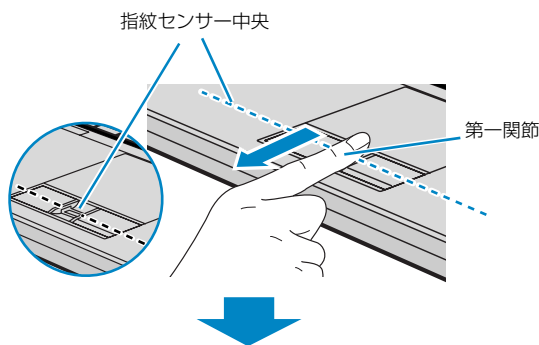

(イラストは機種や状況により異なります)

指紋を登録する

認証に必要な情報を登録します。



- ▶ 指紋は正しく登録してください

指紋の登録が正常に完了しても、指紋の読み取りが不完全なまま登録してしまうと、Windows のログオン時などの指紋認証に成功する可能性が低くなってしまいます。指紋を登録するときは、スライドしやすい指で、次の条件を満たすように行ってください。

- ・できるだけ広い範囲の指紋が読み取られている
- ・指紋の渦が画像の中に含まれている



良い例



悪い例

- 1 (スタート) ▶ 「すべてのプログラム」 ▶ 「Softex」 ▶ 「新規ユーザーの登録」の順にクリックします。
- 2 「既存の Windows ユーザーの登録」をクリックします。

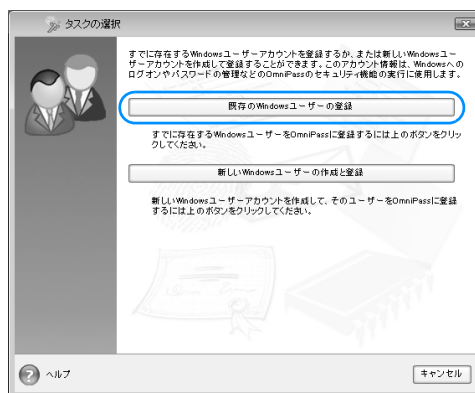

3 ログオンするときと同じパスワードを入力し、「次へ」をクリックします。

「ユーザー名」が Windows にログオンするときと同じことを確認してください。

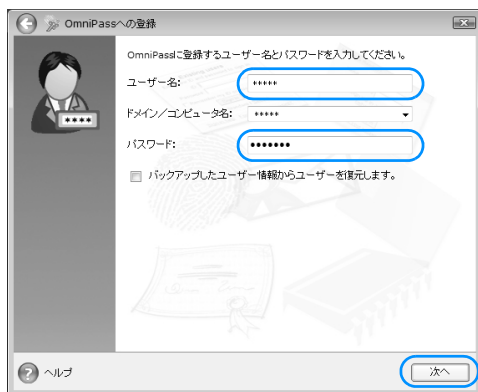

4 認証で使用する指をイラストで選択し、「次へ」をクリックします。

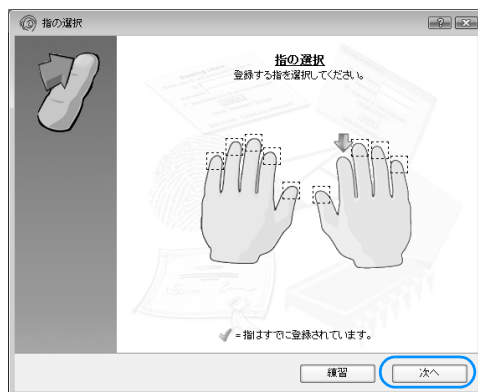

この画面にある「練習」ボタンをクリックすると、指紋登録の練習をすることができます。

ウィンドウ左上の🔄、または「完了」ボタンをクリックすると、指紋を登録する画面に戻ります。

5 指紋センサーに指をスライドさせ、指紋情報の取得と確認を行います。

画面の表示に従って指紋の読み取りを行ってください。

「OmniPass は新しいユーザーの作成を完了しました。」というメッセージが表示されたら、指紋の登録は完了です。

■指紋認証でホームページにログインする

セキュリティが設定されたホームページにログインするために、ID（ユーザー名）やパスワードなどのログイン情報を入力しなければならない場合があります。

指紋認証を使うと、特定のホームページに対してあらかじめログイン情報を記憶させておくことにより、指紋センサーに指をスライドさせるだけでホームページにログインすることができます。ただし、ホームページによっては、指紋認証機能がパスワードを検出できないことがあります。

1 登録したいホームページのログイン情報入力画面で、ログイン情報を入力する

2 画面右下の通知領域にある🔍をクリックし、表示された OmniPass アイコン🔍を右クリックし、表示されるメニューから「パスワードの記憶」をクリックします。

マウスポインターが🖱️に変わります。

3 に変わったマウスポインターで、手順 1 で入力したログイン情報の領域をクリックします。

4 「OmniPass - 覚えやすい名前」ウィンドウで、ログイン情報の名前を入力します。

5 「完了」をクリックします。

■指紋認証を使って Windows にログオンする

指紋認証を使うと、Windows ログオンパスワードを入力する代わりに、指紋センサーに指をスライドさせるだけで Windows にログオンできるようになります。

また、複数ユーザーでパソコンを使用している場合には、ユーザー選択も省略することができます。

1 電源を入れます。

しばらくすると「ログオン認証」画面が表示されます。

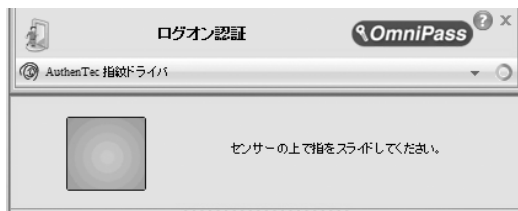

2 指紋登録した指のいずれかを指紋センサーにスライドさせます。

認証画面が表示されていない場合は、「ログオン認証」画面下部のプルダウンメニューから「AuthenTec 指紋ドライバ」を選択して、認証画面を表示させてください。

指紋の認証に成功すると、Windows にログオンします。

Point

- ▶ 指紋の読み取りがうまくいかない場合
 - ・指紋センサーに指をスライドさせる方法を確認してください。
 - ・指を繰り返しスライドしても指紋認証に失敗する場合は、Windows のログオンパスワードを使ってログオンしてください。
- ▶ 複数ユーザーで指紋認証を使う
複数のユーザーの指紋を登録し、簡易ユーザー切り替え機能を有効にすると、指紋を読み取るだけでユーザーの切り替えができます。
 (スタート) ▶ 「すべてのプログラム」▶ 「Softex」▶ 「OmniPass コントロールセンター」▶ 「システム設定の変更」▶ 「Windows 簡易ユーザー切り替え機能の設定」の順にクリックし、表示されるウィンドウの説明に従って操作してください。





指紋認証が使えなくなったら

指紋での認証ができない場合は、次の手順で登録した指紋の情報を削除し、登録しなおしてください。

重要

- ▶ 指紋認証ユーティリティ (OmniPass) からユーザーを削除すると、それまでに登録していたホームページのログイン情報などもすべて削除されます。

ユーザーを削除する前に「OmniPass コントロールセンター」の「パスワードの管理」機能でパスワードなどの情報を確認し、書き留めておいてください。

1. 画面右下の通知領域にある  をクリックし、表示された OmniPass アイコン  を右クリックし、表示されるメニューから「ユーザーのログオン」をクリックします。「ユーザーログオンの認証」ウィンドウが表示されます。
2. 認証バーの  をクリックしてメニューを表示し、「マスターパスワードの認証」をクリックします。「マスターパスワードの認証」ウィンドウが表示されます。
3. 「ユーザー名」、「ドメイン」、「パスワード」を入力し、「OK」をクリックします。「ユーザー名」と「パスワード」は、Windows にログオンするときに使用していたものと同じものを入力してください。ドメインにはログオン先を指定します。通常はフルコンピュータ名を入力します。
4. 「ユーザー管理ウィザードの実行」▶ 「OmniPassからユーザーを削除」をクリックします。
5. 認証バーの  をクリックしてメニューを表示し、「マスターパスワードの認証」をクリックします。
6. パスワードを入力し、「OK」をクリックします。
7. 「ユーザー削除の確認」の画面で「OK」をクリックします。

ソフトウェアを使う

このパソコンには、搭載されているソフトウェアを簡単に探すための、「@メニュー」が搭載されています。やりたいことがあるけれど、どのソフトウェアを使えばいいかわからないときは、「@メニュー」で探すことができます。

「@メニュー」を起動するには、 (スタート) ▶ 「すべてのプログラム」 ▶ 「@メニュー」 ▶ 「@メニュー」をクリックします。

「@メニュー」の使い方

- 1 カテゴリを選択します。
- 2 やりたいことを選択します。
- 3 「このソフトを使う」をクリックして、ソフトウェアを起動します。

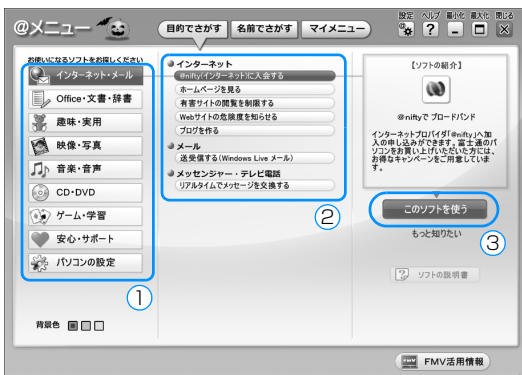

(イラストは機種や状況により異なります)

周辺機器の取り扱い

ここでは、周辺機器をお使いになる場合に知っておいていただきたいことについて説明します。

警告



- 周辺機器のなかには、取り付け／取り外しを行う際に、パソコンや周辺機器の電源を切り、ACアダプタや電源コードをコンセントから抜いた状態で行わなければならない場合があります。必ず添付のマニュアルでご確認ください。感電の原因となります。



- 周辺機器のケーブルは、このマニュアルをよく読み、正しく接続してください。誤った接続状態でお使いになると、感電・火災の原因となります。また、パソコンおよび周辺機器が故障する原因となります。

周辺機器とは

USB マウス、プリンター、デジタルカメラ、USB メモリ、携帯オーディオプレイヤーなどの装置のことです。パソコンの各種コネクタに接続したり、パソコン本体内部に取り付けたりすることができます。

周辺機器を取り付けると

メモリを取り付けてパソコンの処理能力を上げたり、プリンターを接続して印刷したりなど、パソコンでできることがさらに広がります。また、デジタルカメラで撮影した画像をパソコンに取り込んで、Eメールに添付したりできます。

周辺機器取り扱い上の注意

周辺機器を接続するときは、次のことに注意してください。

- 周辺機器によっては設定作業が必要です
周辺機器のなかには、接続した後にドライバーのインストールなどの設定作業が必要なものがあります。

●周辺機器の接続

周辺機器の接続は、取り付ける周辺機器のマニュアルをよくご覧になり、正しく行ってください。

誤った接続状態で使用すると、パソコンや周辺機器が故障する原因となります。

●専用ケーブル

周辺機器とパソコンを接続するために使います。周辺機器のマニュアルをご覧になり、お使いの周辺機器に対応したものをご用意ください。

●純正品をお使いください

弊社純正の周辺機器については、販売店にお問い合わせいただくか、富士通ショッピングサイト「WEB MART」(<http://www.fujitsu-webmart.com/>)をご覧ください。

他社製品につきましては、このパソコンで正しく動作するかどうか、保証いたしかねます。他社製品をお使いになる場合は、製造元のメーカーにお問い合わせくださいますようお願いいたします。

●周辺機器の電源について

周辺機器の電源はパソコンの電源を入れる前に入れるのが一般的ですが、パソコンより後に電源を入れるものもあります。周辺機器のマニュアルをご覧ください。

重要

- ▶ 周辺機器を接続する場合は、コネクタの向きを確認し、まっすぐ接続してください。
- ▶ 複数の周辺機器を接続する場合は、接続と設定を1つずつ行ってください。

メモリ

お使いの機種によっては、メモリ容量を増やすことで、パソコンの処理能力などを上げることができます。

メモリの組み合わせを確認する

ご購入時のメモリの組み合わせ

このパソコンには、メモリを取り付ける場所（スロット）が2つ搭載されています。ご購入時のメモリの組み合わせは次のようになっています。

総容量	スロット1	スロット2
4GB ★	2GB	2GB

★デュアルチャンネルとして動作します。

このパソコンは、ご購入時に最大容量のメモリが搭載されているため、メモリ容量を増やすことはできません。なお、メモリを交換する場合は、ご購入時と同じ組み合わせになるようにしてください。ご購入時と異なる組み合わせにすると、パソコンが正常に動作しない場合があります。

Point

- ▶ 同じ仕様のメモリを2枚取り付けると、理論上、2倍の転送速度でデータのやりとりが可能になり性能が向上します。

メモリを取り扱ううえでの注意

メモリを取り付けるときは、次の点にご注意ください。

- 操作に必要な箇所以外には手を触れないでください。故障の原因となります。
- パソコンの部品など不要な物を、パソコン本体内部に落とさないでください。故障の原因となります。
- メモリがうまく取り付けられないときは、無理にメモリを取り付けず、いったんメモリを抜いてから再度メモリを取り付け直してください。

⚠ 警告



- メモリの取り付け・取り外しを行う場合は、必ずパソコンの電源を切り、ACアダプタやバッテリー、および周辺機器を取り外してください。なお、スリープや休止状態では、取り付け／取り外しを行わないでください。感電の原因となります。
また、データが消失したり、パソコンやメモリが故障する原因となります。



- 取り外したカバー、キャップ、ネジ、電池などの部品は、小さなお子様の手が届かないところに置いてください。誤って飲み込むと窒息の原因となります。万一、飲み込んだ場合は、すぐに医師に相談してください。

⚠ 注意



- メモリの取り付け位置のすぐそばに高温になる部分があります。メモリの取り付け／取り外しを行うときは、パソコンの電源を切って、しばらくしてから行ってください。火傷の原因となります。

重要

▶ メモリ取り扱い上の注意

- ・メモリは、静電気に対して非常に弱い部品で構成されており、人体にたまった静電気により破壊される場合があります。メモリを取り扱う前に、一度金属質のものに手を触れて、静電気を放電してください。
- ・メモリは何度も抜き差ししないでください。故障の原因となります。
- ・メモリの表面の端子やIC部分に触れて押さないでください。また、メモリに強い力をかけないようにしてください。
- ・メモリは下図のようにふちを両手で持ってください。金色の線が入っている部分（端子）には、絶対に手を触れないでください。指の脂分などが付着すると、接触不良の原因となります。

この部分には手を触れないでください。

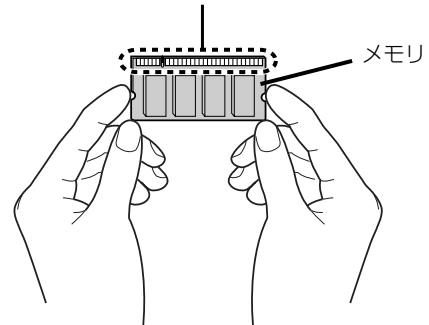

必要なものを用意する

- プラスのドライバー（ドライバーサイズ：1番）
このパソコンのネジを取り外すときに使います。ネジの頭をつぶさないように、ネジのサイズ（M2.5）に合ったものをお使いください。他のドライバーを使うと、ネジの頭をつぶすおそれがあります。

メモリを取り付ける

メモリは、パソコン本体下面のメモリスロットに取り付けます。

- 1 パソコンの電源を切り、AC アダプタを取り外します。
- 2 液晶ディスプレイを閉じ、パソコン本体を裏返します。
液晶ディスプレイを閉じる場合は、文房具などを挟まないようにして静かに閉じてください。
- 3 内蔵バッテリーパックを取り外します。
- 4 メモリスロットカバーを取り外します。
①ネジ(1ヶ所)を取り外します。②メモリスロットカバーを矢印の方向にスライドさせてから取り外します。

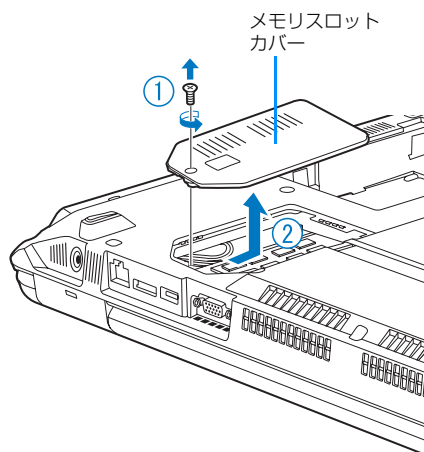

(これ以降のイラストは機種や状況により異なります)

5 交換したいメモリを取り外します。

- ①メモリを押さえている両側のツメを左右に開くと、メモリが少し斜めに持ち上がります。
- ②両手でメモリのふちを持って斜め上の方向に引っ張り、スロットから取り外します。

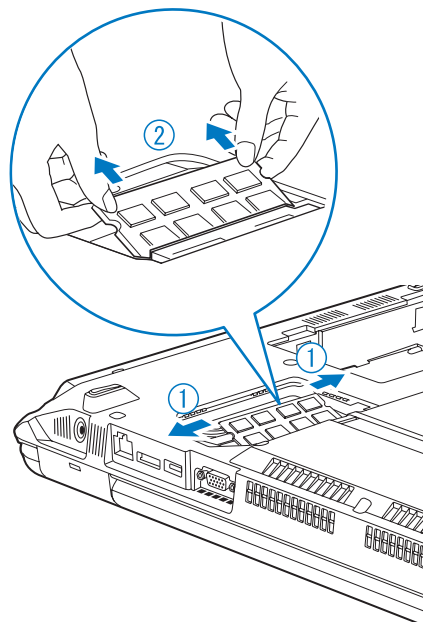

下段のメモリスロット(スロット2)のメモリを交換する場合は、上段のメモリスロット(スロット1)のメモリを先に取り外してください。

6 メモリを取り付けます。

①両手でメモリのふちを持って、メモリの欠けている部分とコネクタの突起を合わせ、斜め上からしっかりと差し込みます。

②パチンと音がするまで下に倒します。メモリを押さえている両側のツメが、きちんとはまっていることを確認してください。

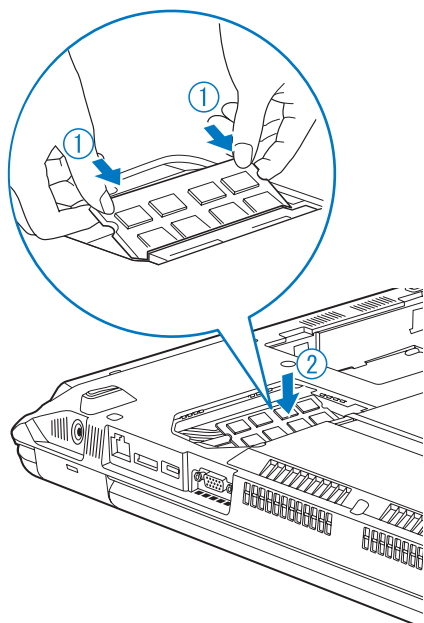

7 メモリスロットカバーを取り付けます。

①カバーを取り付けます。②矢印の方向に少しスライドさせてネジ穴を合わせます。③ネジで固定します。

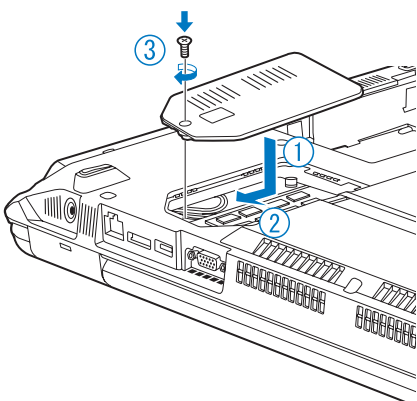

8 内蔵バッテリーバックを取り付けます。

メモリ容量の確認

1 パソコンの電源を入れます。

重要

▶メモリが正しく取り付けられていないと、電源を入れたときに「拡張メモリエラー」または「メモリエラーです。」というメッセージや英語のメッセージが表示されたり、画面に何も表示されないことがあります。その場合は電源ボタンを4秒以上押して電源を切り、メモリを取り付け直してください。

2 (スタート)▶「コントロールパネル」の順にクリックします。

「コントロールパネル」ウィンドウが表示されます。

3 「システムとセキュリティ」▶「システム」の順にクリックします。

4 「実装メモリ」欄に表示されたメモリ容量を確認します。

Windows 7 (32 ビット) でお使いの場合は、メインメモリを 4GB 以上搭載しても、OS が認識可能なメモリは 4.00GB となります。

メモリ容量の数値が正しくない場合は、メモリがきちんと取り付けられているかを確認してください。



(イラストは機種や状況により異なります)

5 ウィンドウの右上にある [X] をクリックして、ウィンドウを閉じます。

お手入れ

ここでは、このパソコンを快適にお使いいただくための、日ごろのお手入れについて説明しています。

パソコン本体のお手入れ

⚠ 警告



- 感電やけがの原因となるので、お手入れの前に、次の事項を必ず行ってください。
 - ・ パソコン本体の電源を切り、ACアダプタとバッテリーを取り外してください。
 - ・ プリンターなど、周辺機器の電源を切り、パソコン本体から取り外してください。



- 清掃の際、清掃用スプレー（可燃性物質を含むもの）を使用しないでください。故障・火災の原因となります。

重要

- ▶ リモコンのお手入れを行う場合はあらかじめ乾電池を取り出してください。（テレビチューナー搭載機種のみ）
- ▶ キーボードのキーとキーの間のほこりを取る場合
 - ・ ゴミは吹き飛ばして取らないでください。キーボード内部にゴミが入り、故障の原因となる場合があります。また、掃除機などを使って、キーを強い力で引っ張らないでください。
 - ・ ほこりなどを取る場合は、柔らかいブラシなどを使って軽くほこりを取り除いてください。その際、毛先が抜けやすいブラシは使用しないでください。キーボード内部にブラシの毛などの異物が入り、故障の原因となる場合があります。

- ▶ パソコン本体やマウスなどの汚れは、爪や指輪等で傷を付けないように注意しながら、OA クリーニング用のクロスや不織布などの乾いた柔らかい布を使って軽く拭き取ってください。汚れがひどい場合は、水または水で薄めた中性洗剤を含ませた布を、固く絞って拭き取ってください。中性洗剤を使用して拭いた場合は、水に浸した布を固く絞って中性洗剤を拭き取ってください。また、拭き取りの際は、パソコン本体やマウスに水が入らないよう十分に注意してください。なお、シンナーやベンジンなど揮発性の強いものや、化学ぞうきん、清掃用スプレー（可燃性物質を含むもの）は絶対に使わないでください。
- ▶ マウスのお手入れの際は、マウスを取り外してください。

液晶ディスプレイのお手入れ

液晶ディスプレイの汚れは、爪や指輪等で傷を付けないように注意しながら、OA クリーニング用のクロスや不織布などの乾いた柔らかい布かメガネ拭きを使って軽く拭き取ってください。水や中性洗剤を使用して拭かないでください。

重要

- ▶ 液晶ディスプレイのお手入れを行う場合の注意
 - ・ 液晶ディスプレイの表面を固いものでこすったり、強く押しつけたりしないでください。破損するおそれがあります。
 - ・ 液晶ディスプレイの背面を手で支えてください。パソコンが倒れるおそれがあります。
 - ・ 市販のクリーナーや化学ぞうきんを使うと、成分によっては、画面の表面のコーティングを傷めるおそれがあります。次のものは、使わないでください。
 - アルカリ性成分を含んだもの
 - 界面活性剤を含んだもの
 - アルコール成分を含んだもの
 - シンナーやベンジンなどの揮発性の強いもの
 - 研磨剤を含むもの

CD/DVD ドライブのお手入れ

市販のクリーニングディスクやレンズクリーナーを使うと、逆にゴミを集めてしまい、CD/DVD ドライブのレンズが汚れてしまう場合があります。故障の原因になりますので絶対に使わないでください。

うまく読み取れない場合には、ディスクの指紋、ほこりなどの汚れを拭き取ることで改善されることがあります。拭き取り方法はディスクの種類により異なります。詳しくはディスクの説明書／レーベルなどをご覧ください。

空冷用通風路のお手入れ

このパソコンは、性能を維持するために放熱用のファンを内蔵しています。放熱用ファンは、パソコンの外と内の間に空気の流れを作ってパソコン内部を冷却しているため、ご利用の環境によってはパソコン内部に周囲のほこりを取り込んでしまうことがあります。このほこりが徐々に蓄積していくと、パソコンが本来の性能を発揮できなくなる場合があります。

このパソコンでは、「お手入れナビ」というソフトウェアにより、パソコン内部の温度やパソコンの総利用時間をチェックすることによって、お手入れの時期をお知らせします。

「パソコンの空冷用通風路にほこりが詰まっている可能性があります。」というメッセージが表示された場合、この後の手順に従って正しく清掃を行い、ほこりを取り除いてください。

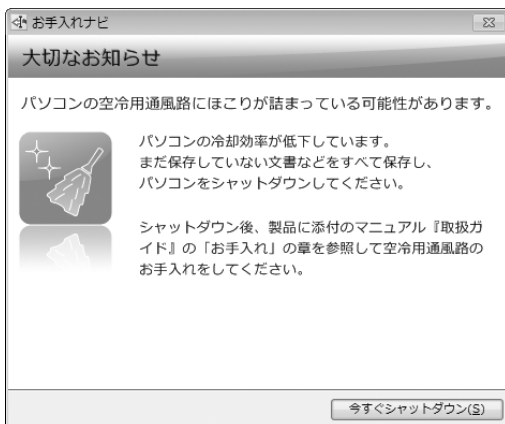

Point

- ▶ 次の手順で、定期的にメッセージが表示されるように設定することもできます。

🌀(スタート)▶「すべてのプログラム」▶「お手入れナビ」▶「お手入れナビの設定」の順にクリックします。

「お手入れナビの設定」ウィンドウが表示されますので、ウィンドウの説明に従って操作してください。

重要

- ▶ 清掃時には、ほこりなどを口や鼻から吸い込まないように、窓を開けたり、換気扇を回したりするなどして、十分に換気してください。

- ▶ パソコン内部は、静電気に対して非常に弱い部品で構成されており、人体にたまった静電気によって破壊される場合があります。

パソコン内部のお手入れをする前に、一度金属製のものに手を触れて、静電気を放電してください。

- ▶ 次のことにご注意ください

- ・ 洗剤は使用しないでください。
- ・ 清掃時に破損した場合、保証期間にかかわらず修理は有償となります。取り扱いについては、充分ご注意ください。
- ・ ほこりを取り除く際は、プラスチック製の楊子や歯間ブラシなどをお使いください。金属などの硬いものや、木製の折れやすいものなどを使うと故障の原因となります。

- 1 パソコン本体の電源を切り、AC アダプタを取り外します。

- 2 液晶ディスプレイを閉じ、パソコン本体を裏返します。

液晶ディスプレイを閉じる場合は、文房具などを挟まないようにして静かに閉じてください。

3 ダストカバー（2ヶ所）を取り外します。

ツメを矢印の方向に押しながら、ダストカバーを取り外します。

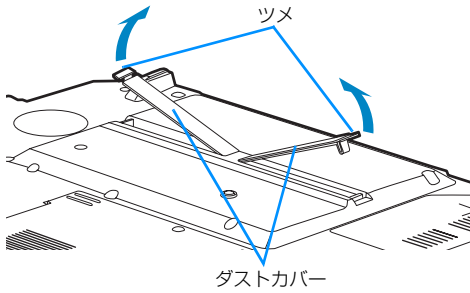

4 空冷用通風路を清掃します。

金属部分を傷つけないように注意して空冷用通風路のほこりを取り除いてください。

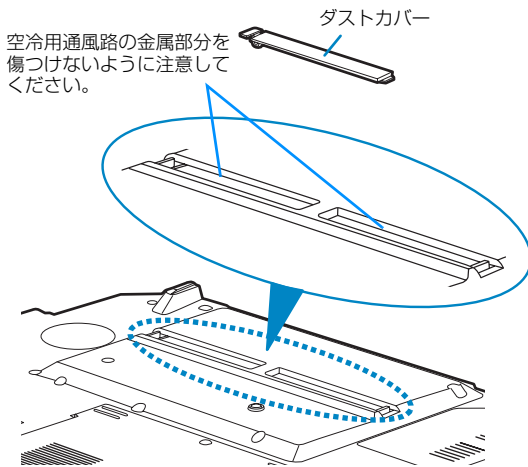

重要

- ▶ 装置内部には高温になる部分があります。空冷用通風路のお手入れを行うときは、パソコン本体の電源を切ってしばらくしてから行ってください。やけどの原因になることがあります。

5 ダストカバーを取り付けます。

ダストカバーをツメのない側から差し込み、カチッと音がするまでしっかりはめこみます。ダストカバーを取り外したまま使用しないでください。

取り外したまま使用すると、故障の原因となります。

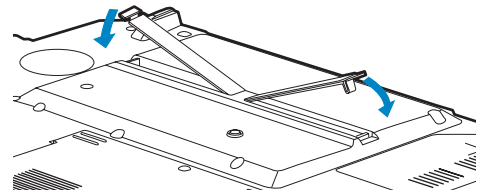

5. バックアップ

バックアップとは

Windows が起動しなくなった場合や、データを誤って紛失してしまった場合に備え、大切なデータのコピーを保存しておくことを「バックアップ」といいます。バックアップは大変重要ですので、忘れずに行うようにしてください。

このパソコンのバックアップ機能

■マイリカバリ

ハードディスクのCドライブをまるごとバックアップします。パソコンにトラブルが発生したときに、Cドライブをまるごとバックアップしたときの状態に戻すことができます。

パソコンのセットアップが完了した後、およびインターネットやEメールなどパソコンの設定を変更した後に「マイリカバリ」(→P.82)をお使いになることをお勧めします。

■FM かんたんバックアップ

必要なデータだけをまとめて簡単にバックアップします。

ファイルを選んでバックアップする方法では、ファイルやソフトウェアごとに何度も同じような操作をしなければいけません。「FM かんたんバックアップ」を使えば、一度の操作でデータをまとめてバックアップできます。また、2回目以降は前回バックアップしたデータとの差分をバックアップするので、短時間でバックアップできます。

デジタルカメラから取り込んだ写真など、日々更新されるデータは「FM かんたんバックアップ」(→P.89)を使って毎日または週に1回など定期的にバックアップすることをお勧めします。

■かんたんバックアップレスキュー

BIBLO LOOX を除く

まだバックアップしていないのに、Windows が起動しなくなってしまったときに「かんたんバックアップレスキュー」(→P.94)を使ってデータをバックアップできます。

「FM かんたんバックアップ」と比べて、バックアップできる項目が少ないので、非常時のバックアップ方法として利用してください。

マイリカバリ

「マイリカバリ」でできること

■Cドライブのディスクイメージを作成する／コピーする

ディスクイメージとは、ハードディスクに格納されたあらゆる情報を1つにまとめたファイルです。Cドライブをまるごとバックアップしておくようなものと考えれば良いでしょう。

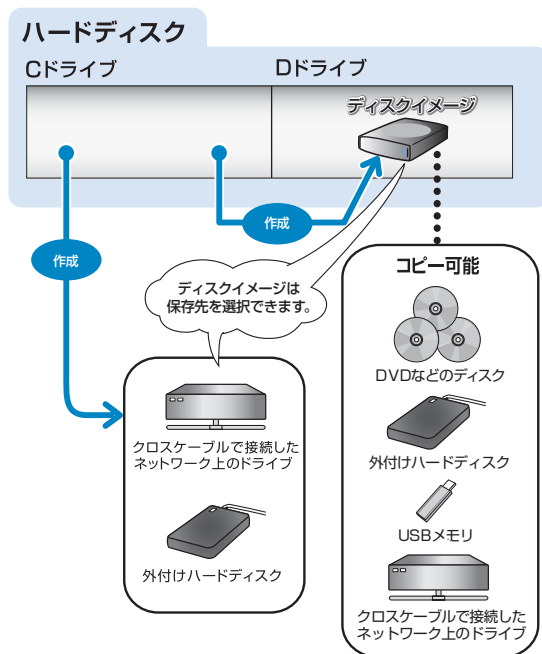

■Cドライブにディスクイメージを復元する

「マイリカバリ」で作ったCドライブのディスクイメージを復元して、Cドライブをディスクイメージ作成時の状態に戻すことができます。

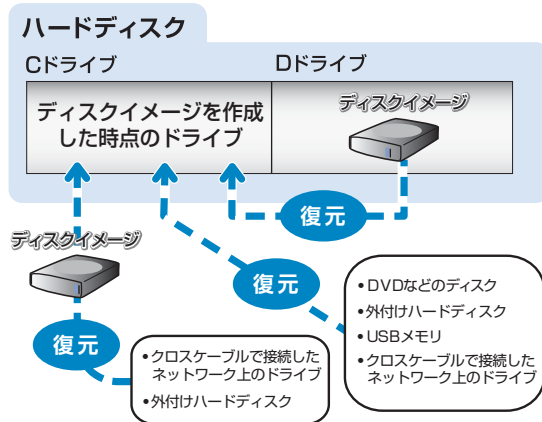

「マイリカバリ」をお使いになるうえでの 注意事項

■パソコンに不具合が起こっているときは、
ディスクイメージを作成しないでください
ディスクイメージを作成すると、パソコンのCドライブ
をそのままの状態で保存するため、不具合も保存され
てしまい、復元時に不具合も復元してしまいます。

■すべてのデータのバックアップ／復元を保証
するものではありません
著作権保護された映像や音楽などはバックアップ／復
元できない場合があります。

■BIBLO / BIBLO LOOX をお使いの方は、
AC アダプタを使用してください

■「トラブル解決ナビ&ソフトウェアディスク1」
以外で領域を設定しないでください
市販のソフトウェアなどでハードディスクの領域設
定を行った場合は「マイリカバリ」はお使いになれま
せん。

ディスクイメージの保存先

「マイリカバリ」では、作成したディスクイメージの
保存先を選択できます。また、別の保存先にディスク
イメージをコピーして、そのディスクイメージから C
ドライブを復元することもできます。
それぞれの保存先についての説明と注意事項をご覧
になり、ご自身の環境にあった保存先を選択してくだ
さい。

■D ドライブ BIBLO LOOX U シリーズでハードディスクが 30GB の機種を除く

外部のドライブなどを接続する手間がなく簡単に
ディスクイメージを作成、復元できます。
ただし、次の場合は、D ドライブに作成したディスク
イメージも含めハードディスクのすべてのデータが
使えなくなります。

- ハードディスクの領域を変更したとき
ハードディスク全体のファイルが削除されてしま
うため、D ドライブに作成したディスクイメージも
削除されます。領域変更する場合は、あらかじめパ
ソコンのハードディスク以外にディスクイメージ
をコピーしてください。

- このパソコンが故障したとき
パソコンが故障したときは、D ドライブに作成した
ディスクイメージも含め、ハードディスクのすべて
のデータが使えなくなる可能性があります。

重要

- ▶ D ドライブの容量が足りず、ディスクイメージ
を作成することができない場合があります。
その場合はD ドライブ以外の場所にディスクイ
メージを保存してしてください。
- ▶ ディスクイメージをD ドライブのみに保存して
おくことは危険です。いったん D ドライブに
ディスクイメージを作成した後、作成したディス
クイメージを、このパソコンのハードディス
ク以外にコピーしてください。

■DVD などのディスク BIBLO LOOX を除く

DVD などのディスクに直接ディスクイメージを保存
することはできません。まずはじめに D ドライブか外
付けハードディスクかネットワーク上のドライブに
ディスクイメージを作成し、その後 DVD などのディス
クにコピーしてください。

重要

- ▶ 「マイリカバリ」でディスクイメージを書き込め
るディスクは、DVD+RW、DVD+R、DVD-
RW、DVD-R、DVD+R DL です。Blu-ray Disc
対応機種では、BD-R、BD-R DL、BD-RE、BD-
RE DL もお使いになれます。
CD-R、CD-RW、DVD-RAM、DVD-R DL は
お使いになれません。
- ▶ 必要なディスクの枚数はディスクイメージの容
量やディスクの容量によって異なります。
- ▶ ディスクイメージをDVDなどに書き込むには、
このパソコンに用意されている「Roxio
Creator」というソフトウェアが必要です。
「Roxio Creator」を削除すると、ディスクイ
メージを DVD などに書き込むことができな
くなります。
- ▶ ディスクイメージを書き込んだDVDなどを使っ
て、パソコンを起動することはできません。

■外付けハードディスク、USB メモリ

- USB 接続の外付けハードディスクを用意してください。USB 接続以外の接続方式の外付けハードディスクでは正常に動作しない場合があります。
- C ドライブで使用している容量より少ない USB メモリでは、ディスクイメージの保存はできません。USB メモリの容量を確認してください。

重要

- ▶「マイリカバリ」起動時は外付けハードディスクや USB メモリを取り付けしないでください。
 - ・外付けハードディスクなどの外部記憶装置を接続したままディスクイメージの作成、および復元を開始すると、大切なデータを壊してしまう可能性があります。
 - ・外付けハードディスクや USB メモリは、「マイリカバリ」起動後にメッセージが表示されてから接続してください。
 - ・その他の外部記憶装置は、必ずパソコンから取り外した状態で操作してください。

■ネットワーク上のドライブ

ネットワークの知識が必要です。別のパソコンの共有フォルダーに、ディスクイメージを作成したり、そこから復元したりできます。

ネットワーク上のドライブを使う方法は、「Q&A navi」で紹介しています (→ P.103)。

ディスクイメージを作成する

- 1 (スタート)▶「すべてのプログラム」▶「マイリカバリ」の順にクリックします。
- 2 「ユーザーアカウント制御」ウィンドウが表示されたら、「はい」をクリックします。
「続行するには管理者アカウントのパスワードを入力して、[はい] をクリックしてください。」と表示されている場合は、そのアカウントのパスワードを入力してから「はい」をクリックします。
- 3 「マイリカバリ」の概要を説明する「マイリカバリとは」ウィンドウが表示されたら、「次へ」をクリックします。

- 4 「つくる」をクリックします。

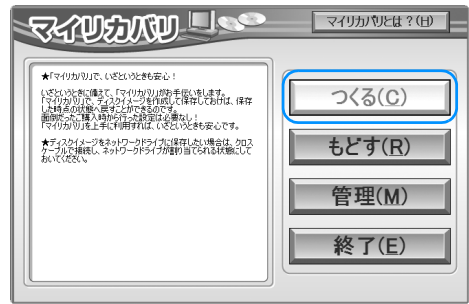

- 5 コメント入力域に、作成するディスクイメージに付けるコメントを入力し、「次へ」をクリックします。

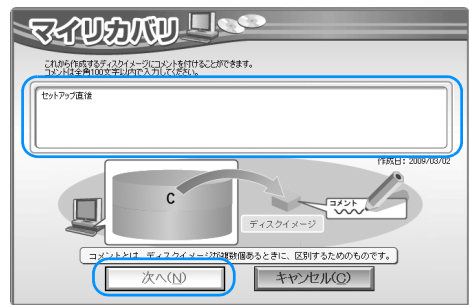

いつの時点のディスクイメージかがわかるように、コメントを入力してください。

- 例) ・セットアップ直後
・光ファイバーに設定変更

- 6 「OK」をクリックします。
パソコンが再起動します。
「ディスクイメージの作成」という画面が表示されるまで、しばらくお待ちください。
- 7 ディスクイメージの保存先を選びます。



■Dドライブに保存する場合

「Dドライブにつくる」をクリックします。

■ USB 接続の外付けハードディスクや USB メモリに保存する場合

1. パソコンのUSBコネクタに外付けハードディスクや USB メモリを接続し、「保存先選択」をクリックします。
2. 保存先のドライブを選択し、「次へ」をクリックします。

8 「次へ」をクリックします。

画面例は、D ドライブに保存する場合です。

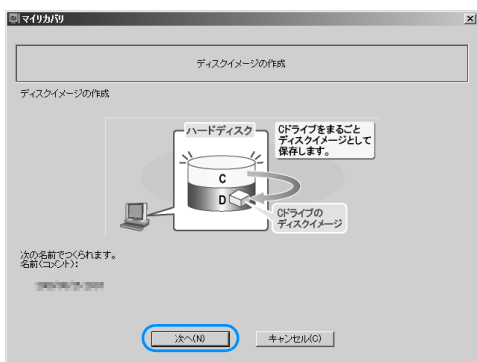

9 「実行」をクリックします。

ディスクイメージの作成が始まります。しばらくお待ちください。終了までの時間表示が増えることがあります。

これは、途中で終了時間を計算し直しているためです。約30%終了するまでは、残り時間が正確に表示されない場合がありますのでご了承ください。

10 「ディスクイメージが作成されました。」と表示されたら、「OK」をクリックします。

パソコンが再起動します。

これで、指定したドライブにディスクイメージが作成されました。

ディスクイメージをコピーする

D ドライブなどに保存されているディスクイメージはコピーできます。

Point

- ▶ 外付けハードディスクやUSBメモリにディスクイメージをコピーする場合は、「マイリカバリ」を起動する前に接続してください。
- ▶ DVD などのディスクにコピーする場合は、あらかじめ使用可能なディスクを必要な枚数、用意してください。

1 「スタート」ボタン▶「すべてのプログラム」▶「マイリカバリ」の順にクリックします。

2 「ユーザーアカウント制御」ウィンドウが表示されたら、「はい」をクリックします。

「続行するには管理者アカウントのパスワードを入力して、[はい]をクリックしてください。」と表示されている場合は、そのアカウントのパスワードを入力してから「はい」をクリックします。

3 「マイリカバリ」の概要を説明する「マイリカバリとは」ウィンドウが表示された場合は、「次へ」をクリックします。

4 「管理」をクリックします。

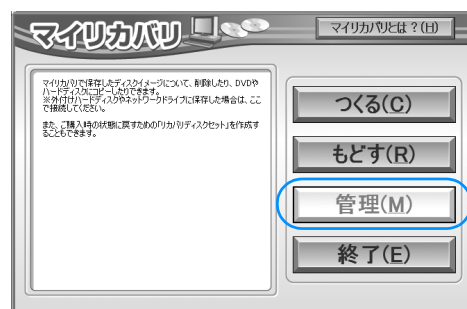

(これ以降の画面はお使いの機種により異なります)

5 「ディスクイメージ管理」をクリックします。

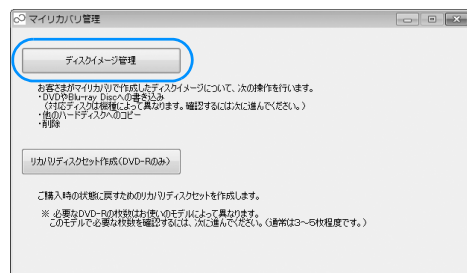

▶ DVD などのディスクにコピーする場合

手順 6 に進んでください。

▶ 外付けハードディスクまたは USB メモリにコピーする場合

手順 15 に進んでください。

6 次の画面の操作をします。

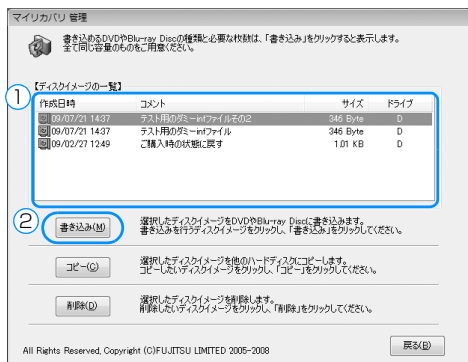

- ① コピーするディスクイメージを選択します。
- ② 「書き込み」をクリックします。

7 「書き込み先の選択」ウィンドウでディスクを選択します。

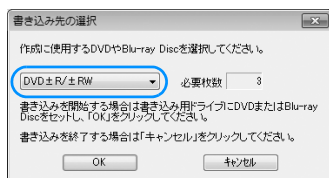

8 表示された枚数を確認し、「OK」をクリックします。

ここではまだディスクをセットしないでください。

- 9 「「[ディスクイメージ作成時につけたコメント]」の1枚目の書き込みを行います。」というメッセージが表示されたら、用意したディスクのレーベル面にディスクイメージの「コメント」と何枚目のディスクかを記入します。
レーベル面に記入するときは、ボールペンや鉛筆などの先の硬いものは使わないでください。ディスクに傷が付くおそれがあります。

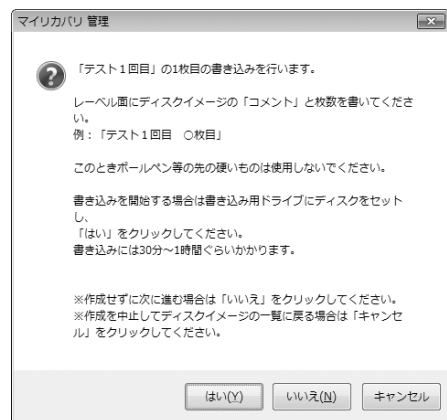

Point

- ▶ ディスクをセットしたとき、「自動再生」というウィンドウが表示されることがあります。ウィンドウ右上の「X」をクリックすると、そのまま操作を続けることができます。

10 記入したディスクをセットします。

11 ディスクが認識されるまで10秒ほど待ってから、「はい」をクリックします。

ディスクへの書き込みが始まります。完了するまでしばらくお待ちください。
書き込みが完了すると、「ディスクへの書き込みが終了しました」というメッセージが表示され、CD/DVD ドライブが自動的に開きます。

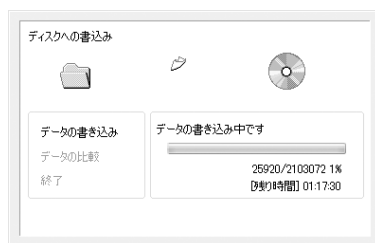

12 ディスクを取り出し、「OK」をクリックします。

13 「バックアップディスクの作成はすべて完了しました。」というメッセージが表示されるまで、手順9～12を繰り返します。

手順9で表示されるメッセージに何枚目のディスクを作成するか表示されるので、よく確認してディスクのレーベル面に記入してください。

14 「バックアップディスクの作成はすべて完了しました。」というメッセージが表示されたら、「OK」をクリックします。

手順19に進んでください。

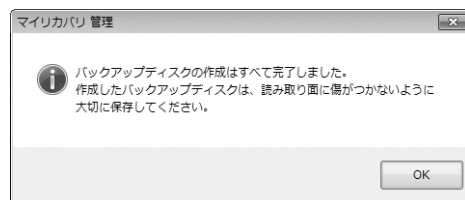

- 2 起動メニューが表示されたら、**[↓]** を押し、「トラブル解決ナビ」を選択して、**[Enter]** を押します。

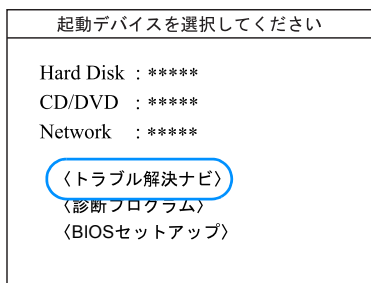

(画面は機種や状況により異なります)

「トラブル解決ナビ」ウィンドウが表示されます。

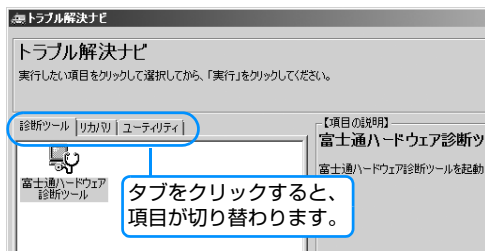

- 3 次の画面の操作をします。

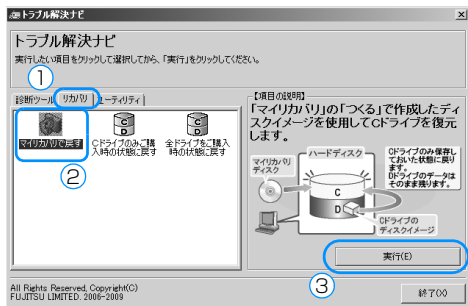

(画面は機種や状況により異なります)

- ① 「リカバリ」タブをクリックします。
- ② 「マイリカバリで戻す」をクリックします。
- ③ 「実行」をクリックします。

「マイリカバリ」の「ご使用上の注意」の画面が表示されます。

- 4 画面の内容を確認し、次の操作をします。

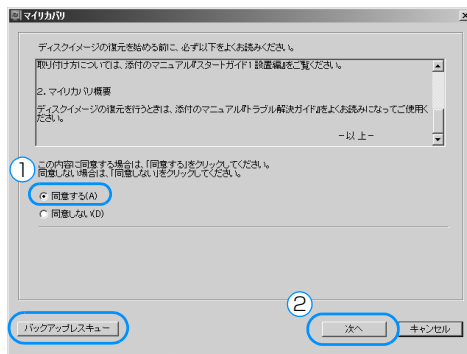

- ① 「同意をする」をクリックして にします。「ご使用上の注意」を下までスクロールすると、「同意する」が選択できるようになります。
- ② 「次へ」をクリックします。

Point

▶ BIBLO LOOX 以外の機種は「かんたんバックアップレスキュー」が搭載されています。「バックアップレスキュー」をクリックすると、「かんたんバックアップレスキュー」が起動します。ディスクイメージを作成したときから現時点までに作成したデータで、バックアップしていないものがあるときは、「かんたんバックアップレスキュー」(→ P.94) でバックアップしてください。

- 5 「マイリカバリ」で作成したディスクイメージを選択します。

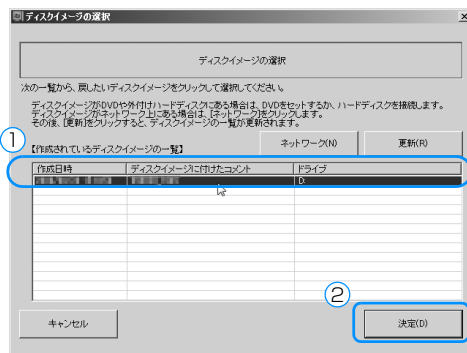

(画面は機種や状況により異なります)

- ① 復元するディスクイメージをクリックして選択します。
- ② 「決定」をクリックします。

Dドライブ以外に保存したディスクイメージを復元したい場合、次のように操作すると「作成されているディスクイメージの一覧」にディスクイメージが表示されます。

Point

▶ Dドライブに保存したディスクイメージが表示されない場合

削除してしまっている可能性があります。ハードディスクの領域設定を変更した場合、CドライブのデータもDドライブのデータも削除されます。Dドライブに保存していたディスクイメージも削除されます。

■外付けハードディスクやUSBメモリなどの外部記憶装置に保存したディスクイメージから復元する場合

接続してから、「更新」をクリックしてください。

■DVDなどのディスクに保存したディスクイメージから復元する場合

セットしてから、「更新」をクリックしてください。

6 「OK」をクリックします。

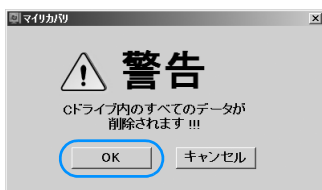

「マイリカバリ」の進行状況を示す画面が表示され、ディスクイメージを使ったCドライブの復元が始まります。

7 そのまましばらくお待ちください。

終了までの残り時間は正確に表示されない場合や増える場合があります。これは途中で終了時間を計算し直しているためです。ご了承ください。しばらくすると、「リカバリが正常に完了しました。」と表示されます。

8 「OK」をクリックします。

パソコンが再起動します。

これで、「マイリカバリ」で作成したディスクイメージを使った復元が完了しました。

FM かんたんバックアップ

「FM かんたんバックアップ」を使えば、必要なデータだけをまとめて簡単にバックアップできます。自分で作成した文書やデジタルカメラから取り込んだデータ、メールやインターネット接続設定などデータは「FM かんたんバックアップ」を使って定期的にバックアップすることをお勧めします。

「FM かんたんバックアップ」をお使いになるうえでの注意事項

■すべてのデータのバックアップ／復元を保証するものではありません

■管理者権限を持つユーザーアカウントでWindowsにログオンしていることを確認してください

管理者権限を持たない「標準ユーザー」でWindowsにログオンしている場合は、「ユーザーアカウント制御」ウィンドウで管理者権限を持つユーザーアカウントのパスワードを入力してバックアップしてください。

Point

▶ 現在ログオンしているユーザーアカウントの権限は、次の手順で確認できます。

1. (スタート)▶「コントロールパネル」の順にクリックします。「コントロールパネル」ウィンドウが表示されます。
2. 「ユーザーアカウントと家族のための安全設定」または「ユーザーアカウント」をクリックします。
3. 「ユーザーアカウント」をクリックします。「ユーザーアカウントの変更」の画面が表示されます。

4. 画面右のログオン名の下に表示されている、アカウントの種類を確認します。



- Administrator
管理者権限を持つユーザーアカウントです。
- 標準ユーザー
管理者権限を持たないユーザーアカウントです。「FM かんたんバックアップ」をお使いになるときは、管理者権限を持つユーザーアカウントのパスワードを入力してお使いください。

■次のデータは、「FM かんたんバックアップ」でバックアップできません

- 「ライブラリ」に追加したフォルダー

「ライブラリ」の「ドキュメント」「ピクチャ」「ビデオ」「ミュージック」の「対象フォルダー」に、お客様が追加したフォルダーは、バックアップされません。ご購入時に登録されているフォルダーはバックアップできます。

お客様が追加したフォルダーをバックアップする場合は、次のように操作します。

1. 「FM かんたんバックアップ」を起動し、「パソコンに保存」タブをクリックして、「選択してバックアップ」をクリックします。
2. 「バックアップ」の画面が表示されたら、「バックアップする項目」の「追加した項目」タブをクリックし、「項目の編集」をクリックして、「フォルダーの追加」を行います。

詳しくは、「FM かんたんバックアップ」のヘルプの「5. 画面リファレンス」－「項目の追加」画面／「項目の編集」画面をご覧ください。

- 著作権保護された音楽データ／映像データ

デジタル放送の録画番組、インターネット上の音楽配信サイトからダウンロードしたファイルなど、著作権保護された映像データや音楽データなどはバックアップ／復元できない場合があります。

著作権保護された音楽データ／映像データのバックアップ／復元については、お使いのソフトウェアのマニュアルやヘルプをご覧ください。

- 次のソフトウェアのデータはバックアップ／復元できません

- ・ブレインストールされていないソフトウェアのデータ
- ・「バックアップする項目」に登録していないソフトウェアのデータ

- バージョンアップを行ったソフトウェア

ソフトウェアのバージョンアップを行うと、ファイルの構造やデータの格納先が変更されることがあります。この場合は、ファイルをコピーして、バックアップしてください。

- ソフトウェアの初期設定の保存場所以外に保存したファイル

Wordなどで作成したファイルを初期設定の保存場所以外に保存した場合は、バックアップできません。この場合は、個別にファイルをコピーして、バックアップしてください。

- 「Windows Live メール」のアドレス帳

「Windows Live メール」のアドレス帳はバックアップできません。メッセージやメールアカウントはバックアップできます。

- テレビ番組を録画したデータ

容量が大きいため、「FM かんたんバックアップ」を使用せず、個別にDVDなどのディスクにバックアップすることをお勧めします。

- ファイル名は日本語または英語にしてください

日本語または英語以外のファイル名をお使いの場合、バックアップ／復元できないことがあります。ファイル名は、日本語または英語に変更してください。

- BIBLO / BIBLO LOOX をお使いの方は、ACアダプタを使用してください

■バックアップしたデータを DVD などのディスクにコピーしてください

「FM かんたんバックアップ」では、データを D ドライブにバックアップします。パソコンが故障したときは、D ドライブにバックアップしたデータも含め、ハードディスクのすべてのデータが使えなくなる可能性があります。また、ハードディスクの領域を変更すると、ハードディスク全体のファイルが削除されてしまうため、D ドライブにバックアップしたデータも削除されてしまいます。

このようなときに備え、バックアップしたデータを DVD など、このパソコンのハードディスク以外にコピーしてください。

■「FM かんたんバックアップ」以外のソフトウェアはすべて終了させてください

■スクリーンセーバーを「なし」に設定してください

スクリーンセーバーの設定方法は次のとおりです。

1. デスクトップの何も無いところを右クリックし、表示されるメニューから「個人設定」をクリックします。
2. 「個人設定」ウィンドウの「スクリーンセーバー」をクリックします。
3. 「スクリーンセーバー」を「(なし)」にして、「OK」をクリックします。

■他のパソコンには復元できません

「FM かんたんバックアップ」でバックアップしたデータを復元できるのはこのパソコンの C ドライブのみです。

バックアップしたデータをコピーする場合の注意事項

D ドライブにデータをバックアップした後、そのまま「FM かんたんバックアップ」をお使いになり、バックアップしたデータを DVD などのディスクにコピーできます。

「「FM かんたんバックアップ」でバックアップ／コピーする」の手順 5 (→ P.92) までを行い、D ドライブにデータをバックアップした後、「書き込み可能なメディアにコピー」をクリックすると D ドライブにバックアップしたデータを DVD などのディスクにコピーできます。

■CD/DVD ドライブのない機種の場合、CD/DVD に書き込み可能な USB 接続の外付けドライブが必要です

「スーパーマルチドライブユニット (FMV-NSM53)」をお勧めします。

■ディスクを用意してください

「FM かんたんバックアップ」でデータを書き込めるディスクは、CD-R、CD-RW、DVD+RW、DVD+R、DVD-RW、DVD-R、DVD+R DL です。DVD-R DL はお使いになれません。DVD-RAM は FAT32 でフォーマットした場合のみ「バックアップデータ格納先」として指定することができます。Blu-ray Disc 対応機種では、BD-R、BD-R DL、BD-RE、BD-RE DL もお使いになれます。

■ディスクへのコピーには「Roxio Creator」が必要です

バックアップしたファイルをディスクにコピーするには、このパソコンに用意されている「Roxio Creator」というソフトウェアが必要です。

■ディスクにコピー中はスリープや休止状態にしないでください

バックアップデータをディスクにコピー中にスリープや休止状態などの省電力状態にすると、ディスクへの書き込みができなくなります。パソコンを省電力状態にする操作はしないでください。

「FM かんたんバックアップ」でバックアップ／コピーする

- 1 (スタート)▶「すべてのプログラム」▶「FM かんたんバックアップ」▶「FM かんたんバックアップ」の順にクリックします。「ユーザーアカウント制御」ウィンドウが表示されたら、「はい」をクリックします。
- 2 「パソコンに保存」タブをクリックします。

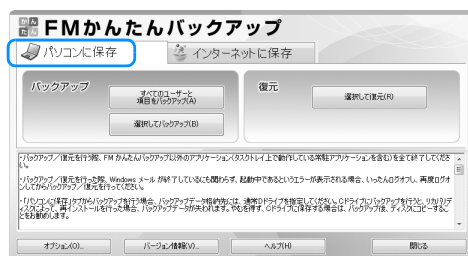



- ▶ 「インターネットに保存」タブを選択した場合は、「オンライン POQET (ポケット)」を利用できます。

オンライン POQET

「FM かんたんバックアップ」でバックアップしたデータをインターネット上のディスクに保存するサービス (有料) です。ご利用になるにはインターネットに接続し、AzbyClub ユーザー登録してから申し込んでください。詳しくは「FM かんたんバックアップ」のヘルプをご覧ください。

- 3 「バックアップ」の枠から次のどちらかのボタンを選んでクリックします。

■「すべてのユーザーと項目をバックアップ」

すべてのユーザーのバックアップ可能なすべての項目を D ドライブにバックアップします。この後は、手順 5 に進んでください。

■「選択してバックアップ」

バックアップするユーザーと項目を選んで D ドライブにバックアップします。

- 4 「選択してバックアップ」を選択した場合は、①～④の手順に従って操作してください。

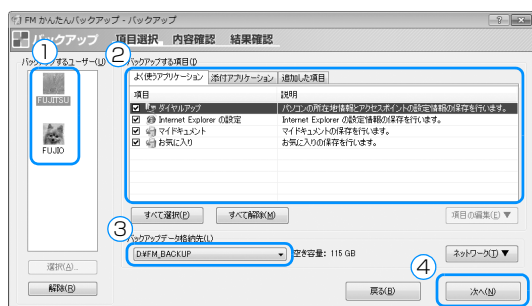

- ① バックアップの対象となるユーザーが表示されます。バックアップする必要のないユーザーが含まれているときは、対象から外すユーザーを選択してから「解除」ボタンをクリックします。
- ② バックアップしたい項目が になっていることを確認します。
- ③ 「D:\FM_BACKUP」になっていることを確認します。
- ④ 「次へ」をクリックします。

- 5 「バックアップ内容の確認」ウィンドウで、「バックアップを開始する」をクリックします。



- ▶ 「Windows Live メール」に関する「注意事項」ウィンドウが表示されたら、「閉じる」をクリックしてください。
- ▶ 「既にバックアップしたデータが存在します。」というメッセージが表示されたら、更新 (上書き) するときは「OK」、バックアップを中止するときは「キャンセル」をクリックしてください。
- ▶ バックアップ先のディスクの容量が不足している場合は、「戻る」をクリックしてバックアップする項目を減らしたり、バックアップ先の空き容量を増やしたりしてから「容量の再計算」をクリックしてください。

データのバックアップが始まります。しばらくお待ちください。

このとき、他の操作は行わないでください。

- 6 「バックアップ結果」ウィンドウで、結果を確認します。

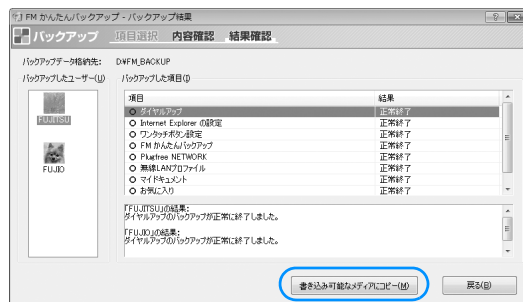

「バックアップした項目」をスクロールして、「結果」がすべて「正常終了」になっていることを確認してください。

このとき、保存データ格納先のファイルを開いて、データがバックアップされたことを確認すると、より安心です。

バックアップに失敗した場合は、もう一度失敗した項目を選択してバックアップする操作を行ってください。



- ▶ バックアップしたファイルをディスクにコピーする場合は、「書き込み可能なメディアにコピー」をクリックします。この後は画面に従って DVD などのディスクへのコピーをしてください。

「FM かんたんバックアップ」で復元する

「FM かんたんバックアップ」でバックアップしたデータを元の場所に復元します。

重要

- ▶ パソコンをリカバリした後に復元する場合、ご購入後にインストールしたソフトウェアがインストールされていることを確認してください。ソフトウェアがインストールされていない場合は、先にソフトウェアをインストールしてからファイルを復元してください。
- ▶ 「FM かんたんバックアップ」でバックアップしたときから復元するまでの間に、バックアップしたファイルを変更したり、新しくファイルを作ったり、設定を変更すると、その内容はバックアップされていません。そのまま「FM かんたんバックアップ」で復元すると、バックアップした時点でのファイルや設定内容が復元されるので、その間に変更した設定や内容はすべて消えてしまいます。十分に注意してください。
- ▶ 複数のユーザーでパソコンをお使いの場合は、バックアップしたときと同じユーザー名で復元を行ってください。バックアップしたときと違うユーザー名では正常に復元できない可能性があります。
- ▶ ご購入時の状態に戻すリカバリを行った後に「Outlook 2007」のファイルを復元する場合は、必ず先に「Outlook 2007」の初期設定を済ませてください。

- 1 (スタート) ▶ 「すべてのプログラム」 ▶ 「FM かんたんバックアップ」 ▶ 「FM かんたんバックアップ」の順にクリックします。



- ▶ DVD などのディスクからデータを復元する場合は、「FM かんたんバックアップ」を起動する前に、データを保存したディスクをセットします。
- ▶ 2枚以上のディスクからは、直接復元はできません。復元する方法については、「FM かんたんバックアップ」のヘルプをご覧ください。

- 2 「パソコンに保存」タブをクリックします。
- 3 「選択して復元」をクリックします。
- 4 ①～③の手順に従って操作してください。

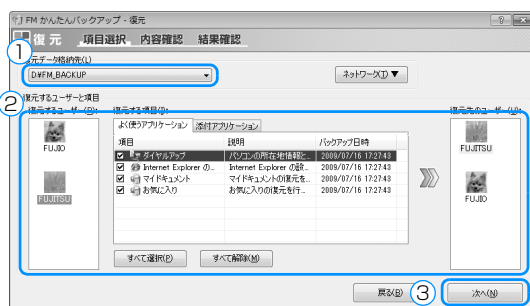

- ① バックアップしたときの「バックアップデータ格納先」と同じものを選択します。
- ② 「復元するユーザー」と復元したい項目、および「復元先のユーザー」を選択します。
- ③ 「次へ」をクリックします。

■「FM かんたんバックアップ」でバックアップした場合

「復元データ格納先」がバックアップしたときの「バックアップデータ格納先」と同じになっていることを確認してください。ご購入時の設定では、「バックアップデータ格納先」は「D:\FM_BACKUP」になっています。

■「かんたんバックアップレスキュー」でバックアップした場合

「復元データ格納先」の中から「D:\PE_BACKUP」を選択してください。

■ディスクからデータを復元する場合

「復元データ格納先」の中から、ディスクの入ったドライブを選択してください。

5 「復元内容の確認」ウィンドウで、「復元を開始する」をクリックします。

「復元を行うとバックアップ時のデータで上書きされ、バックアップ時の状態に戻ります。復元を続けますか?」というメッセージが表示されます。

6 「OK」をクリックします。

7 データの復元が始まります。しばらくお待ちください。

このとき、他の操作は行わないでください。また、スリープや休止状態にしないでください。スリープや休止状態にすると、復元が正常に行われない場合があります。

8 「復元結果」ウィンドウで、結果を確認します。「復元した項目」をスクロールして、「結果」がすべて「正常終了」になっていることを確認してください。

Point

▶ ファイルが復元されなかった場合に考えられる原因

- ・「復元データ格納先」を間違えて指定したバックアップしたときの「バックアップデータ格納先」と同じものを指定してください。
- ・ファイルがバックアップされていなかった

9 「復元結果」ウィンドウで、「戻る」をクリックします。

Windows の再起動をうながすメッセージが表示された場合は、「OK」をクリックして Windows を再起動してください。この場合次の手順 10 は必要ありません。

10 「FM かんたんバックアップ」ウィンドウで「閉じる」をクリックします。

これで、バックアップしたデータが元の場所に復元されました。

かんたんバックアップレスキュー

BIBLO LOOX を除く

Windows が起動できない場合でも、「かんたんバックアップレスキュー」を使って、大切なデータのバックアップができる場合があります。バックアップしたデータは、D ドライブに保存されます。

「かんたんバックアップレスキュー」をお使いになるうえでの注意事項

■すべてのデータのバックアップ／復元を保証するものではありません

特に著作権保護された映像（デジタル放送の録画番組など）や音楽などはバックアップ／復元できない場合があります。

■BIBLO をお使いの方は、AC アダプタを使用してください

■外付けハードディスクなどは必ず取り外してください

外付けハードディスクなどの外部記憶装置を接続したまま操作を続けると、大切なデータを壊してしまう可能性があります。

■他のパソコンには復元できません

「かんたんバックアップレスキュー」でバックアップしたデータを復元できるのはこのパソコンのCドライブのみです。

「かんたんバックアップレスキュー」でバックアップする

- 1 パソコンの電源が切れた状態でサポート (Support) ボタンを押します。

Point

- ▶ サポート (Support) ボタン非搭載機種をお使いの場合は次の手順で操作してください。
 1. キーボードの **[F12]** の位置を確認し、押せるように準備します。
 2. パソコンの電源を入れ、FUJITSUのロゴ画面が表示されたら、すぐに **[F12]** を押します。軽く押しただけでは認識されない場合があります。起動メニューが表示されるまで何度も押してください。



(画面は機種や状況により異なります)

- 2 起動メニューが表示されたら、**[↓]** を押し、「トラブル解決ナビ」を選択して、**[Enter]** を押します。

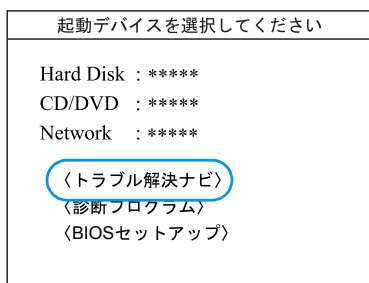

(画面は機種や状況により異なります)

「トラブル解決ナビ」ウィンドウが表示されます。

- 3 次の画面の操作をします。

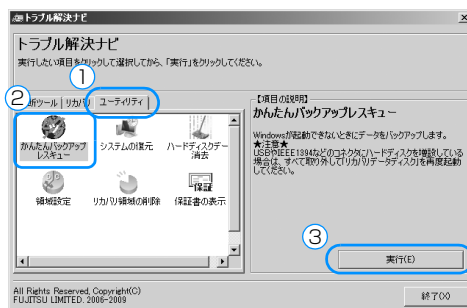

- ① 「ユーティリティ」タブをクリックします。
- ② 「かんたんバックアップレスキュー」をクリックします。
- ③ 「実行」をクリックします。

Point

- ▶ まれに、「トラブル解決ナビ」が表示されず、「マイリカバリをつくる」ウィンドウが表示されてしまうことがあります。このときは、必ず「キャンセル」をクリックし、手順 1 からやり直してください。

- 4 「かんたんバックアップレスキューのワンポイント」ウィンドウの内容を確認し、「閉じる」をクリックします。
- 5 「項目を選択して保存を実行」をクリックします。
- 6 「保存するユーザー プロファイル フォルダーを選択してください」ウィンドウで、データを保存したいユーザー名をクリックし、「OK」をクリックします。
- 7 「保存する内容」の一覧から、バックアップしたい項目の をクリックして にします。すでに になっている場合は、クリックする必要はありません。



- ▶ お客様が作成したファイルやフォルダーを保存したい場合は、「かんたんバックアップレスキュー」ウィンドウの「項目の編集」をクリックし、「追加」をクリックすると、バックアップするファイルやフォルダーを追加することができます。

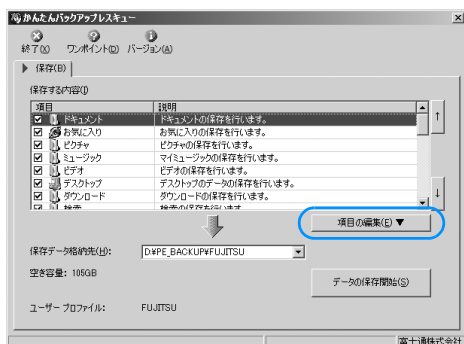

- 8 「保存データ格納先」が「D:¥PE_BACKUP¥ [データを保存したいユーザー名]」になっているか確認します。

バックアップしたデータはDドライブに保存されます。

- 9 「データの保存開始」をクリックします。
- 10 「かんたんバックアップレスキュー-保存開始」ウィンドウで保存項目を確認し、「開始」をクリックします。
データのバックアップが始まります。しばらくお待ちください。
- 11 「かんたんバックアップレスキュー-保存結果」ウィンドウで「保存した項目」をスクロールして、すべての項目が保存できていることを確認したら、「閉じる」をクリックします。
- 12 「かんたんバックアップレスキュー」ウィンドウで左上にある「終了」をクリックします。
「トラブル解決ナビ」に戻ります。



- ▶ 複数のユーザーアカウントでお使いの場合、必要に応じて、他のユーザーのデータもバックアップしてください。バックアップを行わないとデータが消えてしまいます。他のユーザーのデータをバックアップするには、再度手順3から操作し直してください。手順6で他のユーザー名を選択し、そのまま操作を続けてください。

- 13 「トラブル解決ナビ」ウィンドウで「終了」をクリックします。

「[OK]」をクリックするとトラブル解決ナビを終了します」というメッセージが表示されます。

- 14 「OK」をクリックします。
「システム回復オプション」ウィンドウに戻ります。

- 15 「シャットダウン」をクリックします。
パソコンの電源が切れます。

これでデータのバックアップは終了です。

バックアップしたデータを復元する

バックアップしたデータを復元するには、「FM かんたんバックアップ」を使います。詳しくは、「FM かんたんバックアップ」で復元する」(→ P.93)をご覧ください。

6. ご購入時の状態に戻す

ご購入時の状態に戻す必要があるか再確認

Cドライブをご購入時の状態に戻すリカバリをすると、今まで作成したCドライブ内のデータや設定がすべて削除されてしまいます。そのためリカバリ後には、セットアップを行ったり、必要に応じてソフトウェアをインストールしたり、現在お使いの状態に戻すには大変手間がかかります。

継続してパソコンをお使いになる場合、ご購入時の状態に戻すリカバリを行う必要はほとんどありません。通常は「マイリカバリ」で保存しているディスクイメージを使ってパソコンを復元すれば解決します。本当にご購入時の状態に戻す必要があるか下の図でもう一度確認してください。

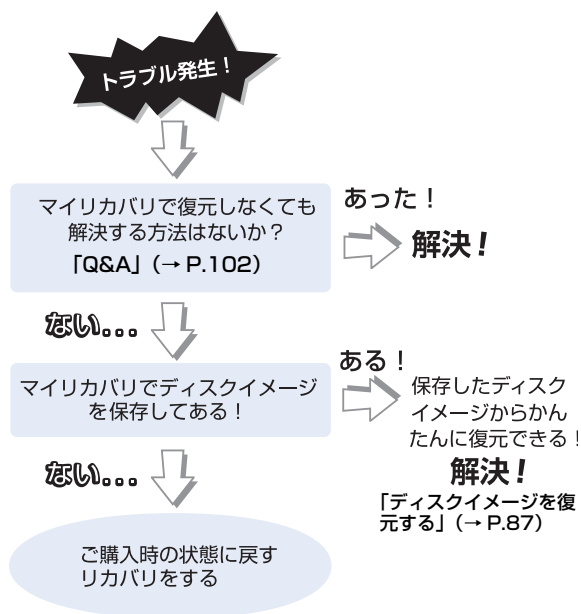

ご購入時の状態に戻すリカバリの準備

バックアップをする

リカバリを行うと、Cドライブのデータはすべて削除されます。

重要と思われるデータは、お客様の責任において、Dドライブ、CD や DVD など別の媒体にバックアップをしてください。なお、バックアップできない設定情報やファイルがあった場所などは、リカバリ後のことを考えて、メモなどに控えておくのと良いでしょう。バックアップをしないでリカバリを行い、お客様個人のデータが消失した場合、元に戻すことはできません。

バックアップ方法については、「FM かんたんバックアップ」(→ P.89) をご覧ください。

重要

- ▶ BIBLO LOOX Mシリーズの場合、Eドライブのデータも削除されます。

Point

- ▶ データでバックアップできない次の内容などはメモしておくのと良いでしょう。
 - ・ ネットワーク環境
 - ・ メールの設定
 - ・ ファイルの保存場所
- ▶ バックアップしたファイルはパソコンをご購入時の状態に戻した後、同じ保存場所に戻すようにします。そのために元のファイルの保存場所を、メモなどして忘れないようにしてください。
- ▶ コンピューターウイルスに感染したときはコンピューターウイルスによっては、作成したファイルや Windows の設定が変更されてしまう場合があります。セキュリティ対策ソフトを使い、コンピューターウイルスを駆除してから、バックアップしてください。
- ▶ Windowsが起動できないときに、データをバックアップするには、「かんたんバックアップレスキュー」(→ P.94) を使います。

ご購入時の状態に戻すリカバリをする前に 気をつけておくこと

ご購入時の状態に戻すリカバリをする前に、次の項目を確認してください。

■BIBLO / BIBLO LOOX をお使いの方は、必ず AC アダプタを使用してください

■外付けハードディスクなどの外部記憶装置は必ず取り外してください

リカバリを行う前に必ず取り外してください。外付けハードディスクなどの外部記憶装置を接続したまま操作を続けると、大切なデータを壊してしまう可能性があります。

■付属ディスプレイ、キーボード、マウス以外の周辺機器（プリンター、デジタルカメラ、スキャナーなどの装置）は取り外してください

セットした PC カードなどもすべて取り外してください。アンテナケーブルや LAN ケーブルなどもすべて抜いてください。接続したままだとマニュアルに記載されている手順と異なってしまう場合があります。

BIBLO をお使いの方で USB マウスが添付されている場合は、マウスも取り外してください。

■メモリーカードは取り出してください

メモリーカードをセットしていると、マニュアルに記載されている手順と異なってしまう場合があります。

■ファイルコピー中は他の操作をしないでください

むやみにクリックせず、しばらくお待ちください。他の操作をすると、インストールが正常に終了しない場合があります。

■時間に余裕をもって作業しましょう

リカバリ実行からソフトウェアのインストール終了まで、早く終了する機種でも2～3時間はかかります。半日以上は時間をとり、じっくりと作業することを勧めします。

■機種名（品名）・モデルを確認してください

お使いのパソコンによって、作業などが異なります。まず、機種名（品名）・モデルなどを確認してください。

作業中に起こる可能性のあるトラブルの 解決方法

リカバリを実行するときやソフトウェアをインストールするときに発生するトラブルについては、次のように対応してください。

■画面が真っ暗になった

パソコンが再起動して画面が暗くなる場合は、手順に記載しています。





手順に記載がないのに、画面が真っ暗になった場合は、省電力機能が働いた可能性があります。

●DESKPOWER の場合

マウスを動かして数秒待つか、マウスのボタンを1回押してください。または、キーボードの

    や **(Shift)** を押してください。

●BIBLO の場合

フラットポイントの操作面に触れるか、キーボードの     や **(Shift)** を押してください。

それでも復帰しない場合は、電源ボタンを押してください。

■電源が切れない

電源ボタンを4秒以上押し続けて (DESKPOWER F シリーズの場合は、 に4秒以上触れて) 電源を切ってください。

ディスクが必要な場合

●BIBLO LOOX U シリーズの場合、リカバリ領域を削除している場合、リカバリ領域が破損してしまった場合は、 「リカバリデータディスク」が必要です

●ディスクがない場合や破損してしまった場合、Web から購入できます

・Web からの申し込み

次の「リカバリディスク有償サービス」ページから申し込んでください。

<http://azby.fmworld.net/support/attachdisk/>

なお、Web カスタムメイドモデルの「リカバリディスクセット」は電話で申し込んで購入してください。

・電話での申し込み

富士通パーソナル製品に関するお問い合わせ窓口
に申し込んでください。

0120-950-222（通話料無料）

- BIBLO LOOX でディスクを使ってリカバリする場合、ポータブルCD/DVDドライブをご用意ください
ポータブル CD/DVD ドライブは、「スーパーマルチドライブユニット (FMV-NSM53)」をお勧めします。

ご購入時の状態に戻すリカバリを実行する

準備ができたならリカバリを実行します。ハードディスクの C ドライブの内容がいったんすべて消去され、リカバリ領域（または「リカバリデータディスク」）から Windows やソフトウェアがインストールされてご購入時の状態に戻ります。

重要

- ▶ BIBLO LOOX Mシリーズの場合、Eドライブのデータも削除されます。

C ドライブを初期状態に戻す

- 1 パソコンの電源が切れた状態で、サポート (Support) ボタンを押します。

Point

- ▶ サポート (Support) ボタン非搭載機種をお使いの場合は次の手順で操作してください。
 1. キーボードの **[F12]** (BIBLO LOOX Uシリーズでは **[Fn] + [F6]**) の位置を確認し、押せるように準備します。
 2. パソコンの電源を入れ、FUJITSUのロゴ画面が表示されたら、すぐに **[F12]** (BIBLO LOOX Uシリーズでは **[Fn] + [F6]**) を押します。
軽く押しただけでは認識されない場合があります。起動メニューが表示されるまで何度も押ししてください。
- ▶ 起動メニューが表示されない場合は、パソコンを再起動して、操作をやり直してください。

- 2 起動メニューが表示されたら、**[↓]** を押し、「トラブル解決ナビ」を選択して、**[Enter]** を押します。「トラブル解決ナビ」ウィンドウが表示されます。

Point

- ▶ 「トラブル解決ナビ」が表示されない場合は、BIOS の設定を初期値に戻すと解決する場合があります (→ P.103)。

3 次の画面の操作をします。

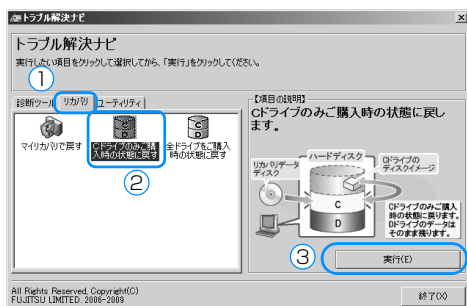

- ① 「リカバリ」タブをクリックします。
- ② 「Cドライブのみご購入時の状態に戻す」をクリックします。
- ③ 「実行」をクリックします。

4 「ご使用上の注意」の内容を確認し、次の画面の操作をします。

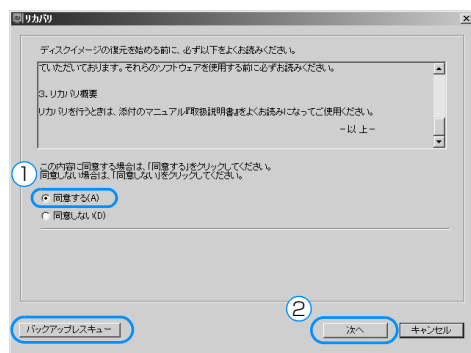

- ① 「同意する」をクリックして にします。
「ご使用上の注意」を下までスクロールすると、「同意する」が選択できるようになります。
- ② 「次へ」をクリックします。

Point

- ▶ BIBLO LOOX U シリーズの場合、およびハードディスクにリカバリデータがない場合は、「CD/DVD ドライブに、「リカバリデータディスク」または「リカバリデータディスク 1」を入れてください。」という画面が表示されます。画面の指示に従って操作してください。
- ▶ BIBLO LOOX 以外の機種は「かんたんバックアップレスキュー」が搭載されています。「バックアップレスキュー」をクリックすると、「かんたんバックアップレスキュー」が起動します。バックアップしていないものがあるときは、「かんたんバックアップレスキュー」(→ P.94)で

バックアップしてください。

5 警告画面で、「OK」をクリックします。

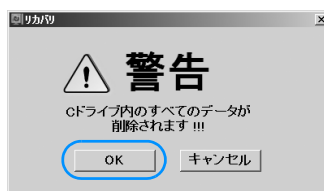

復元の進行状況を示す画面が表示され、ご購入時の状態に戻すリカバリが始まります。終了までの残り時間は正確に表示されない場合や増える場合があります。これは途中で終了時間を計算し直しているためです。

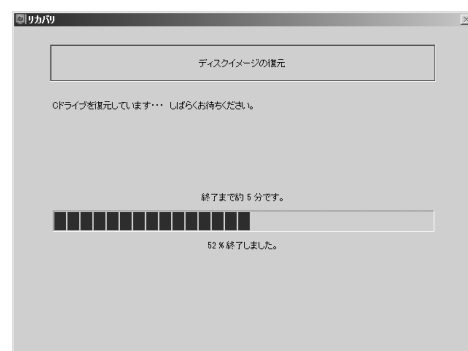

6 そのまましばらくお待ちください。

しばらくすると、「リカバリが正常に完了しました。」と表示されます。

7 「OK」をクリックします。

パソコンが再起動します。この間、画面が真っ暗になったり、画面に変化がなかったりすることがありますが、故障ではありません。「Windows のセットアップ」画面が表示されるまで、電源を切らずに、そのままお待ちください。

Windows のセットアップをする

これで Windows がご購入時の状態に戻りました。この後、ご購入後初めて電源を入れたときと同じように、Windows のセットアップが必要です。「セットアップする」(→ P.24) をご覧になり、セットアップしてください。ただし、ユーザー登録は再度行う必要はありません。



- ▶ 「Office Personal 2007」 搭載機種および「Office Personal 2007 with PowerPoint 2007」 搭載機種をお使いの場合、セットアップ中に「Office Personal 2007」をインストールするウィザードが表示されます。「Office Personal 2007」のパッケージを用意し、画面の指示に従ってインストールしてください。インストール中にプロダクトキーを入力する画面が表示されたら、「Office Personal 2007」のパッケージに同梱されているプロダクトキーの英数字を入力してください。

トラブル発生時の基本操作

トラブルを解決するにはいくつかのポイントがあります。トラブル発生時に対応していただきたい順番に記載しています。

次の手段でトラブルを解決してください。

- 1 落ち着いて状況を確認する (→ P.102)
- 2 マニュアルで調べる (→ P.103)
- 3 インターネットで調べる (→ P.103)
- 4 「富士通ハードウェア診断ツール」を使う (→ P.104)
- 5 サポートの窓口にご相談する (→ P.105)

落ち着いて状況を確認する

トラブルが発生したときは、落ち着いて、直前に行った操作や現在のパソコンの状況を確認しましょう。

■メッセージなどが表示されたらメモしておく
画面上にメッセージなどが表示されたら、メモしておいてください。マニュアルで該当するトラブルを検索する場合や、お問い合わせのときに役立ちます。

■パソコンや周辺機器の電源を確認する

電源が入らない、画面に何も表示されない、ネットワークに接続できない、などのトラブルが発生したら、まずパソコンや周辺機器の電源が入っているか確認してください。

- 電源ケーブルや周辺機器との接続ケーブルは正しいコネクタに接続されていますか？またゆるんだりしていませんか？
- 電源コンセント自体に問題はありますか？
他の電器製品を接続して動作するか確認してください。
- 使用する装置の電源スイッチはすべて入っていますか？
ネットワーク接続ができなくなった場合は、ネットワークを構成する機器（ハブなど）の接続や電源も確認してください。
- キーボードの上に物を載せていませんか？
キーが押され、パソコンが正常に動作しないことがあります。

この他、「起動・終了時」(→ P.107)の「電源が入らない」、「画面に何も表示されない」もあわせてご覧ください。

■以前の状態に戻す

周辺機器の取り付けやソフトウェアのインストールの直後にトラブルが発生した場合は、いったん以前の状態に戻してください。

- 周辺機器を取り付けた場合は、取り外します。
- ソフトウェアをインストールした場合は、アンインストールします。

その後、製品に添付されているマニュアル、「Readme.txt」などの補足説明書、インターネット上の情報を確認し、取り付けやインストールに関して何か問題がなかったか確認してください。

発生したトラブルに該当する記述があれば、指示に従ってください。

■セーフモードで起動する

セーフモードで起動できるか確認してください。セーフモードは、Windows が正常に起動できないとき、必要最低限の機能で起動するモードです。そのためトラブルの原因を突き止めるのに適しています。

起動方法は次のとおりです。



- 1 パソコン本体に外付けハードディスクなどを接続している場合は、取り外します。
- 2 パソコンの電源が入っていたら、電源を切ります。
- 3 キーボードの **[F8]** (BIBLO LOOX U シリーズでは **[Fn] + [F2]**) の位置を確認し、押せるように準備しておきます。
- 4 パソコンの電源を入れます。
- 5 FUJITSU のロゴ画面が消えたらすぐ、**[F8]** (BIBLO LOOX U シリーズでは **[Fn] + [F2]**) を押します。

軽く押しただけでは認識されない場合があります。しばらくの間押してください。

Windows が起動してしまった場合は、**[F8]** (スタート) ▶ **[F8]** (シャットダウン) の ▶ ▶「再起動」の順にクリックし、パソコンを再起動して、操作をやり直してください。



起動メニューが表示されず、Windowsも起動しない場合は、電源ボタンを4秒以上押して

(DESKPOWER Fシリーズの場合は、に4秒以上触れて) 電源を切り、10秒以上待ってから、再度電源を入れて操作をやり直してください。



- 6 「詳細ブートオプション」画面が表示されたら、お使いの OS が選択されていることを確認します。
- 7   で「セーフモード」を選択し、 を押します。
セーフモードで起動します。

■BIOS の設定をご購入時の状態に戻す







Windows が起動しないときなど、BIOS セットアップを起動し、BIOS の設定を戻すと問題が解決できることがあります。

- 1 パソコン本体に外付けハードディスクなどを接続している場合は、取り外します。
- 2 パソコンの電源が入っていたら、電源を切ります。
- 3 キーボードの  の位置を確認し、押せるように準備しておきます。
- 4 パソコンの電源を入れます。
- 5 FUJITSU のロゴ画面が表示されたら  を押します。

 を軽く押しただけでは認識されない場合があります。画面が切り替わるまで何度も押してください。

Windows が起動してしまった場合は、 (スタート) ▶  の  ▶ 「再起動」の順にクリックし、パソコンを再起動して、操作をやり直してください。

起動メニューが表示されず、Windows も起動しない場合は、電源ボタンを4秒以上押して (DESKPOWER Fシリーズの場合は、に4秒以上触れて) 電源を切り、10秒以上待ってから、再度電源を入れて操作をやり直してください。

- 6  または  で「終了」メニュー ▶ 「標準設定値を読み込む」の順に選んで  を押します。
- 7 「はい」を選んで  を押します。
- 8 「変更を保存して終了する」を選んで  を押します。
- 9 「はい」を選んで  を押します。

Windows が起動します。

Point

- ▶ BIOS パスワードを設定していた場合、BIOS をご購入の状態に戻してもパスワードは解除されません。

マニュアルで調べる

このマニュアルの「よくあるトラブルと解決方法」(→ P.106) をご覧になり、発生したトラブルの解決方法がないかご確認ください。

インターネットで調べる

富士通のサポートページではこのパソコンに関連したサポート情報やドライバーを提供しています。

■「AzbyClub サポート」

<http://azby.fmworld.net/support/>

次のような情報を提供しています。

- ウイルス・セキュリティ情報
- よくあるお問い合わせ
- 最新のドライバーやマニュアルのダウンロード

■「Q&A navi」

<http://azby.fmworld.net/qanavi/>

数多くの Q&A を紹介しています。キーワードから検索したり、トラブルの症状から調べたり、利用目的から調べたりできます。

Point

- ▶ 「Q&A navi」で解決しなかった場合は、メールサポートをご利用いただけます。Web 上の質問フォームから送信してください。
ご利用には、ユーザー登録が必要です (→ P.117)。

■「ネットで故障診断」

<http://azby.fmworld.net/webpcrepair/>

無料で故障診断・修理申し込みができます。



- トラブル箇所・状況ごとに解決手順を案内
- 故障診断時には修理の概算見積金額を表示
- 引き取り修理 (パソコン修理便) 申し込み
- コールバック (ご希望日時に富士通からお電話を差し上げるサービス) 申し込み

「FMV サポートナビ」

「FMV サポートナビ」を使うと富士通のサポートページに簡単にアクセスすることができます。

「FMV サポートナビ」は Windows が起動しているときにサポート (Support) ボタンを押すと起動します。

サポート (Support) ボタン非搭載機種をお使いの場合は次の手順で起動してください。

デスクトップにある  (FMV サポートナビ) をクリック、または  (スタート) ▶ 「すべてのプログラム」 ▶ 「FMV サポートナビ」の順にクリックします。

「富士通ハードウェア診断ツール」を使う

Windows が起動しなくなったときに、このパソコンのハードウェア (CPU、メモリ、ディスプレイ、ハードディスク、CD/DVD) に問題がないか診断します。診断時間は 5 ~ 10 分程度で、診断したいハードウェアも選択できます。

「トラブル解決ナビ」から起動できます。

■「トラブル解決ナビ」の起動方法

- 1 パソコンの電源が切れた状態で、サポート (Support) ボタンを押します。

Point

- ▶ サポート (Support) ボタン非搭載機種をお使いの場合は次の手順で操作してください。
 1. キーボードの **[F12]** (BIBLO LOOX U シリーズでは **[Fn] + [F6]**) の位置を確認し、押せるように準備します。
 2. パソコンの電源を入れ、FUJITSU のロゴ画面が表示されたら、すぐに **[F12]** (BIBLO LOOX U シリーズでは **[Fn] + [F6]**) を押します。
軽く押しただけでは認識されない場合があります。起動メニューが表示されるまで何度も押してください。
- ▶ 起動メニューが表示されない場合
Windows が起動してしまった場合は、パソコンを再起動して、操作をやり直してください。

- 2 起動メニューが表示されたら、**[↓]** を押し、「トラブル解決ナビ」を選択して、**[Enter]** を押します。「トラブル解決ナビ」ウィンドウが表示されます。

Point

- ▶ 「トラブル解決ナビ」が表示されない場合は、BIOS の設定を初期値に戻すと解決する場合があります。

■「富士通ハードウェア診断ツール」で診断する

- 1 「トラブル解決ナビ」ウィンドウ ▶ 「診断ツール」タブ ▶ 「富士通ハードウェア診断ツール」の順にクリックします。
「富士通ハードウェア診断ツール」ウィンドウと「注意事項」ウィンドウが表示されます。
- 2 表示された注意事項をよく読み、「OK」をクリックします。
「注意事項」ウィンドウが閉じます。
- 3 診断したいアイコンにチェックが入っていることを確認し、「実行」をクリックします。
ハードウェア診断が始まります。
診断時間は通常 5 ~ 20 分程度ですが、お使いのパソコンの環境によっては、長時間かかる場合があります。

Point

- ▶ 「CD/DVD ドライブに CD-ROM または DVD-ROM をセットしてください」などと表示された場合は、本パソコンに添付の  「トラブル解決ナビ&ソフトウェアディスク 1」など、何らかの CD-ROM または DVD-ROM をセットして「診断開始」をクリックしてください。
診断を取りやめる場合は「スキップ」をクリックしてください。
- 4 「診断結果」ウィンドウに表示された内容を確認します。
表示された内容に従って操作を行ってください。エラーコードが表示された場合には、メモなどに控え、お問い合わせのときにサポート担当者にお伝えください。

- 5 「診断結果」ウィンドウで「閉じる」をクリックします。
「富士通ハードウェア診断ツール」ウィンドウに戻ります。
- 6 「終了」をクリックします。
「終了」ウィンドウが表示されます。
- 7 「はい」をクリックします。
「トラブル解決ナビ」ウィンドウに戻ります。
「診断プログラム」実行後に「富士通ハードウェア診断ツール」を使用した場合は、パソコンがシャットダウンします。

Point

- ▶ Windows が起動しなくなったときは、BIOS の起動メニューから起動できる「診断プログラム」を使用してもハードウェアの障害箇所を診断できます。
診断後にエラーコードが表示された場合は、メモしておき、サポートの窓口伝えてください。診断時間は通常 5 ~ 20 分程度ですが、診断するパソコンの環境によっては長時間かかる場合があります。
 1. BIOS の設定をご購入時の状態に戻します。
 2. パソコン本体に外付けハードディスクなどを接続している場合は、取り外します。
 3. パソコンの電源が入っていたら、電源を切ります。
 4. サポート (Support) ボタンを押します。
または、パソコンの電源を入れ、FUJITSU のロゴ画面が表示されたら、すぐに **[F12]** (BIBLO LOOX U シリーズでは **[Fn]** + **[F6]**) を押します。
軽く押しただけでは認識されない場合があります。起動メニューが表示されるまで何度も押してください。
 5. 起動メニューが表示されたら、**[↓]** を押して、「診断プログラム」を選択し、**[Enter]** を押します。
 6. 「診断プログラムを実行しますか?」と表示されたら、**[Y]** を押してハードウェア診断を開始します。

ハードウェア診断が終了すると、診断結果が表示されます (お使いの機種によっては、いったんパソコンが再起動した後で診断結果が表示されます)。

- ・トラブルが検出されなかった場合
[Enter] を押してください。「富士通ハードウェア診断ツール」ウィンドウと「注意事項」ウィンドウが表示されます。
この後は、「富士通ハードウェア診断ツール」で診断する (→ P.104) をご覧ください。
- ・トラブルが検出された場合
画面に表示された内容をメモなどに控え、お問い合わせのときにサポート担当者にお伝えください。その後、キーボードの **[Y]** を押してパソコンの電源を切ってください。

サポートの窓口にご相談する

本章をご覧になり、トラブル解決のための対処をした後も回復しない場合には、サポートの窓口にご相談してください。

■電話相談サポート (Azby テクニカルセンター)

「富士通パーソナル製品に関するお問い合わせ窓口」 (→ P.126) をご覧ください。

■故障や修理に関する受付窓口

「修理サービスを利用する」 (→ P.127) をご覧ください。

■パソコン修理便

「パソコン修理便」 (→ P.129) をご覧ください。

■ソフトウェアに関するお問い合わせ

本製品に添付されているソフトウェアは、提供会社によってお問い合わせ先が異なります。お問い合わせについては、「ソフトウェアのお問い合わせ先」 (→ P.121) をご覧ください。

よくあるトラブルと解決方法

トラブルが発生したときの Q&A 集

■起動・終了時

- 電源が入らない (→ P.107)
- ビープ音が鳴った (→ P.107)
- 画面に何も表示されない (→ P.107)
- Windows が起動しない (→ P.107)
- ポインティングデバイスが使えないため、Windows を終了できない (→ P.108)
- Windows が動かなくなり、電源が切れない (→ P.108)

■Windows・ソフトウェア関連

- プログラムが動かなくなってしまった (→ P.108)
- 省電力機能が実行されない (→ P.109)
- ソフトウェアのインストールが正常に行われない (→ P.109)
- 画面右下の通知領域にソフトウェアのアイコンが表示されない (→ P.109)

■有線 LAN

- ネットワークに接続できない (→ P.109)

■無線 LAN

- ネットワークに接続できない (→ P.109)

■ハードディスク

- ハードディスクからカリカリ音がする (→ P.111)
- 頻繁にフリーズするなど動作が不安定になる (→ P.111)

■バッテリー

- バッテリー残量ランプが赤く点灯／点滅している (→ P.112)
- バッテリー充電ランプがオレンジ色に点滅している (→ P.112)
- バッテリーが充電されない (→ P.112)

■ディスプレイ

- 画面に何も表示されない (→ P.112)
- 画面が急に表示されなくなった (→ P.112)
- ディスプレイの表示が見にくい (→ P.113)
- ディスプレイの画質を調整したい (→ P.113)
- 液晶ディスプレイが閉まらない (→ P.113)
- 表示が乱れる (→ P.113)

■サウンド

- スピーカーから音が出ない、音が小さい、または音が割れる (→ P.113)
- マイクからうまく録音できない (→ P.114)

■キーボード

- 押したキーと違う文字が入力される (→ P.114)
- キーボード上に水や液体をこぼしてしまった (→ P.114)

■ポインティングデバイス

- ポインティングデバイスが使えないため、Windows を終了できない (→ P.114)
- マウスポインターが動かない、正しく動作しない (→ P.114)

■ワイヤレスマウス、ワイヤレスキーボード

- ワイヤレスキーボードやワイヤレスマウスが使えなくなった (→ P.114)
- ワイヤレスキーボードで勝手に文字が入力される (ワイヤレスキーボードの場合) (→ P.115)
- ワイヤレスキーボードの操作中に、キーを押し続けた状態になったり、音量設定が不安定になったりする (ワイヤレスキーボードの場合) (→ P.115)
- マウスポインターが勝手に移動する (ワイヤレスマウスの場合) (→ P.115)

■USB

- USB デバイスが使えない (→ P.115)
- USB デバイスが使えず、「デバイスマネージャー」で確認するとエクスクラメーションマーク (!) が表示される (→ P.116)

■お手入れ

- 「パソコンの空冷用通風路にほこりが詰まっている可能性があります。」というメッセージが表示された (→ P.116)
- 「パソコンの内部や通風孔にほこりが詰まっている可能性があります。」というメッセージが表示された (→ P.116)
- 「パソコンの空冷用ファンが正しく動作していません。」というメッセージが表示された (→ P.116)

■その他

- 使用中の製品に関する最新情報を知りたい (→ P.116)

起動・終了時

Q 電源が入らない

- 電源ケーブルや AC アダプタがコンセントに正しく接続されていますか？

- BIBLO / BIBLO LOOX の場合、バッテリーは充電されていますか？（バッテリー運用時）

バッテリーの残量を確認してください。

バッテリー充電状態や残量、および確認方法については、「取り扱い」（→ P.42）をご覧ください。

バッテリーが充電されていない場合は、AC アダプタを接続してお使いください。

- BIBLO / BIBLO LOOX の場合、長期間未使用状態ではありませんでしたか？

長期間お使いにならなかった後でお使いになるときは、AC アダプタを接続してから電源を入れてください。

- BIBLO / BIBLO LOOX の場合、AC アダプタと内蔵バッテリーパックをいったん取り外してください。

AC アダプタと内蔵バッテリーパックをいったん取り外して 2 ~ 3 分放置後、再び取り付けると問題が解決することがあります。

Q ビープ音が鳴った

- メモリが正しく取り付けられていないか、このパソコンでサポートしていないメモリを取り付けている可能性があります。メモリを増設している場合は、いったん電源を切り、増設したメモリが正しく取り付けられているか確認してください。

重要

- ▶ 正しく取り付けても鳴る場合や、メモリを増設していないのに鳴る場合は、「故障や修理に関する受付窓口」にお問い合わせください。詳しくは、「修理サービスを利用する」（→ P.127）をご覧ください。

Q 画面に何も表示されない

- 外部ディスプレイをお使いの場合、次の項目を確認してください。

- ・ケーブルがパソコン本体に正しく接続されているか確認してください。
- ・外部ディスプレイの電源が入っているか確認してください。

- 内蔵ディスプレイの画面に何も表示されない場合、外部ディスプレイのみ表示する設定になっている可能性があります。

[Fn] を押しながら **[F10]**（BIBLO LOOX U シリーズでは **[Fn]** + **[I]**）を押して、表示先を切り替えてください。

- ディスプレイの明るさが暗すぎませんか？

DESKPOWER では「明るさ調節ボタン」、BIBLO では **[Fn]** を押しながら **[F6]** または **[F7]**、BIBLO LOOX U シリーズでは **[Fn]** を押しながら **[I]** または **[J]** を押して調整してください。

- キーを操作していませんか？

このパソコンは一定時間キーを操作しないと省電力機能が作動し、内蔵ディスプレイのバックライトを消灯します。その場合、何かキーを押してください。バックライトが再点灯します。

消灯までの時間は「電源オプション」で変更できません。詳しくは [Web](#)『補足情報』をご覧ください。

- スリープか休止状態になっていませんか？

電源ランプが消灯しているか、点滅している場合、スリープか休止状態になっています。電源ボタンを押して（DESKPOWER F シリーズの場合は **[P]** に触れて）、レジュームしてください。

スリープや休止状態については [Web](#)『補足情報』をご覧ください。

- パソコンの電源を入れ直すと画面が表示される場合もあります。

Windows の「スタート」メニューから電源を切ることができない場合は、電源ボタンを 4 秒以上押す（DESKPOWER F シリーズの場合は、**[P]** に 4 秒以上触れる）ことで電源を切ることができます。

Q Windows が起動しない

- 周辺機器を取り付けませんでしたか？

いったん周辺機器を取り外し、Windows が起動するか確認してください（→ P.102）。

もし起動するようであれば、周辺機器の取り付け方法が正しいか、もう一度確認してください。

- セーフモードで起動できますか？

いったんセーフモードで起動し（→ P.102）、問題を解決（ドライバーの再インストールなど）してください。

- Windows 起動時にセーフモードになり「キーボードの選択」画面が表示された場合は、そのままセーフモードで起動してください。





Windows を正常に終了できなかった場合、次回起動時に自動的にセーフモードになり、「キーボードの選択」画面が表示されることがあります。この場合、そのままセーフモードで起動し、起動が完了したらパソコンを再起動してください。

- 「富士通ハードウェア診断ツール」でパソコンの診断をしてください(→P.104)。

診断結果をメモして、お問い合わせのときにサポート担当者にお伝えください。

Q ポインティングデバイスが使えないため、Windows を終了できない





- キーボードを使ってWindows を終了させることができます。

1.  を押します。
「スタート」メニューが表示されます。
2.  または  で  を選択して、 で決定を行うことでWindowsの終了操作を行います。

ポインティングデバイスが故障している場合は、「故障や修理に関する受付窓口」にお問い合わせください。詳しくは、「修理サービスを利用する」(→P.127)をご覧ください。

Q Windows が動かなくなり、電源が切れない



- 次の手順でWindows を終了させてください。

1.  と  を押しながらか  を押しします。
2. 画面右下の  をクリックします。

重要

- ▶ 強制的に電源を切る前に次の点に注意してください。
 - ・ハードディスクが動作しているときに電源を切ってしまうと、ファイルが失われたり、ハードディスクが壊れたりする可能性があります。
- パソコンのハードディスク / CD アクセスランプや、ディスクアクセスランプが点灯もしくは点滅している場合は、ランプが消えるまでしばらくお待ちください。

また上記以外にも、ハードディスクが動いていると思われる場合(音がするなど)は、動作が止まるまでしばらく待つことをお勧めします。

しばらく待ってもハードディスクが動いている場合は、 と  を押しながらか  を 1 回押してください。ハードディスクの動作が止まる場合があります。

パソコンをご購入後やご購入時の状態に戻した後、初めて電源を入れた直後に電源を切ると、パソコンをお使いになれなくなる場合があります。Windows のセットアップが終わるまでは、電源を切らないでください。画面が映らないなど、画面が確認できない場合は、15 分ほど待ってから電源を切るようにしてください。

Point





- ▶ 強制終了した場合、プログラムでの作業内容を保存することはできません。

この操作で強制終了されないときは、電源ボタンを 4 秒以上押し続けて (DESKPOWER F シリーズの場合は、 に 4 秒以上触れて) 電源を切り、10 秒以上待ってから電源を入れます。

Windows・ソフトウェア関連

Q プログラムが動かなくなってしまった

- 次の手順でプログラムを終了させてください。

1.  と  を押しながらか  を押しします。
2. 「タスクマネージャーの起動」をクリックします。
「Windows タスクマネージャー」ウィンドウが表示されます。
3. 「アプリケーション」タブをクリックします。
4. 動かなくなったプログラムを選択し、「タスクの終了」をクリックします。
プログラムが強制終了されます。
「Windows タスクマネージャー」ウィンドウの右上にある  をクリックして、ウィンドウを閉じます。



- ▶ プログラムを強制終了した場合、プログラムでの作業内容を保存することはできません。

Q 省電力機能が実行されない

- 電源オプションの設定を確認してください。
省電力機能について、詳しくは、[Web](#)「補足情報」をご覧ください。

Q ソフトウェアのインストールが正常に行われぬ

- ウイルス検索ソフトを起動している場合、その影響が考えられます。
ウイルス検索ソフトを終了させ、ソフトウェアのインストールができるか試してください。
ウイルス検索ソフトを終了させてもインストールが正常に行われぬときは、各ソフトウェアのサポート窓口にお問い合わせください。

Q 画面右下の通知領域にソフトウェアのアイコンが表示されない

- Windows を起動した後、画面右下の通知領域に表示されるはずのソフトウェアのアイコンが表示されないことがあります。
画面右下の通知領域にアイコンが表示されなかったソフトウェアをお使いになる場合は、次のいずれかの方法を実行してください。
 - ・ (スタート) ▶ 「すべてのプログラム」の順にクリックし、表示されるメニューからソフトウェアを選択する
 - ・ (スタート) ▶ の ▶ 「再起動」の順にクリックし、Windows を再起動する
 - ・通知領域にある をクリックし、使いたいソフトウェアのアイコンをクリックする。



- ▶ Windowsを起動した後、画面右下の通知領域にアイコンが表示されなかった場合、ソフトウェアによっては起動できなかったことを通知するメッセージが表示されることがあります。
この場合、メッセージに従って、Windows を再起動してください。

有線 LAN

Q ネットワークに接続できない

- ネットワークケーブルは正しく接続されていますか？
パソコン本体との接続、ハブとの接続を確認してください。
- ネットワークケーブルやケーブルのコネクタに損傷がないか確認してください。
損傷がある場合はネットワークケーブルを交換してください。
- 「省電力ユーティリティ」の設定を確認してください。(「省電力ユーティリティ」搭載機種のみ)
「省電力ユーティリティ」の設定によっては、インターネットに接続できない場合があります。あらかじめ「省電力ユーティリティ」の設定をご確認ください。
「省電力ユーティリティ」については、 (スタート) ▶ 「すべてのプログラム」 ▶ 「省電力ユーティリティ」 ▶ 「ヘルプ」の順にクリックして表示される説明をご覧ください。
- 接続しているネットワーク機器の電源は入っていますか？ 正常に動いていますか？
電源が入っていない場合はネットワーク機器のマニュアルをご覧ください。電源を入れてください。
電源が入っている場合は、正しく動作しているか確認してください。
- LAN の設定が正しく設定されていますか？
無線LANと有線LANで、同じ設定にはできません。「インターネットの設定をする」(→ P.33) をご覧ください。
- 画面右下の通知領域に LAN の接続状況が表示されますので、確認してください。
- スリープや休止状態にしませんでしたか？
LAN 機能を使ってネットワークに接続中は、スリープや休止状態にしないことをお勧めします。お使いの環境によっては、ネットワークへの接続が正常に行われぬ場合があります。



▶ 「Plugfree NETWORK」の「ネットワーク診断」を使用して、ネットワーク接続の状態を診断することができます。

「ネットワーク診断」は、次の手順で実行してください。

1. (スタート) ▶ 「すべてのプログラム」▶ 「Plugfree NETWORK」▶ 「ネットワーク診断」の順にクリックします。「ネットワーク診断」が起動します。
2. 診断するネットワーク接続（「ローカルエリア接続」など）をクリックします。ネットワークの診断が行われ、診断結果が表示されます。ネットワーク接続の診断の結果トラブルがあった場合、赤色の顔マークが表示されます。
3. 赤い顔マーク左の診断結果を確認し、「対処方法はこちら」をクリックします。トラブルの対処方法またはヒントが表示されます。
4. 対処を行った場合は、「再診断」をクリックして診断を再実行します。なお「再診断」の結果、同じ所に顔マークが表示されても、診断結果や対処方法の表示内容が異なる場合があります。
5. トラブルが解決するか、または対処することがなくなるまで、表示に沿って確認、対処、再診断を行ってください。表示されているアイコンなどの意味については「ヘルプ」をクリックしてご覧ください。

無線 LAN

ネットワークに接続できない

●電波の発信は有効になっていますか？

DESKPOWER の場合

次の手順で電波の発信状態を確認してください。

1. (スタート) ▶ 「すべてのプログラム」▶ 「無線 LAN 電波オン/オフツール」▶ 「無線 LAN 電波オン/オフツール」の順にクリックします。

2. 「無線 LAN 電波オン/オフツール」ウィンドウの表示を確認します。

「現在無線 LAN の電波が停止しています」と表示された場合、無線 LAN [ラン] の電波は停止しています。「電波発信」ボタンをクリックしてください。

BIBLO / BIBLO LOOX の場合

- ・ワイヤレススイッチの状態を確認してください。オフになっている場合は、オンにしてください。BIBLO LOOX M シリーズでは + を押してください。
- ・ユーティリティの設定を確認してください。画面右下の通知領域にある をクリックし、表示された「Plugfree NETWORK」のアイコン を右クリックし、表示されるメニューから「電波操作」▶ 「無線 LAN」を選択します。電波が停止している場合は、「電波発信」をクリックして電波の発信を開始してください。

●「省電力ユーティリティ」を搭載している場合、設定を確認してください。

「省電力ユーティリティ」の設定によっては、インターネットに接続できない場合があります。あらかじめ「省電力ユーティリティ」の設定をご確認ください。

「省電力ユーティリティ」については、 (スタート) ▶ 「すべてのプログラム」▶ 「省電力ユーティリティ」▶ 「ヘルプ」の順にクリックして表示される説明をご覧ください。

●無線 LAN アクセスポイントの電源は入っていますか？

電源が入っていない場合は無線 LAN アクセスポイントのマニュアルをご覧ください。電源を入れてください。

電源が入っている場合は、正しく動作しているか確認してください。

●パソコンと無線 LAN アクセスポイントの設置場所は適切ですか？

パソコンと無線 LAN アクセスポイントの距離が遠かったり、間に障害物があったりすると、電波が届きにくいことがあります。パソコンと無線 LAN アクセスポイントの設置場所を変えることで、改善できる場合があります。

●LAN の設定が正しく設定されていますか？

無線 LAN と有線 LAN で、同じ設定にはできません。

●画面右下の通知領域に無線 LAN の接続状況が表示されますので確認してください。

●スリープや休止状態にしませんでしたか？

無線 LAN 機能を使ってネットワークに接続中は、スリープや休止状態にしないことをお勧めします。お使用の環境によっては、ネットワークへの接続が正常に行われない場合があります。設定方法については、[Web](#)『補足情報』をご覧ください。

●無線 LAN のプロファイルを確認してください。

確認する項目は次のとおりです。

- ・ネットワーク名 (SSID)
- ・セキュリティキー (PSK または WEP キー) などのセキュリティ設定

SSID とセキュリティ設定については、無線 LAN アクセスポイントと同じ設定にする必要があります。無線 LAN アクセスポイントの設定や設定の確認方法は、無線 LAN アクセスポイントのマニュアルをご覧ください。

Point

▶「Plugfree NETWORK」の「ネットワーク診断」を使用して、ネットワーク接続の状態を診断することができます。

「ネットワーク診断」は、次の手順で実行してください。

1. 「スタート」ボタン▶「すべてのプログラム」▶「Plugfree NETWORK」▶「ネットワーク診断」の順にクリックします。「ネットワーク診断」が起動します。
2. 診断するネットワーク接続（「ワイヤレスネットワーク接続」など）をクリックします。ネットワークの診断が行われ、診断結果が表示されます。ネットワーク接続の診断の結果トラブルがあった場合、赤色の顔マークが表示されます。
3. 赤い顔マーク左の診断結果を確認し、「対処方法はこちら」をクリックします。トラブルの対処方法またはヒントが表示されます。
4. 対処を行った場合は、「再診断」をクリックして診断を再実行します。

なお「再診断」の結果、同じ所に顔マークが表示されても、診断結果や対処方法の表示内容が異なる場合があります。

5. トラブルが解決するか、または対処することがなくなるまで、表示に沿って確認、対処、再診断を行ってください。

表示されているアイコンなどの意味については「ヘルプ」をクリックしてご覧ください。

ハードディスク

Q ハードディスクからカリカリ音が出る (BIBLO LOOX U シリーズを除く)

●次のような場合に、ハードディスクからカリカリという音が出ることがあります。

- ・ Windows を終了した直後
- ・ スリープや休止状態にした直後
- ・ パソコンの操作を一時中断した場合（ハードディスクアクセスが数秒間なかった場合）
- ・ 中断した状態から再度パソコンを操作させた場合
- ・ パソコンを操作しない場合でも、常駐しているソフトウェアなどが動作した場合（ハードディスクアクセスされた場合）

これはハードディスクの特性です。故障ではありませんので、そのままお使いください。

Q 頻繁にフリーズするなど動作が不安定になる

●C ドライブの空き容量が充分か確認してください。

Windows のシステムファイルが格納されている C ドライブの空き容量が少ないと、Windows の動作が不安定になることがあります。

C ドライブの空き容量が少ない場合は、空き容量を増やしてください。

空き容量を増やすには次のような方法があります。

- ・ ごみ箱を空にする
ファイルを削除しても「ごみ箱」に移動されるだけなので、ハードディスクの中にはデータが残っています。「ごみ箱」を空にしてください。

- ・ 不要なファイルを削除する
自分で作成したファイルのうち、不要になったファイルを削除します。
ファイルのサイズや最後に更新した日付などを確認しながら削除してください。
自分で作ったファイル以外は、削除しないことをお勧めします。内容がよくわからないファイルをむやみに削除してしまうと、他のソフトウェアが影響を受け、正しく動作しなくなる場合があります。
- ・ 不要なソフトウェアを削除する
普段使用していないソフトウェアがある場合は削除します。
- ・ ディスククリーンアップをする
インターネットからダウンロードしたプログラムファイル、テンポラリーインターネットファイル、削除して「ごみ箱」に移動したファイル、一時ファイル、カタログファイルなど、たまった使用済みファイルの容量を確認し、不要なものを選択して削除できます。

バッテリー

Q (バッテリー残量ランプ) が赤く点灯/点滅している (BIBLO の場合)

バッテリーの残量が少ない、バッテリーが正しく充電できていないなどの原因が考えられます。
AC アダプタを接続し、充電し直してください。

Q (バッテリー充電ランプ) がオレンジ色に点滅している (BIBLO の場合)

バッテリー本体の保護機能が働いて、充電が休止しているなどの原因が考えられます。しばらくそのままお待ちください。自動的に充電が再開されます。

Q バッテリーが充電されない (BIBLO の場合)

● AC アダプタは接続されていますか？

AC アダプタを接続している場合は、コンセントおよびパソコン本体に正しく接続されているか確認してください。

● バッテリーが熱くなっていませんか？

状態表示 LED の  (バッテリー充電ランプ) がオレンジ色に点滅します。

周囲の温度が高いときや使用中にバッテリーの温度が上昇すると、バッテリーの保護機能が働いて、充電を中止することがあります。

● バッテリーが冷えていませんか？

BIBLO の場合、状態表示 LED の  (バッテリー充電ランプ) がオレンジ色に点滅します。

バッテリーの温度が 5℃以下になっていると、バッテリーの保護機能が働いて、充電を中止することがあります。

● 充電を途中で中断させていませんか？

充電を始めてから、バッテリーの充電が完了するまでの間にこのパソコンを使用したり、AC アダプタを取り外したりすると、バッテリーの特性により充電が不完全に終わることがあります。この場合は、このパソコンをしばらくの間バッテリーで稼働させ、バッテリー残量が 89% 以下になってから充電してください。また、いったん充電を開始したら、バッテリーの充電が完了するまで AC アダプタを接続したまま充電を終わらせてください。

ディスプレイ

Q 画面に何も表示されない

- 「起動・終了時」(→ P.107) の「電源が入らない」、「画面に何も表示されない」をご覧ください。

Q 画面が急に表示されなくなった

- 磁石や磁気プレスレットなど、磁気の発生するものをパソコン本体や画面に近づけていませんか？

磁石や磁気プレスレットなどの、磁気の発生するものをパソコン本体や画面に近づけると、パソコンがスリープや休止状態になり、画面が表示されなくなる場合があります。これはパソコンが磁気に反応し、液晶ディスプレイが閉められたと誤認識してしまうためです。電源ボタンを押すと、スリープや休止状態から復帰(レジューム)します。

Point

- ▶ 電源ボタンを4秒以上押し続けると (DESKPOWER Fシリーズの場合は、に4秒以上触れると)、パソコンの電源が切れてしまいます。スリープや休止状態になってしまった場合は、必ず10秒以上たってから復帰 (レジューム) するようにしてください。

Q ディスプレイの表示が見にくい

- ディスプレイは見やすい角度になっていますか？
ディスプレイの角度を調節してください。
- 明るさなどを調節しましたか？
「取り扱い」 (→ P.42) をご覧になり、明るさを調節してください。

Q ディスプレイの画質を調整したい

- ディスプレイの画質の調整は「画面の色調整」で設定できます。
次の手順に従って設定してください。
 1.  (スタート) ▶ 「コントロールパネル」の順にクリックします。
「コントロールパネル」ウィンドウが表示されます。
 2. 「ハードウェアとサウンド」▶ 「ディスプレイ」の順にクリックします。
「ディスプレイ」ウィンドウが表示されます。
 3. 「ディスプレイ」ウィンドウ左の「色の調整」をクリックします。
「画面の色調整」ウィンドウが表示されます。
 4. 画面の指示に従って操作してください。

Q 液晶ディスプレイが閉まらない

- 間に物がはさまっていませんか？
無理に閉めようとするとう液晶ディスプレイに傷を付けることがあります。物がはさまっていないか確認してください。また、クリップなどの金属製品がキーのすき間などに入ると、故障の原因になります。

Q 表示が乱れる











- Windows の画面が正常に表示されない場合は、次のように操作してください。
ディスプレイドライバーを再インストールしてください。
Windows が起動しないときは、セーフモードで起動してからインストールしてください (→ P.102)。
- ソフトウェアを使用中に、アイコンやウィンドウの一部が画面に残ってしまった場合は、次の手順でウィンドウを再表示してください。
 1. ウィンドウの右上にある「最小化」をクリックし、ソフトウェアを最小化します。
 2. タスクバーに最小化されたソフトウェアのボタンをクリックします。

Point

- ▶ 次のような場合に表示が乱れることがあります。動作上は問題ありません。
 - ・ Windows 起動時および画面の切り替え時
 - ・ DirectX を使用した一部のソフトウェア使用時
- 近くにテレビなどの強い磁界が発生するものがありますか？
強い磁界が発生するものは、ディスプレイやパソコン本体から離して置いてください。

サウンド

Q スピーカーから音が出ない、音が小さい、または音が割れる

- 内蔵スピーカーに関して、次の項目を確認してください。
 - ・ スピーカーの出力は ON になっていますか？
DESKPOWER の場合、Mute (消音) ボタンを、BIBLO の場合、 を押しながら  を、BIBLO LOOX U シリーズの場合、 を押しながら  を押して、スピーカーの出力を確認してください。
 - ・ 音量は正しく調節されていますか？
DESKPOWER の場合、ボリュームボタンを、BIBLO の場合  を押しながら  または  を、BIBLO LOOX U シリーズの場合、 を押しながら  または  を押して、適正な音量にしてください。

- 音量を設定するウィンドウで、ミュートや音量などを確認してください。

詳しくは、「音量」(→ P.53) をご覧ください。

- 音が割れる場合は、音量を小さくしてください。
- 外部ディスプレイにスピーカーがある場合、ケーブルがパソコン本体に正しく接続されているか確認し、ディスプレイの音量設定を確認してください。



Q マイクからうまく録音ができない

- 音量は調節されていますか？

音量を設定するウィンドウで録音の項目を有効にし、音量を調節してください。詳しくは、『補足情報』をご覧ください。

キーボード

Q 押したキーと違う文字が入力される

- やなどが有効になっていませんか？

詳しくは、「キーボード」(→ P.20) をご覧ください。

Q キーボード上に水や液体をこぼしてしまった

- キーボード上に水などの液体がこぼれてしまった場合は、次のように対処してください。

・DESKPOWERの場合、すぐにパソコン本体の電源を切り、電源コンセント(F シリーズ AC アダプタ、CE シリーズ 電源ケーブル)を抜いてください。また、キーボード上の液体は、乾いた柔らかい布などで拭き取ってください。

液体を拭き取った後、必ず「富士通パーソナル製品のお問い合わせ窓口」に点検を依頼してください。

・BIBLO/BIBLO LOOXの場合、すぐにパソコン本体の電源を切り、ACアダプタの電源プラグをコンセントから抜いてください。また、キーボード上の液体は、パソコンを水平にしたまま、乾いた柔らかい布などで拭き取ってください。

液体を拭き取った後、バッテリーパックを外してください。

その後必ず、「富士通パーソナル製品のお問い合わせ窓口」に点検を依頼してください。

ポインティングデバイス

Q ポインティングデバイスが使えないため、Windowsを終了できない

- キーボードを使用してWindowsを終了してください(→ P.108)。

Q マウスポインターが動かない、正しく動作しない

- 次のようなものの表面でマウスを操作していませんか？

マウスは次のようなものの表面では正しく動作しない場合があります。マウスを使う場所を変えてみてください。

- ・鏡やガラスなど、反射しやすいもの
- ・光沢があるもの
- ・濃淡のはっきりしたしま模様や柄があるもの(木目調など)
- ・網点の印刷物など、同じパターンが連続しているもの

- スクロールボタン(マウスの真ん中のボタン)を押していませんか？

クリックしてみてください。マウスポインターが表示される(動かせる)場合があります。

知らずにスクロールボタンを押してしまった場合、マウスポインターが変わってしまい、好きな方向に動かせないように見えることがあります。

ワイヤレスマウス、ワイヤレスキーボード

Q ワイヤレスキーボードやワイヤレスマウスが使えなくなった(ワイヤレスキーボード/ワイヤレスマウスの場合)

- ワイヤレスキーボード/ワイヤレスマウスをお使いの場所は適当ですか？

パソコン設置場所やお使いの状況によっては、通信を妨げる原因となる場合があります。

「取り扱い」(→ P.42) をご覧になり、正しい配置とワイヤレスキーボード/ワイヤレスマウスを使用するときの注意事項を確認してください。

- ワイヤレスキーボード/ワイヤレスマウスに正しく電池がセットされていますか？

電池が切れていませんか？

電池が正しくセットされていなかったり、適切でない電池を使用していたりした場合、ワイヤレスキーボード/ワイヤレスマウスが正しく動作しなかつ

たり電池寿命が極端に短くなったりすることがあります。

また、ご購入時に添付されている乾電池は初期動作確認用のため、すぐに寿命に達する場合があります。

なお、標準的な使用状況（1日3.5時間使用）での電池交換の目安は次のようになります。

- ・ワイヤレスマウス…約3ヶ月 [注]
- ・ワイヤレスキーボード…約6ヶ月

注：マウスはご使用状況により大幅に電池寿命が変わります。ゲームなどで上記の時間ずっとマウスを動かした場合は1ヶ月程度の電池寿命となります。

「取り扱い」（→ P.42）をご覧ください。セットした電池の種類・向きや寿命について確認してください。

●正しくパソコンに認識されていますか？

ワイヤレスキーボード／ワイヤレスマウスをお使いになる場合は、キーボードやマウスを正しくパソコンに認識させる必要があります。

●ワイヤレスキーボード／ワイヤレスマウスの電源スイッチは ON になっていますか？

添付のワイヤレスキーボード／ワイヤレスマウスには底面に電源スイッチがあります。電源スイッチが ON になっているか確認してください。

●USB機器のドライバーはお使いのOSに対応していますか？

パソコンに USB 機器を接続している方は、接続している USB 機器のドライバーが正しくないと、ワイヤレスキーボード／ワイヤレスマウスの動作に影響を与える場合があります。今お使いの OS にドライバーが対応しているかどうかを確認し、対応していない場合は USB 機器のメーカーからお使いの OS に対応したドライバーを入手してください。

入手したドライバーをインストールするときは、現在お使いのドライバーを削除してください。

Q ワイヤレスキーボードで勝手に文字が入力される（ワイヤレスキーボードの場合）

●他にもワイヤレスキーボードのパソコンをお使いの場合、パソコンどうしの距離が近いと、このパソコンのワイヤレスキーボードがうまく動作しない

ことがあります。その場合は、ワイヤレスキーボードをパソコンに再認識させてください。

再認識の方法については、「取り扱い」（→ P.42）をご覧ください。

Q ワイヤレスキーボードの操作中に、キーを押し続けた状態になったり、音量設定が不安定になったりする（ワイヤレスキーボードの場合）

●操作中にワイヤレスキーボードを移動させましたか？

ワイヤレスキーボードを移動させたことにより、通信環境が悪化した可能性があります。ワイヤレスキーボードを元の位置に戻して、もう一度同じキーまたはボタンを押してください。

●周辺環境が変化していませんか？

ワイヤレスキーボードとパソコン本体の間に物を置いた、近くで電子レンジが動作を始めたなど、周辺環境の変化により、ワイヤレスキーボードから発信している無線信号がパソコン本体に届きにくくなった可能性があります。

周辺の環境を確認して通信可能な状態にし、もう一度同じキーまたはボタンを押してください。

周辺の環境の確認点については、「取り扱い」（→ P.42）をご覧ください。

Q マウスポインターが勝手に移動する（ワイヤレスマウスの場合）

●他にもワイヤレスマウスのパソコンをお使いの場合、パソコンどうしの距離が近いと、このパソコンのワイヤレスマウスがうまく動かないことがあります。その場合は、ワイヤレスマウスをパソコンに認識させてください。

再認識の方法については、「取り扱い」（→ P.42）をご覧ください。

USB

Q USB デバイスが使えない

●ケーブルは正しく接続されていますか？

ケーブルが正しく接続されているか確認してください。

●USB デバイ스에 不具合はありますか？

USB デバイ스에 不具合がある場合、Windows が動かなくなります。

パソコンを再起動して、USB デバイ스에 接続し直してみてください。それでも正常に動作しない場合は、USB デバイ스에 のご購入元にご連絡ください。

Q USB デバイ스에 使えず、「デバイスマネージャー」で確認するとエクスクラメーションマーク (!) が表示される

●デバイスドライバーに問題はありますか？インストールされていますか？

必要なドライバーをインストールしてください。

●外部から電源を取らない USB デバイ스에 の場合、消費電力に問題はありますか？

次の手順で USB コネクタの電力使用状況を確認してください。

1.  (スタート) ▶ 「コントロールパネル」の順にクリックします。
「コントロールパネル」ウィンドウが表示されます。
2. 「システムとセキュリティ」▶ 「システム」の順にクリックします。
「システム」ウィンドウが表示されます。
3. 「システム」ウィンドウ左の「デバイスマネージャー」をクリックします。
「デバイスマネージャー」ウィンドウが表示されます。
4. 「ユニバーサル シリアル バス コントローラー」をダブルクリックし、「USB Root Hub」をダブルクリックします。
「USB Root Hub のプロパティ」ウィンドウが表示されます。
5. 「電力」タブをクリックし、USB バスの電力使用状況がデバイスマネージャーで使用可能な電力の合計を超えていないか確認します。
6. 「OK」をクリックして、すべてのウィンドウを閉じます。

お手入れ

Q 「パソコンの空冷用通風路にほこりが詰まっている可能性があります。」というメッセージが表示された

●パソコンの空冷用通風路にほこりが詰まっている場合に表示されます。

「今すぐシャットダウン」をクリックして電源を切った後、「お手入れ」(→ P.79) をご覧になり、パソコンの清掃を行ってください。

Q 「パソコンの内部や通風孔にほこりが詰まっている可能性があります。」というメッセージが表示された

●パソコンの内部や通風孔にほこりが詰まっている場合に表示されます。

「今すぐシャットダウン」をクリックして電源を切った後、「お手入れ」(→ P.79) をご覧になり、パソコンの清掃を行ってください。

Q 「パソコンの空冷用ファンが正しく動作していません。」というメッセージが表示された

●パソコン本体内部の温度が高くなっているにもかかわらず、ファンの回転数が低下している場合に表示されます。

「今すぐシャットダウン」をクリックして電源を切った後、「故障や修理に関する受付窓口」にお問い合わせください。

その他

Q 使用中の製品に関する最新情報を知りたい

●製品出荷後に判明した問題などの最新情報は、弊社のサポートページ (<http://azby.fmworld.net/support/>) で公開しています。

8. サポートのご案内

ユーザー登録のご案内

ユーザー登録とは

ご購入されたパソコンとお客様の情報を、富士通に登録していただくことです。

ユーザー登録をすると、お客様専用の「ユーザー登録番号」と「パスワード」が発行され、「FMV ユーザーズクラブ AzbyClub（アズビィクラブ）」の会員になります。（入会費・年会費無料）

AzbyClub 会員になると、富士通の提供する専用のサポートやサービスをご利用いただけます。

詳しくは、「AzbyClub 会員のためのサポート&サービス紹介」（→ P.119）をご覧ください。

重要

- ▶ ご登録いただける住所は、日本国内のみとなります。
- ▶ ご登録いただいた情報をもとに、「AzbyClub 会員規約」で規定された範囲で、アンケートや弊社または弊社の子会社、関連会社もしくは提携会社の製品、サポートやサービスなどのご案内をさせていただきます場合があります（受取の中止は随時行えます）。なお、アンケートなどを送付する際に、必要情報を委託先に預託することがあります。

ユーザー登録をする前に

次の図でユーザー登録が必要か、ご確認ください。

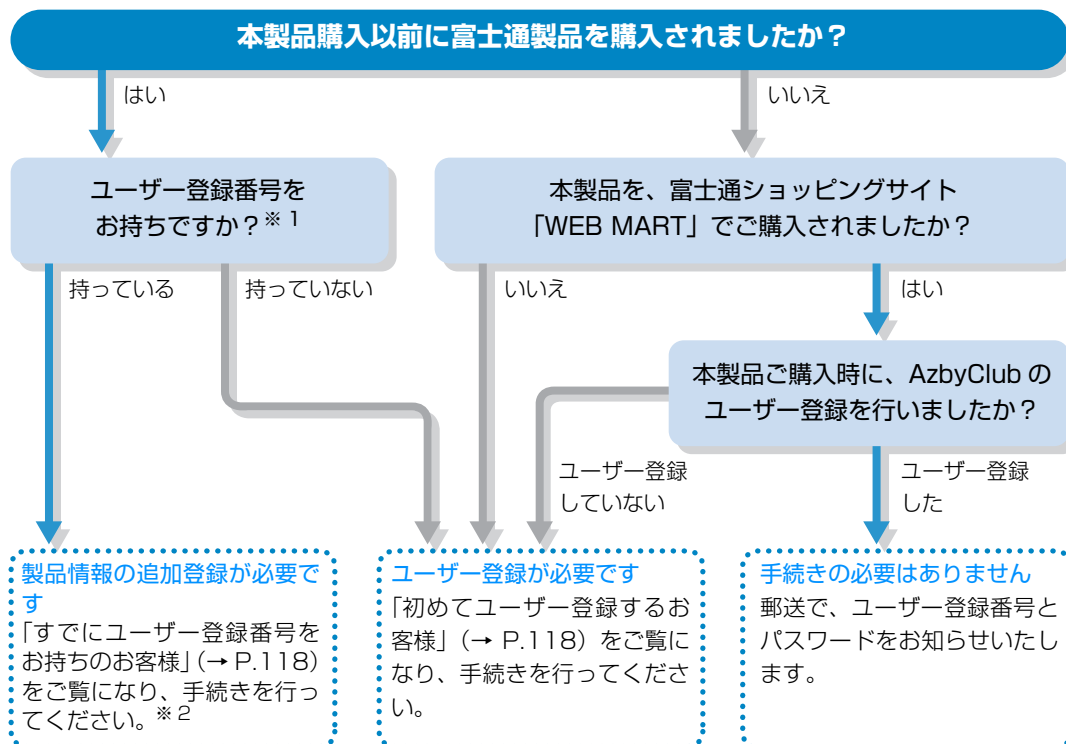

※ 1 ユーザー登録番号をお忘れの場合は、「ユーザー登録番号やパスワードを忘れた場合」（→ P.119）をご覧ください。

※ 2 本製品を、富士通ショッピングサイト「WEB MART」でご購入のお客様は、製品情報の追加登録は不要です。

ユーザー登録をする

■必要なものを用意してください。

ユーザー登録を始める前に、このマニュアル以外に次のものを用意してください。

□保証書

製品の情報を確認するときに必要なになります。

登録後も大切に保管してください。



□筆記用具

ユーザー登録が完了した後に発行される、「ユーザー登録番号」と「パスワード」を本マニュアルに控えていただくときに必要になります。

■初めてユーザー登録するお客様

インターネットの FMV ユーザー登録専用ホームページからユーザー登録を行います。

- 1 デスクトップ上の  をクリックします。

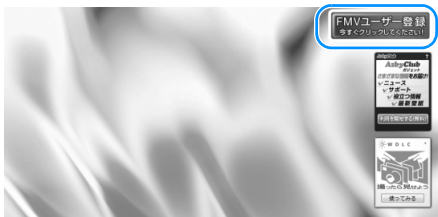

(画面は機種や状況により異なります)

- 2 画面上の説明をお読みになり、

 をクリックします。

※ インターネットに接続している場合のみ、専用ページに進むことができます。

- 3 画面上の説明をお読みになり、手続きを行ってください。

「ユーザー登録番号」と「パスワード」が発行されたら、次の欄に記入して、大切に保管してください。

ユーザー登録番号 _____

パスワード _____

■すでにユーザー登録番号をお持ちのお客様

インターネットの「マイページ」から、今回ご購入いただいた製品の情報を追加登録してください。

- 1 AzbyClub の「マイページ」にアクセスし、ユーザー登録番号とパスワードを入力して「ログイン」をクリックします。

<http://azby.fmworld.net/>

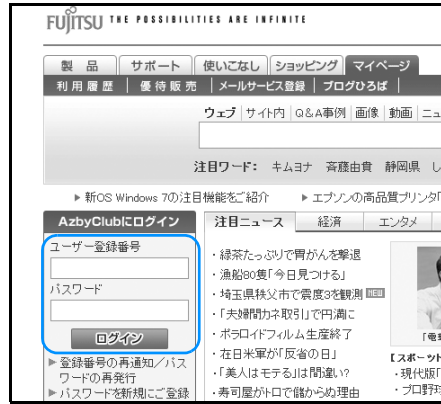

- 2 ログイン後のページで「登録情報確認 / 変更」をクリックします。

※ もう一度、ユーザー登録番号とパスワードを入力する場合があります。

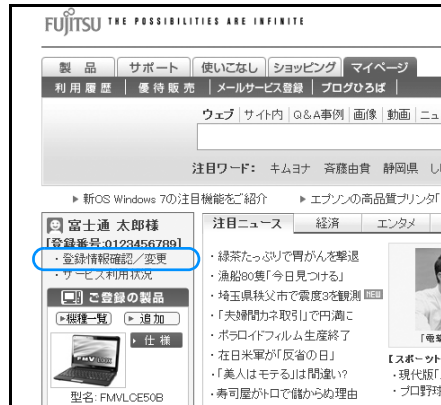

- 3 画面上の説明をお読みになり、手続きを行ってください。

Point

- ▶ ユーザー登録情報を変更したいときは、AzbyClub の「マイページ」(<http://azby.fmworld.net/>)にある「登録情報確認 / 変更」からユーザー登録情報の変更を行います。弊社より、常に最適なサポートやサービスをご提供させていただくため、住所やメールアドレスなどが変更になった場合には、登録情報の更新をお願いいたします。

■ユーザー登録番号やパスワードを忘れた場合
AzbyClubの「マイページ」から、手続きを行います。
「登録番号の再通知 / パスワードの再発行」から、ユーザー登録番号の確認やパスワードの再発行を行うことができます。

<http://azby.fmworld.net/>

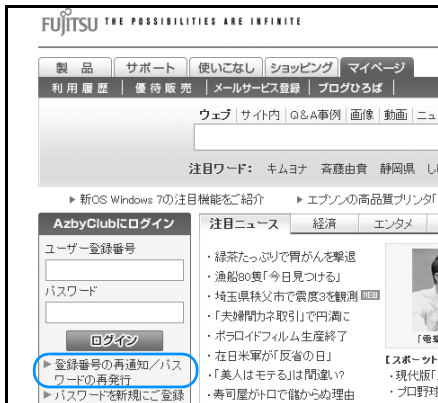

ユーザー登録に関するお問い合わせは、「電話お問合わせ窓口」(→P.154)をご覧ください。

AzbyClub 会員のためのサポート & サービス紹介

「AzbyClub (アズビィクラブ)」とは、富士通のパソコンをより楽しく、快適にご利用いただくために、サービスや情報を提供する富士通パソコンユーザーの会員組織です。会員の特典として、次のサポートやサービスをご用意しております。

ホームページサービス

サポート情報や Q&A 事例のほか、パソコンの一步進んだ使い方、お得なキャンペーン情報など、便利で役に立つ情報が満載です。

ログインしていただくと、ご登録いただいた内容に合わせたサポート情報や会員専用のサービスがご利用いただけます。

AzbyClub 「マイページ」

<http://azby.fmworld.net/>



FMV ユーザーのためのポータルページです。お使いのパソコンに関するQ&A情報や各種サポート、パソコンの活用情報をご利用いただけます。また、インターネット検索や最新のニュース、無料の壁紙など、パソコンライフをより便利に楽しくするサービスも満載です。

AzbyClub メール配信

お持ちの富士通のパソコンやAzbyClubに関する最新情報をはじめ、サポート情報、各種キャンペーン、お買い得情報などをお届けします。

詳しくは、「マイページ」の「メールサービス登録」をご覧ください。

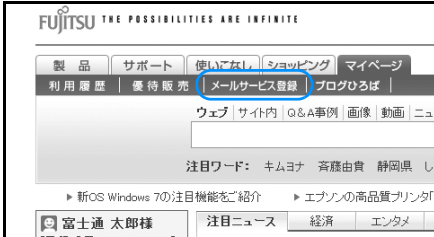

AzbyClub 会員専用サポート

マニュアルや、AzbyClub ホームページなどで確認しても、問題が解決できない場合、電話やメールで技術相談を受けられます。

詳しくは、「サポート窓口に相談する」(→P.121)をご覧ください。

AzbyClub バリュー plus

高品質なサポート・サービスの提供で、お客様の豊かなパソコンライフを支援するサービスです。「スキルにあわせて楽しくパソコンを学びたい」「パソコンを使いこなしたい」「もしものトラブル時にも備えたい」といったお客様のご利用ニーズに合わせ、多彩なメニューをご用意しております。

詳しくはホームページをご覧ください。

<http://azby.fmworld.net/valueplus/>

AzbyClub ポイント

AzbyClub 優待販売コーナーや富士通ショッピングサイト「WEB MART」で対象商品をご購入された方に、金額に応じたポイントが発行されます。

ポイントは、ポイント対象商品の購入時やその他のサービスの割引などにご利用いただけます。

お持ちのポイント数や有効期限については、「利用履歴」の「AzbyClub ポイントサービスご利用明細」からご確認ください。

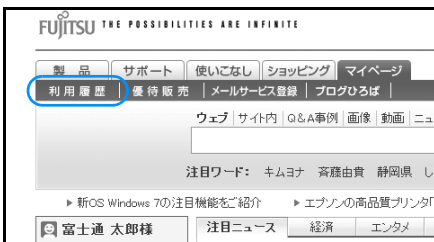

マニュアルやインターネットで調べてもトラブルが解決しない場合は、サポート窓口にご相談ください。
 ご相談内容によって、お問い合わせいただく窓口が異なります。次の内容をご覧になり、お問い合わせ窓口をご確認ください。

ソフトウェアのお問い合わせ先

各ソフトウェアごとにサポート先をご確認のうえ、お問い合わせください。
 搭載されているソフトウェアはお使いの機種により異なります。

■弊社でサポートを行うソフトウェア

次のソフトウェアは、弊社がサポートいたします。

「Azby テクニカルセンター」(→ P.126) へお問い合わせください。

アット @ フォトレタッチ、アット @ メニュー、アズビィクラブ AzbyClub ツールバー、エフエム F M かんたんバックアップ、
マイクロソフト Microsoft® Touch Pack for Windows® 7、インターネット Internet Explorer、P C P C 乗換ガイド、
ウィンドウズセブン Windows 7、マイクロソフト Microsoft® Windows Media® Player 12、うれしレシピ、かんたんバックアップレスキュー

■サポート対象外のソフトウェア

次のソフトウェアは、各ソフトウェア提供会社により無料で提供されている製品のため、**ユーザーサポートはございません**。ご了承ください。

アドビリーダー Adobe® Reader®, アドビフラッシュプレイヤー Adobe® Flash® Player、ジャバランタイムエンバイロメント Java SE RuntimeEnvironment 6、マイクロソフト Microsoft® Silverlight™
シルバークライ

■ソフトウェア提供会社サポートのソフトウェア

次のソフトウェアは、各ソフトウェア提供会社がサポートいたします。

お問い合わせ先についてお間違のないよう、お確かめのうえお問い合わせください。

記号	<small>アットニフティ</small> @nifty でブロードバンド	ニフティ株式会社 @nifty お申し込み受付デスク 電話：0120-50-2210 (フリーダイヤル ゴー!ニフティ) 受付時間：9:00～22:00 (毎日) ※携帯電話・PHS 着信可 URL：http://support.nifty.com/
A	<small>アトラス</small> ATLAS 翻訳パーソナル 2008 LE	富士通株式会社 ATLAS サポートセンター 電話：03-5462-1934 FAX：03-5462-2344 受付時間：9:00～12:00、13:00～17:00 (土・日・祝祭日を除く) URL：http://software.fujitsu.com/jp/atlas/ Eメール：contact-atlas@cs.jp.fujitsu.com
C	<small>コーレルペイントイット</small> Corel Paint it!™ touch for FUJITSU	コーレル株式会社 テクニカルサポートグループ 電話：0570-003-002 (NTT ナビダイヤル) 受付時間：10:00～12:00、13:30～17:30 (土・日・祝祭日・年末年始を除く) URL：http://www.corel.jp/support/ 上記ページよりメールフォームをご利用頂けます。
E	<small>イー</small> e 解説シリーズ はじめてでもわかる <small>エクセル</small> Excel + <small>ワード</small> Word 2007 教室	株式会社イーフロンティア ユーザーサポート係 電話：0570-028-222 携帯電話の場合：03-3267-1129 受付時間：10:00～12:00、13:00～17:00 (土・日・祝祭日・指定休業日を除く) URL：http://www.e-frontier.co.jp/contact/

E	イービーアイブックリーダー ebi.BookReader3J	株式会社イーブックイニシアティブジャパン 営業部 電話：03-5283-1386（有効期限：平成22年6月末日） 受付時間：10:00～18:00（土・日・祝祭日を除く） お問い合わせ、サポートサービスのご利用には「ユーザー登録情報」が必要なため、下記のwebサポートからお問い合わせください。 URL：http://www.ebookjapan.jp/bpcf/support/ Eメール：support@ebookjapan.co.jp
	エディビューワー Edy Viewer	ビットワレット株式会社 Edy 救急ダイヤル 電話：0570-081-999（ナビダイヤル）携帯電話の場合：044-520-1761 受付時間：月～金／9:30～19:00、土・日・祝祭日／10:00～18:00 （年末年始・10月第3土曜日を除く）
G	ゲームパック GAMEPACK 2010F	ダットジャパン株式会社 ユーザサポートセンター 電話：011-716-5310 FAX：011-716-5350 受付時間：10:00～12:00、13:00～17:00（土・日・祝祭日・年末年始を除く） URL：http://www1.datt.co.jp/f/ Eメール：support@datt.co.jp
I	アイ i-フィルター® 5.0	デジタルアーツ株式会社 デジタルアーツ株式会社 サポートセンター 電話：月～金／03-3580-5678、土・日・祝祭日／0570-00-1334 受付時間：月～金／10:00～18:00、土・日・祝祭日／10:00～20:00 （年末年始・指定休業日を除く） URL：http://www.daj.jp/faq/ お問い合わせフォーム：http://www.daj.jp/ask/ 90日間の試用期間中、サポートいたします。
M	マイクロソフト オフィス パーソナル Microsoft® Office Personal 2007 マイクロソフト オフィス エクセル ・ Microsoft® Office Excel® 2007 マイクロソフト オフィス アウトLOOK ・ Microsoft® Office Outlook® 2007 マイクロソフト オフィス パワーポイント ・ Microsoft® Office PowerPoint® 2007 マイクロソフト オフィス ワード ・ Microsoft® Office Word 2007	マイクロソフト株式会社 電話：0120-09-0196 03-5354-4500（東京）06-6347-4400（大阪） セットアップ、インストールに関するお問い合わせ： 受付時間：月～金／9:30～12:00、13:00～19:00 土・日／10:00～17:00 （祝祭日・年末年始・指定休業日を除く） 基本操作に関するお問い合わせ： 受付時間：月～金／9:30～12:00、13:00～19:00 土／10:00～17:00 （日・祝祭日・年末年始・指定休業日を除く） URL：http://support.microsoft.com/ ・お問い合わせの際には、プロダクトIDが必要です。 ・基本操作に関するお問い合わせについては、4 インシデント（インシデント＝問題解決の件数）まで無料です。それ以降は有料となります。 ・セットアップ、インストールに関するお問い合わせについては、件数限定はありません。
W	ダブルディーエルシー WDLC フォト ガジェット	マイクロソフト株式会社 マイクロソフト Windows Live ホームページ上で情報を公開しています。 URL：http://go.windowslive.jp/photogadget/support/
	ウィンドウズライブ Windows Live™ ウィンドウズライブ コール ・ Windows Live™ Call ウィンドウズライブ メッセンジャー ・ Windows Live™ Messenger ウィンドウズライブ ライター ・ Windows Live™ Writer ウィンドウズライブ ・ Windows Live™ フォトギャラリー ウィンドウズライブ ・ Windows Live™ ムービーメーカー ウィンドウズライブ ・ Windows Live™ メール	マイクロソフト株式会社 以下の手順でお問い合わせください。 ・ サポートページにアクセスします。 URL：https://support.live.com/default.aspx ・ 「標準のサービス」の表内から確認する製品を選択します。 ・ ヘルプのFAQ、目次、および語句検索から疑問点の解決方法を検索します。 ・ 疑問点が解決しない場合には、各解決方法ページの右下にある「解決しない場合」リンクからお問い合わせください。

Y	<p>ユーカム YouCam</p>	<p>サイバーリンク株式会社 サイバーリンク・カスタマーサポート 電話：0570-080-110 (PHS、一部のIP 電話の場合：03-5977-7530) 受付時間：10:00～13:00、14:00～17:00 (土・日・祝祭日・指定休業日を除く) URL：http://jp.cyberlink.com/support/</p>
あ 行	<p>ウイルスバスター™ 2010</p>	<p>トレンドマイクロ株式会社 ウイルスバスターサービスセンター 電話：0570-01-9610 ・「0570」から始まる電話番号はナビダイヤルと呼ばれる、NTT コミュニケーションズ(株)のサービス名称です。 ・上記ナビダイヤルは東京、大阪、九州に着信し、通話料はお客様のご負担となります。 ・PHS、海外からはご利用いただけません。 受付時間：9:30～17:30 (年中無休) URL：http://www.trendmicro.co.jp/support/ http://tmqa.jp (パソコン、携帯共通)</p>
か 行	<p>柿木将棋Ⅷ Light <small>エイトライト</small></p>	<p>株式会社エンターブレイン エンターブレインユーザーサポート窓口 電話：03-3265-7575 受付時間：12:00～17:00 (土・日・祝祭日を除く) URL：http://www.enterbrain.co.jp/game_site/kakinoki/support.html</p>
<p>かざしてナビ for FUJITSU</p> <ul style="list-style-type: none"> ・ かんたん登録 2 for FUJITSU ・ シンプルログオン for FUJITSU <small>フェリカ セキュア クライアント</small> ・ FeliCa Secure Client <small>フェリカ</small> ・ FeliCa ブラウザエクステンション <small>フェリカ</small> ・ FeliCa ポート自己診断 <small>エヌエフカード ビューワー</small> ・ NFRM PC Viewer <small>エヌエフカード ビューワー</small> ・ SFCard Viewer 	<p>株式会社ジャストシステム ジャストシステムサポートセンター 電話：03-5412-3980 (東京) 06-6886-7160 (大阪) 受付時間：月～金 / 10:00～19:00、土・日・祝祭日 / 10:00～17:00 (指定休業日を除く) URL：http://support.justsystems.com/</p>	
<p>学研新世紀ビジュアル百科辞典 学研 ニューワイド学習百科事典 学研 パーソナル統合辞典</p> <ul style="list-style-type: none"> ・ 学研 パーソナル英和辞典 ・ 学研 パーソナル現代国語辞典 ・ 学研 パーソナル版漢字辞典 ・ 学研 パーソナル和英辞典 <p>ことば選び辞典 新冠婚葬祭事典 ビッグアップル英和辞典 文書・文例辞典</p>	<p>株式会社学習研究社 デジタルコンテンツ事業部 電話：03-3493-3286 (辞書データについてのお問い合わせ先) 受付時間：10:00～12:00、13:00～17:00 (土・日・祝祭日を除く) 辞書のひき方や、「電子辞書」の使い方については「Azby テクニカルセンター」 (→ P.126) へお問い合わせください。</p>	
<p>家庭医学館</p>	<p>株式会社 小学館 出版局生活編集部 電話：03-3230-5128 (辞書データについてのお問い合わせ先) 受付時間：13:00～17:00 (土・日・祝祭日・年末年始を除く) 辞書のひき方や、「電子辞書」の使い方については「Azby テクニカルセンター」 (→ P.126) へお問い合わせください。</p>	
<p>現代用語の基礎知識 2009 年版</p>	<p>株式会社自由国民社 辞典編集部 電話：03-6233-0788 (辞書データについてのお問い合わせ先) 受付時間：9:30～12:00、13:30～17:30 (土・日・祝祭日を除く) 辞書のひき方や、「電子辞書」の使い方については「Azby テクニカルセンター」 (→ P.126) へお問い合わせください。</p>	

か 行	広辞苑第六版	株式会社岩波書店 電子出版編集部 電話：03-5210-4082（辞書データについてのお問い合わせ先） 受付時間：13:00～17:00（土・日・祝祭日を除く） 辞書のひき方や、「電子辞書」の使い方については「Azby テクニカルセンター」 （→P.126）へお問い合わせください。
さ 行	ジーニアス英和辞典 MX ジーニアス和英辞典 MX 新漢語林 MX 明鏡国語辞典 MX	株式会社大修館書店 電子出版開発室 電話：03-3294-2352（辞書データについてのお問い合わせ先） 受付時間：10:00～12:00、13:00～16:00（土・日・祝祭日・年末年始を除く） 辞書のひき方や、「電子辞書」の使い方については「Azby テクニカルセンター」 （→P.126）へお問い合わせください。
	新和英中辞典第5版 リーダーズ英和辞典第2版	株式会社研究社 電子出版室 電話：03-3288-7711（辞書データについてのお問い合わせ先） 受付時間：10:00～12:00、13:00～17:00（土・日・祝祭日を除く） 辞書のひき方や、「電子辞書」の使い方については「Azby テクニカルセンター」 （→P.126）へお問い合わせください。
た 行	てきばき家計簿мам6	テクニカルソフト株式会社 サポートセンター URL：http://www.softnet.co.jp/support/ お問い合わせフォーム：https://www.softnet.co.jp/support/ support_box.asp
	デイリー日伊英・伊日英辞典 デイリー日韓英・韓日英辞典 デイリー日西英・西日英辞典 デイリー日中英・中日英辞典 デイリー日独英・独日英辞典 デイリー日独英3か国語会話辞典 デイリー日仏英・仏日英辞典 デイリー日仏英3か国語会話辞典	株式会社三省堂 CD-ROM製品 ユーザーサポート係 電話：03-3230-9416（辞書データについてのお問い合わせ先） FAX：03-3230-9580 受付時間：10:00～12:00、13:00～17:00（土・日・祝祭日・年末年始を除く） 辞書のひき方や、「電子辞書」の使い方については「Azby テクニカルセンター」 （→P.126）へお問い合わせください。
	デジタル全国地図いつも NAVI ^{ナビ}	株式会社ゼンリンデータコム お客様相談室 電話：0120-210-616 受付時間：10:00～17:00（土・日・祝祭日・指定休日を除く） URL：http://www.zmap.net/contactus/index.html Eメール：itsmo_navi@zenrin-datacom.net
	脳力トレーナー 脳年齢 脳ストレス計 アタマスキャン for 富士通	株式会社インターチャネル インターチャネル お客様サポート窓口 電話：0570-070-030 受付時間：12:00～17:00（土・日・祝祭日・サポートセンター休業日を除く） URL：http://www.interchannel.co.jp/support/index.html Eメール：u-support@interchannel.co.jp
な 行	乗換案内 VER.5	ジョルダン株式会社 業務部 電話：03-5369-4055 FAX：03-5369-4064 受付時間：10:00～12:00、13:00～17:00（土・日・祝祭日を除く） URL：http://norikae.jorudan.co.jp/ Eメール：norikae@jorudan.co.jp

な 行	ノートン™ インターネット セキュリティ 2010 (Norton Internet Security)	株式会社シマンテック シマンテック・テクニカル・サポートセンター ・本センターは技術的なお問い合わせ用の窓口です。 ・ご利用期間は更新期間（90日間）となります。（更新サービス延長を申込みい ただくと、引き続き本サポートをご利用いただけます。） 製品別サポートページ URL： http://www.symss.jp ・バンドル版を使用のお客様から寄せられるよくある問い合わせに対する解決策 を下記のページにて確認することができます。 ・また、解決策が見つからない場合、バンドル版の問い合わせ窓口へお問い合わせ いただくことも可能です。 URL： http://www.symss.jp/jpo-fujitsu-reg/ 電話：03-5642-2686 受付時間：月～金 / 10:00～19:00、土・日・祝祭日 / 10:00～16:00 ・更新サービス延長のお申し込みは、サポートセンターとは異なるお問い合わせ 先になります。 シマンテック・ストア URL： http://www.symantecstore.jp/users.asp
は 行	筆ぐるめ Ver.17	富士ソフト株式会社 インフォメーションセンター 電話：03-5600-2551 FAX：03-3634-1322 受付時間：9:30～12:00、13:00～17:00 （土・日・祝祭日および指定休業日を除く / 11月1日から12月30日までは無休） URL： http://info.fsi.co.jp/fgw/ Eメール：users@fsi.co.jp
ま 行	マイブログライト	日本インテリジェンス株式会社 カスタマーサポート 電話：03-5491-5066 受付時間：10:00～13:00、14:00～17:00（土・日・祝祭日を除く） URL： http://optmarket.jp/product/OEM/myblog/
	マカフィー® サイトアドバイザー 30 日間限定版	マカフィー株式会社 ①マカフィー・テクニカルサポートセンター ②カスタマーオペレーションセンター 電話：① 0570-060-033 携帯電話の場合：03-5428-2279 ② 0570-030-088 携帯電話の場合：03-5428-1792 受付時間：① 9:00～21:00（年中無休） ② 月～金 / 9:00～17:00 URL： http://www.mcafee.com/japan/mcafee/support/ お問い合わせ窓口： http://www.mcafee.com/japan/mcafee/support/ supportcenter.asp

●有料のサポートについて

ソフトウェアのお問い合わせ先の中には、サポートを有料としている場合がありますので、ご了承ください。

●ご使用にあたって

本ソフトウェア製品の中には第三者のソフトウェア製品が含まれています。お客様の本ソフトウェア製品の使用開始については、お客様が弊社の「ご使用条件」に同意された時点とし、第三者のソフトウェア製品についても同時に使用開始とさせていただきます。

なお、第三者のソフトウェアについては、製品の中に特に記載された契約条件がある場合には、その契約条件に従い、取り扱われるものとします。

富士通パーソナル製品に関するお問い合わせ窓口

Azby テクニカルセンターは、AzbyClub 会員専用の技術相談窓口です。音声ガイダンスをご確認の上、窓口番号を選択してください

Azby テクニカルセンター

キューゴーメール フジッツアー

0120-950-222

▶▶ ダイヤル **1** をプッシュ

 **通話料無料 / 受付時間：9:00～21:00**

携帯電話, PHS, 海外からはこちら

045-514-2255

(通話料金お客様負担)

受付時間：9:00～17:00

- ※ 電話番号はお間違えないように、十分ご確認のうえおかけください。
- ※ システムメンテナンスのため、サポートを休止させていただく場合があります。
- ※ サポート内容は予告なく変更する場合があります。最新情報はサポートページにてご確認ください。
<http://azby.fmworld.net/support/>

Azby テクニカルセンターについては、ホームページでもご確認ください。
<http://azby.fmworld.net/azbytech/>

■お問い合わせ前に確認してください

- インターネットの「Q&A navi」で解決方法を確認されましたか？
知りたい情報やトラブル解決方法をお調べいただけます。詳しくは（→P.103）をご覧ください。
- ユーザー登録はお済みですか？
ユーザー登録いただくことで、電話相談サポートをご利用いただけます。まずは「ユーザー登録のご案内」（→P.117）をご確認ください。
- データのバックアップはお済みですか？
大切なデータの予備を保存しておく、安心です。バックアップ方法については、（→P.82）をご覧ください。

- ソフトウェアのお問い合わせ先を確認されましたか？
ソフトウェアのお問い合わせは、各ソフトウェア提供会社がサポートいたします。お問い合わせ先は（→P.121）をご覧ください。
- お使いのパソコンをお手元にご用意いただいていますか？
お電話中に操作を行っていただく場合がございますので、お手元にご用意ください。

■ご利用料金とお支払いについて

- ご利用料金
 - ・パソコン本体に初めて電源を入れた日（保証開始日）から、**1年間無料**でご利用いただけます。[注]
 - 注：Refreshed PC に関する電話による技術サポートに関しては、1年目もお問い合わせ1件あたり2,000円（税込）となります。
また、受付時間は月～金曜日（祝日を除く）9時～17時となります。
 - ・2年目以降
お問い合わせ1件あたり2,000円（税込）
 - ※ AzbyClub カードでお支払いの場合は、1,500円/件（税込）でご利用いただけます。

Point

- ▶ お問い合わせ1件は、お電話の回数ではなく、技術相談1項目ごとに1件と扱います。同じご相談内容であれば次回お問い合わせいただく際、料金は加算いたしません。（ただし14日以内に限りです）
 - ▶ AzbyClub カードについて詳しくは、(<http://azby.fmworld.net/azbycard/>) をご覧ください。
- お支払い方法
お支払い方法は、音声ガイダンスに従って、次のいずれかを選択してください。

クレジットカード支払い	音声ガイダンスで、クレジットカード番号、有効期限の入力をお願いします。
コンビニ振込	コンビニ振込をご利用の場合は、手数料が別途200円かかります。

■電話相談サポートの活用方法について

●サポートコール予約

ホームページからご希望の時間帯を予約いただければ、Azby テクニカルセンターからご予約の時間帯にお電話を差し上げます。(24 時間受付)

<http://azby.fmworld.net/callback/>

●電話窓口の混雑状況

つながりやすさの状況をホームページで公開しています。「比較的つながりやすい時間帯」をご参考におかけください。

<http://azby.fmworld.net/konzatsu/>

●FAX 情報サービス

お手持ちの FAX で、「パソコンが起動しない場合」「画面がおかしい場合」などのトラブルの内容に応じた解決方法が取り出せます。

FAX 情報サービス

キューゴーマル フジツウ

0120-950-222

▶▶ダイヤル 9 をプッシュ

 **通話料無料 / 受付時間：24時間365日**

音声ガイダンスに従い、ご希望の資料番号と#を入力
その後、FAX のスタートボタンを押して、受話器を
戻してください

※ 初めてご利用いただく際は、「0001 (FAX 資料番号一覧)」をお取り出しいただき、ご希望の資料番号をご確認ください。

※ システムメンテナンスのため、サポートを休止させていただく場合があります。

修理サービスを利用する

富士通は充実した修理サービスを提供しております。万一、「故障かな？」というトラブルが発生しても、電話やインターネットで、故障の診断やトラブルの相談、修理のお申し込みなど、手厚くサポートいたします。

修理を申し込む前の準備

●故障かどうかをもう一度ご確認ください

パソコンのトラブルは、設定の誤りなど、故障以外が原因のこともあります。実際に「故障や修理に関する受付窓口」へのお電話の半数以上は、パソコンの故障ではなく、設定を変更することで問題が解決しています。

ホームページが見られる場合には、「ネットで故障診断」で、本当にパソコンが故障しているか、修理を申し込む前の最後の確認をしてください。

故障と診断された場合には、画面から引き取り修理をお申し込みいただけます。

<http://azby.fmworld.net/webpcrepair/>

●保証書をお手元にご用意ください

保証期間内は無料で修理させていただきます。

※ 保証期間は、初めてパソコン本体の電源を入れた日(保証開始日)から1年間となります。

重要

▶ 保証期間内でも有料となる場合があります。詳しくは保証書裏面「無料修理規定」をご確認ください。

●故障品をお手元にご用意ください

お申し込み時に操作を行っていただく場合がありますので、お手元に故障品をご用意ください。

●修理規定をご確認ください

お申し込み前に必ず「富士通パーソナルコンピュータ修理規定」(→ P.156)を確認いただきご同意ください。

●データのバックアップをお取りください

修理前の診断作業及び修理の結果、記憶装置（ハードディスク等）内に記録されたお客様データが消失する場合があります。大切なデータは必ずお客様自身でCD / DVDなどの媒体にバックアップをお取りください。

バックアップの方法については、(→ P.82)をご覧ください。

重要

- ▶ 弊社ではいかなる作業においても、お客様データの保証は致しかねます。バックアップサービスは、別途有償にて行っております。

PC データ復旧サービス (有料)

起動しなくなったパソコンから大切なデータを救出するサービスです。お申し込みは「富士通パーソナルエコーセンター」で承ります。

- ・ ご自分でHDDを取り出す必要はありません
 - ・ ご自宅までパソコンを取りに伺います
 - ・ 復旧したデータはUSBハードディスク・DVD-Rへコピーしてお届けします(媒体料込)
- 詳しくはホームページ

(<http://azby.fmworld.net/datarescue/>)
をご覧ください。

重要

- ▶ 修理のために交換した故障部品の返却は行っておりません。予めご了承ください。
- ▶ 修理のお申し込みの際は、お客様のお名前や電話番号をお伺いいたします。お客様の個人情報の取り扱いについては「富士通パーソナルコンピュータ修理規定 第13条（個人情報の取り扱い）」(→ P.156)をご覧ください。

修理の申し込み

パソコンの修理は、ホームページまたはお電話にてお申し込みいただけます。

■ホームページから申し込む（「ネットで故障診断」）

「ネットで故障診断」では、パソコンが故障しているかどうかを無料で調べることができます。

故障と診断された場合には、「パソコン修理便」による引き取り修理をホームページ上からお申込みいただけます。

ネットで故障診断

<http://azby.fmworld.net/webpcrepair/>

- 電話で申し込む（「故障や修理に関する受付窓口（富士通パーソナルエコーセンター）」）
音声ガイダンスをご確認の上、窓口番号を選択してください。担当者がトラブル内容を確認し、故障であれば修理のお申し込みを承ります。

富士通パーソナルエコーセンター

0120-926-220

▶▶ダイヤル **2** ▶▶ **2** をプッシュ

 通話料無料 / 受付時間：24時間365日

携帯電話、PHS、海外からはこちら

045-514-2260

(通話料金お客様負担)

受付時間：9：00～17：00

- ※ 電話番号はお間違えのないように、十分ご確認のうえおかけください。
- ※ システムメンテナンスのため、サポートを休止させていただく場合があります。
- ※ **ご購入後1ヶ月以内のパソコン**は、**2**▶▶**1**「富士通パソコン診断センター」にご相談ください。

重要

- ▶ 2010年3月1日より、「故障や修理に関する受付窓口」（富士通パーソナルエコーセンター、富士通パソコン診断センター）の営業時間が変更になります。
詳しくはホームページをご覧ください。
<http://azby.fmworld.net/support/repair/>

パソコン修理便

パソコン修理便は、パソコンの修理が必要な場合、弊社指定の宅配業者がご自宅へパソコンを引き取りにお伺いする引取修理サービスです。

引き取りから修理・お届けまで約 7 日間です（土・日・祝日を含みます）。[注]

注：修理の内容によっては、日数を要する場合があります。また、離島の場合は船便のための日数がかかります。

■お引き取り可能な日程・時間帯について

お引き取りは、修理受付の翌日以降でご指定ください。

土曜・日曜・祝日を含む、365 日いつでもご指定いただけます。

お引き取りの時間帯は、弊社設定の 9:00 ~ 21:00 の時間帯からお選びください。[注]

注：地域により異なります。お申し込み時にご確認ください。また、交通事情等によりご指定日時にお伺いできない場合があります。

■お引き取りについて

故障品を引き取るため、宅配業者が指定日時にご自宅へお伺いします。

梱包は宅配業者がその場でおこないますので、故障品を梱包せずに玄関先までご準備ください。

重要

▶ 次の各種パスワードは事前に解除してください。確認のために修理作業が中断し、修理に時間がかかる場合があります。

- ・ Windows 起動時のユーザー名とパスワード
- ・ BIOS パスワード
- ・ ハードディスクパスワード

●保証書を事前にご用意ください（保証期間中の場合）。宅配業者が故障品と一緒に梱包いたします。

●宅配業者がお渡する「お預かり伝票」を大切に保管してください。

Point

▶ 「お預かり伝票」には、修理状況を確認できる「修理状況確認サービス」（→ P.129）のホームページアドレスが記載されています。

●引き取り後の修理キャンセルにつきましては、キャンセル料を申し受けいたします。あらかじめご了承ください。

■お届けとお支払いについて

修理完了品を玄関先までお届けします。有料の場合は代金引換払いとなりますので、宅配業者に現金でお支払いください。

●修理料金について

- ・保証期間内（保証開始日より 1 年間）：無料（保証書記載の「無料修理規定」による）
- ・保証期間外：有料（修理にかかる部品代、技術料等）

●修理料金の目安について

ホームページで概算修理料金をご覧ください。
<http://azby.fmworld.net/support/repair/syuribin/charge.html>

また、FAX 情報サービス（→ P.127）でも概算修理料金表をお取り出しいただけます。

（資料番号：6121）

※ 交通事情などにより、ご指定の日時にお伺いできない場合があります。

修理状況確認サービス

ホームページや電話から、修理状況を確認いただけるサービスです。

■ホームページで確認する（「修理状況確認サービス」）

パソコンや携帯電話（i モード、Ezweb、Yahoo! ケータイ）で修理状況を確認できます。

AzbyClub の会員登録をされていなくても、「お預かり伝票」の「修理お問合せ番号」（8 桁の番号）を入力して確認いただけます。

修理状況確認サービス

<http://azby.fmworld.net/support/pcrepair/>

■電話で確認する

音声ガイダンスに従ってダイヤルを押してください。「お預かり伝票」の「修理お問合せ番号」(8桁の番号)と、修理お申し込み時にご登録されたお電話番号を入力してください。

※ 離島の場合は、訪問料金とは別に、訪問に要する実費(フェリー代、宿泊代等)をお客様にご負担いただく場合があります。
訪問修理サービスの詳細は、「電話お問い合わせ窓口」(→P.154)の「故障や修理に関する受付窓口」にお問い合わせください。

富士通修理お問い合わせダイヤル

0120-926-220

▶▶ダイヤル 3 をプッシュ

 **通話料無料 / 受付時間：24時間365日**

携帯電話,PHS,海外からはこちら

045-514-2260

(通話料金お客様負担)

受付時間：9：00～17：00

※ システムメンテナンスのため、サポートを休止させていただく場合があります。

訪問修理サービス (有料)

弊社指定の修理サービス会社がお客様のご自宅に伺い、修理作業を行う有料サービスです。

●訪問修理の流れ

1. 訪問修理の手配

弊社指定の最寄の修理サービス会社に訪問修理を手配いたします。

なお、サービスの対象外となる機種もありますので、サポート窓口にてご確認ください。

2. 訪問日時の調整

修理サービス会社よりお電話を差し上げ、訪問日時を調整いたします。

3. 修理の実施

修理サービス会社の修理担当者が、修理に伺います。ご利用料金は、修理作業完了後に、修理担当者に現金でお支払いください。

●訪問修理の料金体系

	訪問料金	修理料金
保証期間内 (保証開始日より 1年間)	有料	無料 (保証書記載の「無料修理 規定」による)
保証期間外	有料	有料

9. 廃棄・リサイクル

富士通パソコンの廃棄・リサイクルに関するご案内

個人でご購入のお客様が本製品を廃棄する場合は、次のお申し込みホームページよりお申し込みください。

リサイクルの流れや注意事項などの最新の情報は、お申し込みホームページでご確認ください。

この情報は2009年11月現在のものです。

お申し込み ホームページ	http://azby.fmworld.net/ recycle/
お問い合わせ 電話番号	03-5715-3140 [受付時間 9:00 ~ 17:00 (土・日・祝日および弊社指定休日 を除く)]

注 引越しなどでパソコンのリサイクルをお急ぎの場合は、お手続きの早いクレジットカードでのお支払いでお申し込みいただくことをお勧めします。

詳しくは、上記ホームページより「引越し等でパソコンリサイクルをお急ぎのお客様へ」をクリックしてください。

重要

▶ 法人、企業のお客様へ

お申し込みホームページは、個人のお客様専用のため、法人、企業のお客様はご利用いただけません。

法人、企業のお客様向けパソコンリサイクルについては、弊社ホームページ「IT製品の処分・リサイクル」(<http://jp.fujitsu.com/about/csr/eco/products/recycle/recycleindex.html>)をご覧ください。

PCリサイクルマークについて

PCリサイクルマークは、メーカーとユーザーのみならずが協力し合って、ご使用済み家庭用パソコンを資源に変えるためのマークです。PCリサイクルマークが付いた使用済み当社製パソコンは、新たな料金負担なく回収・再資源化いたします。ご使用済み家庭用パソコンのリサイクル活動に、ぜひご協力をお願いいたします。

PCリサイクルマークの付いていない当社製パソコンについては、有償で回収・再資源化をうけたまわります。料金など詳しくは、ホームページをご確認ください。



(装置銘板は機種により異なります)

ご利用の流れ

2009年11月現在は次のようになっています。最新の情報はお申し込みホームページでご確認ください。

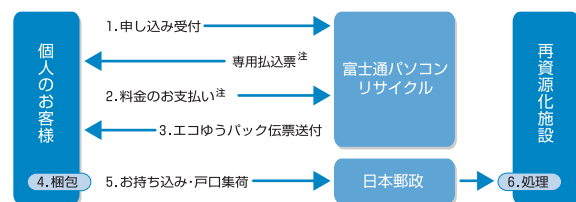

- 1 ホームページからお申し込みください。
付属ディスプレイのある DESKPOWER の場合、パソコン本体と付属ディスプレイそれぞれの申し込み手続きと梱包が必要です。
- 2 PCリサイクルマークの付いていないパソコンは、事前に料金をお支払いいただけます。
- 3 パソコンに貼るエコゆうパック伝票をお届けします。
(伝票には有効期限がありますのでご注意ください。)
- 4 パソコンをお客様自身で梱包していただきます。

5 梱包したパソコンにエコゆうパック伝票を貼り、郵便局（簡易郵便局を除く）にお持ち込みいただくか、エコゆうパック伝票に記載されている電話番号にご連絡いただきご自宅での引き取りを行います。

6 お引き渡しいただいたパソコンは、当社指定の配送業者が当社指定の再資源化処理業者まで配送し、再資源化処理業者にて、法律に沿った適正な再資源化処理を行います。

サービスをご利用になるうえで

- 他社製パソコンは弊社では回収・再資源化できません。各製造メーカーにお申し込みください。
- ガラス面が破損した CRT ディスプレイなど、運送上危険なものは回収できません。
- ご購入時の標準添付品のうち、マウス、キーボード、ケーブル類、スピーカーなどは本体といっしょに梱包していただければ同時に回収いたします（マニュアル、CD-ROM 媒体などは回収できません）。
- エコゆうパック伝票に同封されている「使用済家庭用パーソナルコンピュータ回収委託規約」を必ずお読みいただき、**同意したうえで**お引き渡しください。
- エコゆうパックは、コンビニエンスストアではお取り扱いできません。
- エコゆうパック伝票には**有効期限があります**ので、速やかにお引き渡しいただきますようお願いいたします。
- お引き渡しされた後は、再資源化のキャンセル/パソコンの**返却はできません**。
- お引き渡しになるときは、パソコン内のデータは**お客様ご自身の責任**で消去してください。データの消去については、「パソコンの廃棄・譲渡時のハードディスク上のデータ消去に関するご注意」（→ P.133）をご覧ください。
- 廃棄前に、メモリーカードや CD/DVD などのディスクがパソコン本体にセットされたままになっていないか確認してください。

梱包するときに

- 梱包の条件は次のとおりです。

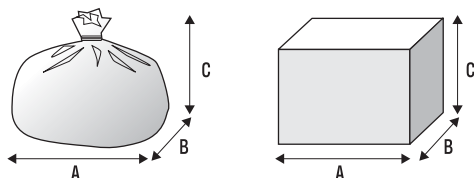

- ・厚手のポリ袋（薄手のポリ袋は 2 枚重ね）やビニール袋などの破れにくい袋、もしくは段ボール箱
- ・使用済みパソコンは、重さ 30kg まで
- ・ $A + B + C$ の長さ = 1.7m 以内
※ 1.7m 以内になるように梱包願います。
- ・同梱できるもの



- エコゆうパック伝票はビニールケースに入れたまま、裏面をはがし、梱包箱（もしくは袋）の上面や側面の目立つ場所に貼り付けてください。
- 梱包した使用済みパソコンが 30kg を超える、梱包の縦、横、高さの合計が 1.7m を超えるなどの理由により、郵便局で引き取りができない場合があります。そのときは、富士通パソコンリサイクルのお問い合わせ電話番号にご連絡ください。

廃棄に関するご注意

ここでは、本製品（付属品を含む）を廃棄する場合に知っておいていただきたいことについて説明します。

パソコンの廃棄・譲渡時のハードディスク上のデータ消去に関するご注意

最近、パソコンは、オフィスや家庭などで、いろいろな用途に使われるようになってきています。これらのパソコンに入っているハードディスクという記憶装置には、お客様の重要なデータが記録されています。したがって、パソコンを譲渡あるいは廃棄するときには、これらの重要なデータ内容を消去するということが必要となります。

ところが、このハードディスク内に書き込まれたデータを消去するというのは、それほど簡単ではありません。「データを消去する」という場合、一般に

- ・データを「ごみ箱」に捨てる
- ・「削除」操作を行う
- ・「ごみ箱を空にする」を使って消す
- ・ソフトウェアで初期化（フォーマット）する
- ・リカバリを実行して、ご購入時の状態に戻す

などの作業をすると思いますが、これらのことをしても、ハードディスク内に記録されたデータのファイル管理情報が変更されるだけで、実際にはデータが見えなくなっているだけという状態です。

つまり、一見消去されたように見えますが、WindowsなどのOSからデータを呼び出す処理ができなくなっただけで、本来のデータは残っているのです。したがって、データ回復のための特殊なソフトウェアを利用すれば、これらのデータを読み取ることが可能な場合があります。このため、悪意のある人により、ハードディスク内の重要なデータが読み取られ、予期しない用途に利用されるおそれがあります。

パソコンの廃棄・譲渡などを行うときに、ハードディスク上の重要なデータが流出するというトラブルを回避するためには、ハードディスクに記録された全データをお客様の責任において消去することが非常に重要となります。消去するためには、専用ソフトウェアやサービス（有料）を利用することをお勧めします。また、廃棄する場合は、ハードディスク上のデータを金槌や強磁気により物理的・磁氣的に破壊することをお勧めします。

なお、ハードディスク上のソフトウェア（OS、ソフトウェアなど）を削除することなくパソコンを譲渡すると、ソフトウェアライセンス使用許諾契約に抵触する可能性があるため、十分な確認を行う必要があります。

■ハードディスクデータ消去

パソコンの廃棄・譲渡時のデータ流出というトラブルを回避する安全策の1つとして、専用ソフトウェア「ハードディスクデータ消去」が添付されています。「ハードディスクデータ消去」は、WindowsなどのOSによるファイル削除やフォーマットと違い、ハードディスクの全領域について、元あったデータに固定パターンを上書きするため、データが復元されにくくなります。

ただし、「ハードディスクデータ消去」で消去した場合でも、特殊な設備や特殊なソフトウェアの使用によりデータを復元される可能性はゼロではありませんので、あらかじめご了承ください。

□お使いになるうえでのご注意

- 必要なデータはバックアップしてください
- 「ハードディスクデータ消去」を実行すると、リカバリ領域も消えてしまいます
必要があれば「ハードディスクデータ消去」を実行する前に、リカバリディスクセットを作成してください（BIBLO LOOXを除く）。
- ◎「トラブル解決ナビ&ソフトウェアディスク」が必要です
紛失・破損された場合や、BIBLO LOOX Mシリーズの場合は購入してください。詳しくは、「ディスクが必要な場合」（→P.98）をご覧ください。
- 「ハードディスクデータ消去」実行後にご購入時の状態に戻す場合
◎「トラブル解決ナビ&ソフトウェアディスク」を使って起動してください。「トラブル解決ナビ」が表示されたら、「リカバリ」タブで「全ドライブをご購入時の状態に戻す」を選択します。リカバリディスクセットを使い、画面の指示に従って操作してください。
- データ消去終了まで、数時間かかります
途中で電源を切らないでください。ハードディスクが壊れる可能性があります。
- ご購入時に取り付けられている内蔵ハードディスクのみ消去できます。

□準備

- BIBLO/BIBLO LOOXの場合、必ずACアダプタを使用してください。
- 外付けハードディスクなどの外部記憶装置は必ず取り外してください。
- 周辺機器は取り外してください。

□ハードディスクデータ消去手順

- 1 パソコンの電源が入っていたら、電源を切ります。
- 2 サポート (Support) ボタンを押します。

Point

▶ サポート (Support) ボタン非搭載機種をお使いの場合は次の手順で操作してください。

1. キーボードの **(F12)** (BIBLO LOOX Uシリーズでは **(Fn) + (F6)**) の位置を確認し、押せるように準備します。
2. パソコンの電源を入れ、FUJITSUのロゴ画面が表示されたら、すぐに **(F12)** (BIBLO LOOX Uシリーズでは **(Fn) + (F6)**) を押します。

軽く押しただけでは認識されない場合があります。起動メニューが表示されるまで何度も押してください。

▶ Windowsが起動してしまった場合は、パソコンを再起動して、操作をやり直してください。

- 3 **(⊙)**「トラブル解決ナビ&ソフトウェアディスク」をセットします。

認識されるまで 10 秒ほど待ってから、次の手順に進んでください。

- 4 **(↓)** を押して「CD/DVD」や「CD/DVD Drive」などを選択し、**(Enter)** を押します。

- 5 そのまましばらくお待ちください。

この間、画面が真っ暗になったり、画面に変化がなかったりすることがありますが、故障ではありません。電源を切らずに、そのままお待ちください。

- 6 「ユーティリティ」タブをクリックして「ハードディスクデータ消去」をクリックし、「実行」をクリックします。

「ハードディスクデータ消去」の画面が表示されず。

- 7 内容をよくお読みになり、同意していただいた場合は、「同意します」をクリックして **(⊙)** にし、「次へ」をクリックします。

消去するハードディスクを選択する画面が表示されます。

- 8 データを消去したいハードディスクが選択されていることを確認し、「次へ」をクリックします。

データを消去する方式を選ぶ画面が表示されます。

- 9 通常は「固定データ書き込み」または「DoD 標準 (米国国防総省規格)」のどちらかを選んで **(⊙)** にし、「次へ」をクリックします。

ハードディスクが SSD (フラッシュメモリディスク) のモデルの場合は、「SSD 対応 (フラッシュメモリディスク用)」を選んでください。

エラーが発生したときの処理を選ぶ画面が表示されます。

- 10 内容をよくお読みになり、「ハードディスクのエラーを検出した時点で処理を中断します【推奨】」または「エラーを検出した際、その部分をスキップして処理を続けます」のどちらかをクリックして **(⊙)** にし、「次へ」をクリックします。

ハードディスクの情報と、データ消去中の注意事項が表示されます。

- 11 内容をよくお読みになり、データの消去を実行しても良い場合は、「開始」をクリックします。確認のウィンドウが表示されます。

- 12 「OK」をクリックします。

データ消去が始まります。消去には、数時間かかります。

- 13 「電源ボタンを 4 秒以上押し続けて電源を切ってください。」と表示されたら、電源ボタンを 4 秒以上押し続けて (DESKPOWER F シリーズの場合は **(⏻)** に 4 秒以上触れて)、パソコンの電源を切ります。

■法人・企業のお客様へ

弊社では、法人・企業のお客様向けに、専門スタッフがお客様のもとへお伺いし、短時間でデータを消去する、「データ消去サービス」をご用意しております。消去方法は、専用ソフトウェアによる「ソフト消去」と、消磁装置による「ハード消去」があります。

ソフト消去	専用ソフトウェアを使って、ハードディスクに対して2回上書き（ランダムデータ+0データ）することにより残存するデータを完全に消去します。DoDやNSA [エヌエスエー] など海外の各種消去規格にも対応可能です。
ハード消去	消磁装置を使用してハードディスクを磁氣的に破壊します（最大磁力：1.3 テスラ）。

消去作業完了報告書として、作業実施日、消去済み機器一覧、ならびに消去方法を記載した物を納品物として提供します。

詳しくは、「データ消去サービス」

(http://fenics.fujitsu.com/outsourcingservice/lcm/h_elimination/) をご覧ください。

お問い合わせ／お申し込みは、上記ページのフォームでお受けしています。

使用済み乾電池の廃棄について

ワイヤレスキーボード、ワイヤレスマウス、リモコンなどには乾電池を使用しており、火中に投げると破裂のおそれがあります。使用済み乾電池を廃棄する場合は、「廃棄物の処理及び清掃に関する法律」の規制を受けます。

■個人のお客様へ

使用済み乾電池を廃棄する場合は、一般廃棄物の扱いとなりますので、地方自治体の廃棄処理に関連する条例または規則に従ってください。

■法人、企業のお客様へ

使用済み乾電池を廃棄する場合は、産業廃棄物の扱いとなりますので、産業廃棄物処分の許可を取得している会社に処分を委託してください。

液晶ディスプレイが添付または内蔵されている機種をお使いのお客様へ

次の場合を除き、本製品の液晶ディスプレイ内の蛍光管には水銀が含まれております。

●LED バックライト搭載の機種（BIBLO）

液晶ディスプレイの仕様については、「仕様一覧」（→ P.148）をご覧ください。

使用済みバッテリーの取り扱いについて

BIBLO / BIBLO LOOX のみ

- リチウムイオン電池のバッテリーパックは、貴重な資源です。リサイクルにご協力ください。
- 使用済みバッテリーは、ショート（短絡）防止のためビニールテープなどで絶縁処理をしてください。
- バッテリーを火中に投げると破裂のおそれがありますので、絶対にしないでください。

■個人のお客様へ

使用済みバッテリーは廃棄せずに充電式電池リサイクル協力店に設定してあるリサイクル BOX に入れてください。詳しくは、一般社団法人 JBRC [ジェイバーアールシー] のホームページ (<http://www.jbrc.net/hp/contents/index.html>) をご覧ください。弊社は、一般社団法人 JBRC に加盟し、リサイクルを実施しています。



- ▶ ノートパソコンをリサイクルにお申し込みいただく場合は、バッテリーパックは外さずに、パソコンといっしょにリサイクルにお出してください。パソコンのリサイクルについては、「富士通パソコンの廃棄・リサイクルに関するご案内」（→ P.131）をご覧ください。

■法人・企業のお客様へ

法人、企業のお客様は、弊社ホームページ「IT 製品の処分・リサイクル」(<http://jp.fujitsu.com/about/csr/eco/products/recycle/recycleindex.html>) をご覧ください。



Li-ion

このマークは、リチウムイオン電池のリサイクルマークです。

10.安心してお使いいただくために

安全上のご注意

本製品を安全に正しくお使いいただくための重要な情報が記載されています。本製品をお使いになる前に、必ずお読みになり、正しく安全に、大切に取り扱ってください。また、本製品をお使いになるときは、マニュアルをよくお読みになり、正しくお使いください。

■バッテリーパック／乾電池

⚠ 危険

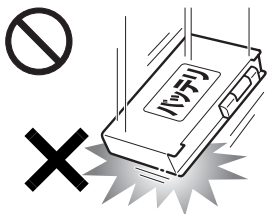

バッテリーパックや乾電池には以下のことをしないでください。破裂・液漏れ・火災・けが・周囲を汚す原因となります。

・指定された充電方法以外で充電する

- ・分解や改造
- ・加熱したり、火の中に入れてたりする
- ・熱器具に近づける
- ・火のそばや炎天下などで充電したり、放置したりする
- ・落としたり、ぶつけたり、大きな衝撃を与える
- ・先の尖ったもので力を加える、強い圧力を加える
- ・ショートさせる
- ・端子部分を濡らしたり、水の中に入れてたりする
- ・金属製のネックレスやヘアピンなどといっしょに携帯、保管する
- ・乾電池を充電する
- ・乾電池をハンダ付けする

特に、バッテリーパックは、落下などの衝撃による内部の電池や回路基板の損傷によって、発熱、発火、破裂に至ることがあります。

バッテリーパックに衝撃を与えた場合、あるいは外観にあきらかな変形や破損が見られる場合には、使用をやめてください。



必ず本製品に添付のバッテリーパックを使用してください。寿命などでバッテリーパックを交換する場合は、必ず指定品を使用してください。

指定以外のバッテリーパックは、電圧や端子の極性が異なっていることがあるため、火災・破裂・発熱のおそれがあります。

⚠ 警告

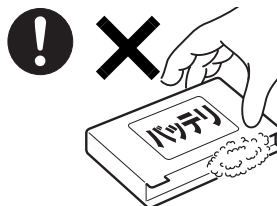

バッテリーパックや乾電池が液漏れし、漏れ出た液が万一、目や口に入ったときは、こすらず水道水などの多量のきれいな水で充分に洗った後、すぐに医師の治療を受けてください。

失明など障害の原因となります。

液が皮膚や衣類に付着したときは、ただちに水でよく洗い流してください。

皮膚に障害を起こす原因となります。

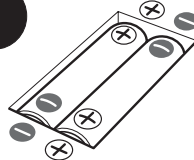

乾電池を機器に入れる場合は、+（プラス）と-（マイナス）の向きに注意し、表示どおりに入れてください。

間違えると電池の破裂・液漏れ・発火の原因となります。

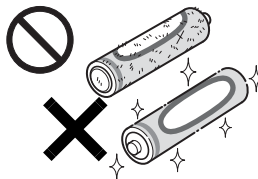

指定以外の乾電池は使用しないでください。また、新しい乾電池と古い乾電池を混ぜて使用しないでください。

電池の破裂、液漏れにより、火災、けがや周囲を汚損する原因となることがあります。

⚠ 注意



バッテリー稼働時間が短くなった場合には、純正の新しいバッテリーパックと交換してください。

バッテリーパックは消耗品です。稼働時間が短くなったバッテリーパックでは、内部に使用されている電池の消耗度合いにバラツキが発生している可能性があり、そのまま使用し続けると、障害が発生することがあります。



バッテリーパックの廃棄については、マニュアルの説明に従ってください。

本製品は「廃棄物の処理及び清掃に関する法律」の規制を受けます。

バッテリーパックはリチウムイオン電池を使用しており、一般のゴミといっしょに火中に投げられると破裂のおそれがあります。

■パソコン本体、ACアダプタ

⚠ 警告



本製品を火中に投入、加熱、あるいは端子をショートさせたりしないでください。
発煙・発火・破裂の原因になります。



本製品から発熱や煙、異臭や異音がするなどの異常が発生した場合は、すぐにパソコン本体の電源を切り、ACアダプタの電源プラグをコンセントから抜いてください。

バッテリーパックを装着している場合は、バッテリーパックも取り外してください。

その後、異常な現象がなくなるのを確認して、「富士通パーソナル製品に関するお問い合わせ窓口」、またはご購入元にご連絡ください。

お客様自身による修理は危険ですから絶対におやめください。

異常状態のまま使用すると、感電・火災の原因となります。



パソコン本体の内部に水などの液体や金属片などの異物が入った場合は、すぐにパソコン本体の電源を切り、ACアダプタの電源プラグをコンセントから抜いてください。バッテリーパックを装着している場合は、バッテリーパックも取り外してください。

その後、「富士通パーソナル製品に関するお問い合わせ窓口」、またはご購入元にご連絡ください。

そのまま使用すると、感電・火災の原因となります。

特にお子様のいるご家庭ではご注意ください。



本製品を落としたり、カバーなどを破損した場合は、パソコン本体の電源を切り、ACアダプタの電源プラグをコンセントから抜いてください。バッテリーパックを装着している場合は、バッテリーパ

ックも取り外してください。

その後、「富士通パーソナル製品に関するお問い合わせ窓口」、またはご購入元にご連絡ください。

そのまま使用すると、感電・火災の原因となります。



雷が鳴り出したときは、落雷の可能性がなくなるまでパソコン本体やケーブル類に触れないでください。

ケーブル類の接続作業は、落雷の可能性がなくなるまで行わないでください。

落雷の可能性のある場合は、あらかじめパソコン本体の電源を切り、その後電源コードをコンセントから抜き、ケーブル類を取り外しておいてください。

落雷による感電、火災の原因となります。



各スロットやディスクトレイなどの開口部から、本製品の内部に金属物や紙などの燃えやすいものを差し込んだり、入れたりしないでください。感電・火災の原因となります。

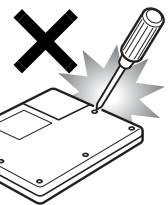

本製品をお客様ご自身で修理・分解・改造しないでください。

感電・火災の原因となります。

修理や点検などが必要な場

合は、「富士通パーソナル製品に関するお問い合わせ窓口」、またはご購入元にご連絡ください。

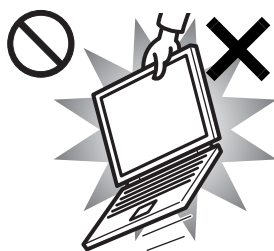

本装置を持ち上げたり運んだりする場合、液晶ディスプレイや液晶ディスプレイの枠部分を持って、装置を持ち上げたり運んだりしないでください。装置の故障やけがの原因となることがあります。

持ち上げたり運んだりするときは、装置の底面あるいは装置中央の両脇を持ってください。

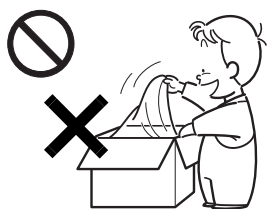

梱包に使用している袋類は、お子様の手の届くところに置かないでください。口に入れたり、頭にかぶったりすると、窒息の原因となります。



自動車などを運転中に本製品を使用しないでください。安全走行を損ない、事故の原因となります。車を安全なところで止めてからお使いください。

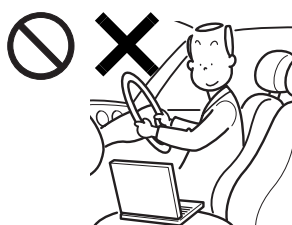

自転車やバイク、自動車などの運転中は、テレビや音楽を視聴しないでください。周囲の音が聞こえにくく、映像や音声に気をとられ交通事故の原因になります。

また、歩行中でも周囲の交通に十分に注意してください。特に踏切や横断歩道ではご注意ください。



取り外したカバー、キャップ、ネジ、電池などの部品は、お子様の手の届かないところに置いてください。誤って飲み込むと窒息の原因となります。万一、飲み込んだ場合は、すぐに医師に相談してください。

んだ場合は、すぐに医師に相談してください。



メモリ（拡張 RAM モジュール）の取り付け／取り外しのために、カバーを外す場合は、お子様の手が届かない場所で行ってください。また、作業が終わるまでは大人が本製品から離れないようにしてください。

お子様が手を触れると、本体および本体内部の突起物でけがをしたり、故障の原因となります。



パソコン本体や AC アダプタの温度が高くなる場所に長時間直接触れて使用しないでください。また、お子様が排気孔付近に近寄らないよう注意してください。低温やけどの原因となります。

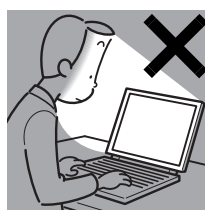

本製品をご使用になる場合には、部屋を明るくして、画面からできるだけ離れてください。

お使いになる方の体質や体調によっては、強い光の刺激を受けたり、点滅の繰

り返しによって一時的な筋肉のけいれんや意識の喪失などの症状を起こす場合がありますので、ご注意ください。過去にこのような症状を起こしたことがある場合は、事前に医師に相談してください。

また、本製品をご使用中にこのような症状を発症した場合には、すぐに本製品の使用を中止し、医師の診断を受けてください。



パソコンやパソコン台にぶら下がったり、上に乗ったり、寄りかかったりしないでください。

パソコンが落ちたり、倒れたりして、けがや故障の原因となります。特に、お子様のいるご家庭ではご注意ください。



本製品を風通しの悪い場所、火気のある場所、引火性ガスの発生する場所で使用したり、置いたりしないでください。火災の原因となります。

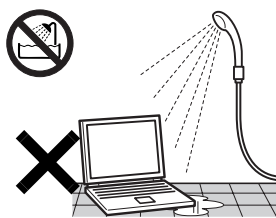

本製品を風呂場やシャワー室など、水のかかるおそれのある場所で使用したり、置いたりしないでください。感電・火災の原因となります

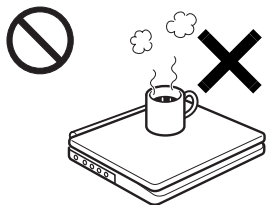

本製品の上や周りに、花瓶・コップなど液体の入ったものを置かないでください。水などの液体が本製品の内部に入って、感電・火災の原因となります。

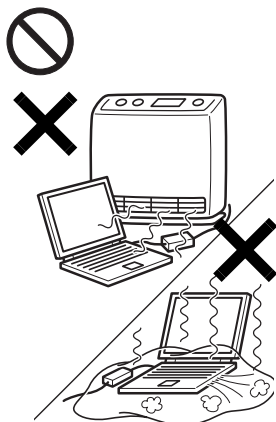

使用中のパソコン本体や AC アダプタは、ふとんなどをかけたり、暖房器具の近くやホットカーペットの上に置いたりしないでください。また、排気孔などの開口部がある場合はふさがないでください。内部に熱がこもり、火災の原因となることがあります。



パソコン台を使う場合は、パソコンが台からはみ出したり、片寄ったりしないよう載せてください。

パソコンが落ちたり、倒れたりして、けがや故障の原因となります。特に、お子様のいるご家庭ではご注意ください。



矩形波が出力される機器（UPS（無停電電源装置）や車載用 AC 電源など）に接続しないでください。火災の原因となることがあります。



パソコン本体や周辺機器のケーブル類の配線にご注意ください。

ケーブルに足を引っ掛け転倒したり、パソコン本体や周辺機器が落ちたり、倒れたりして、けがや故障の原因となります。また、お子様が容易にケーブルに触れないようにしてください。誤って首に巻きつけると窒息の原因となります。



添付もしくは指定された以外の AC アダプタや電源コードを本製品に使ったり、本製品に添付の AC アダプタや電源コードを他の製品に使ったりしないでください。感電・火災の原因となります。

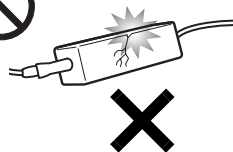

AC アダプタ本体や、ケーブルが変形したり、割れたり、傷ついている場合は使用しないでください。感電・火災の原因となります。

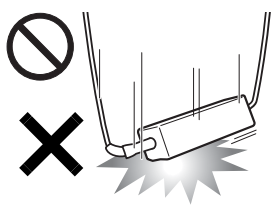

AC アダプタ本体を落下させたり、強い衝撃を与えないでください。カバーが割れたり、変形したり、内部の基板が壊れ、故障・感電・火災の原因となります。

修理は、「富士通パーソナル製品に関するお問い合わせ窓口」、またはご購入元にご連絡ください。



清掃の際、清掃用スプレー（可燃性物質を含むもの）を使用しないでください。故障・火災の原因となります。

⚠ 注意



本製品の上に重いものを置かないでください。故障・けがの原因となることがあります。



本製品を調理台や加湿器のそば、ほこりの多い場所などで使用したり、置いたりしないでください。

感電・火災の原因となることがあります。



本製品を直射日光があたる場所、閉めきった自動車内など、温度が高くなるところで使用したり、置いたりしないでください。

感電・火災の原因となることがあります。また、破損や故障の原因となることがあります。



排気孔付近に触れないでください。また、排気孔からの送風に長時間あたらさないでください。火傷の原因となることがあります。



振動している場所や傾いたところなどの不安定な場所に置かないでください。
本製品が落ちて、けがの原因となります。



本製品をお使いになる場合は、次のことに注意し、長時間使い続けるときは 1 時間に 10 ～ 15 分の休憩時間や休憩時間の間の小休止を取るようしてください。

本製品を長時間使い続けると、目の疲れや首・肩・腰の痛みなどを感じる原因となることがあります。画面を長時間見続けると、「近視」「ドライアイ」などの健康障害の原因となることがあります。

- ・画面の位置や角度、明るさなどを見やすいように調節する。
- ・なるべく画面を下向きに見るように調整し、意識的にまばたきをする。場合によっては目薬をさす。
- ・背もたれのあるいすに深く腰かけ、背筋を伸ばす。
- ・いすの高さを、足の裏全体がつく高さに調節する。
- ・手首や腕、肘は机やいすの肘かけなどで支えるようにする。
- ・キーボードやマウスは、肘の角度が 90 度以上になるように使用する。



本製品の廃棄については、マニュアルの説明に従ってください。

本製品は「廃棄物の処理及び清掃に関する法律」の規制を受けます。

本製品はリチウム電池を使用しており、一般のゴミといっしょに火中に投げられると破裂のおそれがあります。



液晶ディスプレイを開閉するとき、手などを挟まないよう注意してください。

けがや故障の原因となります。特に、お子様が近くにいる場合はご注意ください。



CD/DVD、PCカードなどのトレーやスロット、モデムや LAN のコネクタなど、本製品の開口部に、手や指を入れないでください。

けが・感電の原因となることがあります。特に、お子様が近くにいる場合はご注意ください。



キーボードのキートップが外れた状態のまま使用しないでください。

内部の突起物でけがをすることがあります。また、故障の原因となります。特に、小さいお子様が近くにいる場合はご注意ください。



本製品を移動する場合は、必ず AC アダプタの電源プラグをコンセントから抜いてください。また、接続されたケーブルなども外してください。作業は足元に充分注意して行ってください。

AC アダプタの電源コードが傷つき、感電・火災の原因となったり、本製品が落下したり倒れたりして、けがの原因となることがあります。



本製品を長期間使用しないときは、安全のため AC アダプタの電源プラグをコンセントから抜き、パソコン本体から AC アダプタを取り外してください。バッテリーパックや乾電池を取り外せる場合は、バッテリーパックや乾電池も取り外してください。火災の原因となることがあります。



液晶ディスプレイが破損し、液状の内容物が流出して皮膚に付着した場合は、流水で 15 分以上洗浄してください。また、目に入った場合は、流水で 15 分以上洗浄した後、医師に相談してください。中毒のおそれがあります。液晶ディスプレイの内部には、刺激性物質が含まれています。

■電源コード

⚠ 警告

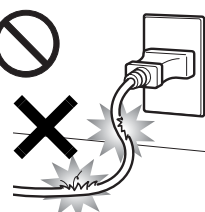

電源コード、電源プラグが傷ついている場合は使用しないでください。火災・感電の原因となります。

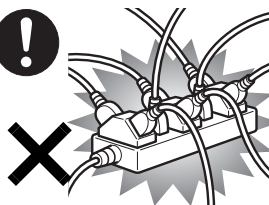

AC アダプタの電源プラグは、壁のコンセント (AC100V) に直接かつ確実にさし込んでください。また、タコ足配線をしないでください。感電・火災の原因となります。

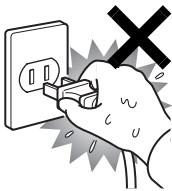

ぬれた手で AC アダプタの電源プラグを抜き差ししないでください。
感電の原因となります。

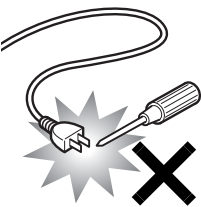

ACアダプタの電源プラグに、ドライバーなどの金属を近づけないでください。
火災・感電の原因となります。

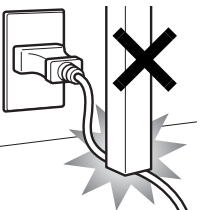

AC アダプタのケーブルは、傷つけたり、加工したり、加熱したり、重いものを乗せたり、引っ張ったり、無理に曲げたり、ねじったりしないでください。感電・

火災の原因となります。

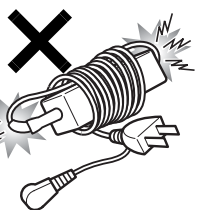

AC アダプタ本体に電源コードをきつく巻きつけるなどして、根元部分に負担をかけないでください。
電源コードの芯線が露出したり断線したりして、感電・火災の原因となります。

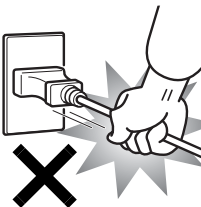

AC アダプタの電源プラグを抜くときは、電源コードを引っ張らず、必ず電源プラグを持って抜いてください。
電源コードや電源プラグが傷つき、感電・火災の原因となります。



ACアダプタや電源プラグはコンセントからときどき抜いて、コンセントとの接続部分およびACアダプタと電源コードの接続部分などのほこりやゴミを乾いた布でよく拭き取ってください。

ほこりがたまったままの状態で使用すると感電・火災の原因になります。1年に一度は点検清掃してください。

無線について

警告

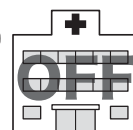

無線 LAN、Bluetooth ワイヤレステクノロジー、FeliCa ポートの注意（搭載機種のみ）

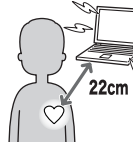

次の場所では、パソコン本体の電源を切るなどして、無線通信機能を停止してください。

無線機器からの電波により、誤動作による事故の原因となります。

- ・病院内や医療用電子機器のある場所。
特に手術室、集中治療室、CCU（冠状動脈疾患監視病室）などには持ち込まないでください。
 - ・航空機内など無線通信機能の使用を禁止されている場所
 - ・自動ドア・火災報知機など自動制御機器の近く
 - ・満員電車の中など付近に心臓ペースメーカーを装着している方がいる可能性がある場所
- 心臓ペースメーカーの装着部位からは 22cm（FeliCa ポートは 12cm）以上離してください。
電波によりペースメーカーの動作に影響を及ぼす原因となります。

■ヘッドホン

⚠ 注意



ヘッドホン・イヤホンをご使用になるときは、音量を上げすぎないでください。

耳を刺激するような大きな音量で聞くと、聴力に悪い影響を与える原因となることがあります。



電源を入れたり切ったりする前には音量を最小にしておいてください。また、ヘッドホン・イヤホンをしたまま、電源を入れたり切ったりしないでください。

突然大きな音や刺激音が出て、聴力に悪い影響を与える原因となることがあります。

■周辺機器

⚠ 警告

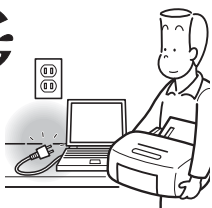

本製品を設置したり、周辺機器の取り付け／取り外しを行うときは、本製品や周辺機器の電源を切った状態で行ってください。

ACアダプタや電源コードがコンセントにつながっている

場合は、それらをコンセントから抜いてください。感電の原因となります。



周辺機器のケーブルは、本製品や周辺機器のマニュアルをよく読み、正しく接続してください。誤った接続状態でお使いになると、感電・火災

の原因となります。また、パソコン本体および周辺機器が故障する原因となります。

⚠ 注意



PCカードやExpressCardの使用終了直後は、PCカードやExpressCardが高温になっていることがあります。

PCカードやExpressCardを取り出すときは、使用後しばらく待ってから取り出してください。

火傷の原因となることがあります。



光学式マウスの底面の光を直接見ないでください。(添付機種のみ)

目の痛みなど、視力障害を起こすおそれがあります。



電話回線ケーブル（モジュラーケーブル）の取り外しや接続を行うときは、モジュラーコンセントの端子部分に触れないでください。(モデム

搭載機種のみ)

電話がかかってくると電話回線上に電圧がかかるため、電話回線ケーブルを抜いたときにモジュラーコンセントの端子に触れると感電の恐れがあります。



メモリ（拡張RAMモジュール）の取り付け／取り外しを行うときは、指をはさんだり、ぶついたりしないように注意してください。

けがの原因となります。



パソコン本体の電源が入っているときや、ACアダプタやバッテリーパックが装着されているときは、メモリ（拡張RAMモジュール）のカバー

を外さないでください。

感電の原因となります。

⚠ 警告



マウス底面から、目に見えないレーザー光が出ています。クラス1レーザ製品は、予測可能な使用環境において極めて安全ですが、レーザー光を長時間、直接目に向ける事は、できるだけさけてください。

■レーザの安全性について

□CD/DVD ドライブの注意

(CD/DVD ドライブ搭載機種のみ)

本製品に搭載されている CD/DVD ドライブは、レーザを使用しています。

クラス 1 レーザ製品

CD/DVD ドライブは、クラス 1 レーザ製品について規定している米国の保健福祉省連邦規則 (DHHS 21 CFR) Subchapter J に準拠しています。

また、クラス 1 レーザ製品の国際規格である (IEC 60825-1)、CENELEC 規格 (EN60825-1) および、JIS 規格 (JISC6802) に準拠しています。

⚠ 警告



本製品は、レーザ光線を装置カバーで遮断する安全な構造になっていますが、次のことにご注意ください。

- ・光源部を見ないでください。
CD/DVD ドライブのレーザ光の光源部を直接見ないでください。
- また、万一の故障で装置カバーが破損してレーザ光線が装置外にもれた場合は、レーザ光線を覗きこまないでください。
- レーザ光線が直接目に照射されると、視力障害の原因となります。
- ・お客様自身で分解したり、修理・改造しないでください。
レーザ光線が装置外にもれて目に照射されると、視力障害の原因となります。

□レーザマウスについて

(レーザマウス添付機種のみ)

クラス 1 レーザ製品 IEC 60825-1:2001

クラス 1 レーザ製品の国際規格である (IEC 60825-1) に準拠しています。

⚠ 警告



マウス底面から、目に見えないレーザ光が出ています。クラス 1 レーザ製品は、予測可能な使用環境において極めて安全ですが、レーザ光を長時間、直接目に向ける事は、できるだけさけてください。

使用上のお願い

パソコン本体取り扱い上の注意

- 衝撃や振動を与えないでください。
- 操作に必要な力を超えたり、必要以上の力を加えたりしないでください。
- 磁気プレスレットや磁気ネックレスなど、磁気を発生するものを身につけたまま、操作しないでください。画面が表示されなくなるなどの故障の原因となるおそれがあります。
- マニュアルに記述されているところ以外は絶対に開けないでください。
- 電源が入っているときに液晶ディスプレイを閉じてもスリープや休止状態にしない設定にした場合は、パソコン本体の液晶ディスプレイを閉じないでください。パソコン本体の放熱が妨げられ、故障の原因となることがあります。
- バッテリーパックを取り外した状態で使用しないでください。パソコン本体は、バッテリーパックを取り外したまま使用するには設計されていません。水などの液体や金属片などの異物が混入し、故障・感電・火災の原因になる可能性があります。
- 水などの液体や金属片、虫などの異物を混入させないようにしてください。故障の原因になる可能性があります。
- パソコン本体を立てたり傾けて置かないでください。パソコン本体が倒れて、故障の原因となることがあります。
- パソコン本体は昼夜連続動作 (24 時間動作) を目的に設計されていません。ご使用にならないときは電源を切ってください。

パソコンの温度上昇に関して

- 長時間使用すると、パソコン表面の温度が上昇して、温かく感じるがありますが、故障ではありません。
これは、パソコン内部の温度が一定以上になると、装置全体から放熱するので、キーボードなどの表面も温くなるためです。
- ひざの上など直接肌に触れた状態では、長時間使用しないでください。パソコンの底面が熱くなり、低温やけどを起こす可能性があります。

- 使用するソフトウェアによっては、パームレスト部（手を載せる部分）が多少熱く感じられることがあります。長時間使用する場合には低温やけどを起す可能性がありますので、ご注意ください。

パソコン内部からの音に関して

パソコン本体内部からは、パソコン本体内部の熱を外に逃がすためのファンの音や、ハードディスクドライブがデータを書き込む音、CD/DVDドライブのディスク読み取りヘッドが移動する音などが聞こえることがあります。これらは故障ではありません。

パソコンを持ち運ぶ場合の注意

- 必ずパソコンの電源を切ってください。電源が入ったまま持ち運ばないでください。また、電源を切ってから動かす場合も、5秒ほど待ってから動かしてください。衝撃によりハードディスクドライブが故障する原因となります。
- 液晶ディスプレイを閉じ、パソコン本体に接続しているケーブルなどをすべて取り外してください。
- パソコン本体にメモリーカードをセットしている場合は必ず取り外してください。
- パソコン本体を持ち上げたり移動させたりするときは、両手で掴んでください。
- パソコン本体やACアダプタを運ぶ場合は、ぶついたり落としたりしないでください。かばんなどに入れて衝撃や振動から保護してください。
- パソコン本体をかばんなどに入れて持ち運ぶ場合には、次のような点に注意してください。パソコン本体の背面を下側にして、かばんなどに入れてください。また、ACアダプタをいっしょに入れて持ち運ぶと、ACアダプタでパソコン本体を傷つけたり、破損したりするおそれがあります。
- パソコン本体を自動車内に設置した状態での使用は、保証しておりません。

液晶ディスプレイの取り扱い上の注意

- 液晶ディスプレイの開閉は、衝撃を与えないようにゆっくりと行ってください。
- 液晶ディスプレイを開くときは、無理に大きく開けないでください。
- 液晶ディスプレイをたたいたり強く押ししたりしないでください。また、ひっかいたり先のとがったもので押ししたりしないでください。

- 液晶ディスプレイにゴムやビニール製品を長時間接触させないでください。表面がはげたり、変質したりすることがあります。
- 液晶ディスプレイを開いたまま、パソコン本体を裏返して置かないでください。
- 液晶ディスプレイとキーボードの間に、物をはさまないでください。

雷についての注意

落雷の可能性がある場合は、パソコンの電源を切るだけでなく、すべてのケーブル類を抜いておいてください。

また、雷が鳴り出したときは、落雷の可能性がなくなるまでパソコン本体やケーブル類、およびそれらにつながる機器に触れないでください。

安全のため、避雷器の設置をお勧めします。

落雷には、直撃雷と誘導雷の2種類ありますが、パソコンの故障は主に誘導雷によって起こります。雷により周囲に強力な電磁場ができると発生し、電線や電話線などから侵入するのが誘導雷です。パソコンの場合、電源ケーブル、外部機器との接続ケーブル、LANケーブルなどからの誘導雷の侵入が考えられます。誘導雷を防ぐにはケーブル類を抜くなどの対策が必要です。

直撃雷は避雷針によって雷を誘導して対象物を保護できますが、避雷器の許容値を超えた非常に大きな雷を受けた場合には、避雷器を用いてもパソコン本体を保護できないことがありますので、ご了承ください。場合によっては、パソコン本体だけでなく、周辺機器などが故障することもあります。落雷によるパソコン本体の故障は、保証期間内でも有償修理となります。故障の状況によっては、修理費用が高額になることもあるので、ご注意ください。

疲れにくい使い方

パソコンを長時間使い続けていると、目が疲れ、首や肩や腰が痛くなることがあります。その主な原因は、長い時間同じ姿勢でいることや、近い距離で画面やキーボードを見続けることです。パソコンをお使いになるときは姿勢や環境に注意して、疲れにくい状態で操作しましょう。

ディスプレイ

- 直射日光が当たらない場所や、外光が直接目に入ったり画面に映り込んだりしない場所に設置し、画面の向きや角度を調整しましょう。
- 画面の輝度や文字の大きさなども見やすく調整しましょう。
- ディスプレイの上端が目の位置と同じか、やや低くなるように設定しましょう。
- 画面は、顔の正面にくるように角度を調整しましょう。
- 目と画面の距離は、40cm以上離すようにしましょう（BIBLO LOOX U シリーズを除く）。

使用時間

- 1時間以上続けて作業しないようにしましょう。続けて作業をする場合には、1時間に10～15分程度の休憩時間を取りましょう。また、休憩時間までの間に1～2分程度の小休止を1～2回取り入れましょう。

入力機器

- キーボードやマウス、およびポインティングデバイスは、肘の角度が90度以上になるようにして行い、手首や肘は、机や椅子の肘かけなどで支えるようにしましょう。

机と椅子

- 高さが調節できる机や椅子を使いましょう。調節できない場合は、次のように工夫しましょう。
 - ・机が高すぎる場合は、椅子を高く調節しましょう。
 - ・椅子が高すぎる場合は、足置き台を使用し、低すぎる場合は、座面にクッションを敷きましょう。
 - ・椅子は、背もたれ、肘かけ付きを使用しましょう。

作業スペース

- 机上のパソコンの配置スペースと作業領域は、充分確保しましょう。
- スペースが狭く、腕の置き場がない場合は、椅子の肘かけなどを利用して腕を支えましょう。
- 足元のスペースを確保しましょう。

インターネットを安心してお使いいただくために

青少年によるインターネット上の有害サイトへのアクセス防止について

インターネットの発展によって、世界中の人とメールのやりとりをしたり、個人や企業が提供しているインターネット上のサイトを活用したりすることが容易になっており、それに伴い、青少年の教育にもインターネットの利用は欠かせなくなっています。しかしながら、インターネットには違法情報や有害な情報などを掲載した好ましくないサイトも存在しています。特に、下記のようなインターネット上のサイトでは、情報入手の容易化や機会遭遇の増大などによって、青少年の健全な発育を阻害し、犯罪や財産権侵害、人権侵害などの社会問題の発生を助長していると考えられています。

- アダルトサイト（ポルノ画像や風俗情報）
- 他人の悪口や誹謗中傷を載せたサイト
- 出会い系サイト・犯罪を助長するようなサイト
- 暴力残虐画像を集めたサイト
- 毒物や麻薬情報を載せたサイト

サイトの内容が青少年にとっていかに有害であっても、他人のサイトの公開を止めさせることはできません。情報を発信する人の表現の自由を奪うことになるからです。また、日本では非合法であっても、海外に存在しその国では合法のサイトもあり、それらの公開を止めさせることはできません。

有害なインターネット上のサイトを青少年に見せないようにするための技術が、「フィルタリング」といわれるものです。フィルタリングは、情報発信者の表現の自由を尊重しつつ、情報受信側で有害サイトの閲覧を制御する技術で、100% 万全ではありませんが、多くの有害サイトへのアクセスを自動的に制限できる有効な手段です。特に青少年のお子様がいらっしゃるご家庭では、「フィルタリング」を活用されることをおすすめします。

「フィルタリング」を利用するためには、一般に下記の2つの方法があります。

「フィルタリング」はお客様個人の責任でご利用ください。

- パソコンにフィルタリングの機能を持つソフトウェアをインストールする
- インターネット事業者のフィルタリングサービスを利用する

これらのソフトウェアのインストール方法やご利用方法については、それぞれのソフトウェアの説明書またはヘルプをご確認ください。

なお、ソフトウェアやサービスによっては、「フィルタリング」機能を「有害サイトブロック」、「有害サイト遮断」、「Web フィルタ」、「インターネット利用管理」などと表現している場合があります。あらかじめ機能をご確認の上、ご利用されることをおすすめします。

このパソコンには、「i-フィルター[®] 5.0」が用意されています。

ご利用期間 90 日間の体験版となっていますので、ぜひお試しください。はじめてお使いになるときは、次の手順で初期設定を行ってください。

- 1 デスクトップにある「i-フィルター 5.0 のセットアップ」をクリックします。
- 2 「ユーザーアカウント制御」ウィンドウが表示されたら、「はい」をクリックします。
これ以降は、画面の表示にしたがって操作してください。

次回使うときは、画面右下の通知領域に表示された  アイコンから、設定を行うことができます。



利用開始から 90 日間を超えてご利用になる場合は、継続利用の登録（有償）を行うか、市販のフィルタリングソフトウェアをご購入の上、ご利用ください。

[参考情報]

- 社団法人電子情報技術産業協会のユーザー向け啓発資料「パソコン・サポートとつきあう方法」
- デジタルアーツ株式会社（i-フィルター[®] 5.0 提供会社）
「フィルタリングとは - 家庭向けケーススタディー」

インターネットを安心して利用するためのソフトウェアについて

このパソコンには、危険なホームページへのアクセスを警告する、「サイトアドバイザープラス」が用意されています（富士通 WEB MART のカスタムメイドモデルでスリムソフトウェアセットを選択した場合を除く）。「サイトアドバイザープラス」は、Web ブラウザーや検索エンジンと連動してホームページの安全性を表示したり、「保護モード」によって有害なサイトへの進入を制限したりします。

「サイトアドバイザープラス」を利用するには、メールアドレスの登録が必要になります。

また、利用開始から 30 日間を超えてご利用になる場合は、期間延長の手続き（有償）を行ってください。はじめてお使いになるときは、次の手順で初期設定を行ってください。

- 1  (スタート) ▶ 「すべてのプログラム」 ▶ 「サイトアドバイザープラス」 ▶ 「サイトアドバイザープラス」をクリックします。
- 2 「ユーザーアカウント制御」ウィンドウが表示されたら、「はい」をクリックします。

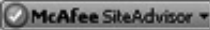
ユーザー登録が終わるとアイコンが緑色の  (McAfee SiteAdvisor) に変わります。

次回使うときは、「Internet Explorer」のツールバーに表示された  (McAfee SiteAdvisor) から操作することができます。

11.仕様一覧

パソコン本体の仕様

製品名称		FMV-BIBLO NW/G90T	
CPU注1	インテル® Core™ i5-430M プロセッサ注2		
	2.26GHz		
キャッシュメモリ	2次：256KB × 2 (CPU内蔵)、3次：3MB (CPU内蔵)		
チップセット	モバイル インテル® HM55 Express チップセット		
システム・バス	2.5GT/s DMI注3		
メインメモリ	標準 4GB (2GB × 2) (PC3-8500 DDR3 SDRAM SO-DIMM) デュアルチャンネル対応、ECCなし、最大 4GB注4		
メモリスロット	× 2 (空きスロットなし)		
表示機能	グラフィックアクセラレータ	NVIDIA® GeForce® GT 335M	
	ビデオメモリ注5	最大 1GB	
	液晶ディスプレイ注6	LED バックライト付高色純度 18.4 型ワイド TFT カラー	
	解像度/発色数注7	1920 × 1080 ドット / 1677 万色	
	タッチスクエア注6	4 型ワイド TFT カラー	
	解像度/発色数注7	480 × 272 ドット注8 / 1677 万色	
外部ディスプレイ注9	外部ディスプレイ表示：最大 1920 × 1200 ドット / 最大 1677 万色 HDMI 出力：最大 1920 × 1080 ドット / 最大 1677 万色		
ハードディスクドライブ注10	約 500GB (Serial ATA) 注11		
CD/DVD ドライブ (→ P.152)	Blu-ray Disc ドライブ (スーパーマルチドライブ機能対応)		
オーディオ機能	オーディオコントローラ	チップセット内蔵 + High Definition Audio コーデック	
	PCM 録音再生機能	サンプリング周波数 最大 192kHz、24 ビット (再生時)注12、 サンプリング周波数 最大 96kHz、16 ビット (録音時)注12、 同時録音再生機能	
	MIDI 再生機能	OS 標準機能にてサポート	
	スピーカー	ツイーター付ステレオスピーカー × 2 + サブウーファー内蔵	
キーボード	日本語キーボード (キーピッチ 約 19mm、キーストローク 約 3mm、108 キー、JIS 配列準拠) (テンキー付)		
ポインティングデバイス	フラットポイント (ジェスチャー機能対応)、USB レーザーマウス添付		
指紋センサー	スライド式 / スクロール機能あり、ステータス LED あり		
リモコン	標準添付		
ワンタッチボタン	Support ボタン搭載		
通信機能	LAN	1000BASE-T/100BASE-TX/10BASE-T 準拠注13	
	無線 LAN注14	規格	IEEE 802.11b 準拠、IEEE 802.11g 準拠、IEEE 802.11n 準拠 (Wi-Fi® 準拠)注15
		内蔵アンテナ	ダイバーシティ方式注16
テレビ機能 (地上デジタル放送)	ハイビジョン・テレビチューナー注17		

パソコンの仕様は、改善のために予告なく変更することがあります。あらかじめご了承ください。



注記については、「仕様一覧の注記について」(→ P.150) をご覧ください。

製品名称		FMV-BIBLO NW/G90T
インターフェイス 注18	ExpressCard スロット	× 1 (ExpressCard/34 モジュール、ExpressCard/54 モジュール対応) 注19
	ダイレクト・メモリー スロット注20注21	SD メモリーカード (SDHC カード含む) / メモリースティック (メモリースティック PRO 含む) 対応
	外部ディスプレイ	アナログ RGB ミニ D-SUB 15 ピン× 1
	USB 注22	USB2.0 準拠× 4 (右側面× 3、背面× 1)
	IEEE1394 (DV)	4 ピン× 1 (S400)
	LAN	RJ-45 × 1
	テレビアンテナ入力/ B-CAS カードスロット	アンテナ入力端子 (地上デジタル)、B-CAS カードスロット
	HDMI 出力注23	× 1
	eSATA 注24	× 1
	オーディオ	ヘッドホン (φ3.5mm ステレオ・ミニジャック) 注25 / 光デジタルオーディオ出力 (丸型・光ミニジャック) 注26 兼用端子、 マイクイン端子 (φ3.5mm ステレオ・ミニジャック) 注27、 ラインイン端子 (φ3.5mm ステレオ・ミニジャック) 注28
状態表示	LED	
電源供給方式	AC アダプタ	入力 AC100V ~ 240V、出力 DC19V (5.27A)
	バッテリー	内蔵バッテリーパック：リチウムイオン 14.4V / 5200mAh
バッテリー稼働時間 (JEITA 測定法 1.0)	パソコンに添付されている『本体仕様に関する追加情報』をご覧ください。	
バッテリー充電時間		
消費電力 (標準時/最大時/スリープ時)		
省エネ法に基づく エネルギー消費効率注29	富士通製品情報ページ (http://www.fmworld.net/fmv/) にある、 製品情報の仕様をご覧ください。	
外形寸法 (幅×奥行×高さ) (突起部含まず)	W452 × D315 × H43.3 ~ 51.5mm	
質量	約 4.5kg	
盗難防止用ロック取り付け穴	あり	
温湿度条件	温度 5 ~ 35 °C / 湿度 20 ~ 80%RH (動作時)、 温度 -10 ~ 60 °C / 湿度 20 ~ 80%RH (非動作時) (ただし、動作時、非動作時とも結露しないこと)	
プレインストール OS	Windows 7 Home Premium 32 ビット 正規版 (DirectX 10 対応)	
サポート OS	Windows 7 Ultimate 32 ビット 正規版、 Windows 7 Professional 32 ビット 正規版、 Windows 7 Home Premium 32 ビット 正規版	

パソコンの仕様は、改善のために予告なく変更することがあります。あらかじめご了承ください。

注記については、「仕様一覧の注記について」(→ P.150) をご覧ください。

仕様一覧の注記について

- 注 1 ソフトウェアによっては CPU 名表記が異なることがあります。
- 注 2 ハイパースレッディング・テクノロジーが搭載されています。ご購入時のハイパースレッディング・テクノロジー設定は、有効になっています。
- 注 3 DMI は「Direct Media Interface」の略です。
- 注 4 ・システムの画面上ではメモリ容量が 4.00GB と表示されても、OS が使用可能な領域は最大約 3GB になります。
・取り付けるメモリの容量の組み合わせによってはシングルチャンネルで動作します。
- 注 5 専用ビデオメモリ 1GB の他に、メインメモリの一部をビデオメモリとして使用します。その容量はメインメモリの容量により変化します。
- 注 6 ・液晶ディスプレイは非常に精度の高い技術で作られておりますが、画面の一部に点灯しないドットや、常時点灯するドットが存在する場合があります（有効ドット数の割合は 99.99% 以上です。有効ドット数の割合とは「対応するディスプレイの表示しうる全ドット数のうち、表示可能なドット数の割合」を示しています）。これらは故障ではありません。交換・返品はお受けいたしかねますのであらかじめご了承ください。
・本製品で使用している液晶ディスプレイは、製造工程により、各製品で色合いが異なる場合があります。また、温度変化などで多少の色むらが発生する場合があります。これらは故障ではありませんので、あらかじめご了承ください。
・長時間同じ表示を続けると残像となることがありますが故障ではありません。残像は、しばらく経つと消えます。この現象を防ぐためには、省電力機能を使用してディスプレイの電源を切るか、スクリーンセーバーの使用をお勧めします。
・表示する条件によってはムラおよび微少な斑点が目立つことがあります。これは故障ではありません。
なお、低輝度で長時間連続で使用した場合、早期の部品交換が必要になることがあります。
- 注 7 グラフィックアクセラレータの出力する最大発色数は 1677 万色ですが、液晶ディスプレイやタッチスクエアでは、ディザリング機能によって、擬似的に表示されます。
- 注 8 グラフィックアクセラレータの出力する解像度は 960 × 544 ドットですが、タッチスクエアには 480 × 272 ドットに変換して表示されます（デスクトップモード除く）。
- 注 9 ・グラフィックアクセラレータの出力する最大発色数は 1677 万色ですが、液晶ディスプレイではディザリング機能によって、擬似的に表示されます。また、外部ディスプレイや HDMI 入力対応ディスプレイに出力する場合は、お使いの外部ディスプレイや HDMI 入力対応ディスプレイがこの解像度をサポートしている必要があります。
・同時表示時やマルチモニター表示時、HDMI 出力端子接続時の出力方式などについては、次のマニュアルをご覧ください。
-  [Web](#)『補足情報』
- 注 10 容量は、1GB=1000³ byte 換算値です。
- 注 11 このパソコンは Windows RE 領域とリカバリ領域に約 16GB 使用しています。そのため、「コンピューター」のハードディスクの総容量は、マニュアルの記載よりも約 16GB 少なく表示されます。また、残りの容量を C ドライブ、D ドライブにそれぞれ約 50% ずつ割り当てています。
なお、ハードディスクの区画の数や種別を変更したり、外付けドライブを接続した状態では、「トラブル解決ナビ」が正常に動作しなくなります。ご了承ください。
- 注 12 使用できるサンプリングレートは、ソフトウェアによって異なります。
- 注 13 ・1000Mbps は 1000BASE-T の理論上の最高速度であり、実際の通信速度はお使いの機器やネットワーク環境により変化します。
・1000Mbps の通信を行うためには、1000BASE-T に対応したハブが必要となります。また、LAN ケーブルには、1000BASE-T に対応したエンハンスドカテゴリ 5（カテゴリ 5E）以上の LAN ケーブルを使用してください。
- 注 14 無線 LAN の仕様については、次のマニュアルをご覧ください。
-  [Web](#)『補足情報』
- 注 15 Wi-Fi® 準拠とは、無線 LAN の相互接続性を保証する団体「Wi-Fi Alliance®」の相互接続性テストに合格していることを示します。
- 注 16 IEEE 802.11n を使用したときは、MIMO 方式にもなります。
- 注 17 ・ペーパービューのチャンネルはサポートしていません。
・同一周波数パススルー方式、周波数変換パススルー方式に対応しています。トランスモジュレーション方式には対応していません。
- 注 18 すべての対応周辺機器について動作保証するものではありません。
- 注 19 ExpressCard/34 モジュールと ExpressCard/54 モジュールは同時に使用できません。

- 注 20 ・ SD メモリーカード (SDHC カードを含む) は著作権保護機能 (CPRM) が使用されているデータの読み書きに対応しています。
- ・ miniSD カードや microSD カード、microSDHC カードの場合、別途、専用のアダプターが必要となります。
 - ・ SDIO カード、マルチメディアカード (MMC)、およびセキュアマルチメディアカードには対応していません。
- なお、ご使用可能な SD メモリーカード、miniSD カード、および microSD カードは最大 2GB、SDHC カード、microSDHC カードは最大 32GB までとなります。
- 注 21 ・ SD メモリーカード (SDHC カードを含む) とメモリースティック (メモリースティック PRO を含む) の同時使用はできません。
- ・ メモリースティック (メモリースティック PRO を含む) は著作権保護機能が使用されているデータの読み書きはできません。
 - ・ メモリースティック Duo、メモリースティック PRO Duo、メモリースティック PRO-HG Duo、およびメモリースティックマイク口の場合、別途、専用のアダプターが必要となります。
 - ・ メモリースティック / メモリースティック PRO の 4 ビットパラレルデータ転送に対応しております。
 - ・ メモリースティック PRO-HG Duo をご使用になる場合、4 ビットパラレルでの転送になります。
- 注 22 このパソコンと接続した USB 機器の動作は、このパソコンと USB 機器との間に接続されている USB ハブやケーブルの性能に依存します。詳しくは USB 機器等のマニュアルをご覧ください。
- 注 23 市販のテレビとの連動機能はありません。
- 注 24 ・ 接続した eSATA 対応機器からは起動 (ブート) できません。
- ・ eSATA 対応機器は、パソコンの電源が入った状態では抜き差しできません。
- 注 25 ヘッドホン出力時：出力 1mW 以上、負荷インピーダンス 32Ω
- 注 26 デジタル出力は、サンプリング周波数 48kHz のみです。対応したオーディオ機器でご利用ください。また、一般の CD プレーヤー類と同等のデジタルオーディオのコピーマネジメントを行っています。
- 注 27 入力 100mV 以下、入力インピーダンス (AC) 1kΩ 以上 (DC) 1kΩ 以上
- 注 28 入力 1V 以下、入力インピーダンス 10kΩ 以上
- 注 29 エネルギー消費効率とは省エネ法で定める測定方法により測定した消費電力を省エネ法で定める複合理論性能で除したものです。

その他の仕様

■テレビ機能

コネクタ	アンテナ入力端子（地上デジタル）：F型コネクタ×1
RF 入力端子	75ΩF型コネクタ
受信周波数	地上デジタル：90～770MHz

■リモコン

通信方式	赤外線方式	
使用可能距離	3m	
乾電池の寿命の目安	約6ヶ月（乾電池使用時）	
使用可能範囲	水平	右：約30° / 左：約30°
	垂直	上：約30° / 下：約0°
使用電池	単4形乾電池2本	

■Blu-ray Disc/DVD/CD ドライブ

ドライブの主な仕様は次のとおりです。

- 各数値は仕様上の最大限であり、使用メディアや動作環境によって異なる場合があります。
- DVDソフトによっては再生できない場合があります。
- ディスクによってはご利用になれない場合もあります。
- 書き込み、書き換え速度は、ドライブの性能値です。書き込み、書き換え速度に対応したディスクが必要になりますが、対応ディスクが販売されていない場合があります。
- 読み出し、書き込み速度は、ディスクや動作環境によって異なる場合があります。
- DVD-RAMは、カートリッジから取り出した状態、あるいはカートリッジなしでご使用ください。
- Ultra Speed CD-RWディスクはご使用になれません。

ドライブ		Blu-ray Disc ドライブ（スーパーマルチドライブ機能対応）
読み出し	CD-ROM	最大24倍速
	CD-R	最大24倍速
	CD-RW	最大24倍速
	DVD-ROM	最大8倍速
	DVD-R	最大8倍速
	DVD+R	最大8倍速
	DVD-RW	最大8倍速
	DVD+RW	最大8倍速
	DVD-RAM	最大5倍速（4.7/9.4GB）
	DVD-R DL（2層）	最大8倍速（8.5GB）
	DVD+R DL（2層）	最大8倍速（8.5GB）
	BD-ROM	最大6倍速（1層） / 最大6倍速（2層）
	BD-R	最大6倍速
	BD-R DL（2層）	最大4倍速
	BD-RE	最大4倍速
BD-RE DL（2層）	最大4倍速	

ドライブ		Blu-ray Disc ドライブ (スーパーマルチドライブ機能対応)
書き込み/ 書き換え	CD-R	書込最大 24 倍速
	CD-RW	書換最大 10 倍速
	DVD-R	書込最大 8 倍速
	DVD+R	書込最大 8 倍速
	DVD-RW	書換最大 6 倍速
	DVD+RW	書換最大 8 倍速
	DVD-RAM	書換最大 5 倍速 (4.7/9.4GB)
	DVD-R DL (2 層)	書込最大 4 倍速 (8.5GB)
	DVD+R DL (2 層)	書込最大 4 倍速 (8.5GB)
	BD-R	書込最大 6 倍速
	BD-R DL (2 層)	書込最大 2 倍速
	BD-RE	書換最大 2 倍速
	BD-RE DL (2 層)	書換最大 2 倍速

12.付録

電話お問い合わせ窓口

パソコンについて困ったときのための電話相談窓口です。

2009年11月現在

※最新の情報はホームページをご覧ください。

(<http://azby.fmworld.net/support/contact/madoguchi/>)

富士通 パーソナル製品に関するお問い合わせ窓口		
☎ 通話料無料	0120-950-222	受付時間は窓口によって異なります
	<small>キューゴーマル</small> <small>フジツウ</small>	
携帯電話、PHS、海外からはこちら	045-514-2255	受付時間：9：00～17：00
	<small>(通話料金お客様負担)</small>	

音声ガイダンスに従って窓口番号を選択してください。

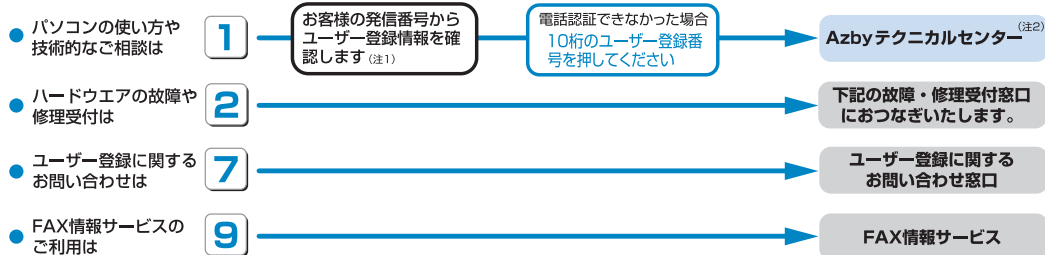

故障や修理に関する受付窓口		
☎ 通話料無料	0120-926-220	受付時間は窓口によって異なります
携帯電話、PHS、海外からはこちら	045-514-2260	受付時間：9：00～17：00
	<small>(通話料金お客様負担)</small>	

音声ガイダンスに従って窓口番号を選択してください。

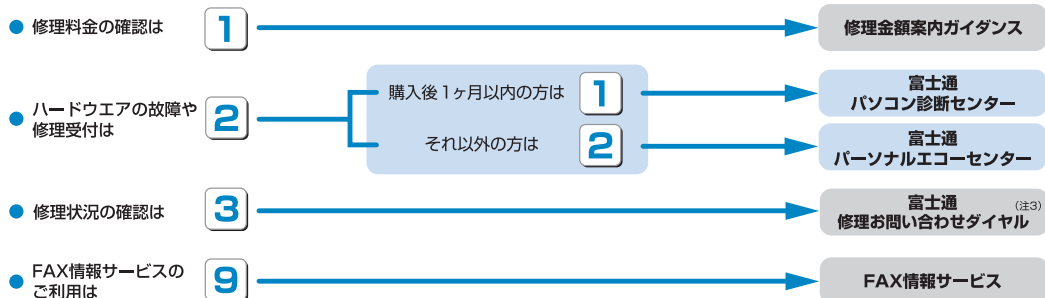

※電話番号はお間違えのないように、十分ご確認のうえおかけください。

※システムメンテナンスのため、サポートを休止させていただく場合があります。

※音声ガイダンス内容・操作方法・受付時間は、予告なく変更させていただく場合があります。

注1: ユーザー登録されている電話番号とおお客様の発信電話番号が一致した場合には、ユーザー登録番号の入力が省略できます。

非通知設定による発信や、ユーザー登録されている番号と異なる発信番号等、一部ユーザー登録情報の確認ができない場合は、音声ガイダンスの指示に従ってユーザー登録番号を入力してください。

注2: 初めてパソコン本体に電源を入れた日(保証開始日)から1年間無料でご利用いただけます。

注3: 修理状況、見積り金額のご確認には、「修理お問合せ伝票番号」(8桁)が必要となります。音声ガイダンスに従って、「修理お問合せ伝票番号」を入力してください。

音声ガイダンスで「番号が確認できません」というメッセージが流れたら

● プッシュボタン式の電話機で、電話回線の契約が「ダイヤル回線」の場合

→ 電話がつながった後に、トーン切替ボタン(一般的に[*]ボタン)を押してください。

● ダイヤル式の電話機(一般的な黒電話機)の場合

→ 電話がつながった後、窓口選択ができませんので、ダイヤルせずにそのままお待ちください。

海外サポートプログラム

FMV-BIBLOの対象機種をご使用のお客様が、海外滞在中にパソコンの操作に関する相談サービスや、万一ハードウェアが故障した場合の引き取り修理サービスを受けられる、Azby海外サポートプログラムをご用意しています。

■対象地域（2009年11月現在）

世界17ヶ国

●北米（2ヶ国）

アメリカ（グアム島など一部の離島は対象外）・カナダ

●ヨーロッパ（15ヶ国）

ドイツ・フランス・イタリア・ベルギー・オランダ・デンマーク・イギリス・スウェーデン・ルクセンブルグ・ギリシャ・ポルトガル・スペイン・オーストリア・アイルランド・フィンランド

※ 島嶼部などを除きます。規格の変更などにより対象地域は変更される場合があります。

■利用期間

本プログラムをご利用いただけるのは、機器本体に同梱された保証書記載の保証期間にかかわらず、保証書記載の保証開始日より1年間となります。

■申し込み方法

インターネットのサポートページ (<http://azby.fmworld.net/support/>) の「海外でご利用になる方へ」よりお申し込みください。申請が完了次第、本プログラム専用の電話窓口をご案内いたします。

■ご利用できる海外サポート

海外テクニカルサポート

海外からご使用のパソコンの操作相談をお答えします。

お問い合わせは日本語対応による E メールまたはお電話の両方でお受けいたします。（日本語対応のみ）

海外引取修理サービス

国際クーリエ方式によるお引き取り＆お届け修理に対応します。海外滞在先で万一ハードウェア故障が発生した場合、無料で^[注1]日本に引き取って修理を行い、お客様にお届けするサービス^[注2]です。

修理受付電話窓口は、日本語対応なので安心です。

注1： 機器本体に同梱された保証書記載の「無料修理規定」に定める範囲内の修理に限り運送費を含め無料となります。

注2： サービス対象はパソコン本体および AC アダプタです。本体添付の AC ケーブル、消耗品、オプション機器ならびにプレインストールソフトについては対象外となります。

●内蔵の無線LANは日本以外の国、または地域ではご使用になれません。

●内蔵のテレビチューナーは日本国内専用ですので、アンテナ入力端子にアンテナを接続しないでください。

●国・地域により電圧などが異なりますので、AC ケーブルなどは、ご使用になられる国・地域の規格にあったものをご使用ください。なお、海外サポートプログラム対象地域でご利用いただける AC ケーブルは富士通ショッピングサイト「WEB MART」(<http://www.fujitsu-webmart.com/acplug/>)にて取り扱っています。

●受付時間など詳細については、ホームページ「海外サポートプログラム」をご覧ください。

<http://azby.fmworld.net/support/globalsupport/>

富士通パーソナルコンピュータ修理規定

第1条 (本規定の適用)

1. 富士通株式会社 (以下「富士通」といいます) は、お客様が「富士通パーソナルエコーセンター」 < 0120-926-220 (通話料無料) > に修理の依頼をされた場合、本規定に定める条件により修理を行います。なお、お客様が日本国外から修理の依頼をされる場合ならびに販売店または販売会社経由で修理の依頼をされる場合は、本規定は適用されないものとします。
2. 前項に基づき富士通が本規定に定める条件により修理を行う場合は、本規定の内容が、次条に定める対象機器に同梱されている保証書 (以下「保証書」といいます) 裏面の無料修理規定 (以下「無料修理規定」といいます) の内容に優先して適用されるものとします。なお、本規定に定めのない事項については、無料修理規定の内容が有効に適用されるものとします。

第2条 (対象機器)

本規定に基づく修理の対象となる機器 (以下「対象機器」といいます) は、お客様が日本国内において購入された富士通製パーソナルコンピュータ「FMV シリーズ」ならびに FMV シリーズ用の富士通製周辺機器 (ただしプリンタは除きます) とします。

第3条 (修理の形態)

1. 富士通は、お客様より対象機器の修理をご依頼いただいた場合、現象や使用状況等を伺いながら簡単な切り分け診断を行い、修理の必要があると富士通が判断した場合に、次のいずれかの形態により修理を行います。ただし、対象機器の機種によって、離島等の一部地域の場合、修理の形態が限定される場合があるものとします。
 - (1) 引取修理 (パソコン修理使)
お客様のご自宅から故障した対象機器を引き取り、修理完了後ご自宅までお届けします。なお、当該引き取りおよびお届けにかかる送料は、保証期間 (保証書に定める保証期間をいい、以下同じとします) の内外を問わず、無料となります。
 - (2) 訪問修理
訪問修理が可能な製品について、お客様が訪問修理を希望された場合は、富士通指定の修理サービス会社の担当者がお客様のご自宅を訪問し、修理作業を行います。なお、訪問料は、保証書で特に無料と定められている場合を除き、保証期間の内外を問わず、別途有料となります。また、離島の一部地域では、訪問料とは別に訪問に要する実費 (フェリー代、宿泊代等) をお客様にご負担いただく場合があります。
2. 前項にかかわらず、当該切り分け診断の結果、故障の原因が外付けキーボード、マウス、AC アダプタにあると富士通が判断した場合は、富士通は、原因部品の良品をお客様のご自宅に送付いたします。なお、故障部品については、お客様から富士通に送付していただきます。

第4条 (保証期間内の修理)

1. 保証期間内に、取扱説明書、対象機器添付ラベル等の注意書きに従った正常な使用状態で対象機器が故障した場合には、富士通は、無料修理規定に従い、無料で修理を行います。
2. 前項にかかわらず、次の各号のいずれかに該当する場合は、保証期間内であっても有料修理となります。
 - (1) 保証書が対象機器に添付されていない場合
 - (2) 保証書に必要事項の記入がない場合、または字句を書き替えられた場合、その他事実と異なる記載がされていた場合
 - (3) ご使用上の誤り (水などの液体こぼれ、落下、水没等)、または改造、誤接続や誤挿入による故障・損傷の場合

- (4) 火災、地震、水害、落雷その他の天災地変、公害、塩害、ガス害 (硫化ガス等)、異常電圧や指定外の電源使用による故障・損傷の場合
 - (5) 寿命部品や消耗品の自然消耗、磨耗、劣化等により部品の交換が必要となった場合
 - (6) 接続している他の機器、または不適当な消耗品やメディアの使用に起因して対象機器に生じた故障・損傷の場合
 - (7) お買い上げ後の輸送や移動または落下等、お客様における不適当なお取り扱いにより生じた故障・損傷の場合
 - (8) お客様が設定したパスワードの忘却やお客様が施錠された鍵の紛失により、マザーボード、本体カバーその他の部品の交換が必要となった場合
 - (9) お客様のご使用環境や対象機器の維持・管理方法に起因して生じた故障および損傷の場合
(例: 埃、錆、カビ、虫・小動物の侵入および糞尿による故障等)
3. 第1項にかかわらず、次の各号のいずれかに該当する場合は、保証期間内であっても、別途それぞれの料金が発生するものとします。
 - (1) 第3条第1項第(2)号に基づき訪問料が発生した場合は、当該訪問料
 - (2) ハードウェア部分に起因する故障ではなく、ソフトウェアの再インストールで復旧する場合であって、お客様が当該再インストールを希望された場合は、ソフト再インストール料

第5条 (保証期間外の修理)

1. お客様による修理のご依頼が保証期間外の場合、富士通は、有料で修理を行います。
2. 次の各号のいずれかに該当する場合は、修理料金の他にそれぞれの料金が発生するものとします。
 - (1) 第3条第1項第(2)号に基づき訪問料が発生した場合は、当該訪問料
 - (2) ハードウェア部分に起因する故障ではなく、ソフトウェアの再インストールで復旧する場合で、お客様が当該再インストールを希望された場合は、ソフト再インストール料
3. お客様による修理のご依頼が保証期間外の引取修理の場合であって、お客様に何った故障の現象が確認できず、修理の必要がないと富士通が判断した場合は、その診断作業に対して診断料が発生するものとします。また、対象機器お預かり後にお客様が修理のご依頼をキャンセルされた場合 (第6条第2項および第3項に定める場合を含みます) であっても、診断料が発生するものとします。
4. お客様による修理のご依頼が保証期間外の訪問修理の場合であって、富士通指定の修理サービス会社の担当者が、訪問先でお客様に何った故障の現象が確認できず、修理の必要がないと判断した場合は、当該診断作業に対して訪問料と診断料が発生するものとします。また、担当者がお客様ご指定の場所に訪問し、修理作業に入る前に修理のご依頼をキャンセルされた場合は、訪問料が発生するものとします。

第6条 (修理料金の見積もり)

1. 修理が有料修理の場合であって、お客様が修理のご依頼時に修理料金の見積もりを希望された場合、富士通は、引取修理の場合は対象機器のお預かり後に診断作業を行い、見積金額をお知らせするものとし、訪問修理の場合は訪問前にお客様から現象や使用環境等伺いした内容に基づき診断を行い、概算の見積金額をお知らせするものとします。富士通もしくは富士通指定の修理サービス会社の担当者は、当該見積金額での修理について、お客様にご了承いただいたうえで、修理を行います。ただし、お客様から修理のご依頼時に修理料金の上限金額をご提示いただいた場合であって、修理料金が上限金額を超えない場合

- は、お客様にご了承いただいたものとして見積提示なしに修理を行います。
- 前項のうち引取修理の場合であって、お客様に見積金額をお知らせした日から1か月を超えても、お客様から見積もりに対するご回答がなかった場合は、お客様が修理のご依頼をキャンセルされたものとし、富士通は、修理を実施せずに、お預かりした対象機器をお客様に返却いたします。
 - 第1項のうち引取修理の場合であって、修理の過程において新たな故障の原因が判明した場合等、お客様に見積金額をお知らせした後に当該金額を変更する必要がある場合には、富士通は、再度見積金額をお知らせするものとし、当該再見積りの後の金額での修理についてお客様にご了承いただいたうえで、修理を継続いたします。なお、当該再見積りの金額での修理についてお客様にご了承いただけなかった場合は、お客様が修理のご依頼をキャンセルされたものとし、富士通は、修理を中止し、お預かりした対象機器をお客様に返却いたします。

第7条 (修理料金等の支払い方法)

第4条または第5条に基づき発生した修理料金等については、お預かりした対象機器の返却時に現金にてお支払いいただきます。

第8条 (修理期間)

引取修理の場合、富士通は、対象機器のお預かりから、修理完了後の対象機器のご自宅へのお届けまで、原則として7日間に対応いたします。ただし、次の各号のいずれかに該当する場合は、7日間を超える場合があるものとします。

- お客様から伺った故障の現象が確認できず、修理箇所の特定ができない場合
- 引取修理の場合であって、引き取り先が離島の場合
- 有料修理の場合であって、お客様が修理料金を見積もりを希望された場合
- お客様のご都合により、修理完了後の対象機器の返却日に日程変更が生じた場合
- 天災地変、戦争、暴動、内乱、輸送機関の事故、労働争議その他不可抗力の事由が生じた場合
- 補修用性能部品（製品の機能を維持するために必要な部品をい、以下同じとします）が在庫切れの場合

第9条 (修理品の保管期間)

引取修理の場合であって、修理完了後にお客様に修理の完了ならびに返却日をお知らせしているにもかかわらず修理後の対象機器をお受け取りいただけない場合、または対象機器お預かり後にお客様が修理のご依頼をキャンセルされたにもかかわらず当該対象機器をお引き取りいただけない場合は、富士通は、対象機器をお預かりした日から6か月間の保管期間の経過をもって、お客様が当該対象機器の所有権を放棄されたものとみなし、当該対象機器を自由に処分できるものとします。この場合、富士通はお客様に対し、当該保管に要した費用ならびに当該処分を要する費用を請求できるものとし、また、保証期間外の修理の場合は、別途修理料金または診断料を請求できるものとします。

第10条 (故障部品の取り扱い)

修理を行うために対象機器から取り外した故障部品については、お客様はその所有権を放棄するものとし、富士通は、当該故障部品をお客様に返却しないものとします。なお、当該故障部品は、環境への配慮から再調整後検査し、富士通の品質保証された補修用性能部品として再利用する場合があります。

第11条 (修理ご依頼時の注意事項)

お客様は、修理をご依頼されるにあたり、あらかじめ以下の事項についてご承知いただくものとします。

- お客様が保証期間内に修理をご依頼される場合は、必ず対象機器に同梱されている保証書を対象機器に添付いただくものとします。
- お客様が修理をご依頼された対象機器の記憶装置（ハードディスク等）に記憶されたデータ、プログラムならびに設定内容（以下総称して「データ等」といいます）につきましても、富士通では一切保証いたしません。お客様は、修理をご依頼される前に、お客様の責任においてバックアップをとっていただくものとします。（日頃から随時バックアップをとられることをお勧めいたします。）なお、修理ならびに修理前の診断作業の過程で、データ等が変化・消去される場合があります。お客様が修理をキャンセルされた場合（第6条に定める場合を含みます）でも、当該キャンセルの時点で既に富士通が修理前の診断作業を実施していた場合は、当該作業の過程でデータ等が変化・消去されている場合があります。
- 修理完了後のオペレーティングシステム（OS）ならびにその他のプログラムの再インストールおよびセットアップ等につきましても、お客様ご自身で実施いただくものとします。
- お客様ご自身で貼り付けられたシール等につきましても、取り外したうえで修理をご依頼いただくものとします。また、お客様ご自身で行われた塗装や刻印等につきましても、元の状態への復旧はできないものとします。
- 富士通は、修理期間中の代替機の貸し出しは行わないものとします。なお、修理期間中の対象機器の使用不能による補償等は、本規定で定める責任を除き富士通では一切責任を負わないものとします。
- お客様が対象機器にパスワードを設定されている場合は、当該設定を解除したうえで修理をご依頼いただくものとします。
- 対象機器の修理とは関係のない記録媒体（CD、DVD、メモリーカード、フロッピーディスク、MO等）、他の機器との接続ケーブル、ならびに添付品等につきましても、事前にお客様の方で対象機器から取り外したうえで修理をご依頼いただくものとします。なお、万が一これらが対象機器に付加された状態で修理をご依頼いただいた場合、富士通ではこれらの管理につき一切責任を負わないものとします。
- 修理のご依頼時に、当該修理にリカバリディスクが必要である旨富士通からお客様にお知らせした場合は、お客様は必ず対象機器に同梱されているリカバリディスクを添付いただくものとします。
- 次の各号のいずれかに該当するものは、修理の対象から除かれるものとします。
 - お客様が対象機器出荷時の標準搭載の部品を加工・改造されたこと、または対象機器出荷時の標準搭載以外の部品を使用されたことに起因する故障の修理
 - ウイルスの除去
 - 液晶ディスプレイの一部に非点灯、常時点灯などの表示が存在する場合の修理・交換
 - データ等のバックアップおよび復旧作業
- 訪問修理の場合であって、富士通または富士通指定の修理サービス会社がお客様への訪問日程調整のご連絡に努めたにもかかわらず、ご連絡がつかない状態が2週間以上継続した場合は、修理をキャンセルされたものとみなすことがあります。

第12条 (補修用性能部品)

- 補修用性能部品は、故障部品と機能、性能が同等な部品（再利用品および第10条に定める故障部品の再利用も含む）とします。

- 富士通における補修用性能部品の最低保有期間につきましては、対象機器に同梱されている説明書記載のとおりとなります。補修用性能部品の保有期間の終了をもって、当該対象機器の修理対応は終了となります。

第13条 (個人情報の取り扱い)

- 富士通は、本規定に基づく修理に関してお客様から入手した情報のうち、当該お客様個人を識別できる情報(以下「お客様の個人情報」といいます)につき、以下の利用目的の範囲内で取り扱います。
 - 修理を実施すること。
 - 修理の品質の向上を目的として、電子メール、郵便、電話等によりアンケート調査を実施すること。
 - お客様に有益と思われる富士通または富士通の子会社、関連会社もしくは提携会社の製品、サポートサービス等の情報を、電子メール、郵便、電話等によりお客様へ提供すること。
 - お客様の個人情報の取り扱いにつき、個別にお客様の同意を得るために、当該お客様に対し電子メール、郵便、電話等により連絡すること、ならびに、当該同意を得た利用目的に利用すること。
- 富士通は、前項に定める利用目的のために必要な範囲で、お客様の個人情報を業務委託先に取り扱わせることができるものとします。
- 富士通は、「個人情報の保護に関する法律」において特に認められている場合を除き、お客様の個人情報につき、第1項に定める以外の利用目的で取り扱い、または前項に定める以外の第三者に開示、提供することはありません。

第14条 (責任の限定)

- 富士通が実施した修理に富士通の責に帰すべき瑕疵が発見され、当該修理完了日より3か月以内に、当該修理時の「診断・修理報告書」を添えてその旨お客様より富士通にご連絡いただいた場合、富士通は自己の責任と費用負担において必要な修理を再度実施いたします。なお、ここでいう瑕疵とは、当該修理を実施した箇所の不具合により再度修理が必要となる場合をいいます。
- 合理的な範囲で富士通が前項の修理を繰り返し実施したにもかかわらず、前項の瑕疵が修理されなかった場合には、富士通は、当該瑕疵に起因してお客様に生じた損害につき、賠償責任を負うものとします。
- 対象機器の修理に関連して富士通がお客様に対して損害賠償責任を負う場合、その賠償額は、修理料金相当額を上限とします。

また、富士通は、富士通の責に帰すことのできない事由から生じた損害、富士通の予見の有無を問わず特別の事情から生じた損害、逸失利益については、責任を負わないものとします。
- 対象機器の修理に関連してお客様が被った損害が、富士通の故意または重過失に起因するものである場合には、前項の規定は適用されないものとします。

第15条 (変更)

富士通は、本規定の内容を変更する必要がある場合は、お客様に対する通知をもって変更できるものとします。なお、当該通知は、富士通のホームページでの表示により行われるものとします。

<http://azby.fmworld.net/support/repair/index.html>

第16条 (専属的合意管轄裁判所)

本規定に基づく対象機器の修理に関する訴訟については、東京地方裁判所をもって第一審における合意上の専属的管轄裁判所とします。

付 則

本規定は、2008年5月9日から実施します。

AzbyClub 会員規約

第1条 (適用範囲)

- 本会員規約は、富士通株式会社(以下「富士通」といいます)が提供する「AzbyClub」(アズビィクラブ)の各サービス(以下「本サービス」といいます)を、次条に定める会員(以下「会員」といいます)が利用する場合に適用されます。
- 本会員規約とは別に、富士通が本サービス毎に利用規約または利用条件(以下あわせて「利用規約等」という)を定めた場合には、会員は、当該利用規約等に従って本サービスを利用するものとします。なお、本会員規約と利用規約等の定めが異なる場合は、当該利用規約等の定めが優先して適用されるものとします。

第2条 (会員)

- 会員とは、本会員規約末尾記載の本サービスの対象製品(以下「サービス対象製品」といいます)を購入し、富士通に対しユーザー登録をいただいた方で、これに対し富士通が本サービスの利用に必要なユーザー登録番号およびパスワードを発行した方をいいます。
- ユーザー登録の登録料ならびにAzbyClubの入会金および年会費は無料です。ただし、ユーザー登録の際にかかる通信費等は、別途会員が負担するものとします。

第3条 (本サービス)

- 富士通は、会員に対し、日本国内において日本語にて以下のサービスを提供します。
 - 会員専用ホームページにおけるサービス
 - サービス対象製品に関する最新情報およびQ&A情報の提供
 - ソフトウェアのダウンロードサービス
 - その他の富士通が別途定めるサービス
 - サービス対象製品に関する、Azbyテクニカルセンターによるサポート
 - 電話サポート
 - Eメールサポート
 - AzbyClubポイントサービス
- 富士通は、本サービスに係る業務の一部または全部を第三者に委託できるものとします。

第4条 (会員専用ホームページにおけるサービス)

- 富士通は、会員に対し、インターネット上に開設した会員専用ホームページを通じてサービス対象製品に関する最新情報およびQ&A情報を提供します。
- 前項におけるサービスの他、富士通は、ソフトウェアのダウンロードサービスなど別途富士通が定めるサービスを会員に対して実施します。なお、当該サービスの詳細内容、および必要な場合はその利用規約等については、別途富士通から通知するものとします。
- 当該サービスには有料サービスと無料サービスがあり、有料サービスの利用料金については、会員専用ホームページに掲載されておりとします。なお、会員が当該サービスを利用する際にかかる通信費等は、別途会員が負担するものとします。

第5条 (Azbyテクニカルセンターによるサポート)

- 富士通は、会員に対し、電話またはEメールにて、以下のサポート(以下「技術サポート」といいます)を提供します。
 - サービス対象製品の仕様、利用方法、動作環境に関する質問・相談への対応。
 - サービス対象製品の導入支援。
 - サービス対象製品が正常に動作しない場合の問題解決のための支援。

2. 技術サポートにおける会員からの問い合わせの受付方法および受付時間については、本会員規約末尾記載のとおりとします。
 3. 会員は、技術サポートを利用する場合、サービス対象製品の記憶装置（ハードディスク等）に記憶されたデータ、プログラムならびに設定内容等については、事前に会員の責任においてバックアップをとるものとします。
 4. 以下の作業は、技術サポートの対象とならない場合があることを、会員は予め承するものとします。
 - (1) サービス対象製品以外のハードウェアおよびソフトウェアに対するサポート作業
 - (2) サービス対象製品にインストールされているソフトウェアについて、会員が別途バージョンアップ版やアップグレード版等を購入し、バージョンアップやアップグレードを行ったソフトウェアのサポート作業
 - (3) 質問に対する作業が、連続的かつ長時間にわたる作業
 - (4) 電話または E メールによるサポートが、不可能または不適切と富士通が判断した場合におけるサポート作業
 - (5) マニュアルに記載されていないような、通常想定できない使用方法に対するサポート作業
 - (6) ハードウェアの故障・修理に関するお問い合わせ
 - (7) その他富士通がサポート対象にならないと判断した作業
 5. 技術サポートの利用料金（以下「技術サポート料」といいます）については、本会員規約末尾記載のとおりとします。なお、会員が会員専用ホームページおよび E メールにより技術サポートを利用する際にかかる通信費等は、別途会員が負担するものとします。
 6. 前項において技術サポート料が有料となる場合、その支払方法は、原則としてクレジットカード（MASTER/VISA/JCB）での支払いとします。ただし、例外として富士通が認めた場合、別途富士通が指定するコンビニエンスストアでの支払いも可能とします。なお、支払方法は一括払いとします。
 7. 前項におけるクレジットカードでの支払いの場合、技術サポート料は当該クレジット会社の会員規約において定められている振替日に会員指定の銀行から引き落とされるものとします。また、コンビニエンスストアでの支払いが認められた場合は、会員は、技術サポート料を別途富士通が定める期日までに支払うものとします。なお、当該支払に要する手数料は、会員の負担とします。
- 第 6 条 (AzbyClub ポイントサービス)**
1. 富士通は、以下に定める会員に対し、AzbyClub ポイントサービス（以下「ポイントサービス」といいます）を提供します。
 - (a) ポイントサービス開始後、富士通が提供するショッピングサイト WEB MART（以下「WEB MART」といいます）で商品を購入した会員
 - (b) AzbyClub カードを所有している会員
 - (c) その他、富士通が別途通知した会員
 2. 会員は、発行された AzbyClub ポイント（以下「ポイント」といいます）を蓄積、消費することにより、WEB MART での商品購入時における割引の適用、AzbyClub で実施する懸賞への応募、景品との交換その他のサービスを利用できます。なお、各サービスの具体的な内容およびポイント消費数等の詳細については、別途定めるものとします。
 3. ポイントには、AzbyClub や WEB MART 等での商品購入に伴い発行されるポイント（以下「ショッピングポイント」といいます）と、富士通が提供する各種サービスの利用に伴い発行されるポイント（以下「キャンペーンポイント」といいます）の 2 種類があります。なお、ポイント発行数については、別途各サービス毎に定めるものとします。
 4. キャンペーンポイントは、別途定める上限数を超えて蓄積することはできません。
 5. ショッピングポイントは、会員が購入した商品が出荷された時点で発行されます。なお、WEB MART において富士通が定める「販売条件」（以下「販売条件」といいます）に基づき会員が当該商品を返品した場合は、当該ポイントは無効となります。
 6. 会員が WEB MART での商品購入時に割引の適用を目的としてポイントを消費する場合、当該ポイントの消費は、商品の代金決済が完了した時点で確定するものとします。なお、販売条件に基づき会員が商品を返品した場合は、当該ポイントの消費は無かったものとして扱われます。
 7. ポイントの有効期間は、発行から 1 年目の日の属する月の末日までとします。ただし、当該有効期間内にポイントの発行または消費があった場合、会員が保有するすべてのポイントの有効期間は、当該発行または消費のあった日から 1 年目の日の属する月の末日まで、自動的に延長されるものとします。
 8. 会員は、ポイントの第三者への譲渡、売買、現金との交換等は一切できないものとします。
 9. ポイントの発行および消費は、本会員規約の第 2 条第 1 項に定めるユーザー登録番号およびパスワードにより管理されるものとし、ポイントサービスの利用時に会員がこれらを入力しなかったことにより、ポイントの発行が受けられない、もしくはポイントを消費できずに商品購入時の割引が受けられない等の不利益を被ったとしても、富士通は一切責任を負わないものとします。
 10. 会員が、本会員規約の第 11 条（退会）または第 12 条（会員資格の取消等）に基づき、AzbyClub を退会し、または会員資格を取り消された場合、ユーザー登録が抹消された時点で当該会員の保有するすべてのポイントは無効となります。
 11. 富士通は、事前に会員に通知することにより、ポイントサービスを終了することがあります。この場合、会員の保有するポイントは、第 7 項にかかわらず、当該ポイントサービスの終了日をもってすべて無効となります。
- 第 7 条 (会員の遵守事項)**
1. 会員は、富士通が本サービスを提供するにたり必要と判断したデータおよび情報等を、富士通に提供するものとします。
 2. 会員は、富士通が依頼する問題解決に必要と判断した予防または修正のための作業をすみやかに実施するものとします。
 3. 会員は、本会員規約に基づき本サービスを受ける権利につき、第三者に譲渡、再許諾等できないものとします。また、本サービスにより富士通が会員に提供した情報その他著作物は、その会員のみに利用することができるものであり、会員は富士通の書面による事前の承諾なくして、当該情報その他著作物を第三者に利用させないものとします。
 4. 会員は、氏名、住所等、富士通への届出内容に変更があった場合は、すみやかにその旨富士通へ届け出るものとします。会員が当該届出を怠った場合、富士通は当該会員に対して本サービスを提供しないことがあります。
 5. 会員は、サービス対象製品に関する所有権、使用权等を保有する等、サービス対象製品を適法に利用していることを富士通に対し保証するものとします。万が一適法に利用していないことが判明した場合には、富士通は当該会員に対して本サービスを提供しないことができるものとします。
 6. 会員は、富士通より通知されたユーザー登録番号、パスワードを自己の責任をもって管理するものとし、それらが不正使用された場合であっても、富士通は一切責任を負わないものとします。
- 第 8 条 (個人情報の取扱い)**
1. 富士通は、本サービスの利用に当たり会員が富士通に登録した情報のうち、当該会員個人を識別できる情報（以下「会員の個人情報」といいます）につき、以下の利用目的の範囲内で取り扱います。
 - (1) 本サービスを提供すること。

- (2) 本サービスの向上を目的として、E メール、郵便、電話等によりアンケート調査を実施すること。
 - (3) 本サービスの向上を目的として、会員における Eメールの開封状況、富士通の Web ページの閲覧状況、その他会員における本サービスの利用に関する情報を収集、および分析すること。
 - (4) 会員に有益と思われる富士通または富士通の子会社、関連会社もしくは提携会社の製品、サポートサービス等の情報を、Eメール、郵便、電話等により会員へ提供すること。
 - (5) 会員の個人情報の取扱いにつき、個別に会員の同意を得るために、当該会員に対し Eメール、郵便、電話等により連絡すること、ならびに当該同意を得た利用目的に利用すること。
2. 富士通は、前項に定める利用目的のために必要な範囲で、会員の個人情報を業務委託先に取り扱わせることができるものとします。
 3. 富士通は、「個人情報の保護に関する法律」において特に認められている場合を除き、会員の個人情報につき、第 1 項に定める以外の利用目的で取り扱い、または前項に定める以外の第三者に開示、提供することはありません。

第 9 条 (サービスの打ち切り)

富士通は、会員への事前の通知により、本サービスの提供の全部または一部を打ち切る場合があることを会員は了承するものとします。

第 10 条 (責任の限定)

1. 富士通は、会員が本サービスを利用することにより得た情報等について何らの保証をするものではありません。
2. 本サービスのうち有料サービスの利用または利用不能により会員が損害を被った場合には、当該本サービスの利用料金相当額を限度として富士通は賠償責任を負うものとします。ただし、本サービスのうち無料サービスの利用または利用不能により会員が損害を被った場合には、富士通は賠償責任を負わないものとします。
3. いかなる場合においても富士通は、富士通の責に帰すことのできない事由から生じた損害、富士通の予見の有無を問わず特別の事情から生じた損害、逸失利益ならびに第三者からの損害賠償請求に基づく損害については、責任を負わないものとします。
4. 本サービスの利用または利用不能により会員が被った損害が、富士通の故意または重過失に起因するものである場合には、第 2 項および前項の規定は適用されないものとします。

第 11 条 (退会)

1. 会員が AzbyClub からの退会を希望する場合は、事前に富士通に届け出るものとします。なお、AzbyClub から退会すると、同時にユーザー登録も抹消されます。

第 12 条 (会員資格の取消等)

1. 会員が次のいずれかに該当する場合、富士通はその会員資格を取り消し、同時にユーザー登録の全てを抹消することがあります。
 - (1) ユーザー登録時に虚偽の事項が記載されていたことが判明した場合
 - (2) 本サービスのうち有料サービスを利用した際に、利用料金の支払を遅滞もしくは拒否した場合
 - (3) 本会員規約に違反した場合
 - (4) 本サービスの運営を妨げる行為を行った場合
 - (5) 他者になりすまして本サービスを利用した場合
 - (6) 他者を誹謗中傷したり公序良俗に反する行為をした場合
 - (7) 富士通が事前に承認した場合を除き、本サービスを使用して、営業活動、営利を目的とした利用およびその準備を目的とした利用を行った場合
 - (8) その他富士通が不適切と判断した行為を行った場合

2. 前項のいずれかの行為を会員が行ったことにより、富士通が損害を被った場合、富士通は会員に対し当該損害の賠償を請求することがあります。

第 13 条 (本サービスの中断)

富士通は、天災地変、労働争議等の不可抗力により本サービスの提供ができない場合、本サービス提供用の設備の保守上または工事上やむをえない場合、その他富士通がその運用上または技術上、本サービスの一時的な中断を必要とした場合には、本サービスの提供を中断することがあることを、会員は了承するものとします。

第 14 条 (変更)

富士通は、以下の事項を変更する必要があるが生じた場合は、会員に対する通知をもって変更できるものとします。

- (1) 本会員規約ならびに利用規約等の内容
- (2) 本サービスの利用料金
- (3) サービス対象製品
- (4) 本サービスの内容

第 15 条 (通知)

本サービスならびに本会員規約における富士通から会員への通知は、会員専用ホームページでの表示により行われるものとします。

第 16 条 (専属的合意管轄裁判所)

会員と富士通の間で、本サービスにつき訴訟を提起する場合、東京地方裁判所を第一審の専属的合意管轄裁判所とします。

付則

この会員規約は、2009 年 10 月 1 日から実施します。

■サービス対象製品 (※ 1)

- ・ FMV-DESKPOWER (※ 2)
- ・ FMV-TEO
- ・ FMV-BIBLO (※ 2)
- ・ FMV-STYLISTIC (※ 3)
- ・ Pocket LOOX (※ 3)
- ・ INTERTOP (※ 3)
- ・ FMV-TOWNS (※ 3)
- ・ ファミリーネットワークステーション (※ 3)
- ・ FMV ステーション (※ 3)
- ・ メディアタンク (※ 3)
- ・ Refreshed PC (※ 3)
- ・ その他、富士通が別途「サービス対象製品」と定める富士通製品

※ 1：ソフトウェアについては、上記製品に予めインストールされているものの内、富士通がサポートするもののみが対象となります。その他のソフトウェアのサポート窓口については、製品添付のマニュアルをご確認ください。

※ 2：以下 OS がプレインストールされた FMV を除きます。

- ・ Windows 3.1
- ・ Windows 95
- ・ Windows 98
- ・ Windows 98 Second Edition (SE)
- ・ Windows Millennium Edition (Me)

※ 3：本サービスは FMV-DESKPOWER/TEO/BIBLO シリーズでの利用を基本とさせていただいております。その他の機器での利用に際しては、会員専用ホームページにおけるサービスの利用が一部制限される場合がありますので、予めご了承ください。

■技術サポートの受付方法、受付時間ならびに利用料

※最新の情報につきましては、会員専用ホームページでご確認ください。

(1) 受付方法および受付時間

	受付方法	受付時間
電話による技術サポート	電話での受付	9時～21時365日 (システムメンテナンス日を除く)
	会員専用ホームページによる予約受付	24時間365日 (システムメンテナンス日を除く)
メールによる技術サポート	会員専用ホームページによるお問い合わせ受付	

注・受付時間は、サービス対象製品および受付方法により異なる場合があります。詳細につきましては、会員専用ホームページでご確認ください。また、受付時間内であっても、時間帯により電話が繋がりにくい場合がございますので、あらかじめご了承ください。

(2) 利用料

次の料金表のとおりとします。

① 電話による技術サポートの場合：以下のとおりとします。

期間	技術サポート料
無料期間中(無料期間は下表をご参照下さい)	何度でも無料
無料期間終了後	2,000円/件(税込) ただし、AzbyClubカードでのお支払の場合：1,500円/件(税込)

<無料期間>

サービス対象製品のモデル [* 1]	無料期間
2009年冬モデル (2009年10月発表)以降のモデル	初めてパソコンに電源をいれた日(以下「保証開始日」といいます)から1年間
2009年夏モデル (2009年4・6月発表) 2009年春モデル (2008年12月発表)	2011年3月31日まで[* 2]
2008年秋冬モデル (2008年8・11月発表) 以前のモデル	2010年5月31日まで[* 2]

* 1：ご使用になっているパソコンのモデルが分からない方は、以下ホームページをご確認ください。

<http://azby.fmworld.net/machineselect/seasoncheck/>

* 2：無料期間が「保証開始日から1年間」よりも短い場合、無料期間を「保証開始日から1年間」まで延長いたします。

② Eメールによる技術サポートの場合：無料

注・技術サポートの中断(会員規約第13条)が生じた場合でも、無料期間は延長されません。

・お問い合わせ件数につきましては、電話された回数とは関係なく、会員からお問い合わせいただいた技術相談1項目に対し、富士通が回答したことをもって1件とします。なお、富士通は、当該回答後14日以内に限り、当該回答の内容に関する会員からのお問い合わせを受け付けます。この場合、件数は加算されません。1件のお問い合わせの中に複数の技術相談項目が含まれていた場合は、複数件として扱います。

・サービス対象製品を複数台所有しておられる場合、1台でも無料期間内であれば、他のサービス対象製品(Refreshed PC、FMV らくらくパック利用規約に定めるサービス対象製品およびFMV らくらくパソコン利用規約に定めるサービス対象製品は除く)についても無料で技術サポートをご利用いただけます。

・富士通 WEB MART、購入相談窓口にて、電話サポートにつき「お問い合わせ初回より有料」を選択してご購入いただいた富士通製品の扱いについて

当該富士通製品に関しましては、サービス対象製品であっても、上記の料金表の電話サポートに関する無料期間は適用されず、お問い合わせ1件目より有料(通常2,000円/件(税込)、AzbyClubカードでのお支払の場合1,500円/件(税込))とさせていただきます。

○ Refreshed PC の扱いについて

Refreshed PCに関する電話による技術サポートに関しましては、電話での受付時間は月～金曜日(祝日を除く)の9:00～17:00とします。また、技術サポートの利用料については、上記料金表の定めは適用されず、電話およびEメールいずれもお問い合わせ1件目より有料(通常2,000円/件(税込)、AzbyClubカードでのお支払の場合1,500円/件(税込))とさせていただきます。

○ FMV らくらくパックおよびFMV らくらくパソコンの扱いについて
FMV らくらくパックおよびFMV らくらくパソコンに関する技術サポートの利用料については、上記料金表の定めは適用されず、電話およびEメールいずれもお問い合わせ1件目より有料(通常2,000円/件(税込)、AzbyClubカードでのお支払の場合1,500円/件(税込))とさせていただきます。

リカバリディスクセットを作っておく

BIBLO LOOX を除く

このパソコンには、トラブルに備えて、ハードディスクの「リカバリ領域」という場所に、ご購入時の C ドライブの中身が保存されています。パソコンにトラブルが起こったときは、このリカバリ領域から C ドライブをご購入時の状態に復元できます。

しかし、なんらかの原因でリカバリ領域のデータが読み込めなくなると、パソコンにトラブルが起こってもご購入時の状態に戻ることができなくなります。そのため、パソコンご購入後はできるだけ早く、リカバリ領域のデータを DVD にバックアップしてください。

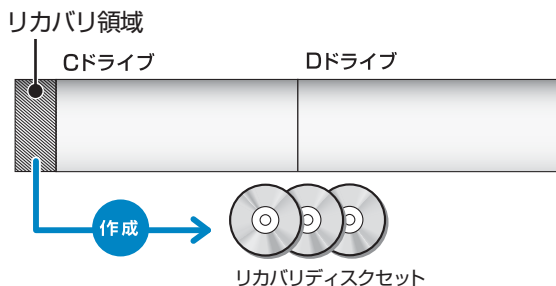

リカバリディスクセットとは
「マイリカバリ」を使って作成する次のディスクです。

- リカバリデータディスク
- ソフトウェアディスク 2
- コンテンツディスク

リカバリディスクセットを作るうえでの 注意事項

■BIBLO をお使いの方は、AC アダプタを使用してください

■ディスクを用意してください

- お使いになれるディスク
DVD-R のみです。その他のディスクはお使いになれません。
- 必要なディスクの枚数
ディスクイメージの容量によって異なります。
- 画面の指示に従ってディスクのレーベル面にディスクの内容を記載してからセットします

■DVD への書き込みには「Roxio Creator」が必要です

「Roxio Creator」はこのパソコンに用意されています。「Roxio Creator」を削除すると、ディスクイメージを DVD に書き込むことができなくなりますのでご注意ください。

■ディスクイメージを書き込んだ DVD ではパソコンは起動できません

■時間に余裕をもって作業をしましょう

ディスクの作成には 1 時間から 2 時間ほどかかります。時間に余裕をもって作業をしてください。

リカバリディスクセットの作成手順

- 1 (スタート) ▶ 「すべてのプログラム」 ▶ 「マイリカバリ」 の順にクリックします。
- 2 「ユーザーアカウント制御」ウィンドウが表示されたら、「はい」をクリックします。
「続行するには管理者アカウントのパスワードを入力して、[はい] をクリックしてください。」と表示されている場合は、そのアカウントのパスワードを入力してから「はい」をクリックします。
- 3 「マイリカバリ」の概要を説明する「マイリカバリとは」ウィンドウが表示されたら、「次へ」をクリックします。
「マイリカバリ」が表示されます。
- 4 「管理」をクリックします。

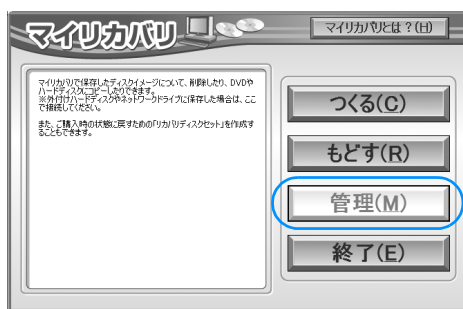

(これ以降の画面はお使いの機種により異なります)

- 5 「リカバリディスクセット作成 (DVD-R のみ)」をクリックします。

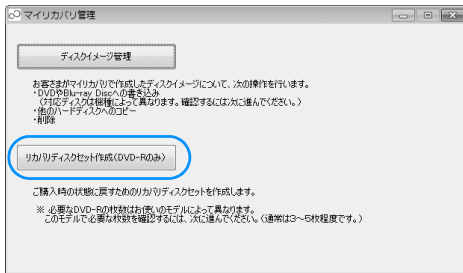

- 6 「書き込み」をクリックします。



- 7 必要なディスクの枚数を確認し、「OK」をクリックします。

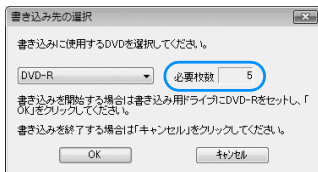

ここではまだディスクをセットしないでください。

必要なディスクの枚数は、お使いのモデルによって異なります。

- 8 「「リカバリデータディスク」の 1 枚目の書き込みを行います。」というメッセージが表示されたら、用意したディスクのレーベル面に「リカバリデータディスク 1 枚目」と記入します。レーベル面に記入するときは、ボールペンや鉛筆などの先の硬いものは扱わないでください。ディスクに傷が付くおそれがあります。

Point

- ▶ ディスクをセットしたとき、「自動再生」というウィンドウが表示されることがあります。ウィンドウ右上の  をクリックすると、そのまま操作を続けることができます。

- 9 記入したディスクをセットします。

- 10 ディスクが認識されるまで 10 秒ほど待ってから「はい」をクリックします。



ディスクへの書き込みが始まります。完了するまでしばらくお待ちください。

書き込みが完了すると、「ディスクへの書き込みが終了しました。」というメッセージが表示され、ディスクが自動で出てきます。

- 11 ディスクを取り出し、「OK」をクリックします。
- 12 「リカバリディスクセットの作成を完了しました。」というメッセージが表示されるまで、手順 8 ~ 11 を繰り返します。

手順 8 の画面で表示されるメッセージは、作成するディスクによって異なります。作成するディスクをよく確認してから、ディスクのレーベル面にディスクの名前を記入してください。作成するディスクは次のとおりです。

- ・リカバリデータディスク（お使いの機種によって作成枚数が異なります。）
- ・ソフトウェアディスク 2（1 枚）
- ・コンテンツディスク（1 枚）

- 13 「リカバリディスクセットの作成を完了しました。」というメッセージが表示されたら、「OK」をクリックします。

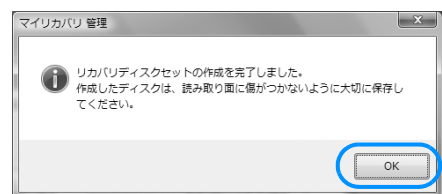

- 14 「マイリカバリ管理」ウィンドウで、「戻る」をクリックします。
- 15 「マイリカバリ」ウィンドウで、「終了」をクリックします。

これで「リカバリディスクセット」の作成は終了です。作成したディスクは大切に保管してください。

ハードディスクの領域について

CドライブとDドライブの割合を変更する

CドライブとDドライブの割合を変更すると、すべてのデータが削除されます。本当に変更が必要か検討してから操作してください。

■注意事項

- データはすべて削除されます
この操作をすると、ハードディスク内のデータ（Cドライブ、Dドライブ共に）がすべて削除されます。
- 外付けハードディスクなどの外部記憶装置は必ず取り外してください
外付けハードディスクなどの外部記憶装置を接続したまま操作を続けると、大切なデータを壊してしまう可能性があります。
- NTFSに設定されます
FAT32に設定してある場合も、Cドライブ、Dドライブ共に自動でNTFSに変更されます。
- ドライブの容量制限
ドライブの容量制限は次のとおりです。これより小さくすることはできません。

	Cドライブの 最小容量	Dドライブの 最小容量
BIBLO LOOX U シリーズ以外	50GB	50GB
BIBLO LOOX U シリーズ	20GB	1GB

ハードディスクドライブについては、「仕様一覧」(→ P.148)をご覧ください。

- 領域設定を変更するときは、必ず「トラブル解決ナビ」をお使いください
市販のソフトウェアや、Windows 7の「ディスクの管理」で領域設定を変更しないでください。CドライブとDドライブの割合を変更する場合は、必ず「トラブル解決ナビ」をお使いください。
- Dドライブを少なくしすぎないようにしてください
Dドライブの容量が少ないと、「マイリカバリ」を使ったバックアップができなくなってしまう場合があります。
- BIBLO / BIBLO LOOX Uをお使いの方は、必ずACアダプタを使用してください

■領域設定手順

- 1 パソコン本体に外付けハードディスクなどを接続している場合は、取り外します。
- 2 パソコンの電源が入っていたら、電源を切ります。
- 3 サポート (Support) ボタンを押します。

Point

- ▶ サポート (Support) ボタン非搭載機種をお使いの場合は次の手順で操作してください。
 1. キーボードの **[F12]** (BIBLO LOOX Uシリーズでは **[Fn] + [F6]**) の位置を確認し、押せるように準備します。
 2. パソコンの電源を入れ、FUJITSUのロゴ画面が表示されたら、すぐに **[F12]** (BIBLO LOOX Uシリーズでは **[Fn] + [F6]**) を押します。
軽く押しただけでは認識されない場合があります。起動メニューが表示されるまで何度も押してください。
 - ▶ Windowsが起動してしまった場合は、パソコンを再起動して、操作をやり直してください。
- 4 起動メニューが表示されたら、**[↓]** を押して「トラブル解決ナビ」を選択し、**[Enter]** を押します。
 - 5 そのまましばらくお待ちください。
この間、画面が真っ暗になったり、画面に変化がなかったりすることがありますが、故障ではありません。電源を切らずに、そのままお待ちください。
 - 6 次の画面の操作をします。

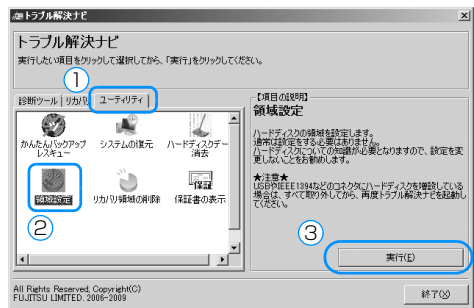

(アイコンの数や配置はお使いの機種により異なります)

- ① 「ユーティリティ」タブをクリックします。
- ② 「領域設定」をクリックします。
- ③ 「実行」をクリックします。

7 「同意する」をクリックして にし、「次へ」をクリックします。

ハードディスクの領域を設定する画面が表示されます。

8 スライダーを左右にドラッグして、C ドライブと D ドライブの容量を指定します。

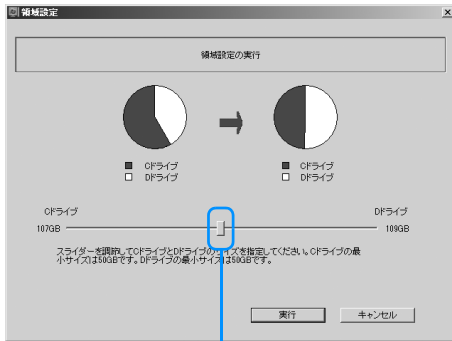

左右にドラッグ

(画面は機種や状況により異なります)

9 容量を決めたら、「実行」をクリックします。

10 「はい」をクリックします。

ハードディスクの領域が設定されます。

11 「完了」をクリックします。

12 この後、C ドライブをご購入時の状態に戻します。

この後、ご購入時に戻すリカバリを実行すると、領域の変更が完了します。

「ご購入時の状態に戻すリカバリを実行する」(→ P.99) をご覧ください。

リカバリ領域を削除する

BIBLO LOOX を除く

リカバリ領域を削除して、その分ハードディスクの使用できる容量を増やすことができます。

リカバリ領域削除後はハードディスクをご購入時の状態に戻す必要があります。そのためすべてのデータが削除されます。本当に削除が必要か検討してから操作してください。

■注意事項

- ハードディスクの内容はすべて削除されます
あらかじめ必要なデータを CD、DVD、外付けのハードディスクなどにバックアップしておいてください。

- リカバリ領域の削除後にはリカバリディスクセットを使ってご購入時の状態に戻すリカバリを行います

- 「リカバリディスクセット」を必ず作成してください

「リカバリディスクセットを作っておく」(→ P.162)

- BIBLO をお使いの方は、必ず AC アダプタを使用してください

- 外付けハードディスクなどは必ず取り外してください

外付けハードディスクなどの外部記憶装置を接続したまま操作を続けると、大切なデータを壊してしまう可能性があります。

■リカバリ領域の削除手順

1 パソコンの電源が入っていたら、電源を切ります。

2 サポート (Support) ボタンを押します。

Point

- ▶ サポート (Support) ボタン非搭載機種をお使いの場合は次の手順で操作してください。

1. キーボードの **[F2]** の位置を確認し、押せるように準備します。

2. パソコンの電源を入れ、FUJITSU のロゴ画面が表示されたら、すぐに **[F2]** を押します。軽く押しただけでは認識されない場合があります。起動メニューが表示されるまで何度も押してください。

- ▶ Windows が起動してしまった場合は、パソコンを再起動して、操作をやり直してください。

3 「トラブル解決ナビ&ソフトウェアディスク 1」をセットします。

認識されるまで 10 秒ほど待ってから、次の手順に進んでください。

4 を押して「CD/DVD」や「CD/DVD Drive」などを選択し、**[Enter]** を押します。

この間、画面が真っ暗になったり、画面に変化がなかったりすることがありますが、故障ではありません。電源を切らずに、そのままお待ちください。

5 次の画面の操作をします。

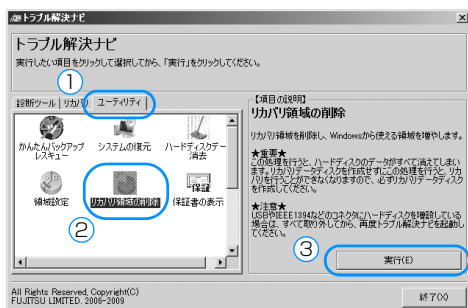

- ① 「ユーティリティ」タブをクリックします。
- ② 「リカバリ領域の削除」をクリックします。
- ③ 「実行」をクリックします。

ご使用上の注意が表示されます。

- 6 内容をよくお読みになり、同意する場合は「同意する」をクリックして にし、「次へ」をクリックします。

- 7 画面のメッセージに従って操作します。

この後は、

1. リカバリデータディスクの確認
2. ハードディスクの領域を設定する
3. リカバリを実行する

の順に進んでいきます。画面のメッセージで指定されたディスクをセットして操作を進めてください。

「リカバリが正常に完了しました。」と表示されたら手順 8 に進んでください。

- 8 「OK」をクリックします。

パソコンが再起動します。この間、画面が真っ暗になったり、画面に変化がなかったりすることがありますが、故障ではありません。「Windows のセットアップ」画面が表示されるまで、電源を切らずに、そのままお待ちください。

「セットアップする」(→ P.24) をご覧になり、セットアップしてください。ただし、ユーザー登録は再度行う必要はありません。

Point

- ▶ 「Office Personal 2007」搭載機種および「Office Personal 2007 with PowerPoint 2007」搭載機種をお使いの場合、セットアップ中に「Office Personal 2007」をインストールするウィザードが表示されます。「Office Personal 2007」のパッケージを用意し、画面の指示に従ってインストールしてください。インストール中にプロダクトキーを入力する画面が表示されたら、「Office Personal 2007」のパッケージに同梱されているプロダクトキーの英数字を入力してください。

リカバリ領域を復元する

BIBLO LOOX を除く

削除したリカバリ領域を復元して、リカバリ領域から C ドライブをご購入時の状態に戻すためには「全ドライブをご購入時の状態に戻す」を行います。リカバリ領域のみ復元することはできません。

次のディスクを用意してください。

- 「トラブル解決ナビ&ソフトウェアディスク 1」
- 「リカバリディスクセット」

■注意事項

- ハードディスクの内容はすべて削除されます
リカバリ領域を復元するときに、ハードディスクの領域が設定し直されます。このためハードディスクの内容はすべて削除されます。あらかじめ必要なデータを CD、DVD、外付けのハードディスクなどにバックアップしておいてください。
- 「リカバリディスクセット」が必要です
リカバリ領域の復元には、「リカバリディスクセット」が必要です。万一「リカバリディスクセット」を紛失・破損された場合は購入できます。詳しくは「ディスクが必要な場合」(→ P.98) をご覧ください。
- 外付けハードディスクなどは必ず取り外してください
外付けハードディスクなどの外部記憶装置を接続したまま操作を続けると、大切なデータを壊してしまう可能性があります。
- BIBLO をお使いの方は、必ず AC アダプタを使用してください。

■リカバリ領域の復元手順

- 1 パソコンの電源が入っていたら、電源を切ります。
- 2 サポート (Support) ボタンを押します。

Point

- ▶ サポート (Support) ボタン非搭載機種をお使いの場合は次の手順で操作してください。
 1. キーボードの **[F12]** の位置を確認し、押せるように準備します。
 2. パソコンの電源を入れ、FUJITSUのロゴ画面が表示されたら、すぐに **[F12]** を押します。軽く押しただけでは認識されない場合があります。起動メニューが表示されるまで何度も押してください。
- ▶ Windowsが起動してしまった場合は、パソコンを再起動して、操作をやり直してください。

- 3 ◎「トラブル解決ナビ&ソフトウェアディスク1」をセットします。

認識されるまで 10 秒ほど待ってから、次の手順に進んでください。

- 4 **[↓]** を押して「CD/DVD」や「CD/DVD Drive」などを選択し、**[Enter]** を押します。

- 5 そのまましばらくお待ちください。

この間、画面が真っ暗になったり、画面に変化がなかったりすることがありますが、故障ではありません。電源を切らずに、そのままお待ちください。

- 6 「トラブル解決ナビ」が表示されたら次の画面の操作をします。

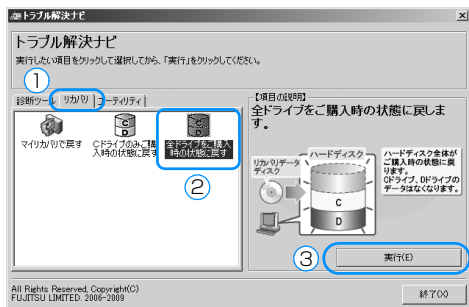

- ① 「リカバリ」タブをクリックします。
- ② 「全ドライブをご購入時の状態に戻す」をクリックします。
- ③ 「実行」をクリックします。
ご使用上の注意が表示されます。

- 7 内容をよくお読みになり、同意する場合は「同意する」をクリックし、「次へ」をクリックします。

- 8 画面のメッセージに従って操作します。

この後は、

1. リカバリデータディスクの確認
2. ハードディスクの領域を設定する
3. リカバリ領域にリカバリデータを復元する
4. リカバリを実行する

の順に進んでいきます。画面のメッセージで指定されたディスクをセットして操作を進めてください。

「リカバリが正常に完了しました。」と表示されたら手順9に進んでください。

- 9 「OK」をクリックします。

パソコンが再起動します。この間、画面が真っ暗になったり、画面に変化がなかったりすることがありますが、故障ではありません。「Windows のセットアップ」画面が表示されるまで、電源を切らずに、そのままお待ちください。

「セットアップする」(→ P.24) をご覧になり、セットアップしてください。ただし、ユーザー登録は再度行う必要はありません。

Point

- ▶ 「Office Personal 2007」搭載機種および「Office Personal 2007 with PowerPoint 2007」搭載機種をお使いの場合、セットアップ中に「Office Personal 2007」をインストールするウィザードが表示されます。「Office Personal 2007」のパッケージを用意し、画面の指示に従ってインストールしてください。インストール中にプロダクトキーを入力する画面が表示されたら、「Office Personal 2007」のパッケージに同梱されているプロダクトキーの英数字を入力してください。

Memo

Memo

Memo

Memo

Memo

Memo

Memo

FMV-BIBLO NW/G90T

取扱説明書

B6FJ-3541-01-06

発行日 2010年1月
発行責任 富士通株式会社

〒105-7123 東京都港区東新橋 1-5-2 汐留シティセンター
Printed in Japan

- このマニュアルの内容は、改善のため事前連絡なしに変更することがあります。
- このマニュアルに記載されたデータの使用に起因する第三者の特許権およびその他の権利の侵害については、当社はその責を負いません。
- 無断転載を禁じます。
- 落丁、乱丁本は、お取り替えいたします。

FUJITSU



本製品はPC3R「PCグリーンラベル制度」の
審査基準(2009年度版)を満たしています。
詳細は、Webサイト <http://www.pc3r.jp> を
ご覧ください。

このマニュアルはリサイクルに配慮して印刷されています。
不要になった際は、回収・リサイクルにお出してください。



T4988618665056