

# 取扱説明書

LIFEBOOK MHシリーズ

1. 各部の名称と働き
2. 初めて電源を入れる
3. セットアップする
4. 取り扱い
5. バックアップ
6. ご購入時の状態に戻す
7. Q&A
8. サポートのご案内
9. 廃棄・リサイクル
10. 仕様一覧
11. 付 録

# ○ マニュアルのご案内

この他にもお使いの機種により、マニュアルや重要なお知らせなどの紙・冊子類があります。

## 『箱の中身を確認してください』

添付品の一覧です。

ご購入後、すぐに添付品が揃っているか確認してください。

## 『取扱説明書』(本書)

この1冊で、パソコンの取り扱い方法がわかります。

- 使用上のご注意
- パソコンを使うための準備
- 取り扱い方法
- ご購入時の状態に戻す方法
- Q & A
- 各種お問い合わせ先

## 『テレビ操作ガイド』(テレビチューナー搭載機種のみ添付)

テレビ機能の操作方法をわかりやすく説明しています。

- テレビの見かた
- ディスクへの保存のしかた
- 録画のしかた
- テレビ機能などに関するQ & A

## 『補足情報』(インターネットで公開)

『取扱説明書』の補足情報です。細かい設定を変更する方法などを説明しています。

### ● 『補足情報』を表示する手順

- 1 インターネットに接続した状態で  (スタート) → 「すべてのプログラム」 → 「@メニュー」 → 「@メニュー」の順にクリックします。
- 2 @メニューの「安心・サポート」-「富士通のパソコンのマニュアルを見る」を選択し、「このソフトを使う」をクリックします。
- 3 インターネットのマニュアル公開ページが表示されます。

パソコンの活用情報については、AzbyClubにある「使いこなし」をご覧ください。

<http://azby.fmworld.net/usage/>

パソコンのトラブル解決は「Q&A navi」で検索してください。

<http://azby.fmworld.net/qanavi/>

# 目次

このパソコンをお使いになる前に	5
マニュアルの表記	8
安全上のご注意	12
<b>1. 各部の名称と働き</b>	
パソコン本体前面	20
パソコン本体右側面	21
パソコン本体左側面	21
パソコン本体上面	22
パソコン本体下面	23
状態表示 LED	24
キーボード	25
<b>2. 初めて電源を入れる</b>	
パソコンの使用環境についての注意	27
使用上のお願い	28
パソコン本体取り扱い上の注意	28
パソコンの温度上昇に関して	28
パソコン内部からの音に関して	28
パソコンを持ち運ぶ場合の注意	28
液晶ディスプレイの取り扱い上の注意	29
雷についての注意	29
疲れにくい使い方	29
セットアップの注意事項	30
初めて電源を入れる	30
<b>3. セットアップする</b>	
セットアップの流れを確認する	33
Windows のセットアップをする	34
セキュリティ対策ソフトの準備をする	38
セキュリティ対策ソフトを選択する	38
「ノートン インターネット セキュリティ」の初期設定をする	39
「ノートン インターネット セキュリティ」をお使いになるうえでの注意	40
「ウイルスバスター」の初期設定をする	41
「ウイルスバスター」をお使いになるうえでの注意	41
インターネットの設定をする	42
無線 LAN でインターネットに接続する	43
メールの設定をする	45
Windows を最新の状態にする	46
アップデートナビを実行する	47
ユーザー登録をする	48
富士通からのお知らせを設定する	48
「Office 2010」のプロダクトキーの入力とライセンス認証をする	49
ここまで設定した状態をバックアップする	50
「リカバリディスクセット」を作る	51
<b>4. 取り扱い</b>	
電源を入れる／切る	52
電源を入れる	52
電源を切る	53
スリープにする／復帰させる	54
バッテリー	55
バッテリーの充電	55
充電状態や残量の確認	55
内蔵バッテリーパックの交換方法	55
フラットポイント	57
フラットポイントをお使いになるうえでの注意	57

フラットポイントの使い方	57
音量	58
画面の明るさ	59
メモリーカード	59
お使いになるうえでの注意	59
使えるメモリーカード	60
メモリーカードを差し込む／取り出す	60
Web カメラ	61
Web カメラでできること	61
Web カメラを使うソフトウェアの起動方法と使い方	61
搭載されているソフトウェアを使う	62
「@メニュー」の使い方	62
周辺機器の取り扱い	62
周辺機器の取り扱い上の注意	62
メモリ	63
メモリの組み合わせを確認する	63
メモリの取り扱い上の注意	63
必要なものを用意する	63
メモリの交換方法	64
メモリ容量を確認する	65
お手入れ	66
パソコン本体やキーボードのお手入れ	66
液晶ディスプレイのお手入れ	66
<b>5. バックアップ</b>	
このパソコンのバックアップツール	67
マイリカバリ	67
「マイリカバリ」でできること	67
「マイリカバリ」をお使いになるうえでの注意	68
ディスクイメージの保存先	68
ディスクイメージを作成する	69
ディスクイメージをコピーする	71
ディスクイメージを復元する	73
ディスクイメージを削除する	74
かんたんバックアップ	75
「かんたんバックアップ」をお使いになるうえでの注意	75
バックアップしたデータをコピーするうえでの注意	76
「かんたんバックアップ」でバックアップ／コピーする	76
「かんたんバックアップ」で復元する	78
<b>6. ご購入時の状態に戻す</b>	
ご購入時の状態に戻す必要があるか再確認	80
ご購入時の状態に戻すリカバリの準備	80
バックアップをする	80
ご購入時の状態に戻すリカバリの注意	81
作業中に起こる可能性のあるトラブルの解決方法	81
ディスクが必要な場合	81
ご購入時の状態に戻すリカバリを実行する	82
C ドライブを初期状態に戻す	82
Windows のセットアップをする	84
<b>7. Q&amp;A</b>	
トラブル発生時の基本操作	85
落ち着いて状況を確認する	85
マニュアルで調べる	86
インターネットで調べる	86
「富士通ハードウェア診断ツール」を使う	87
サポートの窓口相談する	89
よくあるトラブルと解決方法	89
トラブルが発生したときの Q&A 集	89
起動・終了時	90

Windows・ソフトウェア関連	92
バッテリー	93
ポインティングデバイス	94
キーボード	95
文字入力	95
サウンド	95
ディスプレイ	96
CD/DVD	97
メモリーカード	97
有線 LAN	98
無線 LAN	99
USB 機器	100
ハードディスク	100
メール	101
リカバリ	101
その他	101
<b>8. サポートのご案内</b>	
ユーザー登録のご案内	102
ユーザー登録とは	102
ユーザー登録をする前に	102
ユーザー登録をする	103
AzbyClub 会員のためのサポート&サービス紹介	104
AzbyClub 「マイページ」	104
AzbyClub メール配信	105
AzbyClub 会員専用サポート	105
AzbyClub バリュー plus	105
サポート窓口にご相談する	106
ソフトウェアのお問い合わせ先	106
富士通パーソナル製品に関するお問い合わせ窓口	111
FAX 情報サービス	112
修理サービスを利用する	112
修理を申し込む前の準備	112
修理の申し込み	113
お引き取りとお届け（パソコン修理便）	113
修理状況の確認	114
訪問修理サービス（有料）	114
PC 引取点検サービス（有料）	114
<b>9. 廃棄・リサイクル</b>	
富士通パソコンの廃棄・リサイクルに関するご案内	115
PC リサイクルマークについて	115
ご利用の流れ	115
サービスをご利用になるうえで	116
梱包するときに	116
廃棄に関するご注意	117
パソコンの廃棄・譲渡時のハードディスク上のデータ消去に関するご注意	117
使用済み乾電池の廃棄について	119
液晶ディスプレイが添付または内蔵されている機種をお使いのお客様へ	119
使用済みバッテリーの取り扱いについて	119
<b>10. 仕様一覧</b>	
パソコン本体の仕様	121
仕様一覧の注記について	123
<b>11. 付録</b>	
電話お問い合わせ窓口	125
海外でのノートパソコンの修理について	126
富士通パーソナルコンピュータ修理規定	127
AzbyClub 会員規約	129
リカバリディスクセットを作っておく	133
リカバリディスクセットを作るうえでの注意	134

リカバリディスクセットの作成手順 .....	134
ハードディスクの領域について .....	136
CドライブとDドライブの割合を変更する .....	136
リカバリ領域を削除する .....	137
リカバリ領域を復元する .....	138
インターネットを安心してお使いいただくために .....	140
青少年によるインターネット上の有害サイトへのアクセス防止について .....	140
インターネットを安心して利用するためのソフトウェアについて .....	141

# このパソコンをお使いになる前に

## 安全にお使いいただくために

このマニュアルには、本製品を安全に正しくお使いいただくための重要な情報が記載されています。本製品をお使いになる前に、このマニュアルを熟読してください。特に、「安全上のご注意」をよくお読みになり、理解されたうえで本製品をお使いください。  
また、このマニュアルは、本製品の使用中にいつでもご覧になれるよう大切に保管してください。

## 保証書について

- ・保証書は、必ず必要事項を記入し、内容をよくお読みください。その後、大切に保管してください。
- ・修理を依頼される場合には、必ず保証書をご用意ください。
- ・保証期間内に、正常な使用状態で故障した場合は、無料で修理いたします。
- ・保証期間内でも、保証書の提示がない場合や、天災あるいは無理な使用による故障の場合などには、有料での修理となります。ご注意ください（詳しくは、保証書をご覧ください）。
- ・修理後は、パソコンの内容が修理前とは異なり、ご購入時の状態や、何も入っていない状態になっている場合があります。大切なデータは、バックアップをお取りください。
- ・本製品の補修用性能部品（製品の機能を維持するために必要な部品）の最低保有期間は、製造終了後6年間です。

## 使用許諾契約書

富士通株式会社（以下弊社といいます）では、本製品にインストール、もしくは添付されているソフトウェア（以下本ソフトウェアといいます）をご使用いただく権利をお客様に対して許諾するにあたり、下記「ソフトウェアの使用条件」にご同意いただくことを使用の条件とさせていた

だいております。  
なお、お客様が本ソフトウェアのご使用を開始された時点で、本契約にご同意いただいたものといたしますので、本ソフトウェアをご使用いただく前に必ず下記「ソフトウェアの使用条件」をお読みいただきますようお願い申し上げます。ただし、本ソフトウェアのうちの一部ソフトウェアに別途の「使用条件」もしくは「使用許諾契約書」等が、添付されている場合は、本契約に優先して適用されますので、ご注意ください。

### ソフトウェアの使用条件

1. 本ソフトウェアの使用および著作権  
お客様は、本ソフトウェアを、日本国内において本製品でのみ使用できます。なお、お客様は本製品のご購入により、本ソフトウェアの使用権のみを得るものであり、本ソフトウェアの著作権は引き続き弊社または開発元である第三者に帰属するものとします。
2. バックアップ  
お客様は、本ソフトウェアにつきまして、1部の予備用（バックアップ）媒体を作成することができます。
3. 本ソフトウェアの別ソフトウェアへの組み込み  
本ソフトウェアが、別のソフトウェアに組み込んで使用されることを予定した製品である場合には、お客様はマニュアル等記載の要領に従って、本ソフトウェアの全部または一部を別のソフトウェアに組み込んで使用することができます。
4. 複製  
(1) 本ソフトウェアの複製は、上記「2.」および「3.」の場合に限定されるものとします。  
本ソフトウェアが組み込まれた別のソフトウェアについては、マニュアル等で弊社が複製を許諾していない限り、予備用（バックアップ）媒体以外には複製は行わないでください。  
ただし、本ソフトウェアに複製防止処理がほどこしてある場合には、複製できません。  
(2) 前号によりお客様が本ソフトウェアを複製する場合、本ソフトウェアに付されている著作権表示を、変更、削除、隠蔽等しないでください。
5. 第三者への譲渡  
お客様が本ソフトウェア（本製品に添付されている媒体、マニュアルならびに予備用バックアップ媒体を含みます）を第三者へ譲渡する場合には、本ソフトウェアがインストールされたパソコンとともに本ソフトウェアのすべてを譲渡することとします。なお、お客様は、本製品に添付されている媒体を本製品とは別に第三者へ譲渡することはできません。
6. 改造等  
お客様は、本ソフトウェアを改造したり、あるいは、逆コンパイル、逆アセンブルをとまなうリバースエンジニアリングを行うことはできません。
7. 壁紙の使用条件  
本製品に「FMV」ロゴ入りの壁紙がインストールされている場合、お客様は、その壁紙を改変したり、第三者へ配布することはできません。
8. 保証の範囲  
(1) 弊社は、本ソフトウェアとマニュアル等との不一致がある場合、本製品をご購入いただいた日から90日以内に限り、お申し出をいただければ当該不一致の修正に関して弊社が必要と判断した情報を提供いたします。  
また、本ソフトウェアの記録媒体等に物理的な欠陥（破損等）等がある場合、本製品をご購入いただいた日から1ヶ月以内に限り、不良品と良品との交換に応じるものとします。  
(2) 弊社は、前号に基づき負担する責任以外の、本ソフトウェアの使用または使用不能から生じるいかなる損害（逸失利益、事業の中断、事業情報の喪失その他の金銭的損害を含みますが、これに限られないものとします）に関して、一切責任を負いません。たとえ、弊社がそのような損害の可能性について知らされていた場合も同様とします。  
(3) 本ソフトウェアに第三者が開発したソフトウェアが含まれている場合においても、第三者が開発したソフトウェアに関する保証は、弊社が行う上記（1）の範囲に限られ、開発元である第三者は本ソフトウェアに関する一切の保証を行いません。
9. ハイセイフティ  
本ソフトウェアは、一般事務用、パーソナル用、家庭用などの一般的な用途を想定したものであり、ハイセイフティ用途での使用を想定して設計・製造されたものではありません。お客様は、当該ハイセイフティ用途に要する安全性を確保する措置を施すことなく、本ソフトウェアを使用しないものとします。ハイセイフティ用途とは、下記の例のような、極めて高度な安全性が要求され、仮に当該安全性が確保されない場合、直接生命・身体に対する重大な危険性を伴う用途をいいます。

記

原子力核制御、航空機飛行制御、航空交通管制、大量輸送運行制御、生命維持、兵器発射制御など

富士通株式会社

## データのバックアップについて

本製品に記録されたデータ（基本ソフト、アプリケーションソフトも含む）の保全については、お客様ご自身でバックアップなどの必要な対策を行ってください。また、修理を依頼される場合も、データの保全については保証されませんので、事前にお客様ご自身でバックアップなどの必要な対策を行ってください。  
データが失われた場合でも、保証書の記載事項以外は、弊社ではいかなる理由においても、それに伴う損害やデータの保全・修復などの責任を一切負いかねますのでご了承ください。

## 添付品は大切に保管してください

ディスクやマニュアル等の添付品は、本製品をご購入時と同じ状態に戻すときに必要です。

## 液晶ディスプレイの特性について

- ・液晶ディスプレイは非常に精度の高い技術で作られておりますが、画面の一部に点灯しないドットや、常時点灯するドットが存在する場合があります（有効ドット数の割合は 99.99% 以上です。有効ドット数の割合とは「対応するディスプレイの表示しうる全ドット数のうち、表示可能なドット数の割合」を示しています）。これらは故障ではありません。交換・返品はお受けいたしかねますのであらかじめご了承ください。
- ・本製品で使用している液晶ディスプレイは、製造工程により、各製品で色合いが異なる場合があります。また、温度変化などで多少の色むらが発生する場合があります。これらは故障ではありませんので、あらかじめご了承ください。
- ・長時間同じ表示を続けると残像となることがありますが故障ではありません。残像は、しばらく経つと消えます。この現象を防ぐためには、省電力機能を使用してディスプレイの電源を切るか、スクリーンセーバーの使用をお勧めします。
- ・表示する条件によってはムラおよび微少な斑点が目立つことがありますが故障ではありません。  
なお、低輝度で長時間連続で使用した場合、早期の部品交換が必要になることがあります。

## 本製品のハイセイフティ用途での使用について

本製品は、一般事務用、パーソナル用、家庭用、通常の産業用などの一般的な用途を想定したものであり、ハイセイフティ用途での使用を想定して設計・製造されたものではありません。  
お客様は、当該ハイセイフティ用途に要する安全性を確保する措置を施すことなく、本製品を使用しないでください。  
ハイセイフティ用途とは、以下の例のような、極めて高度な安全性が要求され、仮に当該安全性が確保されない場合、直接生命・身体に対する重大な危険性を伴う用途をいいます。  
・原子力施設における核反応制御、航空機自動飛行制御、航空交通管制、大量輸送システムにおける運行制御、生命維持のための医療用機器、兵器システムにおけるミサイル発射制御など

## 有寿命部品について

- ・本製品には、有寿命部品が含まれています。有寿命部品は、使用時間の経過に伴って摩耗、劣化等が進行し、動作が不安定になる場合がありますので、本製品をより長く安定してお使いいただくためには、一定の期間で交換が必要となります。
- ・有寿命部品の交換時期の目安は、使用頻度や使用環境等により異なりますが、1日約8時間、1ヶ月25日のご使用でのご使用で約5年です。なお、この期間をあくまでも目安であり、この期間内に故障しないことをお約束するものではありません。また、長時間連続使用等、ご使用状態によっては、この目安の期間よりも早期に部品交換が必要となる場合があります。
- ・本製品に使用しているアルミ電解コンデンサは、寿命が尽きた状態で使用し続けると、電解液の漏れや枯渇が生じ、異臭の発生や発煙の原因となる場合がありますので、早期の交換をお勧めします。
- ・摩耗や劣化等により有寿命部品を交換する場合は、保証期間内であっても有料となります。なお、有寿命部品の交換は、当社の定める補修用性能部品単位での修理による交換となります。
- ・本製品をより長く安定してお使いいただくために、省電力機能の使用をお勧めします。また、一定時間お使いにならない場合は電源をお切りください。

<主な有寿命部品一覧>

LCD、ハードディスクドライブ、フラッシュメモリディスク、CD/DVD ドライブ、キーボード、マウス、AC アダプタ、電源ユニット、ファン

## 消耗品について

- ・バッテリーパックや乾電池等の消耗品は、その性能/機能を維持するために適時交換が必要となります。なお、交換する場合は、保証期間の内を外を問わずお客様ご自身での新品購入ならびに交換となります。
- ・一般的にバッテリーパックは、300～500回の充放電で寿命となります。（温度条件や使用環境によって異なります。）

## 24 時間以上の連続使用について

本製品は、24 時間以上の連続使用を前提とした設計にはなっていません。

この装置は、クラス B 情報技術装置です。この装置は、家庭環境で使用することを目的としていますが、この装置がラジオやテレビジョン受信機に近接して使用されると、受信障害を引き起こすことがあります。取扱説明書に従って正しい取り扱いをして下さい。

VCCI-B

本製品に接続する LAN ケーブルはシールドされたものでなければなりません。

本製品は、国内での使用を前提に作られています。海外での使用につきましては、お客様の責任で行っていただくようお願いいたします。



## 無線 LAN について（無線 LAN (IEEE 802.11a 準拠、IEEE 802.11b 準拠、IEEE 802.11g 準拠、IEEE 802.11n 準拠) 搭載機種の場合)

### 2.4 DS/OF 4

- ・ 上記表示の 2.4GHz 帯を使用している無線設備は、全帯域を使用し、かつ移動体識別装置の帯域を回避可能です。変調方式として DSSS 変調方式および OFDM 変調方式を採用しており、与干渉距離は 40m です。
- ・ 本製品の使用周波数帯では、電子レンジ等の産業・科学・医療用機器のほか工場の製造ライン等で使用されている移動体識別用の構内無線局（免許を要する無線局）および特定小電力無線局（免許を要しない無線局）が運用されています。
  - (1) 本製品を使用する前に、近くで移動体識別用の構内無線局及び特定小電力無線局が運用されていないことを確認してください。
  - (2) 万一、本製品から移動体識別用の構内無線局に対して電波干渉の事例が発生した場合には、速やかに電波の発射を停止した上、下記の連絡先にご連絡頂き、混信回避のための処置等（例えば、パーティションの設置など）についてご相談してください。
  - (3) その他、本製品から移動体識別用の特定小電力無線局に対して電波干渉の事例が発生した場合など何かお困りのことが起きたときは、次の連絡先へお問い合わせください。  
連絡先：「富士通パーソナル製品に関するお問い合わせ窓口」
- ・ 本製品は、日本国内での無線規格に準拠し、認定を取得しています。日本国内でのみお使いいただけます。また、海外でご使用になると罰せられることがあります。
- ・ パソコン本体と通信相手の機器との推奨する最大通信距離は、IEEE 802.11a 準拠では見通し半径 15m 以内、IEEE 802.11b 準拠、IEEE 802.11g 準拠では見通し半径 25m 以内、IEEE 802.11n 準拠では見通し半径 50m 以内となります。ただし、無線 LAN の特性上、ご利用になる建物の構造・材質、障害物、ソフトウェア、設置状況、電波状況等の使用環境により通信距離は異なります。また、通信速度の低下や通信不能となる場合もありますのであらかじめご了承ください。
- ・ IEEE 802.11g 準拠と IEEE 802.11b 準拠の無線 LAN の混在環境においては、IEEE 802.11g 準拠は IEEE 802.11b 準拠との互換性をとるため、IEEE 802.11g 準拠本来の性能が出ない場合があります。IEEE 802.11g 準拠本来の性能が必要な場合は、IEEE 802.11g 準拠と IEEE 802.11b 準拠を別のネットワークにし、使用しているチャンネルの間隔を 5 チャンネル以上あけてお使いください。
- ・ 本製品に内蔵の無線 LAN を 5.2/5.3GHz 帯でご使用になる場合、電波法の定めにより屋外ではご利用になれません。
- ・ 航空機内の使用は、事前に各航空会社へご確認ください。

本装置は、社団法人電子情報技術産業協会の定めたパーソナルコンピュータの瞬時電圧低下対策規格を満足しております。しかし、本規格の基準を上回る瞬時電圧低下に対しては、不都合が生じることがあります。また、バッテリー残量が不十分な場合、バッテリー未搭載で AC アダプタを使用している場合は、規定の耐力がないため不都合が生じることがあります。

本パソコンは電気・電子機器の特定の化学物質<鉛、六価クロム、水銀、カドミウム、ポリプロモビフェニル、ポリプロモジフェニルエーテルの 6 物質>の含有表示を規定する JIS 規格「J-Moss」において、化学物質の含有率が基準値以下であることを示す「グリーンマーク（非含有マーク）」に対応しています。  
本パソコンにおける特定の化学物質（6 物質）の詳細含有情報は、下記 URL をご覧ください。  
<http://www.fmworld.net/fmj/jmoss/>

## マニュアルの表記

このマニュアルの内容は 2010 年 11 月現在のものです。

お問い合わせ先や URL などが変更されている場合は、「富士通パーソナル製品に関するお問い合わせ窓口」へお問い合わせください。



### ■本文中での書き分けについて

このマニュアルには、複数の機種の内容が含まれています。お使いの機種によっては、記載されている機能が搭載されていない場合があります。また、機種により説明が異なる場合は、書き分けています。

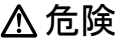

お使いの機種に機能が搭載されているかを「仕様一覧」や、富士通製品情報ページ (<http://www.fmworld.net/>) で確認して、機種にあった記載をお読みください。

### ■安全にお使いいただくための絵記号について

このマニュアルでは、いろいろな絵表示を使っています。これは本製品を安全に正しくお使いいただき、あなたや他の人々に加えられるおそれのある危害や損害を、未然に防止するための目印となるものです。その表示と意味は次のようになっています。内容をよくご理解のうえ、お読みください。

 <b>危険</b>	この表示を無視して、誤った取り扱いをすると、人が死亡する可能性または重傷を負うことがあり、その切迫の度合いが高いことを示しています。
 <b>警告</b>	この表示を無視して、誤った取り扱いをすると、人が死亡する可能性または重傷を負う可能性があることを示しています。
 <b>注意</b>	この表示を無視して、誤った取り扱いをすると、人が傷害を負う可能性があること、物的損害が発生する可能性があることを示しています。

また、危害や損害の内容がどのようなものかを示すために、上記の絵表示と同時に次の記号を使っています。

	△で示した記号は、警告・注意をうながす内容であることを告げるものです。記号の中やその脇には、具体的な警告内容が示されています。
	⊘で示した記号は、してはいけない行為（禁止行為）であることを告げるものです。記号の中やその脇には、具体的な禁止内容が示されています。
	●で示した記号は、必ず従っていただく内容であることを告げるものです。記号の中やその脇には、具体的な指示内容が示されています。







### ■危険ラベル／警告ラベル／注意ラベル

本製品には危険・警告・注意ラベルが貼ってあります。

これらのラベルは、絶対にはがしたり、汚したりしないでください。



## ■本文中の記号

本文中に記載されている記号には、次のような意味があります。

	お使いになるときの注意点や、してはいけないことを記述しています。必ずお読みください。
	操作に関連することを記述しています。必要に応じてお読みください。
	以降の手順が分かれることを表しています。
	冊子のマニュアルを表しています。
	インターネットで公開している情報を表しています。
	CD や DVD などのディスクを表しています。
	参照ページを表しています。

## ■連続する操作の表記

本文中の操作手順において、連続する操作手順を、「▶」でつなげて記述しています。

例： (スタート) をクリックし、「すべてのプログラム」をポイントし、「アクセサリ」をクリックする操作  
↓  
 (スタート)▶「すべてのプログラム」▶「アクセサリ」の順にクリックします。

## ■画面例およびイラストについて

本文中の画面およびイラストは一例です。お使いの機種によって、実際に表示される画面やイラスト、およびファイル名などが異なることがあります。また、イラストは説明の都合上、本来接続されているケーブル類を省略していることがあります。

## ■電源プラグとコンセント形状の表記について

このパソコンに添付されている電源ケーブルの電源プラグは「平行 2 極プラグ」です。マニュアルでは「電源プラグ」と表記しています。  
接続先のコンセントには「平行 2 極プラグ (125V 15A) 用コンセント」をご利用ください。  
マニュアルでは「コンセント」と表記しています。

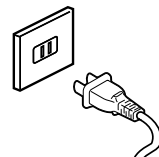

## ■CD や DVD の使用について

本文中の操作手順において、CD または DVD を使用することがあります。

操作に必要なドライブが搭載されていない場合は、次のポータブル CD/DVD ドライブのご購入をお勧めいたします。

### ●品名／型名

・スーパーマルチドライブユニット／FMV-NSM53

他社製品をご購入の場合は、サポートページ (<http://azby.fmworld.net/support/>) の「他社周辺機器接続情報」をご覧ください。

また、周辺機器の使用方法については、周辺機器のマニュアルをご覧ください。

## ■製品の呼び方

本文中では、製品名称を次のように略して表記することがあります。

製品名称	このマニュアルでの表記
Windows® 7 Ultimate 64 ビット 正規版	Windows または Windows 7 または Windows 7 (64 ビット版) または Windows 7 Ultimate
Windows® 7 Ultimate 32 ビット 正規版	Windows または Windows 7 または Windows 7 (32 ビット版) または Windows 7 Ultimate
Windows® 7 Professional 64 ビット 正規版	Windows または Windows 7 または Windows 7 (64 ビット版) または Windows 7 Professional
Windows® 7 Professional 32 ビット 正規版	Windows または Windows 7 または Windows 7 (32 ビット版) または Windows 7 Professional
Windows® 7 Home Premium 64 ビット 正規版	Windows または Windows 7 または Windows 7 (64 ビット版) または Windows 7 Home Premium
Windows® 7 Home Premium 32 ビット 正規版	Windows または Windows 7 または Windows 7 (32 ビット版) または Windows 7 Home Premium
Windows® 7 Starter 32 ビット 正規版	Windows または Windows 7 または Windows 7 Starter
Windows® Internet Explorer® 8	Internet Explorer 8 または Internet Explorer
Microsoft® Office Personal 2010	Office 2010 または Office Personal 2010
Microsoft® Office Personal 2010 2年間ライセンス版	Office 2010 または Office Personal 2010
Microsoft® Office Home and Business 2010	Office 2010 または Office Home and Business 2010
Microsoft® Word 2010	Word 2010
Microsoft® Excel® 2010	Excel 2010
Microsoft® Outlook® 2010	Outlook 2010
Microsoft® PowerPoint® 2010	PowerPoint 2010
Microsoft® OneNote® 2010	OneNote 2010
Microsoft® Office ナビ 2010	Office ナビ 2010
Windows Live™	Windows Live
Corel® WinDVD®	WinDVD
ポータブル CD/DVD ドライブ	CD/DVD ドライブ
内蔵モバイル WiMAX モジュール	モバイル WiMAX
ウイルスバスター 2011 クラウド™	ウイルスバスター
ノートン™ インターネット セキュリティ 2011	ノートン インターネット セキュリティ
マカフィー® サイトアドバイザプラス 30 日間限定版	サイトアドバイザプラス
e 解説 Microsoft Office 2010 教室 (Excel+Word+PowerPoint)	e 解説 Microsoft Office 2010 教室
e 解説 Microsoft Office 2010 教室 (Excel+Word)	e 解説 Microsoft Office 2010 教室
Roxio Creator LJ	Roxio Creator

## ■商標および著作権について

Microsoft、Windows、Windows Live、Internet Explorer、Silverlight、DirectX、Excel、OneNote、Outlook、PowerPoint は、米国 Microsoft Corporation および／またはその関連会社の商標です。

インテル、Intel、インテル Atom は、アメリカ合衆国およびその他の国における Intel Corporation またはその子会社の商標または登録商標です。

Corel、Corel のロゴ、WinDVD は Corel Corporation およびその関連会社の商標または登録商標です。

SDXC ロゴは、SD-3C, LLC. の商標です。 

「WiMAX」は、WiMAX フォーラムの登録商標です。

@nifty は、ニフティ株式会社の商標です。

その他の各製品名は、各社の商標、または登録商標です。

その他の各製品は、各社の著作物です。

Copyright FUJITSU LIMITED 2011

## 安全上のご注意

本製品を安全に正しくお使いいただくための重要な情報が記載されています。本製品をお使いになる前に、必ずお読みになり、正しく安全に、大切に取り扱ってください。また、本製品をお使いになるときは、マニュアルをよくお読みになり、正しくお使いください。

### ■バッテリーパック／乾電池

#### ⚠ 危険

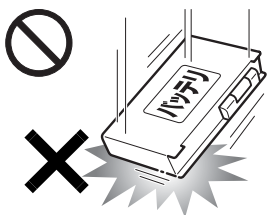

バッテリーパックや乾電池には以下のことをしないでください。発熱・発火・破裂などの可能性があり、人身事故につながりかねない場合があります。

・指定された方法以外で使用

する

- ・指定された環境以外で使用する
- ・分解や改造
- ・加熱したり、火の中に入れてたりする
- ・熱器具に近づける
- ・火のそばや炎天下などで充電したり、放置したりする
- ・落としたり、ぶつけたり、大きな衝撃を与える
- ・先の尖ったもので力を加える、強い圧力を加える
- ・ショートさせる
- ・端子部分を濡らしたり、水の中に入れてたりする
- ・金属製のネックレスやヘアピンなどといっしょに携帯、保管する
- ・乾電池を充電する
- ・乾電池をハンダ付けする

特に、バッテリーパックは、落下などの衝撃による内部の電池や回路基板の損傷によって発熱・発火し、けがの原因となったり、破裂・液漏れによる周囲の汚損の原因となることがあります。

バッテリーパックに衝撃を与えた場合、あるいは外観にあきらかな変形や破損が見られる場合には、使用をやめてください。



必ず本製品に添付のバッテリーパックを使用してください。寿命などでバッテリーパックを交換する場合は、必ず純正の新しいバッテリーパックを使用してください。

純正以外のバッテリーパックは、電圧や端子の極性が異なっていることがあるため、火災・破裂・発熱のおそれがあります。

#### ⚠ 警告

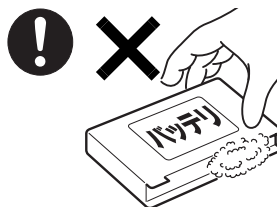

バッテリーパックや乾電池が液漏れし、漏れ出た液が万一、目や口に入ったときは、こすらず水道水などの多量のきれいな水で十分に洗った後、すぐに医師の治療を受けてください。

失明など障害の原因となります。

液が皮膚や衣類に付着したときは、ただちに水でよく洗い流してください。

皮膚に障害を起こす原因となります。

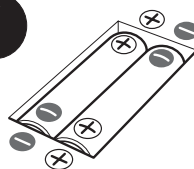

乾電池を機器に入れる場合は、+（プラス）と-（マイナス）の向きに注意し、表示どおりに入れてください。

間違えると乾電池の破裂・液漏れ・発火の原因となります。

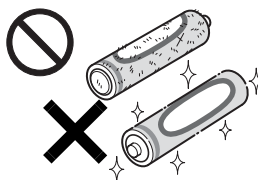

指定以外の乾電池は使用しないでください。また、新しい乾電池と古い乾電池を混ぜて使用しないでください。

乾電池の破裂・液漏れにより、火災、けがや周囲を汚損する

原因となることがあります。

#### ⚠ 注意



バッテリー駆動時間が短くなった場合には、純正の新しいバッテリーパックと交換してください。

バッテリーパックは消耗品です。駆動時間が短くなったバッテリーパックでは、内部に使用されている電池の消耗度合いにバラツキが発生している可能性があり、そのまま使用し続けると、障害が発生することがあります。



バッテリーパックを保管する場合は、できるだけ湿度の低い冷暗所で保管してください。

また、お子様の手の届かない場所に保管してください。



バッテリーパックの廃棄については、マニュアルの説明に従ってください。

本製品は「廃棄物の処理及び清掃に関する法律」の規制を受けます。

バッテリーパックはリチウムイオン電池を使用しており、一般のゴミといっしょに火中に投げられると破裂のおそれがあります。

## ■パソコン本体、ACアダプタ

### ⚠ 警告



本製品を火中に投入、加熱、あるいは端子をショートさせたりしないでください。発煙・発火・破裂の原因になります。



本製品から発熱や煙、異臭や異音がするなどの異常が発生した場合は、すぐにパソコン本体の電源を切り、ACアダプタの電源プラグをコンセントから抜いてください。

バッテリーパックを装着している場合は、バッテリーパックも取り外してください。

その後、異常な現象がなくなるのを確認して、「富士通パーソナル製品に関するお問い合わせ窓口」、またはご購入元にご連絡ください。

お客様自身による修理は危険ですから絶対におやめください。

異常状態のまま使用すると、感電・火災の原因となります。



パソコン本体の内部に水などの液体や金属片などの異物が入った場合は、すぐにパソコン本体の電源を切り、ACアダプタの電源プラグをコンセントから抜いてください。バッテリーパックを装着している場合は、バッテリーパックも取り外してください。

その後、「富士通パーソナル製品に関するお問い合わせ窓口」、またはご購入元にご連絡ください。

そのまま使用すると、感電・火災の原因となります。

特にお子様のいるご家庭ではご注意ください。



本製品を落としたり、カバーなどを破損した場合は、パソコン本体の電源を切り、ACアダプタの電源プラグをコンセントから抜いてください。バッテリーパックを装着している場合は、バッテリーパックも取り外してください。

その後、「富士通パーソナル製品に関するお問い合わせ窓口」、またはご購入元にご連絡ください。

そのまま使用すると、感電・火災の原因となります。



雷が鳴り出したときは、落雷の可能性がなくなるまでパソコン本体やケーブル類に触れないでください。

ケーブル類の接続作業は、落雷の可能性がなくなるまで行わないでください。

落雷の可能性のある場合は、あらかじめパソコン本体の電源を切り、その後電源コードをコンセントから抜き、ケーブル類を取り外しておいてください。

落雷による感電、火災の原因となります。



各スロットやディスクトレイなどの開口部から、本製品の内部に金属物や紙などの燃えやすいものを差し込んだり、入れたりしないでください。感電・火災の原因となります。

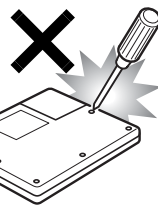

本製品をお客様ご自身で修理・分解・改造しないでください。また、マニュアルに記載の無い箇所の分解もしないでください。感電・火災の原因となります。

修理や点検などが必要な場合は、「富士通パーソナル製品に関するお問い合わせ窓口」、またはご購入元にご連絡ください。

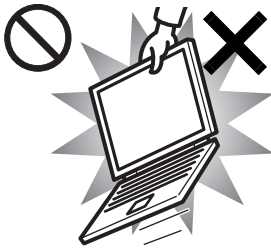

本装置を持ち上げたり運んだりする場合、液晶ディスプレイや液晶ディスプレイの枠部分を持って、装置を持ち上げたり運んだりしないでください。装置の故障やけがの原因となることがあります。

持ち上げたり運んだりするときは、装置の底面あるいは装置中央の両脇を持ってください。

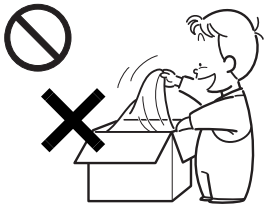

梱包に使用している袋類は、お子様の手の届くところに置かないでください。口に入れたり、頭にかぶったりすると、窒息の原因となります。



自動車などを運転中に本製品を使用しないでください。安全走行を損ない、事故の原因となります。車を安全なところで止めてからお使いください。

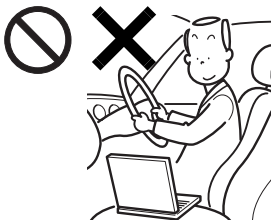

自転車やバイク、自動車などの運転中は、テレビや音楽を視聴しないでください。周囲の音が聞こえにくく、映像や音声に気をとられ交通事故の原因になります。

また、歩行中でも周囲の交通に十分に注意してください。特に踏切や横断歩道ではご注意ください。



取り外したカバー、キャップ、ネジ、電池などの部品は、お子様の手の届かないところに置いてください。誤って飲み込むと窒息の原因となります。万一、飲み込んだ場合は、すぐに医師に相談してください。

んだ場合は、すぐに医師に相談してください。



メモリ（拡張 RAM モジュール）の取り付け／取り外しのために、カバーを外す場合は、お子様の手が届かない場所で行ってください。また、作業が終わるまでは大人が本製品から離れないようにしてください。

お子様が手を触れると、本体および本体内部の突起物でけがをしたり、故障の原因となります。



パソコン本体や AC アダプタの温度が高くなる場所に長時間直接触れて使用しないでください。また、お子様が排気孔付近に近寄らないよう注意してください。低温やけどの原因となります。

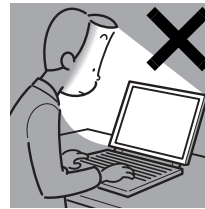

本製品をご使用になる場合には、部屋を明るくして、画面からできるだけ離れてください。

お使いになる方の体質や体調によっては、強い光の刺激を受けたり、点滅の繰

り返しによって一時的な筋肉のけいれんや意識の喪失などの症状を起こす場合がありますので、ご注意ください。過去にこのような症状を起こしたことがある場合は、事前に医師に相談してください。

また、本製品をご使用中にこのような症状を発症した場合には、すぐに本製品の使用を中止し、医師の診断を受けてください。

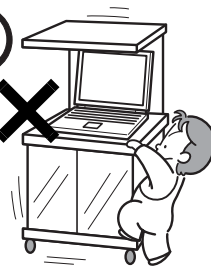

パソコンやパソコン台にぶら下がったり、上に乗ったり、寄りかかったりしないでください。

パソコンが落ちたり、倒れたりして、けがや故障の原因となります。特に、お子様のいるご家庭ではご注意ください。



本製品を風通しの悪い場所、火気のある場所、引火性ガスの発生する場所で使用したり、置いたりしないでください。火災の原因となります。





本製品を風呂場やシャワー室など、水のかかるおそれのある場所で使用したり、置いたりしないでください。

感電・火災の原因となります。

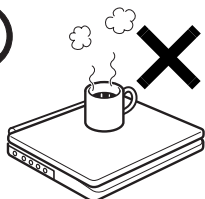

本製品の上や周りに、花瓶・コップなど液体の入ったものを置かないでください。水などの液体が本製品の内部に入って、感電・火災の原因となります。

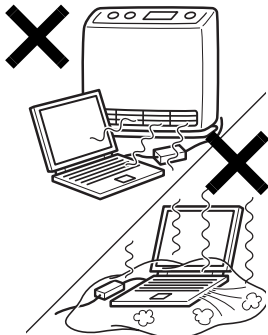

使用中のパソコン本体や AC アダプタは、ふとんなどをかけたり、暖房器具の近くやホットカーペットの上に置いたりしないでください。また、排気孔などの開口部がある場合はふさがないでください。内部に熱がこもり、火災の原因となることがあります。



パソコン台を使う場合は、パソコンが台からはみ出したり、片寄ったりしないように載せてください。

パソコンが落ちたり、倒れたりして、けがや故障の原因となります。特に、お子様のいるご家庭ではご注意ください。



矩形波が出力される機器（UPS（無停電電源装置）や車載用 AC 電源など）に接続しないでください。

火災の原因となることがあります。



パソコン本体や周辺機器のケーブル類の配線にご注意ください。

ケーブルに足を引っ掛け転倒したり、パソコン本体や周辺機器が落ちたり、倒れたりして、けがや故障の原因となります。また、お子様が容易にケーブルに触れないようにしてください。誤って首に巻きつけると窒息の原因となります。



添付もしくは指定された以外の AC アダプタや電源コードを本製品に使ったり、本製品に添付の AC アダプタや電源コードを他の製品に使

たりしないでください。

感電・火災の原因となります。

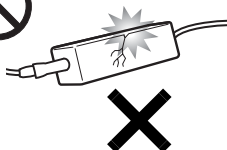

AC アダプタ本体や、ケーブルが変形したり、割れたり、傷ついている場合は使用しないでください。

感電・火災の原因となります。

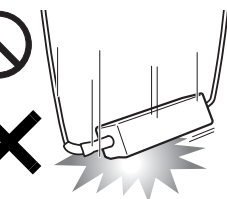

AC アダプタ本体を落下させたり、強い衝撃を与えないでください。

カバーが割れたり、変形したり、内部の基板が壊れ、故障・感電・火災の原因となり

ます。修理は、「富士通パーソナル製品に関するお問い合わせ窓口」、またはご購入元にご連絡ください。



清掃の際、清掃用スプレー（可燃性物質を含むもの）を使用しないでください。

故障・火災の原因となります。

## ⚠ 注意



本製品の上に重いものを置かないでください。故障・けがの原因となることがあります。



本製品を調理台や加湿器のそば、ほこりの多い場所などで使用したり、置いたりしないでください。

感電・火災の原因となることがあります。



本製品を直射日光が当たる場所、閉めきった自動車内など、温度が高くなる場所で使用したり、置いたりしないでください。

感電・火災の原因となることがあります。また、破損や故障の原因となることがあります。



排気孔付近に触れないでください。また、排気孔からの送風に長時間あたらさないでください。火傷の原因となることがあります。



振動している場所や傾いたところなどの不安定な場所に置かないでください。  
本製品が落ちて、けがの原因となります。



本製品をお使いになる場合は、次のことに注意し、長時間使い続けるときは1時間に10～15分の休憩時間や休憩時間の間の小休止を取るよう

うにしてください。

本製品を長時間使い続けると、目の疲れや首・肩・腰の痛みなどを感じる原因となることがあります。画面を長時間見続けると、「近視」「ドライアイ」などの健康障害の原因となることがあります。

- ・画面の位置や角度、明るさなどを見やすいように調節する。
- ・なるべく画面を下向きに見るように調整し、意識的にまばたきをする。場合によっては目薬をさす。
- ・背もたれのあるいすに深く腰かけ、背筋を伸ばす。
- ・いすの高さを、足の裏全体がつく高さに調節する。
- ・手首や腕、肘は机やいすの肘かけなどで支えるようにする。
- ・キーボードやマウスは、肘の角度が90度以上になるように使用する。



本製品の廃棄については、マニュアルの説明に従ってください。

本製品は「廃棄物の処理及び清掃に関する法律」の規制を受けます。

本製品はリチウム電池を使用しており、一般のゴミといっしょに火中に投げられると破裂のおそれがあります。



液晶ディスプレイを開閉するとき、手などを挟まないよう注意してください。

けがや故障の原因となります。特に、お子様が近くにいる場合はご注意ください。



CD/DVD、PCカードなどのトレーやスロット、モデムやLANのコネクタなど、本製品の開口部に、手や指を入れないでください。

けが・感電の原因となることがあります。特に、お子様が近くにいる場合はご注意ください。



キーボードのキートップが外れた状態のまま使用しないでください。

内部の突起物でけがをすることがあります。また、故障の原因となります。特に、小さいお子様が近くにいる場合はご注意ください。



本製品を移動する場合は、必ずACアダプタの電源プラグをコンセントから抜いてください。また、接続されたケーブルなども外してください。作業は足元に充分注意して行ってください。

ACアダプタの電源コードが傷つき、感電・火災の原因となったり、本製品が落下したり倒れたりして、けがの原因となることがあります。



本製品を長期間使用しないときは、安全のためACアダプタの電源プラグをコンセントから抜き、パソコン本体からACアダプタを取り外してください。バッテリーパックや乾電池を取り外せる場合は、バッテリーパックや乾電池も取り外してください。火災の原因となることがあります。



液晶ディスプレイが破損し、液状の内容物が流出して皮膚に付着した場合は、流水で15分以上洗浄してください。また、目に入った場合は、流水で15分以上洗浄した後、医師に相談してください。中毒のおそれがあります。液晶ディスプレイの内部には、刺激性物質が含まれています。

## ■電源コード

### ⚠ 警告

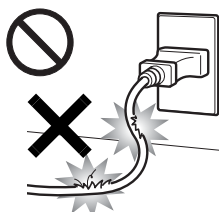

電源コード、電源プラグが傷ついている場合は使用しないでください。火災・感電の原因となります。

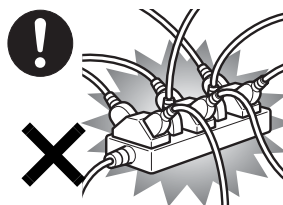

ACアダプタの電源プラグは、壁のコンセント(AC100V)に直接かつ確実にさし込んでください。また、タコ足配線をしないでください。感電・火災の原因となります。

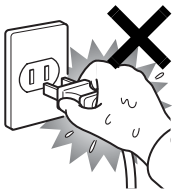

ぬれた手でACアダプタの電源プラグを抜き差ししないでください。感電の原因となります。

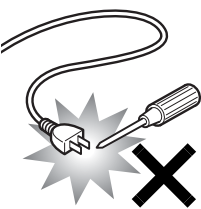

ACアダプタの電源プラグに、ドライバーなどの金属を近づけないでください。火災・感電の原因となります。

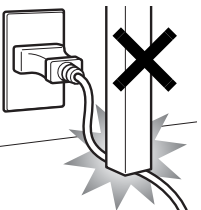

ACアダプタのケーブルは、傷つけたり、加工したり、加熱したり、重いものに乗せたり、引っ張ったり、無理に曲げたり、ねじったりしないでください。感電・

火災の原因となります。

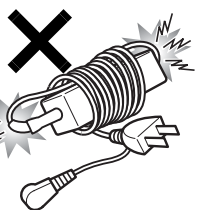

ACアダプタ本体に電源コードをきつく巻きつけるなどして、根元部分に負担をかけないでください。電源コードの芯線が露出したり断線したりして、感電・火災の原因となります。

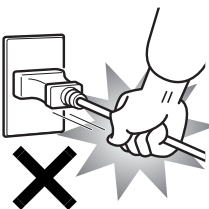

ACアダプタの電源プラグを抜くときは、電源コードを引っ張らず、必ず電源プラグを持って抜いてください。電源コードや電源プラグが傷つき、感電・火災の原因となります。



ACアダプタや電源プラグはコンセントからときどき抜いて、コンセントとの接続部分およびACアダプタと電源コードの接続部分などのほこりやゴミを乾いた布でよく拭き取ってください。

ほこりがたまったままの状態で使用すると感電・火災の原因になります。1年に一度は点検清掃してください。

## ■無線について

### ⚠ 警告

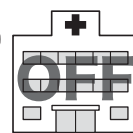

無線 LAN、Bluetooth ワイヤレステクノロジーの注意（搭載機種のみ）

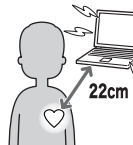

次の場所では、パソコン本体の電源を切るなどして、無線通信機能を停止してください。

無線機器からの電波により、誤動作による事故の原因となります。

- ・病院内や医療用電子機器のある場所。特に手術室、集中治療室、CCU（冠動脈疾患監視病室）などには持ち込まないでください。
  - ・航空機内など無線通信機能の使用を禁止されている場所
  - ・自動ドア・火災報知機など自動制御機器の近く
  - ・満員電車の中など付近に心臓ペースメーカーを装着している方がいる可能性がある場所
- 心臓ペースメーカーの装着部位からは 22cm 以上離してください。
- 電波によりペースメーカーの動作に影響を及ぼす原因となります。

## ■ヘッドホン

### ⚠ 注意



ヘッドホン・イヤホンをご使用になるときは、音量を上げすぎないでください。

耳を刺激するような大きな音量で聞くと、聴力に悪い影響を与える原因となることがあります。



電源を入れたり切ったりする前には音量を最小にしておいてください。また、ヘッドホン・イヤホンをしたまま、電源を入れたり切ったりしないでください。

突然大きな音や刺激音が出て、聴力に悪い影響を与える原因となることがあります。

## ■周辺機器

### ⚠ 警告

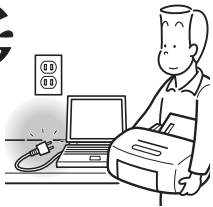

本製品を設置したり、周辺機器の取り付け／取り外しを行うときは、本製品や周辺機器の電源を切った状態で行ってください。

ACアダプタや電源コードがコンセントにつながっている場合は、それらをコンセントから抜いてください。

感電の原因となります。



周辺機器のケーブルは、本製品や周辺機器のマニュアルをよく読み、正しく接続してください。

誤った接続状態でお使いになると、感電・火災の原因となります。また、パソコン本体および周辺機器が故障する原因となります。

### ⚠ 注意



PCカードやExpressCardの使用終了直後は、PCカードやExpressCardが高温になっていることがあります。

PCカードやExpressCardを取り出すときは、使用後しばらく待ってから取り出してください。

火傷の原因となることがあります。



光学式マウスの底面の光を直接見ないでください。(添付機種のみ)

目の痛みなど、視力障害を起こすおそれがあります。



メモリ(拡張RAMモジュール)の取り付け／取り外しを行うときは、指をはさんだり、ぶついたりしないように注意してください。

けがの原因になります。



パソコン本体の電源が入っているときや、ACアダプタやバッテリーパックが装着されているときは、メモリ(拡張RAMモジュール)のカバーを外さないでください。

感電の原因になります。

## ⚠ 警告

.....

### ■レーザーの安全性について

#### □CD/DVD ドライブの注意

(CD/DVD ドライブ搭載機種のみ)

本製品に搭載されている CD/DVD ドライブは、レーザーを使用しています。

#### **クラス 1 レーザ製品**

CD/DVD ドライブは、クラス 1 レーザ製品について規定している米国の保健福祉省連邦規則 (DHHS 21 CFR) Subchapter J に準拠しています。

また、クラス 1 レーザ製品の国際規格である (IEC 60825-1)、CENELEC 規格 (EN60825-1) および、JIS 規格 (JISC6802) に準拠しています。

## ⚠ 警告

.....



本製品は、レーザー光線を装置カバーで遮断する安全な構造になっていますが、次のことにご注意ください。

・光源部を見ないでください。

CD/DVD ドライブのレーザー光の光源部を直接見ないでください。

また、万一の故障で装置カバーが破損してレーザー光線が装置外にもれた場合は、レーザー光線を覗きこまないでください。

レーザー光線が直接目に照射されると、視力障害の原因となります。

・お客様自身で分解したり、修理・改造しないでください。

レーザー光線が装置外にもれて目に照射されると、視力障害の原因となります。

.....

## パソコン本体前面

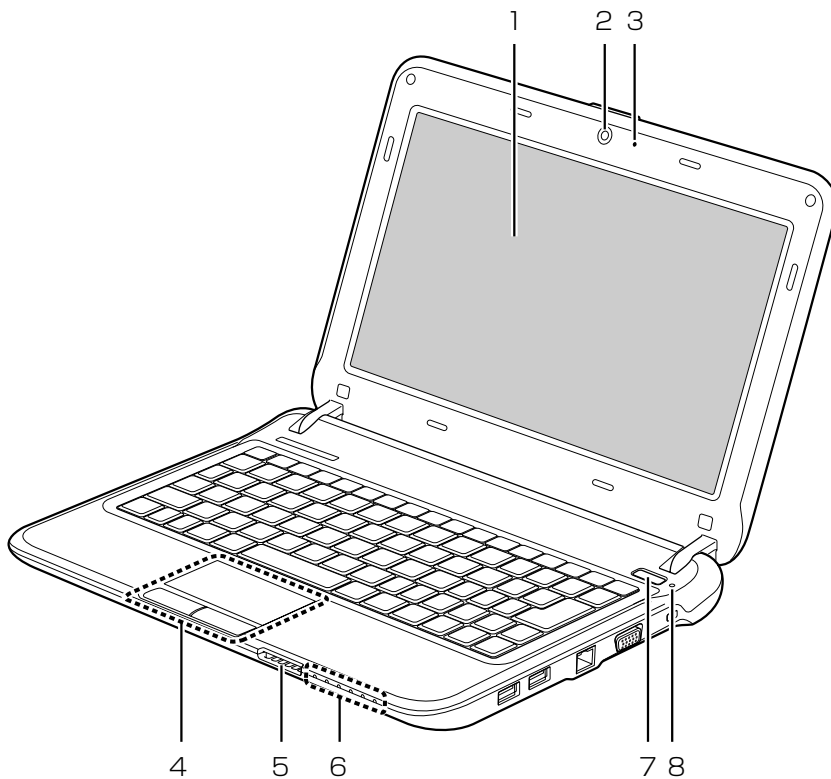

(イラストは機種や状況により異なります)

#### 1 液晶ディスプレイ

入力した内容や、パソコン内のデータなどを表示します。

#### 2 Web カメラ

この Web カメラは、次の機能で使用します。

・ テレビ電話 (→ P.61)

#### 3 内蔵マイク

テレビ電話用ソフトを利用して、音声通話ができます。

#### 4 フラットポイント

マウスポインター (☞) を操作します (→ P.57)。

#### 5 ダイレクト・メモリスロット

SD メモリーカードを差し込みます。miniSD カードなどは、アダプターを使用してください (→ P.59)。

#### 6 状態表示 LED

パソコンの状態を表示します (→ P.24)。

#### 7 電源ボタン (⏻)

パソコンの電源を入れたり、スリープ/復帰 (レジューム) させたりします (→ P.52)。

#### 8 電源ランプ

パソコンの電源が入っているときに点灯します。

## パソコン本体右側面

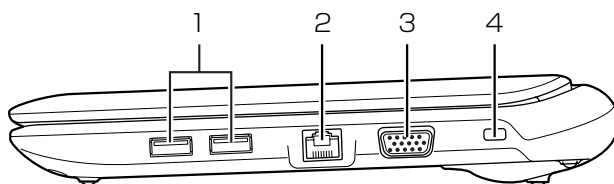

(イラストは機種や状況により異なります)

### 1 USB2.0 コネクタ (🔌)

USB 規格の周辺機器を接続します。

- ・ 接続した USB 機器の動作は、周辺機器や間に接続されている USB ハブやケーブルの性能に依存します。
- ・ USB機器の形状によっては、同時に複数のUSB機器を接続できないことがあります。

### 2 LAN コネクタ (📶)

LAN ケーブルを接続します。

### 3 外部ディスプレイコネクタ (📺)

アナログディスプレイや、外部ディスプレイを接続します。

### 4 盗難防止用ロック取り付け穴 (🔒)

市販の盗難防止用ケーブルを接続します。

## パソコン本体左側面

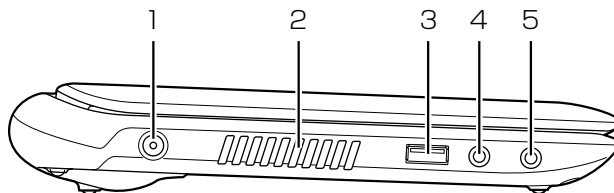

(イラストは機種や状況により異なります)

### 1 DC-IN コネクタ (🔌)

添付の AC アダプタを接続します。

### 2 排気孔

パソコン本体内部の熱を外部に逃がします。

### 3 USB2.0 コネクタ (🔌)

USB 規格の周辺機器を接続します。

接続した USB 機器の動作は、周辺機器や間に接続されている USB ハブやケーブルの性能に依存します。

### 4 マイク・ラインイン兼用端子 (🎧)

外径 3.5mm のミニプラグに対応した市販のパソコン用マイクを接続します。また、設定を変更することで、ライン入力端子としても使用できます。

### 5 ヘッドホン・ラインアウト兼用端子 (🎧)

外径 3.5mm のミニプラグに対応した市販のヘッドホンを接続します。また、設定を変更することで、ライン出力端子としても使用できます。

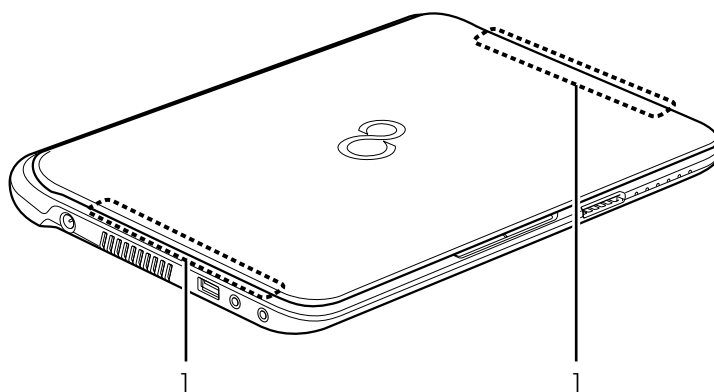

(イラストは機種や状況により異なります)

### 1 内蔵無線 LAN アンテナ、内蔵モバイル WiMAX アンテナ

次のアンテナが内蔵されています。

- ・無線 LAN 用アンテナ
- ・モバイル WiMAX 用アンテナ



## パソコン本体下面

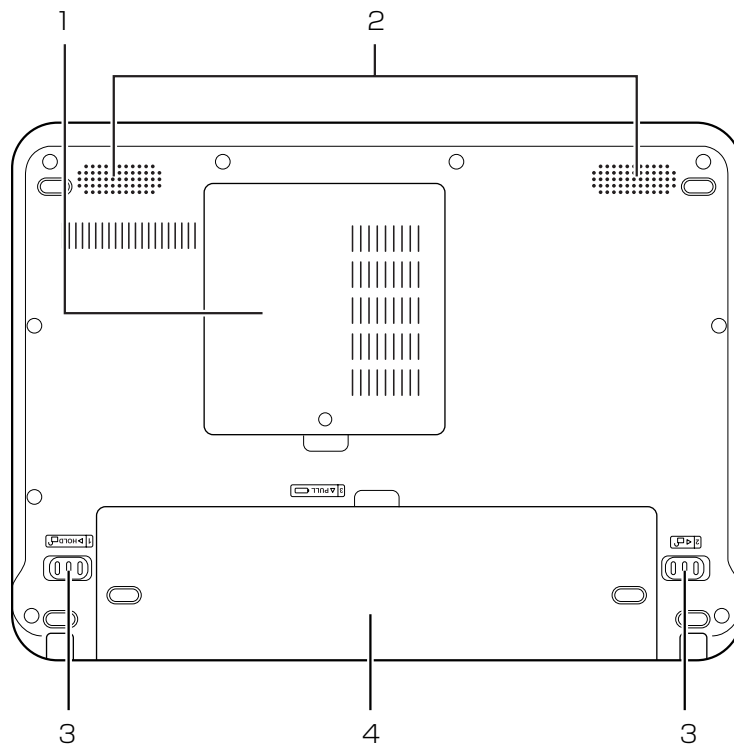

(イラストは機種や状況により異なります)

### 1 メモリスロットカバー

メモリを交換するときに取り外します(→P.63)。

### 2 スピーカー

パソコンの音声を出します(→P.58)。

### 3 内蔵バッテリーパックロック

内蔵バッテリーパックの取り付け/取り外しをするときに使用します(→P.55)。

### 4 内蔵バッテリーパック

充電式のバッテリーです(→P.55)。

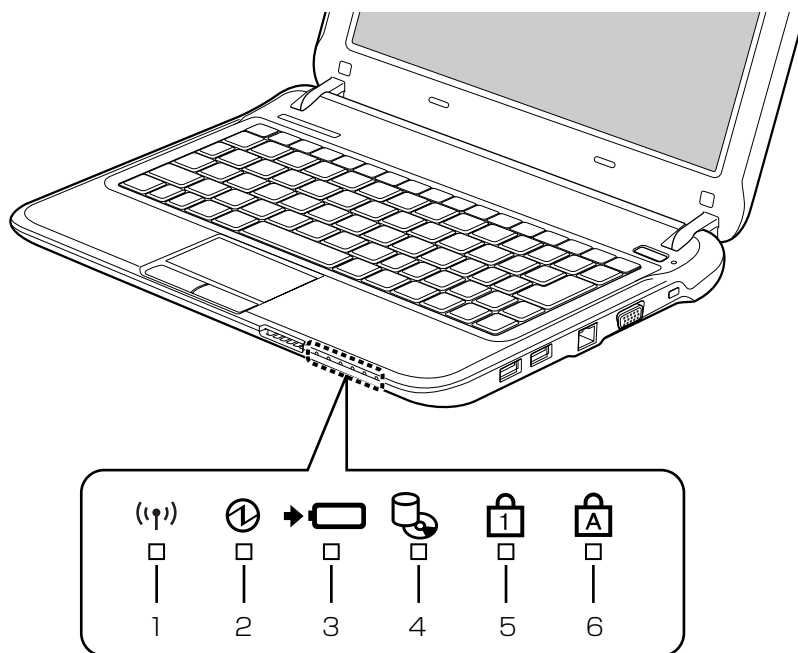

(イラストは機種や状況により異なります)

### 1 ワイヤレス通信ランプ (📶)

次の電波を発信しているときに点灯します。

- ・無線 LAN
- ・モバイル WiMAX

なお、電波の発信／停止を切り替えるには、

【Fn】 + 【F5】 を押してください。

### 2 電源ランプ (🔌)

パソコンの電源が入っているときに点灯します。

### 3 バッテリー充電／残量ランプ (🔋)

パソコンにACアダプタが接続されている場合に、バッテリーの充電状態を表示します。また、AC アダプタが未接続の場合、バッテリーの残量や状態も確認することができます (→ P.55)。

### 4 ディスクアクセスランプ (🖱️)

内蔵ハードディスクにアクセスしているときに点灯します。

### 5 Num Lk ランプ (🔢)

キーボードがテンキーモードのときに点灯します。点灯時は、「テンキーになるキー」で数字や記号を入力できます。

【Num Lk】 キー (→ P.25)

### 6 Caps Lock ランプ (🔤)

英大文字固定モード (英字を大文字で入力する状態) のときに点灯します。

【Caps Lock】 キー (→ P.25)

# キーボード

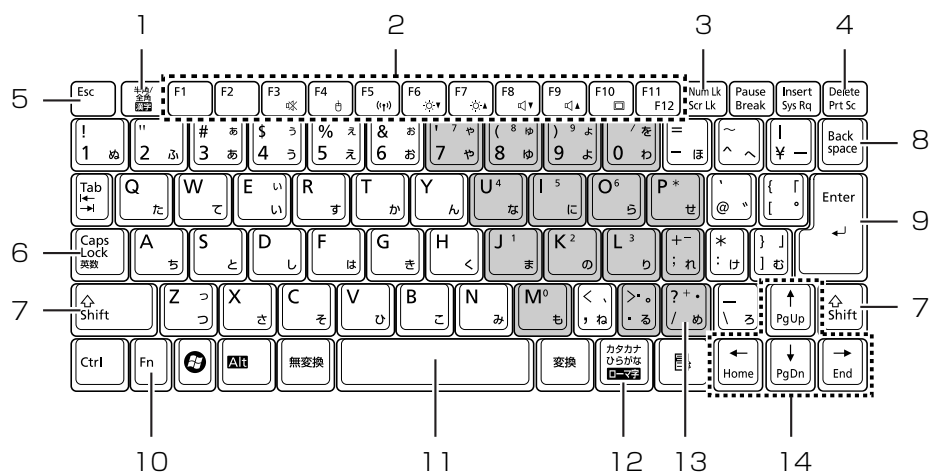

(イラストは機種や状況により異なります)

## 1 半角/全角キー

キーを押すごとに、半角入力/全角入力を切り替えます。全角入力にすると、日本語を入力できます。

## 2 ファンクションキー

ソフトウェアごとにいろいろな機能が割り当てられています。青い刻印の機能は、**[Fn]** を押しながらそのキーを押して使います。

## 3 Num Lk キー

**[Num Lk]** を押すと、テンキーモードになります。もう一度押すと解除されます。

## 4 Delete キー

カーソルの右側にある 1 文字を削除します。

## 5 Esc キー

現在の作業を取り消します。

## 6 Caps Lock キー

**[Shift]** を押しながら **[CapsLock]** を押して、英大文字入力/小文字入力を切り替えます。

## 7 Shift キー

**[Shift]** を押しながら文字キーを押すと、キーの上段に刻印されている記号を入力できます。

## 8 Back Space キー

カーソルの左側にある 1 文字を削除します。

## 9 Enter キー

入力した文字を確定したり、改行したりします。

## 10 Fn キー

**[Fn]** を押しながら青い刻印のあるキーを押すと、それぞれのキーに割り当てられた機能を使用することができます。

**[F12]** キーを使用する場合は、**[Fn] + [F11]** キーを押してください。

**[Fn] + [F3]** 音声出力の ON/OFF を切り替えます。

**[Fn] + [F4]** フラットポイントの有効/無効を切り替えます。

**[Fn] + [F5]** 無線 LAN およびモバイル WIMAX の電波の発信/停止を切り替えます。

**[Fn] + [F6]** 画面を暗くします。

**[Fn] + [F7]** 画面を明るくします。

**[Fn] + [F8]** 音量を小さくします。

**[Fn] + [F9]** 音量を大きくします。

**[Fn] + [F10]** 外部ディスプレイを接続した場合に、液晶ディスプレイと外部ディスプレイで表示先を切り替えます。

**[Fn] + [←/Home]** カーソルを行の最初に移動します。

**[Fn] + [Ctrl] + [←/Home]** 文章の最初に移動します。

**[Fn] + [↑/Pg Up]** 前の画面に切り替えます。

**[Fn] + [↓/Pg Dn]** 次の画面に切り替えます。



**[Fn] + [→/End]** カーソルを行の最後に移動します。

**[Fn] + [Ctrl] + [→/End]** 文章の最後に移動します。

#### 11 スペースキー

文字を入力するときに、空白（スペース）を入力します。

#### 12 カタカナ／ひらがなキー

 を押しながら  (カタカナ／ひらがな) を押して、ローマ字入力／ひらがな入力を切り替えます。

#### 13 テンキーになるキー

テンキーモードのときに、テンキーとして使えるキーです。

#### 14 カーソルキー

カーソルを上下左右に移動します。

## パソコンの使用環境についての注意

パソコンは精密機器です。使用環境に注意してご利用ください。取り扱い方法を誤ると故障や機能低下、破損の原因となります。

内容をよくご理解のうえ、注意してお取り扱いください。

- 極端に高温または低温になる場所や、湿度の高い場所ではお使いにならないでください。

パソコン本体の使用環境は、温度 5 ~ 35 °C / 湿度 20 ~ 80%RH (動作時)、温度 -10 ~ 60 °C / 湿度 20 ~ 80%RH (非動作時) です。

- 動作時、非動作時に関わらず、パソコン本体が結露しないようにご注意ください。

結露は、空気中の水分が水滴になる現象です。温度の低い場所から、温度の高い場所へ移動したときに起こります。

- 直射日光の当たる場所ではお使いにならないでください。

感電、火災、破損や故障の原因となります。

- 水など液体のかかる場所ではお使いにならないでください。

パソコン内部の回路がショートして、壊れてしまうことがあります。

- ほこりの多い場所や、油を使用する場所ではお使いにならないでください。

ファンに詰まったほこりや油分で放熱が妨げられ、故障の原因となります。

- 棚、ドア付 AV ラック、ふとんやクッションの上など熱がこもりやすい場所ではお使いにならないでください。

放熱が妨げられ、故障の原因となります。

パソコン本体および AC アダプタは平らで堅い机の上などに置いてください。

- 吸気孔や排気孔をふさがないでください。

放熱が妨げられ、故障の原因となります。

パソコン本体と壁の間に前後左右 10cm 以上のすき間をあけてお使いください。

- 電源が入っているときは、キーボードの上に書類などのおおいかぶさる物を置かないでください。

放熱が妨げられ、故障の原因となります。

- 定期的にはこりなどを取り除いてください。

ファンにほこりが詰まっていると、放熱が妨げられ、故障の原因となります。

- パソコン本体のそばで喫煙しないでください。

タバコのヤニや煙がパソコン内部に入り、ファンなどの機能を低下させる可能性があります。

- 排気孔の近くに物を置いたり、排気孔の近くには手を触れないでください。排気孔からの熱で、排気孔の近くに置かれた物や手が熱くなることがあります。

- パソコンを長時間同じ場所に設置すると、その場所の材質が変質したり劣化したりすることがありますので、ご注意ください。

- 静電気の発生しやすい場所ではお使いにならないでください。

パソコンは、静電気に対して弱い部品で構成されており、人体にたまった静電気により破壊される場合があります。使用する前には、金属質のものに手を触れて、静電気を放電してください。

- テレビやラジオなど、電磁波の影響を受けやすいものの近くではお使いにならないでください。

故障や機能低下の原因となります。

- モーターやスピーカーなど、磁気を発生するものの近くではお使いにならないでください。

故障や機能低下の原因となります。

- タコ足配線はしないでください。

感電・火災の原因となります。

- 腐食性ガス（温泉から出る硫黄ガスなど）が存在する場所ではお使いにならないでください。

パソコン本体が腐食する可能性があります。

- 次の無線通信機能が搭載されている機種でこれらの機能をお使いになるときは、できるだけ見通しの良い場所でお使いください。電子レンジの近く、アマチュア無線機の近くや足元など見通しの悪い場所でお使いになると、周囲の電波の影響を受けて、接続が正常に行えないことがあります。

・ 無線 LAN

・ モバイル WiMAX

## 使用上のお願い

### パソコン本体取り扱い上の注意

- 衝撃や振動を与えないでください。
- 操作に必要な力以外の部分を押したり、必要以上の力を加えたりしないでください。
- 磁気ブレスレットや磁気ネックレスなど、磁気を発生するものを身につけたまま、操作しないでください。画面が表示されなくなるなどの故障の原因となるおそれがあります。
- マニュアルに記述されている箇所以外は絶対に開けないでください。
- 電源が入っているときに液晶ディスプレイを閉じてもスリープや休止状態にしない設定にした場合は、パソコン本体の液晶ディスプレイを閉じないでください。パソコン本体の放熱が妨げられ、故障の原因となることがあります。
- バッテリーパックを取り外した状態で使用しないでください。パソコン本体は、バッテリーパックを取り外したまま使用するようには設計されていません。水などの液体や金属片などの異物が混入し、故障・感電・火災の原因になる可能性があります。
- 水などの液体や金属片、虫などの異物を混入させないようにしてください。故障の原因になる可能性があります。
- パソコン本体を立てたり傾けて置かないでください。パソコン本体が倒れて、故障の原因となることがあります。
- パソコン本体は昼夜連続動作（24 時間動作）を目的に設計されていません。ご使用にならないときは電源を切ってください。

### パソコンの温度上昇に関して

- 長時間使用すると、パソコン表面の温度が上昇して、温かく感じるがありますが、故障ではありません。これは、パソコン内部の温度が一定以上になると、装置全体から放熱するので、キーボードなどの表面も温くなるためです。
- ひざの上など直接肌に触れた状態では、長時間使用しないでください。パソコンの底面が熱くなり、低温やけどを起こす可能性があります。

- 使用するソフトウェアによっては、パームレスト部（手を載せる部分）が多少熱く感じられることがあります。長時間使用する場合には低温やけどを起こす可能性がありますので、ご注意ください。

### パソコン内部からの音に関して

パソコン本体内部からは、パソコン本体内部の熱を外に逃がすためのファンの音や、ハードディスクドライブがデータを書き込む音などが聞こえることがあります。これらは故障ではありません。

### パソコンを持ち運ぶ場合の注意

- 必ずパソコンの電源を切ってください。電源が入ったまま持ち運ばないでください。また、電源を切ってから動かす場合も、5 秒ほど待ってから動かしてください。衝撃によりハードディスクドライブが故障する原因となります。
- 液晶ディスプレイを閉じ、パソコン本体に接続しているケーブルなどをすべて取り外してください。
- パソコン本体にメモリーカードをセットしている場合は必ず取り外してください。
- パソコン本体を持ち上げたり移動させたりするときは、両手で掴んでください。
- パソコン本体や AC アダプタを運ぶ場合は、ぶつけたり落としたりしないでください。かばんなどに入れて衝撃や振動から保護してください。
- パソコン本体をかばんなどに入れて持ち運ぶ場合には、次のような点に注意してください。パソコン本体の背面を下側にして、かばんなどに入れてください。また、AC アダプタをいっしょに入れて持ち運ぶと、AC アダプタでパソコン本体を傷つけたり、破損したりするおそれがあります。
- パソコン本体を自動車内に設置した状態での使用は、保証しておりません。

## 液晶ディスプレイの取り扱い上の注意

- 液晶ディスプレイの開閉は、衝撃を与えないようにゆっくりと行ってください。
- 液晶ディスプレイを開くときは、無理に大きく開けないでください。
- 液晶ディスプレイをたたいたり強く押ししたりしないでください。また、ひっかいたり先のとがったもので押ししたりしないでください。
- 表示面・天板面にかかわらず、液晶ディスプレイに強い圧力が加わると、画面にムラが発生する場合があります。
- 液晶ディスプレイにゴムやビニール製品を長時間接触させないでください。表面がはげたり、変質したりすることがあります。
- 液晶ディスプレイを開いたまま、パソコン本体を裏返して置かないでください。
- 液晶ディスプレイとキーボードの間に、物をはさまないでください。

## 雷についての注意

落雷の可能性がある場合は、パソコンの電源を切るだけでなく、すべてのケーブル類を抜いておいてください。

また、雷が鳴り出したときは、落雷の可能性がなくなるまでパソコン本体やケーブル類、およびそれらにつながる機器に触れないでください。

安全のため、避雷器の設置をお勧めします。

落雷には、直撃雷と誘導雷の2種類ありますが、パソコンの故障は主に誘導雷によって起こります。雷により周囲に強力な電磁場ができると発生し、電線や電話線などから侵入するのが誘導雷です。パソコンの場合、電源ケーブル、外部機器との接続ケーブル、LANケーブルなどからの誘導雷の侵入が考えられます。誘導雷を防ぐにはケーブル類を抜くなどの対策が必要です。

直撃雷は避雷針によって雷を誘導して対象物を保護できますが、避雷器の許容値を超えた非常に大きな雷を受けた場合には、避雷器を用いてもパソコン本体を保護できないことがありますので、ご了承ください。場合によっては、パソコン本体だけでなく、周辺機器などが故障することもあります。落雷によるパソコン本体の故障は、保証期間内でも有償修理となります。故障の状況によっては、修理費用が高額になることもあるので、ご注意ください。

## 疲れにくい使い方

パソコンを長時間使い続けていると、目が疲れ、首や肩や腰が痛くなることがあります。その主な原因は、長い時間同じ姿勢でいることや、近い距離で画面やキーボードを見続けることです。パソコンをお使いになるときは姿勢や環境に注意して、疲れにくい状態で操作しましょう。

- 直射日光が当たらない場所や、外光が直接目に入ったり画面に映り込んだりしない場所に設置し、画面の向きや角度を調整しましょう。
- 画面の輝度や文字の大きさなども見やすく調整しましょう。
- 目と画面との距離をとり、疲れにくい位置を保って利用しましょう。
- 1時間以上続けて作業しないようにしましょう。
  - ・続けて作業をする場合には、1時間に10～15分程度の休憩時間をとりましょう。
  - ・休憩時間までの間に1～2分程度の小休止を1～2回取り入れましょう。

## セットアップの注意事項

### ■操作の途中で電源を切らないでください

途中で電源を切ると、Windows が使えなくなる場合があります。「Windows のセットアップをする」(→ P.34) が終わるまでは、絶対に電源を切らないでください。

### ■時間に余裕をもって作業してください

セットアップには半日以上時間をとり、じっくりと作業することをお勧めします。

### ■必ず AC アダプタを接続してください

途中でバッテリー残量がなくなると電源が切れてしまい、Windows が使えなくなる場合があります。

### ■セットアップ前にマウスや周辺機器を接続しないでください

- マウスが添付されている場合は、「Windows のセットアップをする」(→ P.34) が終わるまで接続しないでください。
- 別売の周辺機器 (マウス、LAN ケーブル、プリンター、USB メモリ、メモリーカードなど) は、「Windows のセットアップをする」(→ P.34) が終わるまで接続しないでください。周辺機器の設定方法については、周辺機器のメーカーへお問い合わせください。

## 初めて電源を入れる

- 1 AC アダプタに AC ケーブルを接続します。
- 2 パソコン本体側面の DC-IN コネクタに接続します。
- 3 電源プラグをコンセントに接続します。

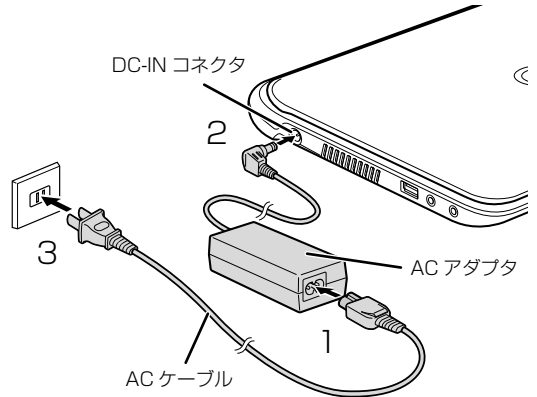

(これ以降のイラストは機種や状況により異なります)

- 4 パソコン本体と液晶ディスプレイ上部中央の両方に手を添えて開きます。

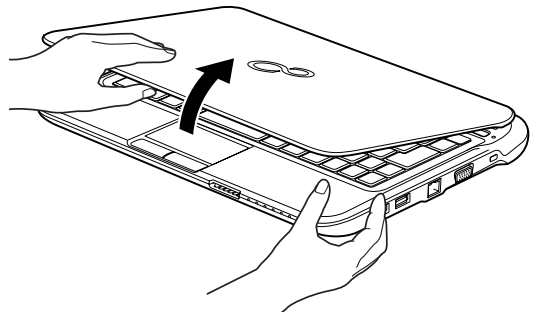

- 5 電源ボタンを押します。

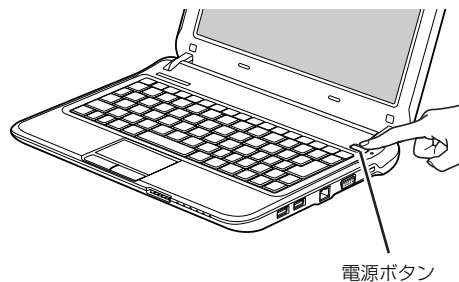



## 6 そのまましばらくお待ちください。

画面が何度か変化します。

「Windows のセットアップ」画面が表示されるまでお待ちください。

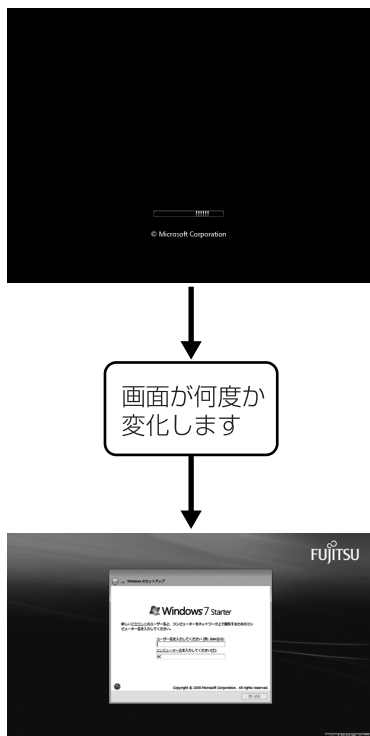

## 重要

- ▶ 「Windows のセットアップ」画面が表示されるまでは、絶対に電源を切らないでください。
- ▶ しばらく操作をしないと省電力機能が働き、画面が真っ暗になることがあります。電源が切れたわけではありません。フラットポイントやキーボードを操作すると元の画面に戻ります。画面が戻らなかった場合は、電源ボタンを押してください。  
※電源ボタンは 4 秒以上押さないでください。  
電源が切れ、パソコンが使えなくなる場合があります。
- ▶ まれに、「Windows のセットアップ」画面が表示されず、次のような画面が表示される場合があります。



この場合は、電源ボタンを 4 秒以上押して電源を切り、「ご購入時の状態に戻すリカバリを実行する」(→ P.82) をご覧になり、リカバリを行ってください。

## ■操作方法の確認

セットアップでは、フラットポイントを使います。ここでは、フラットポイントの基本的な使い方を説明します。

- 1 指先で操作面をなぞると、指の動きに合わせて、マウスポインター（) が画面の上を動きます。

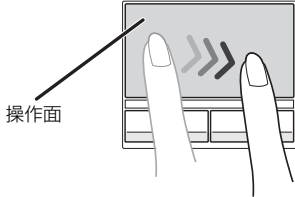

操作面の中央部分をなぞって操作してください。

(これ以降のイラストは機種や状況により異なります)

- 2 目的の位置にマウスポインター（) を合わせ、左ボタンをカチッと1回押して、すぐに離します。この操作のことを、「クリック」といいます。右ボタンを1回押すことを「右クリック」といいます。

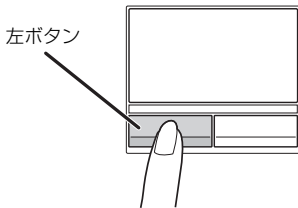

この後は「セットアップする」(→ P.33) をご覧になり、セットアップを行ってください。

## セットアップの流れを確認する

初めてパソコンを使うときは、セットアップが必要です。  
次のチャートの順にセットアップを進めてください。

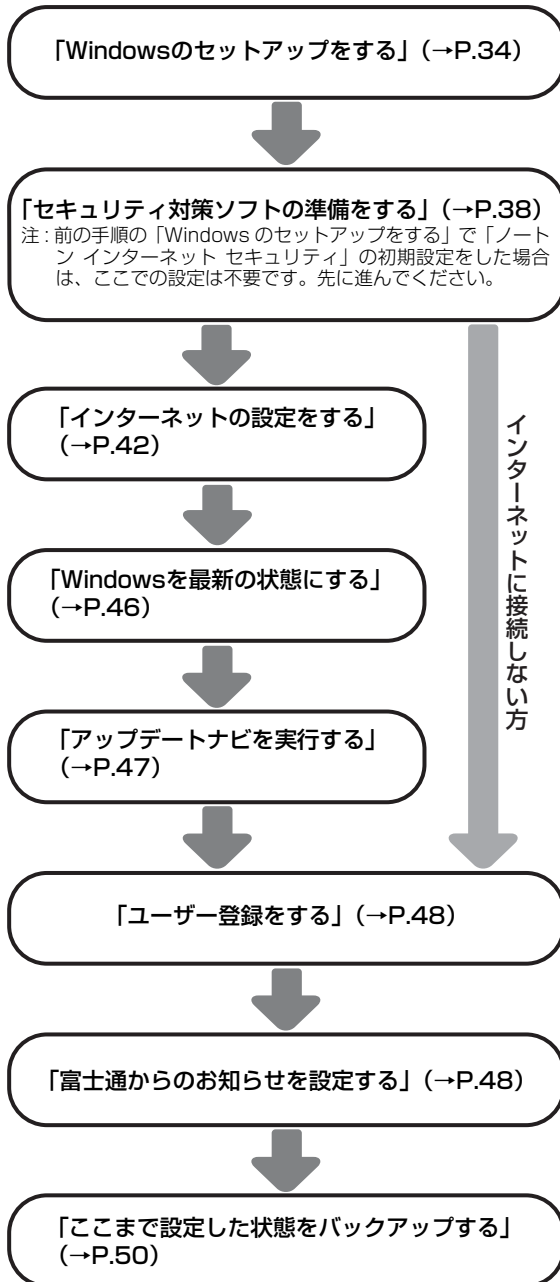

### Point

- ▶ 「Office 2010」搭載機種の場合、「富士通からのお知らせを設定する」 (→P.48) の後に、プロダクトキーの入力とライセンス認証を行ってください。  
「Office 2010」のプロダクトキーの入力とライセンス認証をする」 (→P.49)
- ▶ 万が一に備え、セットアップ終了後、できるだけ早く「リカバリディスクセット」を作成してください。詳しくは「「リカバリディスクセット」を作る」 (→P.51) をご覧ください。

# Windows のセットアップをする

初めてパソコンに電源を入れると、Windows のセットアップが始まります。

「初めて電源を入れる」(→ P.30) から引き続き操作を行ってください。

- 1 ユーザー名を入力し、「次へ」をクリックします。  
ユーザー名は **12 文字以内**の半角英数字でお好きな名前を入力してください。数字を使う場合は、英字と組み合わせてください。  
コンピューター名は、ここでは**変更しない**でください。

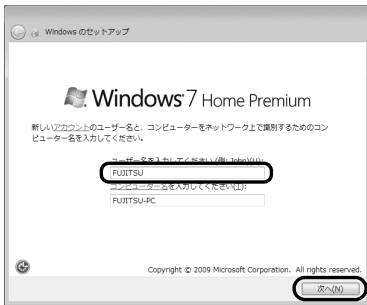

(これ以降の画面は機種や状況により異なります)

## 重要

- ▶ 次の文字や文字列はユーザー名に使えませんので、入力しないでください。
  - ・ @、%、/、-などの記号やスペース
  - ・ CON、PRN、AUX、CLOCK\$, NUL、COM1 ~ COM9、LPT1 ~ LPT9の文字列
- ▶ まれに、「Windows のセットアップ」画面が表示されず、次のような画面が表示される場合があります。

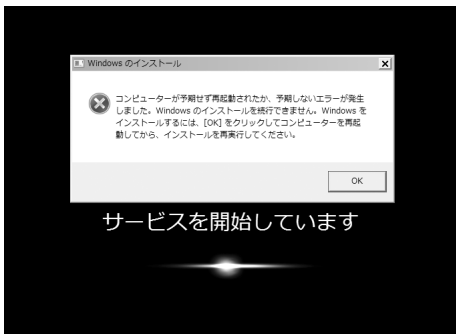

(画面は一例です)

この場合は、電源ボタンを 4 秒以上押して (ESPRIMO FH シリーズ、または ESPRIMO

EH シリーズの場合は  に 4 秒以上触れて) 電源を切り、「ご購入時の状態に戻すリカバリを実行する」(→ P.82) をご覧になり、リカバリを行ってください。

- 2 「次へ」をクリックします。

画面には「パスワードを入力してください」と表示されていますが、パスワードを入力しなくてもセットアップには問題ありません。セットアップ完了後にパスワードを設定することもできます。またパスワードを入力した場合は、絶対に忘れないようにしてください。何かに書き留めておくなど、十分に注意して管理してください。

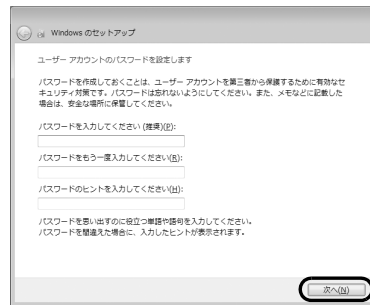

- 3 ライセンス条項を確認し、2ヶ所の  をクリックして  にし、「次へ」をクリックします。

ライセンス条項に同意しないと、Windows をお使いになれません。



- 4 「推奨設定を使用します」をクリックします。

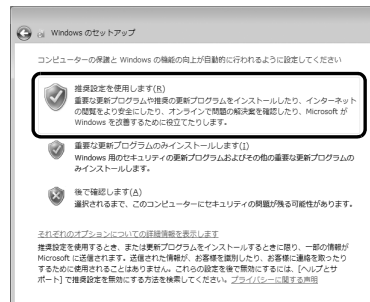

- 5 「ワイヤレスネットワークへの接続」画面が表示された場合は、「スキップ」をクリックします。



**重要**

- ▶ ここでは、インターネットなどネットワークに接続しないでください。ネットワークに接続していると、Windows のセットアップが正常に終了できない場合があります。

- 6 「ハードディスク領域変更ツール」ウィンドウが表示された場合は、「変更しない」をクリックします。

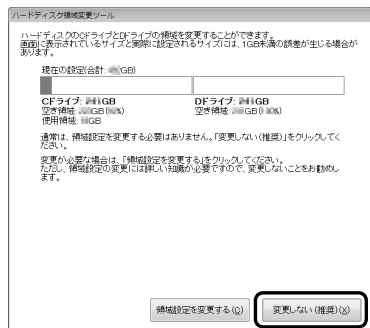

**Point**

- ▶ ここでは、ハードディスク領域の設定を変更することができます。ただし、ハードディスクの設定には詳しい知識が必要になるため、変更しないことをお勧めします。
- ▶ ハードディスク領域を変更する場合は、次の手順で設定してください。
  1. 「領域設定を変更する」をクリックします。
  2.  をドラッグして領域の割合を設定し、「実行」をクリックします。
  3. 「設定の確認」ウィンドウが表示されたら、内容を確認して「はい」をクリックします。
- ▶ D ドライブの容量が少ないと「マイリカバリ」を使ったバックアップができなくなる場合があります。

ます。

- ▶ 録画データをDVDやBlu-ray Discなどのディスクに書き込む場合、C ドライブには書き込むデータ分の空き容量が必要になります。

- 7 「必ず実行してください」ウィンドウが表示されたら、「実行する」をクリックします。

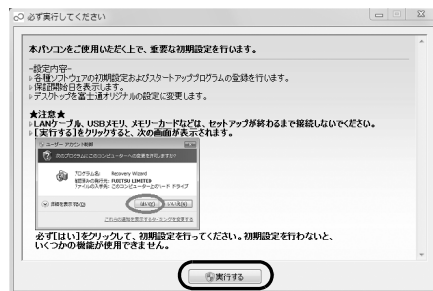

「ユーザーアカウント制御」ウィンドウが表示されたら、「はい」をクリックします。

- 8 「保証期間と電話サポート無料期間表示」ウィンドウが表示されるまで、何も触らずそのままお待ちください。

お使いの機種により、10～20分程度時間がかかる場合があります。

**重要**

- ▶ 「診断センターにお問い合わせください」と表示された場合は、画面の指示に従ってください。

- 9 保証書を用意し、保証開始日を保証書に書き写します。





保証書に保証開始日が記入されていないと、**保証期間内であっても有償**での修理となります（保証開始日はこのパソコンの電源を最初に入れた日になります）。

**保証書は大切に保管してください。**

10 「保証期間と電話サポート無料期間表示」ウィンドウの「閉じる」をクリックし、「いいえ」をクリックします。

## Point

- ▶ お使いの機種によっては「Adobe Reader - 使用許諾契約書」ウィンドウが表示される場合があります。「同意する」をクリックしてください。「重要なお知らせ」という画面が表示されます。これらの画面には本パソコンをお使いになるうえで知っておいていただきたいことが記載されています。よくお読みになり、読み終わったら、 をクリックして画面を閉じてください。
- ▶ 「重要なお知らせ」はセットアップ終了後でも、ご覧になることができます。  
 (スタート) ▶ 「すべてのプログラム」 ▶ 「重要なお知らせ」の順にクリックしてください。

11 「セキュリティ対策ソフトの設定」ウィンドウが表示されたら、セキュリティ対策ソフトの設定をします。



### ■「ノートン インターネット セキュリティ」を使う場合

ここで「ノートン インターネット セキュリティ」の初期設定を行います。

1. ① 「使用許諾契約書に同意し、ノートン™ インターネット セキュリティ (90 日間無料試用版) を有効にする」をクリックします。
2. ③ 「決定する」をクリックします。  
「ノートン インターネット セキュリティ」の初期設定が開始します。

3. 「ノートン™ インターネット セキュリティ (90 日間無料試用版) の設定が完了しました。」と表示されたら、「閉じる」をクリックします



### ■後でセキュリティ対策ソフトの設定を行う場合

1. ② 「セキュリティの設定は後で行う 又はウイルスバスター™ (90 日間無料試用版) を利用する」をクリックします。
2. ③ 「決定する」をクリックします。

## 重要

▶ コンピューターウイルスや不正アクセスなど、さまざまな脅威からパソコンを守るためには、セキュリティ対策ソフトをお使いになることをお勧めします。「ノートン インターネット セキュリティ」を使いたい場合はここで初期設定を行うと後で設定しなくて済み、セットアップにかかる時間が短縮できます。

ここで「ノートン インターネット セキュリティ」の初期設定を行わなかった場合も、「セキュリティ対策ソフトの準備をする」(→ P.38) でセキュリティ対策ソフトを設定できます。

▶ 「富士通ショッピングサイト WEB MART」で、「ノートン™ インターネット セキュリティ 2011 15ヶ月版」または「ノートン™ インターネット セキュリティ 2011 24ヶ月版」をご購入された方は、ここで「ノートン インターネット セキュリティ」の初期設定をすることをお勧めします。

更新サービスの期間は15ヶ月間または24ヶ月間になります。同梱されている  「アクティブ化ガイド」の内容を確認し、プロダクトキーを入力してアクティブ化してください。

- ▶ セキュリティ対策ソフトを最新の状態にアップデートして使うには、インターネット接続環境が必要になります。
- ▶ 「ノートン インターネット セキュリティ」および「ウイルスバスター」は、初期設定が完了してから 90 日間アップデートしてお使いいただけます。その後もお使いいただくには、更新手続き（有料）が必要です。

## 12 「設定完了」ウィンドウが表示されたら、内容を確認し、「OK」をクリックします。



パソコンが再起動し、「パソコン準備ばっちりガイド」が表示されます。



- ▶ LIFEBOOK の場合、これ以降マウスをお使いいただけます。

### ここで一休みできます

ここでいったん電源を切って、セットアップを中断することができます。

 (スタート) ▶  の順にクリックするとパソコンの電源が切れます。

一休みした後は、セットアップを再開させ必ず完了させてください。

この後は、お使いの状況によって操作が異なります。

### ➡ 手順 11 で、「ノートン インターネット セキュリティ」を使うことにして、インターネットに接続する場合

「インターネットの設定をする」(→ P.42) に進んでください。

また、「[「ノートン インターネット セキュリティ」をお使いになるうえでの注意」(→ P.40) もご覧ください。

### ➡ 手順 11 で、「ノートン インターネット セキュリティ」を使うことにして、インターネットに接続しない場合

「ユーザー登録をする」(→ P.48) に進んでください。

また、「[「ノートン インターネット セキュリティ」をお使いになるうえでの注意」(→ P.40) もご覧ください。

### ➡ 手順 11 で、後でセキュリティの設定は行うことにした場合

「セキュリティ対策ソフトの準備をする」(→ P.38) に進んでください。

## セキュリティ対策ソフトの準備をする

コンピューターウイルスや不正アクセスなど、さまざまな脅威からパソコンを守るためには、セキュリティ対策ソフトをお使いになることをお勧めします。

このパソコンには、90日間無料でお使いになれる「ノートン インターネット セキュリティ」と「ウイルスバスター」が用意されています。

### 重要

▶ 「富士通ショッピングサイト WEB MART」で、「ノートン™ インターネット セキュリティ 2011 15ヶ月版」または「ノートン™ インターネット セキュリティ 2011 24ヶ月版」をご購入された方は、「ノートン インターネット セキュリティ」を選択してください。

更新サービスの期間は15ヶ月間または24ヶ月間になります。同梱されている「アクティブ化ガイド」の内容を確認し、プロダクトキーを入力してアクティブ化してください。

▶ セキュリティ対策ソフトを最新の状態にアップデートして使うには、インターネット接続環境が必要になります。また、「ウイルスバスター」をお使いになる場合は、メールアドレスが必要です。

▶ セキュリティ対策ソフトは、初期設定が完了してから90日間アップデートしてお使いいただけます。その後もお使いいただくには、更新手続き（有料）が必要です。

### Point

▶ その他のセキュリティ対策ソフトをお使いになる場合は、「ノートン インターネット セキュリティ」を削除してから、インストールしてください（→ P.39）。

## セキュリティ対策ソフトを選択する

「ノートン インターネット セキュリティ」か「ウイルスバスター」のどちらか1つ選択して初期設定を行ってください。

- 1 「パソコン準備ばっちりガイド」の「セキュリティ対策ソフトを準備する」をクリックし、「実行する」をクリックします。



（これ以降の画面は機種や状況により異なります）

「セキュリティ対策ソフト選択」ウィンドウが表示されます。

### Point

▶ 「パソコン準備ばっちりガイド」画面が表示されていない場合は、デスクトップにある、（パソコン準備ばっちりガイド）をクリックします。

この後は、お使いの状況によって操作が異なります。

### ➡ 「ノートン インターネット セキュリティ」を選択したい場合

「「ノートン インターネット セキュリティ」の初期設定をする」（→ P.39）に進んでください。

### ➡ 「ウイルスバスター」を選択したい場合

「「ウイルスバスター」の初期設定をする」（→ P.41）に進んでください。



## 「ノートン インターネット セキュリティ」の初期設定をする

### 1 「初期設定を開始する」をクリックします。

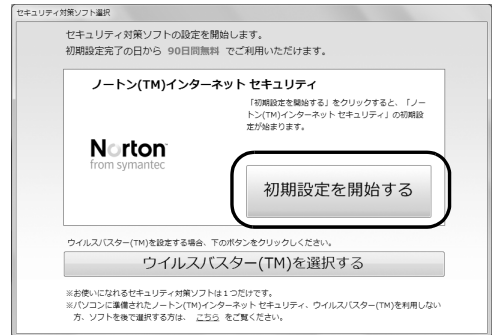

### 2 「同意して次へ」をクリックします。



「ユーザーアカウント制御」ウィンドウが表示されたら、「はい」をクリックします。

### 3 「今すぐにアクティブ化」をクリックします。

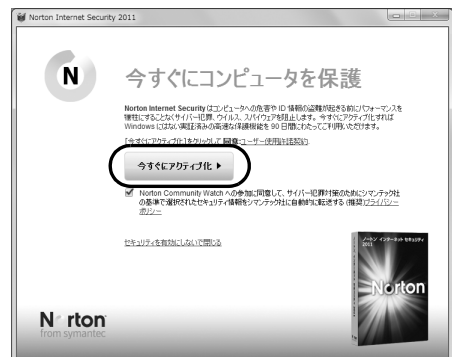

初期設定が始まります。しばらくお待ちください。

### その他のセキュリティ対策ソフトを使うときは

あらかじめインストールされている「ノートン インターネット セキュリティ」の削除が必要です。次の操作を行って、「ノートン インターネット セキュリティ」の削除を行ってください。

1. 「セキュリティ対策ソフトを選択する」(→ P.38) の手順 1 で表示された「セキュリティ対策ソフト選択」ウィンドウで、「こちら」をクリックします。

※お使いになれるセキュリティ対策ソフトは1つだけです。  
※パソコンにインストールされたノートン(TM)インターネットセキュリティ、ウイルスバスター(TM)を利用しない方、ソフトを後で選択する方は、こちらをご覧ください。

2. 「このパソコンに用意されたソフトを使わない」をクリックします。
3. 「ノートン (TM) インターネット セキュリティをアンインストールする」をクリックします。
4. 「同意して次へ」をクリックします。
5. 「ユーザーアカウント制御」ウィンドウが表示されたら、「はい」をクリックします。
6. 「格納済みのパスワードや検疫項目を含めてすべてのデータを削除します。」をクリックします。

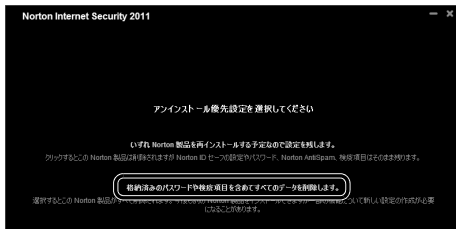

7. 「今すぐに再起動」をクリックします。



#### 4 「完了」をクリックします。

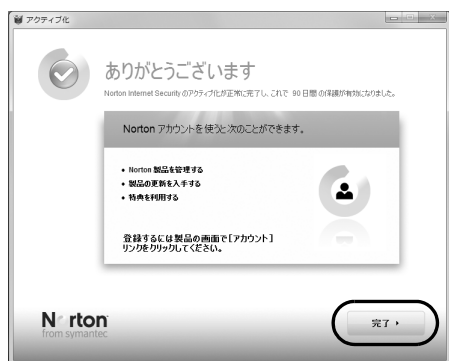

これで、「ノートン インターネット セキュリティ」の初期設定は完了です。

### 「ノートン インターネット セキュリティ」をお使いになるうえでの注意

#### ■「ノートン インターネット セキュリティ」を最新の状態にする

インターネットに接続したら、LiveUpdate 機能をお使いになり、常に最新の状態に保つことをお勧めします。

- 1 デスクトップにある  (Norton Internet Security) をクリックします。
- 2 「コンピュータ保護」の「LiveUpdate を実行」をクリックします。

この後は表示される画面の指示に従って操作してください。

#### ■更新サービスの期間

「ノートン インターネット セキュリティ」の初期設定を完了した日から 90 日間は、無料で最新のウイルスやスパイウェアに対するパターンファイルなどの更新サービスを受けることができます。それ以降も継続して利用される場合は、有料で更新サービスの延長をお申し込みになるか、パッケージ版をご購入ください。

更新サービスの期限が切れると、「有効期間が終了しました」画面が表示されます。更新サービスの延長をお申し込みになる場合は、「今すぐに購入」をクリックし、表示される画面に従って操作してください。

### 重要

- ▶ 「富士通ショッピングサイト WEB MART」で、「ノートン™ インターネット セキュリティ 2011 15ヶ月版」または「ノートン™ インターネット セキュリティ 2011 24ヶ月版」をご購入された方は、更新サービスの期間が15ヶ月間または24ヶ月間になります。同梱されている  「アクティブ化ガイド」の内容を確認し、プロダクトキーを入力してアクティブ化してください。

#### ■お問い合わせ先

「ノートン インターネット セキュリティ」については株式会社シマンテックにお問い合わせください。「ソフトウェアのお問い合わせ先」(→ P.106)

この後は、お使いの状況によって操作が異なります。

#### ➡ インターネットに接続する場合

「インターネットの設定をする」(→ P.42)に進んでください。

#### ➡ インターネットに接続しない場合

「ユーザー登録をする」(→ P.48)に進んでください。

## 「ウイルスバスター」の初期設定をする

- 1 「ウイルスバスター (TM) を選択する」をクリックします。



- 2 「初期設定を開始する」をクリックします。

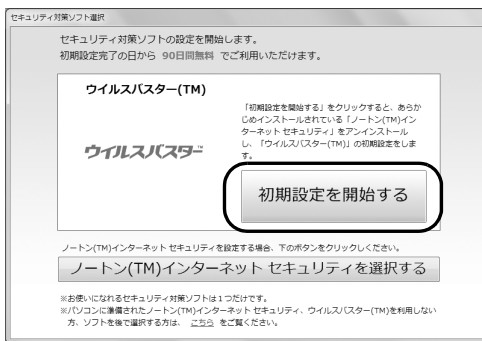

- 3 「同意して次へ」をクリックします。  
「ユーザーアカウント制御」ウィンドウが表示されたら、「はい」をクリックします。
- 4 あらかじめ準備されている「ノートン インターネット セキュリティ」を削除します。

1. 「格納済みのパスワードや検疫項目を含めてすべてのデータを削除します。」をクリックします。

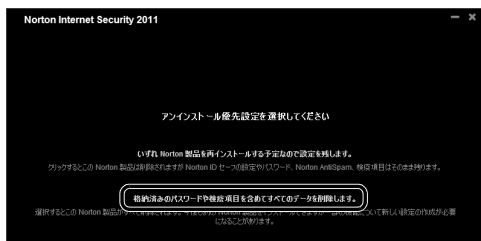

2. 「今すぐに再起動」をクリックします。



- 5 パソコンが再起動し、次の画面が表示されたら、「同意して次へ」をクリックします。



「ユーザーアカウント制御」ウィンドウが表示されたら、「はい」をクリックします。

- 6 「使用許諾契約の確認」と表示されたら、「同意してインストールする」をクリックします。
- 7 「メールアドレスを指定してください」と表示されたら、メールアドレスを入力し、「完了」をクリックします。  
「ウイルスバスター」の画面が消えたらインストールは完了です。

## 「ウイルスバスター」をお使いになるうえでの注意

### ■アップデート機能を有効にする

インターネットに接続したら、「ウイルスバスター」のアップデート機能をお使いになり、常に最新の状態に保つことをお勧めします。

「ウイルスバスター」をアップデートするには、「オンラインユーザ登録」をする必要があります。

次の手順に従って、設定してください。

- 1 デスクトップの  (ウイルスバスター 2011 クラウド) をクリックします。
- 2 「ウイルスバスター」のメイン画面で「有効にする」をクリックします。
- 3 表示される画面の指示に従って操作します。

### ■会員契約の有効期限

「ウイルスバスター」の初期設定を完了した日から 90 日間は、無料で最新のウイルスやスパイウェアに対するパターンファイルなどの更新サービスを受けることができます。それ以降も継続して利用される場合は、有料で契約期間の延長をお申し込みになるか、パッケージ版をご購入ください。

会員契約の有効期限が近づくと、「契約期間終了が近づいてきました」という画面が表示されます。契約期間の延長をお申し込みになる場合は、「更新手続きをする」をクリックし、画面の指示に従って操作してください。

### ■お問い合わせ先

「ウイルスバスター」についてはトレンドマイクロ株式会社にお問い合わせください。

「ソフトウェアのお問い合わせ先」(→ P.106)

この後は、お使いの状況によって操作が異なります。

#### ➡ インターネットに接続する場合

「インターネットの設定をする」(→ P.42)に進んでください。

#### ➡ インターネットに接続しない場合

「ユーザー登録をする」(→ P.48)に進んでください。

## インターネットの設定をする

### ■お使いの状況に合わせて必要な準備をしてください

#### ●プロバイダーと契約している場合

プロバイダーと契約しており、インターネットが使える環境をお持ちの方は、パソコンにインターネットに接続するための設定をしてください。

インターネットに接続するための設定方法については、ご契約のプロバイダーにご確認ください。

#### ●初めてインターネットを使う場合

インターネットに接続するには、プロバイダーとの契約が必要です。プロバイダーとは、インターネットに接続するためのサービスを提供している企業や団体です。

プロバイダーと契約すると、インターネットに接続するために必要な設定の情報などが送られてきます。プロバイダーの指示に従って、パソコンの設定をしてください。

### 重要

- ▶ 有線LANでインターネットに接続する場合は、パソコン本体のLANコネクタ(  )に、別売のLANケーブルを接続してください。LANコネクタの場所は、「各部の名称と働き」(→ P.20)をご覧ください。設定方法については、ご契約のプロバイダーにご確認ください。
- ▶ 無線LANでインターネットに接続する場合は、「無線LANでインターネットに接続する」(→ P.43)をご覧ください。
- ▶ データ通信カードやアダプターをお使いになりインターネットに接続する場合、設定および使用方法については、データ通信カードやアダプターに添付のマニュアルをご覧ください。データ通信カードやアダプターに関しては、ご契約のデータ通信サービス会社にお問い合わせください。

### ■インターネットに接続できたら

ウイルスや不正アクセスからパソコンを守るために、お使いのセキュリティ対策ソフトを最新の状態にしてお使いください。

この後は、「Windowsを最新の状態にする」(→ P.46)に進んでください。

## 無線 LAN でインターネットに接続する

ここでは、無線LANアクセスポイントと内蔵無線LANを使って、無線LANでインターネットに接続する方法を説明します。

### 重要

- ▶ お使いのパソコンに無線LANが搭載されているか、「仕様一覧」(→P.121)をご覧ください。

無線LANが搭載されていない場合は、有線LANまたは別売の無線LANアダプターをお使いください。

### Step1 無線 LAN アクセスポイントを設定する

別売の無線LANアクセスポイントを用意し、インターネットに接続する設定を行ってください。設定方法は、無線LANアクセスポイントのマニュアルをご覧ください。

### 重要

- ▶ 無線LANアクセスポイントは、セキュリティの設定をしてお使いになることをお勧めします。セキュリティの設定をしないと、通信内容を傍受されたり、ネットワークに侵入されたりする危険があります。

### Step2 無線 LAN アクセスポイントの設定を記入する

無線LANアクセスポイントに設定した情報を、次の欄に記入してください。パソコンに無線LANの接続設定をするときに、必要になります。

記入後は第三者に漏れないよう注意してください。無線LANアクセスポイントの設定情報がわからない場合は、**無線LANアクセスポイントのメーカーにお問い合わせください。**

- ネットワーク名 (SSID)



無線LANアクセスポイントの名前のようなものです。パソコンから接続する無線LANアクセスポイントを識別するために利用されます。

- セキュリティの種類



無線LANアクセスポイントに設定するセキュリティは、「WPA2-パーソナル (WPA2-PSK)」や「WEP」などいくつかの種類があります。

設定できるセキュリティの種類は、無線LANアクセスポイントにより異なります。

- 暗号化の種類



「AES」または「TKIP」です。セキュリティの種類によっては、暗号化の種類を設定しない場合があります。

- セキュリティキー (PSK または WEP キー)



無線LANアクセスポイントにセキュリティをかけるときに設定するパスワードです。

### Step3 無線 LAN の電波を発信する

パソコンの無線LANの電波が発信されているか確認します。

- ESPRIMO の場合

1  (スタート) ▶ 「すべてのプログラム」 ▶ 「無線 LAN 電波オン/オフツール」 ▶ 「無線 LAN 電波オン/オフツール」の順にクリックします。

2 「電波発信」をクリックし、「終了」をクリックします。

すでに電波が発信されている場合は、「終了」をクリックしてください。



## ●LIFEBOOK の場合

### 1 パソコン本体で無線 LAN の電波が発信する状態にあることを確認します。

確認方法は機種により異なります。

- ・ワイヤレススイッチがオンになっている
- ・ワイヤレス通信ランプが点灯している

詳しくは、「各部の名称と動き」(→ P.20) をご覧ください。



### 2 画面右下の通知領域にある、 をクリックし、 (Plugfree NETWORK) を右クリックします。

### 3 「電波操作」▶「無線 LAN」▶「電波発信」の順にクリックします。

すでに電波が発信されている場合は、「電波発信」がグレーに表示され選択できません。

## 重要

▶ パソコンを屋外で使う場合、電波法の定めにより5GHz 帯の電波を停止する必要があります。この操作を行うと、現在使用している電波が2.4GHz 帯であっても、通信がいったん切断されます。(IEEE 802.11a に準拠した無線LAN をお使いの場合のみ)

1. 画面右下の通知領域にある  をクリックし、 (Plugfree NETWORK) を右クリックします。
2. 表示されたメニューから、「無線LANモニター」をクリックします。
3. 「無線LAN電波操作」にある「5GHz モード」の  をクリックします。

## Step4 パソコンの設定をする

Windows 7の標準機能を使って無線LANの設定を行う方法を説明します。

### 1 無線 LAN アクセスポイントの電源が入っていることを確認します。

無線LANアクセスポイントの電源の入れ方については、無線LANアクセスポイントに添付されているマニュアルをご覧ください。

### 2 (スタート)▶「コントロールパネル」▶「ネットワークとインターネット」の「ネットワークの状態とタスクの表示」順にクリックします。

「ネットワークと共有センター」ウィンドウが表示されます。

### 3 「新しい接続またはネットワークのセットアップ」をクリックします。

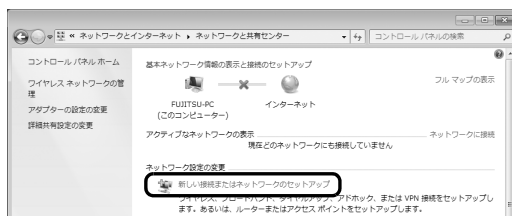

(これ以降の画面は機種や状況により異なります)

### 4 「ワイヤレスネットワークに手で接続します」を選択して「次へ」をクリックします。



### 5 Step2 で記入した無線 LAN アクセスポイントの設定情報を入力し、「次へ」をクリックします。パソコンの設定は、無線LANアクセスポイントの設定と同じ情報を入力する必要があります。

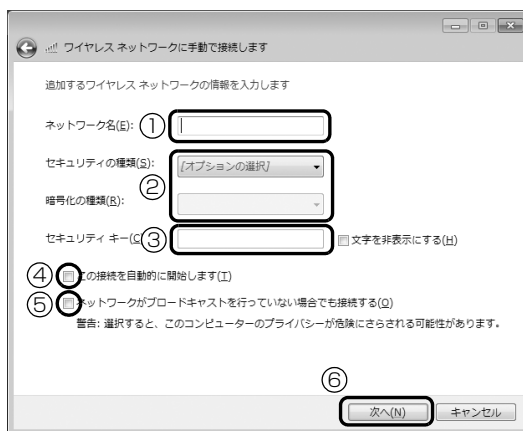

①「ネットワーク名 (SSID)」を入力します。

- ② 「セキュリティの種類」「暗号化の種類」は、お使いの無線LANアクセスポイントの設定に合わせて選択します。
- ③ セキュリティキー (PSK または WEP キー) を入力します。
- ④ 「この接続を自動的に開始します」の  をクリックし、 にします。
- ⑤ 必要に応じて「ネットワークがブロードキャストを行っていない場合でも接続する」の  をクリックし、 にします。
- ⑥ 「次へ」をクリックします。

**6** 正しく設定できると、「正常に○○○を追加しました」と表示されます。

○○○には「ネットワーク名 (SSID)」が表示されます。

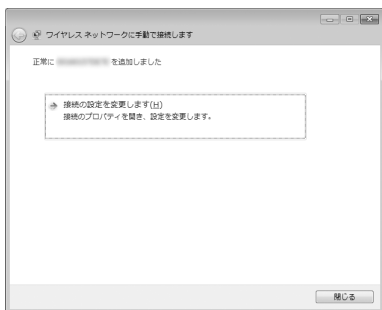

**7** 「Plugfree NETWORK」の「ネットワーク診断」を使って、正しく接続できたか確認します。

「ネットワーク診断」は、ネットワーク接続に関する情報を収集／分析し、ネットワークに関するトラブルの解決をサポートします。

1. (スタート) ▶ 「すべてのプログラム」▶ 「Plugfree NETWORK」▶ 「ネットワーク診断」の順にクリックします。
2. 「ワイヤレスネットワーク接続」が「接続中」となっていることを確認します。

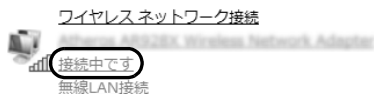

### Point

- ▶ 「ワイヤレスネットワーク接続」が「接続中」にならなかった場合は、もう一度、Step2 で記入した無線LANアクセスポイントの設定情報と、手順 5 で設定した内容を確認してください。

- ▶ 無線LANアクセスポイントで設定した内容と同じ情報をパソコンに設定しないと、ネットワークに接続できません。無線LANアクセスポイントの設定がわからない場合は、無線LANアクセスポイントのメーカーにお問い合わせください。
- ▶ プロバイダーから提供されるインターネット接続に必要な情報が正しく設定されているか確認してください。設定する情報がわからない場合は、ご契約のプロバイダーにお問い合わせください。

## 8 すべてのウィンドウを閉じます。

これで無線LANを使ったインターネット接続は完了です。

## メールの設定をする

このパソコンには、メールソフトとして「Windows Live メール」や「Outlook 2010」(Office 2010 搭載機種のみ) が用意されています。

メールを始めるには、お使いになるメールソフトの設定を行う必要があります。設定方法については、「パソコン準備ばっちりガイド」の「メールを準備する」をご覧ください。

### メールを使うには

プロバイダーから提供される次の情報をメールソフトに設定してください。設定する情報がわからない場合は、ご契約のプロバイダーやデータ通信サービス会社にお問い合わせください。

- ・受信 (POP) サーバー
- ・送信 (SMTP) サーバー
- ・メールアドレス
- ・メールアカウント名
- ・メールパスワード

## Windows を最新の状態にする

「Windows Update」は、マイクロソフト社が提供するサポート機能です。Windows やソフトウェアなどを最新の状態に更新・修正できます。ウイルスや不正アクセスを防ぐための対策もされるので、定期的に行ってください。

### 重要

- ▶ 「Windows Update」でマイクロソフト社から提供されるプログラムについては、弊社がその内容や動作、および実施後のパソコンの動作を保証するものではありませんのでご了承ください。

### Point

- ▶ 手順 3、4 は初回のみ必要です。

- 1 インターネットに接続されているか確認します。
- 2 「パソコン準備ばっちりガイド」の「Windows を最新の状態にする」をクリックし、「実行する」をクリックします。

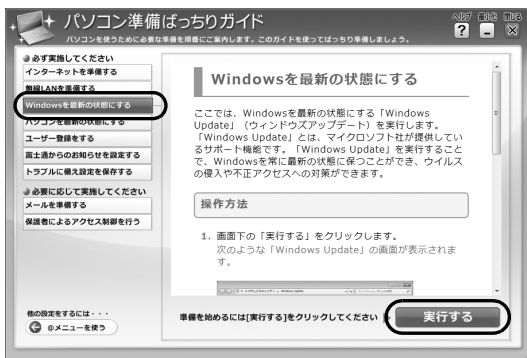

(これ以降の画面は機種や状況により異なります)

### Point

- ▶ 「パソコン準備ばっちりガイド」画面が表示されていない場合は、デスクトップにある、 (パソコン準備ばっちりガイド) をクリックします。

- 3 「詳細情報の表示」をクリックします。

初めて「Windows Update」を行う場合は、「Microsoft Update」のインストールを行います。

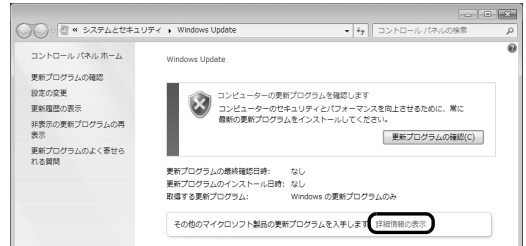

- 4 「使用条件」をご覧になったうえで使用条件に同意し、「インストール」をクリックします。



- ① 「使用条件」をクリックすると、「マイクロソフトの使用条件」ウィンドウが表示されます。
- ②  をクリックして、 にします。
- ③ 「インストール」をクリックします。「ユーザーアカウント制御」ウィンドウが表示されたら、「はい」をクリックします。

- 5 「Windows Update」ウィンドウが表示されたら、画面の指示に従って操作してください。

### Point

- ▶ 「Windows Update」ウィンドウが表示されなかった場合は、次の手順で更新プログラムのインストールを行ってください。
  1.  (スタート) ▶ 「すべてのプログラム」▶ 「Windows Update」の順にクリックします。
  2. 「更新プログラムの確認」をクリックし、画面の指示に従ってください。



## アップデートナビを実行する

「アップデートナビ」で、このパソコンに関連するドライバーやソフトウェアの最新情報を確認し、更新することができます。

- 1 「パソコン準備ばっちりガイド」の「パソコンを最新の状態にする」をクリックし、「実行する」をクリックします。

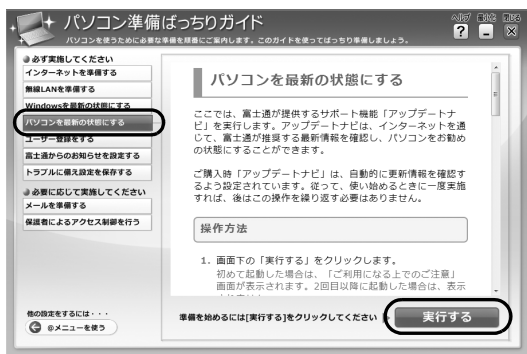

(これ以降の画面は機種や状況により異なります)

### Point

- ▶ 「パソコン準備ばっちりガイド」画面が表示されていない場合は、デスクトップにある、 (パソコン準備ばっちりガイド) をクリックします。

- 2 「ご利用になる上でのご注意」の画面が表示されたら内容をよくお読みになり、「承諾する」をクリックします。

「アップデートナビ」が最新情報を確認します。しばらくお待ちください。お使いの機種や状況によっては、20分程度時間がかかる場合があります。

- 3 更新項目を確認します。必要に応じて概要、詳細をご覧ください。

更新したくない項目がある場合は、その項目の左にある をクリックして にします。通常は、すべての項目を更新することをお勧めします。

### Point

- ▶ 「お使いの環境がお勧めの状態です」と表示されたら、更新は必要ありません。「閉じる」をクリックし、アップデートナビを終了させてください。

- 4 「更新開始」をクリックします。

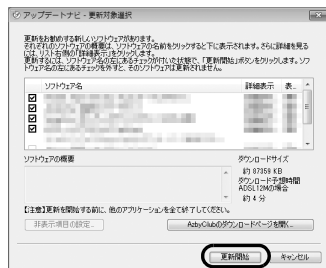

選択されたソフトウェアの更新が始まります。

### Point

- ▶ 「更新開始確認」画面が表示されたら、「アップデートナビ」以外のソフトウェアを終了させ、「更新開始確認」画面に従って操作を進めてください。

- 5 パソコンの再起動を要求するメッセージが表示された場合は、「再起動」をクリックします。

パソコンが再起動し、更新が完了します。再起動を要求するメッセージが表示されない場合は、これで完了です。

### Point

- ▶ 「アップデートナビ」は自動で最新情報を通知されるように設定されています。画面右下の通知領域にメッセージが表示されたら、画面の指示に従ってください。

## ユーザー登録をする

お客様の情報、およびこのパソコンの機種情報を登録いただくことで、お客様 1 人 1 人に、よりきめ細かなサポート・サービスを提供します。

### ■ユーザー登録をする

- お客様専用の「ユーザー登録番号」が発行されます。
- 自動的に富士通パソコンユーザーの会員組織「AzbyClub (アズビィクラブ)」の会員となります。AzbyClub とは、お客様にパソコンをより楽しく快適にご利用いただくための会員組織です。入会費、年会費は無料です (2 年目以降も無料)。

ユーザー登録については、「ユーザー登録のご案内」(→ P.102) をご覧ください。

## 富士通からのお知らせを設定する

「サポートナビ」で富士通からのお知らせ情報を受信するための設定を行います。

「サポートナビ」の「お知らせ機能」を利用すると、富士通からお客様へご提供する、製品に関する重要なお知らせをはじめ、パソコンの使い方のご案内や、安心・便利なサービスやキャンペーンに関するお知らせ情報を受信することができます。

お知らせ情報を受信するためには、サポートナビの「お知らせ機能」の利用についての記載事項に同意していただく必要があります。

- 1 「パソコン準備ばっちりガイド」画面の「富士通からのお知らせを設定する」をクリックし、「実行する」をクリックします。

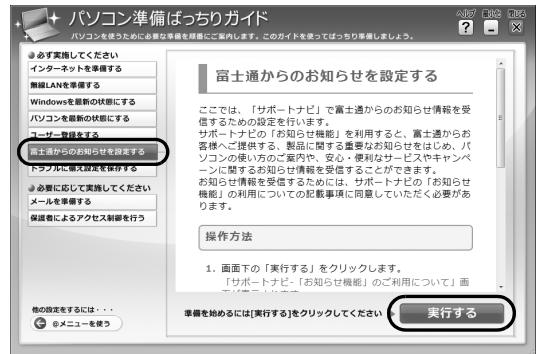

### Point

- ▶ 「パソコン準備ばっちりガイド」画面が表示されていない場合は、デスクトップにある、 (パソコン準備ばっちりガイド) をクリックします。

- 2 「サポートナビ - 「お知らせ機能」のご利用について」画面が表示されたら、内容をよくお読みになり、「同意する」をクリックします。

これで「お知らせ機能」の設定は完了です。

## 「Office 2010」のプロダクトキーの入力とライセンス認証をする

「Office Home and Business 2010」搭載機種、  
「Office Personal 2010」搭載機種、  
「Microsoft® Office Personal 2010 2年間ライセンス版」搭載機種

「Office 2010」の初回起動時にプロダクトキーの入力とライセンス認証が必要です。詳しくはパッケージに同梱されている「お使いになる前に」をご覧ください。

### Point

- ▶ パソコンをご購入時の状態に戻すリカバリ後、「Office 2010」をインストールする場合、プロダクトキーの入力はインストール中に行いません。初回起動時にはライセンス認証のみ行います。
- プロダクトキーはパッケージの中のディスクのケース裏面に貼付されています。絶対に紛失しないように大切に保管してください。
- 「Microsoft® Office Personal 2010 2年間ライセンス版」搭載機種で、ライセンス認証を行うには、お使いのパソコンをインターネットに接続する必要があります。  
電話でのライセンス認証はできません。
- ライセンス期間中にパソコン本体を修理した場合は、再度ライセンス認証が必要になることがあります。
- ライセンス認証ができない場合には、「ソフトウェアのお問い合わせ先」(→ P.106) をご覧になりマイクロソフト株式会社にお問い合わせください。
- 「Office 2010」の初回起動時にプロダクトキーの入力をする場合、途中でキャンセルし、再度プロダクトキーの入力をしようとするとうパソコンが予期せず再起動する場合があります。プロダクトキーの入力を始めたら「Office 2010」を使えるようになるまで操作を中断しないでください。

- テレビチューナー搭載機種をお使いの場合は、テレビ番組の録画中や予約録画時間を避けて、プロダクトキーの入力とライセンス認証を行ってください。なお、テレビ番組の録画や予約録画が開始してしまったときは、録画の終了を確認してからパソコンを再起動してください。
- 「Microsoft® Office Personal 2010 2年間ライセンス版」搭載機種で、2年間のライセンス有効期間が経過後も通常の Office 機能をご利用になる方法については、マイクロソフト株式会社へお問い合わせください。

## ここまで設定した状態をバックアップする

いざというときに復元できるように「マイリカバリ」を使って、Dドライブにディスクイメージを作ってください。

### 重要

- ▶ マイリカバリでDドライブにディスクイメージを作成した後、ハードディスクの領域を変更するとディスクイメージが消えてしまいます。作成したディスクイメージは、外付けハードディスクやUSBメモリなどに保存しておくことをお勧めします。詳しくは、「ディスクイメージをコピーする」(→P.71)をご覧ください。
- ▶ 「マイリカバリ」は、すべてのデータのバックアップ/復元を保証するものではありません。また、著作権保護された映像や音楽などはバックアップ/復元できない場合があります。
- ▶ タッチパネル搭載機種の場合、タッチパネルでの操作はできません。マウスやキーボードで操作してください。

- 1 「パソコン準備ばっちりガイド」の「トラブルに備え設定を保存する」をクリックし、「実行する」をクリックします。

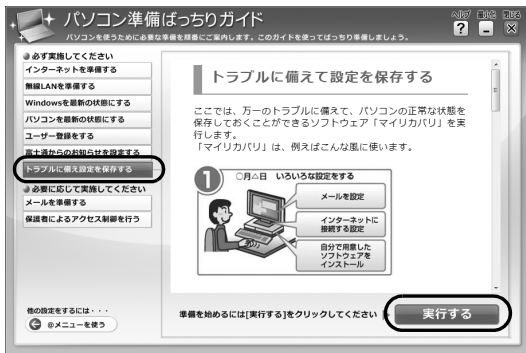

(これ以降の画面は機種や状況により異なります)

「ユーザーアカウント制御」ウィンドウが表示されたら、「はい」をクリックします。

### Point

- ▶ 「パソコン準備ばっちりガイド」画面が表示されていない場合は、デスクトップにある、 (パソコン準備ばっちりガイド) をクリックします。

- 2 「マイリカバリとは」ウィンドウが表示されたら、「次へ」をクリックします。
- 3 「マイリカバリ」ウィンドウの「つくる」をクリックします。
- 4 コメントを入力し、「次へ」をクリックします。コメントには、「セットアップした後」など、いつの時点のディスクイメージかわかるように入力してください。



- 5 「OK」をクリックします。



パソコンが再起動します。

- 6 「ディスクイメージの作成」画面が表示されたら、「Dドライブにつくる」をクリックします。



7 「次へ」をクリックします。



8 「実行」をクリックします。

終了までの時間表示が増えることがあります。これは、途中で終了時間を計算し直しているためです。ご了承ください。

9 「ディスクイメージが作成されました。」と表示されたら、「OK」をクリックします。

パソコンが再起動します。

これで、今まで設定したパソコンの状態が保存されました。

## 「リカバリディスクセット」を作る

「リカバリディスクセットを作っておく」(→ P.133) をご覧になり、できるだけ早く「リカバリディスクセット」を作ってください。

このパソコンには、トラブルに備えて、ハードディスクの「リカバリ領域」という場所に、ご購入時のCドライブの中身が保存されています。パソコンにトラブルが起こったときは、このリカバリ領域からCドライブをご購入時の状態に復元できます。

万が一リカバリ領域のデータを利用できなくなる場合に備え、「リカバリディスクセット」を作成することをお勧めします。

### Point

▶ リカバリディスクセットの作成には長時間かかります。時間に余裕をもって作業をしてください。

またリカバリディスクセットは購入できます。購入方法については「ディスクが必要な場合」(→ P.81) をご覧ください。

## 電源を入れる／切る

### 電源を入れる

#### 重要

##### ▶ 電源を入れるときの注意

- ・ 電源を入れてから Windows が起動するまでは、キーボードやマウスなどで操作しないでください。正常に起動できなくなる場合があります。
- ・ パソコンを長時間お使いになる場合は、バッテリー切れによるデータ消失などを防ぐため、必ず AC アダプタを取り付けてください。

#### ⚠ 注意

- 落雷の可能性がある場合は、あらかじめパソコン本体の電源を切り、その後電源コードをコンセントから抜き、ケーブル類を取り外しておいてください。落雷による感電、火災の原因となります。雷が鳴り出したときは、落雷の可能性がなくなるまでパソコン本体やケーブル類に触れないでください。ケーブル類の接続作業は、落雷の可能性がなくなるまで行わないでください。
- AC アダプタは、このマニュアルをよく読み、正しく接続してください。誤った接続状態でお使いになると、感電・火災の原因となります。また、パソコン本体が故障する原因となります。

#### Point

- ▶ パソコンの使用中は、ACアダプタが熱くなることがありますが、故障ではありません。

#### 1 電源ボタン (⏻) を押します。

電源ボタンを、4 秒以上押し続けるとパソコンの電源が切れてしまいます。データが失われる場合もありますので、ご注意ください。

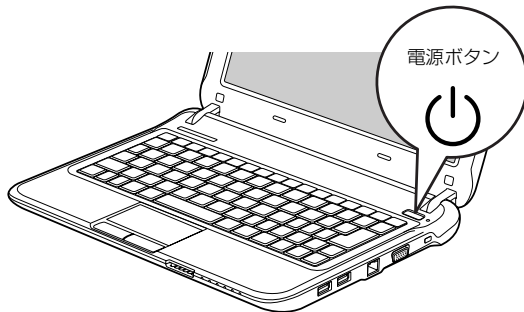

(イラストは機種や状況により異なります)

電源が入ると、画面に文字などが表示されます。

#### 2 次のような画面が表示されたことを確認します。

Windows のログオンパスワードを設定しているかによって、表示される画面は異なります。

■ Windows のログオンパスワードを設定していない場合



(画面は機種や状況により異なります)

## ■ Windows のログオンパスワードを設定している場合

お使いのユーザー名をクリックします。

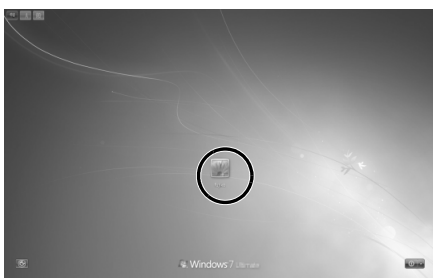

(これ以降の画面は、機種や状況により異なります)



Windows のログオンパスワードを入力し、をクリックします。

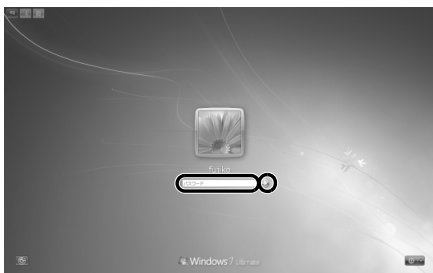

Windows のパスワードについては、 (スタート) ▶ 「ヘルプとサポート」の順にクリックして Windows のヘルプを表示し、「パスワード」で検索して「コンピューターをパスワードで保護する」をご覧ください。

## Point

- ▶ Windows が起動しないときは
    - ・ AC アダプタを接続している場合  
AC アダプタが正しく接続されているか確認してください。
    - ・ バッテリーのみで使う場合
      - 内蔵バッテリーパックが正しく取り付けられているか確認してください。
      - バッテリー残量が少ないと電源を入れてもパソコンが起動しないことがあります。残量が少ない場合は、AC アダプタを接続してください。
- それでも Windows が起動しない場合は、「起動・終了時」(→ P.90) をご覧ください。

## 電源を切る

電源を切る操作を行う前に、作業中のデータはないかを確認してください。

- 1  (スタート) ▶  の順にクリックします。

しばらくすると Windows が終了し、パソコンの電源が自動的に切れます。

## Point

- ▶ パソコンは電源を切った状態でも少量の電力を消費します。バッテリー残量を減らさないためには、AC アダプタを接続してください。
- ▶ 電源を切る操作ができないときは、「起動・終了時」(→ P.90) をご覧ください。
- ▶ 長期間パソコンを使用しない場合は、内蔵バッテリーパックを外してください。お使いになる前に必ず内蔵バッテリーパックを取り付けてから電源を入れてください。
- ▶ 長期間パソコンを使用しない場合は、AC アダプタを取り外してください。取り外した AC アダプタは、AC アダプタ本体や AC ケーブルが、変形したり、割れたり、傷が付かないように保管してください。なお、保管するときは、AC アダプタに AC ケーブルを巻き付けたりしないでください。
- ▶ 内蔵バッテリーパックや AC アダプタを取り付けるときは、変形や破損のないことをご確認のうえ、取り付けを行ってください。

## スリープにする／復帰させる

スリープとは、パソコンの電源を切らずに、作業中のデータなどをメモリに保存して、パソコンを待機状態にすることです。

スリープにしておくと、次にパソコンを使うときにすぐに使い始めることができます。

### ■パソコンをスリープにするときの注意



次の場合は、いったんパソコンの電源を切り、電源を入れ直してください。

- パソコンを長期間使わないとき
- パソコンの動作が遅くなったり、正常に動作しなくなったりするとき

#### Point

- ▶ スリープ中は、メモリに保存したデータなどを保持するために少しずつ電力を消費しています。
- ▶ ご購入時は、スリープしてから一定時間経過するか、バッテリーの残量が少なくなると、データなどの保存先をメモリからハードディスクに切り替えて、パソコンの電源を切るように設定されています。

### ■スリープにする

- 1  (スタート) ▶  の  ▶ 「スリープ」の順にクリックします。  
ディスプレイの表示が消えスリープになります。

#### Point

- ▶ 電源ボタンを押すことで、スリープにすることもできます。電源ボタンは4秒以上押さないでください。パソコンの電源が切れてしまいます。
- ▶ 液晶ディスプレイを閉じることで、スリープにすることもできます。  
詳しくは、次のマニュアルをご覧ください。

 [Web「補足情報」](#)

### ■スリープから復帰する

- 1 電源ボタン (⏻) を押します。

パソコンがスリープから復帰（レジューム）します。電源ボタンは4秒以上押さないでください。パソコンの電源が切れてしまいます。

#### Point

- ▶ スリープにした後は、必ず10秒以上経ってから復帰（レジューム）するようにしてください。
- ▶ 復帰（レジューム）させた後は、必ず10秒以上経ってから、スリープにするようにしてください。
- ▶ 液晶ディスプレイを開くことで、復帰（レジューム）することもできます。
- ▶ 電源ボタンを押す以外の方法でスリープ状態からレジュームさせると、Windows の仕様により、画面が表示されない場合があります。画面が表示されない場合は、キーボードやマウス、およびフラットポイントなどから入力を行うと画面が表示されます。
- ▶ 画面が表示されないままの状態ですら一定時間経過すると、再度スリープ状態になります。



# バッテリー

このパソコンは、AC アダプタを使わずにバッテリーのみで動作させることができます。

## 重要

- ▶ バッテリーのみで使用する場合は、バッテリーが充電されているか確認してください。特にご購入時にはバッテリーが充電されていない場合があるので、ご注意ください。

## バッテリーの充電

- バッテリーを充電するには、AC アダプタを接続します。充電が始まると、バッテリー充電／残量ランプが点灯します。
- バッテリー残量が 90% 以上の場合は、AC アダプタを取り付けても充電されません。89% 以下で充電されます。

## 充電状態や残量の確認

バッテリーの充電の確認は、バッテリー充電／残量ランプで行います。

バッテリー充電／残量ランプ (→ ) は、次のように表示されます。

### ■ バッテリー充電／残量ランプ (→ )

- AC アダプタ接続時

充電／残量ランプの表示	状態
オレンジ点灯	充電中
ブルー点灯	充電完了 (電源 ON 時)
消灯	充電完了 (電源 OFF 時、スリープ時、休止状態時)

- AC アダプタ未接続時

充電／残量ランプの表示	状態
消灯	100 ~ 13%
オレンジ点滅	12% 以下 (LOW バッテリー状態) [注]

注：LOW バッテリー状態のまま使用し続けると、作成中または保存中のデータが失われることがあります。

- 次の場合、バッテリー充電／残量ランプが紫点減します (スリープ、休止状態時を除く)。
  - ・ 内蔵バッテリーパックの温度が高くなったり低くなったりしている  
バッテリーの保護機能が働いて充電を停止しています。内蔵バッテリーパックの温度が平常に戻ると、オレンジ点灯になり充電を再開します。
  - ・ バッテリーが正しく充電できない  
パソコン本体の電源を切ってからバッテリーを取り付け直してください。それでも解消されない場合はバッテリーが異常です。純正の新しいバッテリーと交換してください (→ P.55)。
- バッテリーパック未装着時は、バッテリー充電／残量ランプは消灯します。
- バッテリー残量が少なくなると、バッテリーの残り時間とバッテリー残量の不足を案内するポップアップや、「省電源移行バッテリーレベル」ウィンドウが表示されます。表示された場合は、AC アダプタを接続してください。
- 表示されるバッテリーの残量は、バッテリー (リチウムイオン電池) の特性上、使用環境 (温度条件やバッテリーの充放電回数など) により実際のバッテリーの残量とは異なる場合があります。

## 内蔵バッテリーパックの交換方法

### 警告



- バッテリーパックの交換を行う場合は、パソコンの電源を必ず切り AC アダプタを取り外してください。また、パソコンやバッテリーパックのコネクタに触れないでください。  
感電や故障の原因となります。

バッテリーを長期間使用すると充電する能力が低下するため、バッテリー駆動時間が短くなります。駆動時間が極端に短くなってきたら、純正の新しいバッテリーパックに交換してください。

使用できるバッテリーパックについては、製品情報ページ (<http://www.fmworld.net/>) をご覧になるか、ご購入元にお問い合わせください。

## 重要

- ▶ 取り外した内蔵バッテリーパックは、ショート（短絡）防止のために、内蔵バッテリーパックのコネクタに絶縁テープを貼るなどの処置を行ってください。なお、取り外した内蔵バッテリーパックは乾電池などの電池と混ぜないようにしてください。
- ▶ 内蔵バッテリーパック（リチウムイオン電池）は、貴重な資源です。廃棄する場合は、リサイクルにご協力をお願いします（→ P.115）。

- 1 パソコンの電源を切り、AC アダプタを取り外します。
- 2 液晶ディスプレイを閉じ、パソコン本体を裏返します。  
液晶ディスプレイに文房具などをはさまないようにして静かに閉じてください。
- 3 内蔵バッテリーパックロックを解除します。

①内蔵バッテリーパックロック1を矢印の方向にスライドさせたまま、②内蔵バッテリーパックロック2を矢印の方向にスライドさせます。

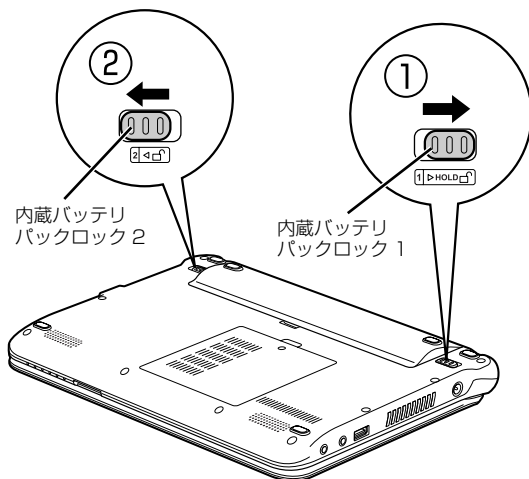

（これ以降のイラストは機種や状況により異なります）

- 4 内蔵バッテリーパックを取り外します。

①内蔵バッテリーパックロック1を矢印の方向にスライドさせたまま、②くぼみに指をかけて、内蔵バッテリーパック斜めに持ち上げて取り外します。

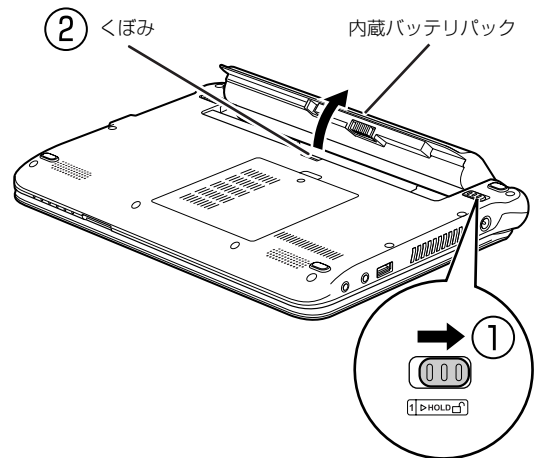

- 5 新しい内蔵バッテリーパックを取り付けます。

内蔵バッテリーパックロックが解除されていることを確認し、新しい内蔵バッテリーパックのふちとパソコン本体のふちを合わせ、しっかりとはめこみます。

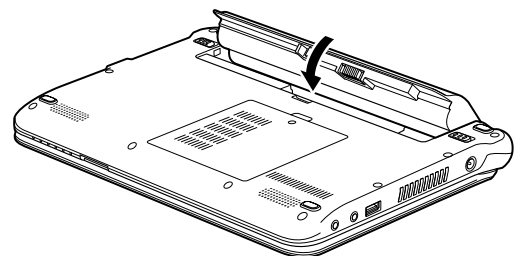

- 6 内蔵バッテリーパックロックをロックします。

内蔵バッテリーパックロック2を矢印の方向にスライドさせます。

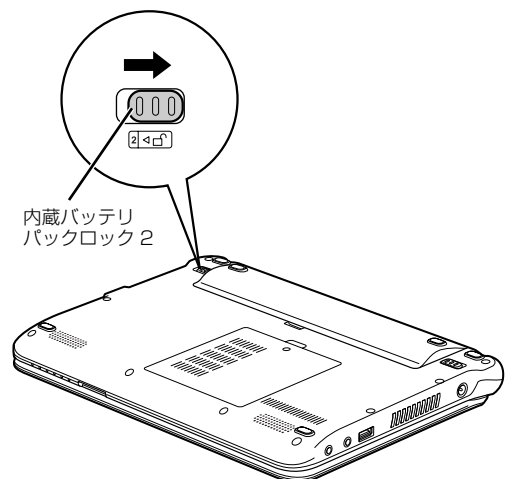

## フラットポイント

フラットポイントは、指先の操作でマウスポインターを動かすことのできるポインティングデバイスです。

操作面を指先でなぞることで、画面上のマウスポインターを移動させることができます。

左右のボタンは、それぞれマウスの左右のボタンに相当し、その機能はソフトウェアにより異なります。

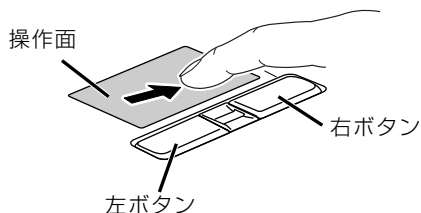

(これ以降のイラストは機種や状況により異なります)

## フラットポイントをお使いになるうえでの注意

- フラットポイントは操作面表面の結露、湿気などにより誤動作することがあります。また、濡れた手や汗をかいた手でお使いになった場合、あるいは操作面の表面が汚れている場合は、マウスポインターが正常に動作しないことがあります。このような場合は、電源を切ってから、薄めた中性洗剤を含ませた柔らかい布で汚れを拭き取ってください。
- フラットポイントの操作面で操作するときは、指の先が接触するようにしてください。指の腹を押さえるように操作すると、マウスポインターが正常に動作しないことがあります。

## フラットポイントの使い方

■マウスポインター (☞) を移動させる  
操作面を指先でなぞることで、画面上のマウスポインター (☞) を移動させます。

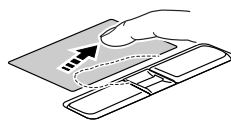

指が操作面の端まできたら、いったん操作面から指を離して、もう一度別の位置からなぞってください。指を離してもマウスポインター (☞) は動きません。

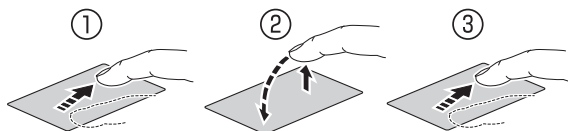

指を離している間はマウスポインターは動きません。

## ■クリック

左ボタンをカチッと1回押して、すぐに離すか、操作面を1回軽くたたく(タップする)ことです。また、右ボタンを1回カチッと押すことを「右クリック」といいます。

クリック

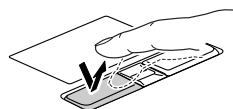

または

タップ

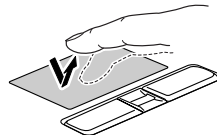

右クリック

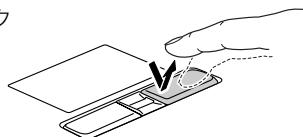

操作面をタップするときは、なるべく操作面の中央部分をたたくようにしてください。また、操作面をタップするときや離すときに、☞の位置がずれないように、気をつけてください。

## ■ダブルクリック

左ボタンをカチカチッと素早く2回押して、すぐに離すか、操作面を2回連続してタップすることです。

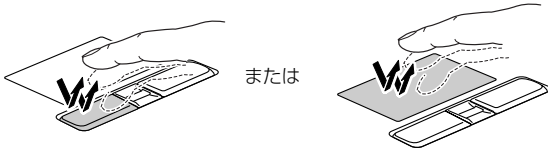

## ■ドラッグ

アイコンやウィンドウを、マウスポインター (☞) でつかむようにして移動させることです。

左ボタンを押したまま操作面をなぞり、希望の位置で指を離します。

または、操作面を素早く2回タップし、2回目のタップのときに指を操作面上から離さずになぞり、希望の位置で指を離します。

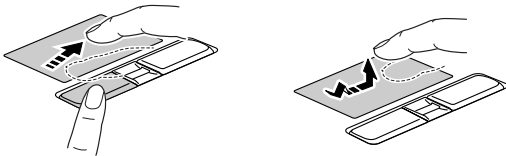
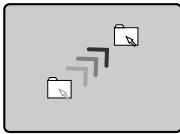

## ■ポイント

マウスポインターをアイコンやメニューなどに合わせることで、ポイントすると、項目が反転表示されたり、項目の説明が表示されます。

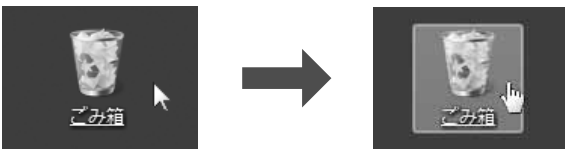

フラットポイントの設定を変更する方法など、詳しくは、次のマニュアルをご覧ください。

[Web『補足情報』](#)

## 音量

### 重要

- ▶ 音量はスピーカーから聞こえる音がひずまない範囲に設定・調整してください。スピーカーが故障する原因となる場合があります。
- ▶ 「省電力ユーティリティ」の設定で、オーディオを「ミュートする」に設定している場合、省電力モードに移行すると音声の再生や録音ができなくなります。  
設定の変更については、次のマニュアルをご覧ください。

[Web『補足情報』](#)

### ■キーボードで音量を調節する



- 音量を小さくする  
**[Fn]** を押しながら、**[F8]** を押します。
- 音量を大きくする  
**[Fn]** を押しながら、**[F9]** を押します。

調節中は、画面下部に音量を示すインジケーターが表示されます。



音量小 ← → 音量大

(イラストは機種や状況により異なります)

- 音を消す  
**[Fn]** を押しながら、**[F3]** を押します。  
「Mute」と表示され、画面右下の通知領域に  が表示されます。  
もう一度押すと、画面下部に現在の音量を示すインジケーターが表示され、音が出るようになります。  
音量は画面右下の通知領域にある  でも調節できます。

## 画面の明るさ

キーボードで、画面の明るさを調節できます。

●明るくする

**[Fn]** を押しながら、**[F7]** を押します。

●暗くする

**[Fn]** を押しながら、**[F6]** を押します。

調節中は、画面下部に明るさを示すインジケーターが表示されます。

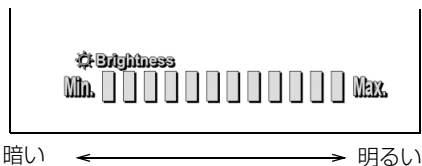

(イラストは機種や状況により異なります)

### Point

▶ 明るさの設定について

- ・パソコンを再起動したり、スリープから復帰したり、ACアダプタの接続や取り外しを行った直後は、キーボードで明るさを変更しても有効にならないことがあります。このような場合は、しばらく時間をおいてから変更してください。
- ・ご購入時は、ACアダプタを接続している場合は明るく、バッテリーで使っている場合は少し暗くなるように設定されています。
- ・明るさは、ACアダプタを接続している場合と、バッテリーで使っている場合とで別々に設定できます。設定を変更する場合は、次の手順で操作してください。
  1.  (スタート) ▶ 「コントロールパネル」 ▶ 「システムとセキュリティ」 ▶ 「電源オプション」の順にクリックします。
  2. 設定を変更するプランの「プラン設定の変更」をクリックします。
  3. 明るさを変更し、「変更の保存」をクリックします。

## メモリーカード

ダイレクト・メモリースロットは、デジタルカメラなどに使われているメモリーカードに直接データを読み書きするためのスロットです。

なお、SDメモリーカードのことをメモリーカードと呼んでいます。

### お使いになるうえでの注意

- メモリーカードは、静電気に対して非常に弱い部品で構成されており、人体にたまった静電気により破壊される場合があります。メモリーカードを取り扱う前は、一度金属質のものに手を触れて、静電気を放電してください。
- miniSDカード、microSDカード、またはmicroSDHCカードをお使いの場合は、専用のアダプターが必要になります。

必ずアダプターに差し込んでからお使いください。そのままダイレクト・メモリースロットに挿入すると、メモリーカードが取り出せなくなります。また、メモリーカードを取り出す場合は、必ずアダプターごと取り出してください。アダプターだけをダイレクト・メモリースロットに残すと、故障の原因となります。

miniSDカードアダプター

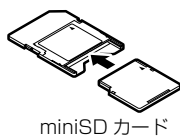

miniSDカード

microSDカードアダプター

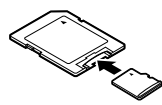

microSDカード  
microSDHCカード

- 端子が露出しているminiSDカードアダプターは使用できません。

ダイレクト・メモリースロット内部の端子が接触し、故障の原因となります。

miniSDカードのアダプターは、裏面中央部から端子が露出していない製品をご利用ください。

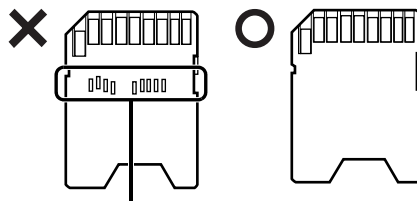

端子が露出している

- Windows 7のReadyBoostには対応していません。
- メモリーカードや記録されているデータの取り扱いについては、メモリーカードや周辺機器のマニュアルをご覧ください。
- メモリーカードをデジタルカメラなどで使っている場合は、お使いの機器でフォーマットしてください。このパソコンでフォーマットすると、デジタルカメラなどでメモリーカードが使えなくなります。デジタルカメラなどでのフォーマットの方法については、お使いの機器のマニュアルをご覧ください。

## 使えるメモリーカード

ダイレクト・メモリースロットが対応しているメモリーカードと、その最大容量は次のとおりです。ただし、すべてのメモリーカードの動作を保証するものではありません。

 [注]	<ul style="list-style-type: none"> <li>・SDメモリーカード (2GB)</li> <li>・miniSDカード (2GB)</li> <li>・microSDカード (2GB)</li> <li>・SDHCカード (32GB)</li> <li>・microSDHCカード (32GB)</li> <li>・SDXCカード (64GB)</li> </ul>
---	---

注：・マルチメディアカード、セキュアマルチメディアカードには対応していません。  
 ・SDIOカードには対応していません。  
 ・著作権保護機能（CPRM [シーピーアールエム]）に対応しています。

## メモリーカードを差し込む／取り出す

### ■メモリーカードを差し込む

#### ⚠ 注意



- メモリーカードを差し込む場合は、ダイレクト・メモリースロットに指などを入れないでください。けがの原因となることがあります。

#### 1 メモリーカードをダイレクト・メモリースロットに差し込みます。

アダプターが必要なメモリーカードは、必ずアダプターに差し込んだ状態でセットしてください。

ダイレクト・メモリースロット

- ※ 製品名のある面を上側にして、まっすぐに差し込みます。
- ※ 複数のメモリーカードを同時に使用することはできません。

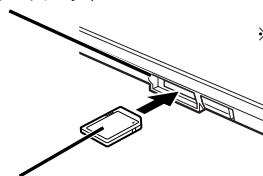

SDメモリーカード

(イラストは機種や状況により異なります)

#### 重要

- ▶ 書き込み禁止の状態のメモリーカードにファイルの書き込みや削除を行った場合、エラーメッセージの表示に時間がかかることや、メモリーカードの内容の一部が正しく表示されないことがあります。その場合は、書き込み禁止の状態を解除し、差し込み直してください。

## ■メモリーカードを取り出す



### ⚠ 注意



- メモリーカードを取り出す場合は、ダイレクト・メモリースロットに指などを入れないでください。  
けがの原因となることがあります。

### 重要

- ▶ダイレクト・メモリースロットからメモリーカードを取り出す場合は、メモリーカードを強く押さないでください。  
指を離したときメモリーカードが飛び出し、紛失したり、衝撃で破損したりするおそれがあります。また、メモリーカードを引き抜くときは、ひねったり斜めに引いたりして、メモリーカードに無理な力がかからないようにしてください。
- ▶メモリーカードを取り出すときは、ダイレクト・メモリースロットを人に向けたり、顔を近づけたりしないでください。  
メモリーカードが飛び出すと、思わぬけがをすおそれがあります。

**1** 画面右下の通知領域にある  をクリックし、表示された  (ハードウェアを安全に取り外してメディアを取り出す) をクリックします。

メモリーカードによっては、 (ハードウェアを安全に取り外してメディアを取り出す) が表示されないものもあります。アイコンが表示されない場合には、メモリーカードのマニュアルをご覧ください。

**2** 「nnn の取り出し」をクリックします。

nnnにはお使いのメモリーカードの名称が表示されます。

**3** 「nnnはコンピューターから安全に取り外すことができます。」というメッセージが表示されたら、メモリーカードをパソコンから取り出します。  
メモリーカードを一度押すと、少し飛び出します。  
飛び出したメモリーカードを引き抜きます。

## Webカメラ

### Webカメラでできること

- Windows Live Messengerでテレビ電話を楽しむ  
インターネットに接続している仲間と、リアルタイムでメッセージの交換などできます。

### Point

- ▶Webカメラを使用する場合は、部屋を明るくして使用してください。

### Webカメラを使うソフトウェアの起動方法と使い方

#### ■Windows Live Messenger

##### □起動方法

 (スタート) ▶「すべてのプログラム」▶「Windows Live Messenger」の順にクリックします。

### Point

- ▶「Windows Live Messenger」のご利用には、Windows Live IDの取得が必要です。
- ▶「Windows Live Messenger」をこのパソコンよりアンインストールした場合、再度インストールするには「Windows Live Messenger」のホームページ (<http://messenger.live.jp/>) よりプログラムをダウンロードする必要があります。

## 搭載されているソフトウェアを使う

このパソコンには、搭載されているソフトウェアを簡単に探すための、「@メニュー」が搭載されています。やりたいことがあるけれど、どのソフトウェアを使えば良いかわからないときは、「@メニュー」で探すことができます。

「@メニュー」を起動するには、 (スタート) ▶ 「すべてのプログラム」 ▶ 「@メニュー」 ▶ 「@メニュー」の順にクリックします。

### 「@メニュー」の使い方

- 1 カテゴリを選択します。
- 2 やりたいことを選択します。
- 3 「このソフトを使う」をクリックして、ソフトウェアを起動します。

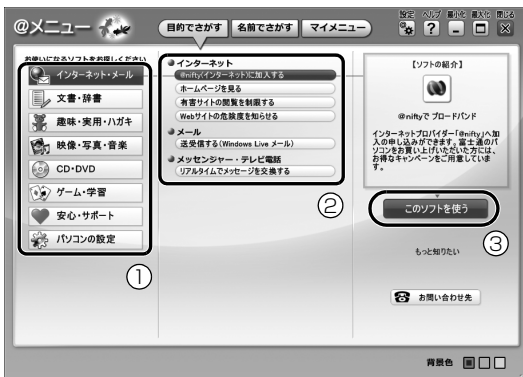

(イラストは機種や状況により異なります)

### Point

- ▶ このパソコンに搭載されているソフトウェアの一覧は、富士通製品情報ページ (<http://www.fmworld.net/fmv/>) に掲載されています。「Q&A navi」(→ P.86) で Q&A ナンバー「8107-4567」を検索して、ソフトウェア一覧を確認する方法をご覧ください。

## 周辺機器の取り扱い

周辺機器とは、USB マウス、プリンター、デジタルカメラ、USB メモリ、携帯オーディオプレーヤーなどの装置の総称です。

### 警告

- 周辺機器のなかには、取り付け/取り外しを行うときに、パソコンや周辺機器の電源を切り、AC アダプタや電源コードをコンセントから抜いた状態で行わなければならない場合があります。必ず添付のマニュアルでご確認ください。感電の原因となります。
- 周辺機器のケーブルは、このマニュアルをよく読み、正しく接続してください。誤った接続状態でお使いになると、感電・火災の原因となります。また、パソコンおよび周辺機器が故障する原因となります。

### 周辺機器の取り扱い上の注意

- 周辺機器の接続は、取り付ける周辺機器のマニュアルをよくご覧になり、正しく行ってください。誤った接続状態で使用すると、パソコンや周辺機器が故障する原因となります。
- 弊社純正品をお使いください。弊社純正の周辺機器については、販売店にお問い合わせいただくか、富士通ショッピングサイト「WEB MART」(<http://www.fujitsu-webmart.com/>) をご覧ください。他社製品につきましては、このパソコンで正しく動作するかどうか、保証いたしかねます。他社製品をお使いになる場合は、製造元のメーカーにお問い合わせくださいますようお願いいたします。
- 一度に取り付ける周辺機器は1つだけにしてください。一度に複数の周辺機器を取り付けると、ドライバーのインストールなどが正常に行われずおそれがあります。1つの周辺機器の取り付けが終了して、動作確認を行ってから、別の周辺機器を取り付けてください。
- コネクタの向きを確認してください。周辺機器を接続する場合は、まっすぐ接続してください。



# メモリ

## メモリの組み合わせを確認する

### ■ご購入時のメモリの組み合わせ

このパソコンのメモリスロットには、1GB のメモリが1枚取り付けられています。

なお、最大 2GB までメモリ容量を増やして、パソコンの処理能力などを上げることができます。

## メモリの取り扱い上の注意

- 操作に必要な箇所以外には手を触れないでください。故障の原因となります。
- パソコンの部品など不要な物を、パソコン本体内部に落とさないでください。故障の原因となります。
- メモリがうまく取り付けられないときは、無理にメモリを取り付けず、いったんメモリを抜いて、取り付け直してください。

### ⚠ 警告



- メモリの取り付け・取り外しを行う場合は、必ずパソコンの電源を切り、ACアダプタやバッテリー、および周辺機器を取り外してください。なお、スリープや休止状態では、取り付け／取り外しを行わないでください。感電の原因となります。

また、データが消失したり、パソコンやメモリが故障する原因となります。



- 取り外したカバー、キャップ、ネジ、電池などの部品は、小さなお子様の手の届かないところに置いてください。誤って飲み込むと窒息の原因となります。万一、飲み込んだ場合は、すぐに医師に相談してください。

### ⚠ 注意



- メモリの取り付け位置のすぐそばに高温になる部分があります。メモリの取り付け／取り外しを行うときは、パソコンの電源を切って、しばらくしてから行ってください。火傷の原因となります。

### 重要

- ▶メモリは、静電気に対して非常に弱い部品で構成されており、人体にたまった静電気により破壊される場合があります。メモリを取り扱う前に、一度金属質のものに手を触れて、静電気を放電してください。
- ▶メモリは何度も抜き差ししないでください。故障の原因となります。
- ▶メモリの表面の端子やIC部分に触れて押さないでください。また、メモリに強い力をかけないようにしてください。
- ▶メモリは下図のようにふちを両手で持ってください。金色の線が入っている部分（端子）には、絶対に手を触れないでください。指の脂分などが付着すると、接触不良の原因となります。この部分には手を触れないでください。

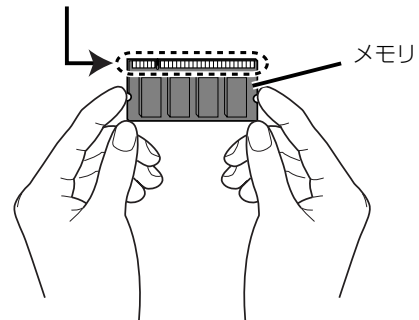

## 必要なものを用意する

### ■メモリ

このパソコンに取り付けられるメモリについては、富士通ショッピングサイト「WEB MART」の「周辺機器」(<http://www.fujitsu-webmart.com/>)をご覧ください。

### ■プラスドライバー（ドライバーサイズ：1番）

このパソコンのネジを取り外すときに使います。ネジのサイズ（M2.0）に合ったものをお使いください。他のドライバーを使うと、ネジの頭をつぶすおそれがあります。

## メモリの交換方法

メモリは、パソコン本体下面のメモリスロットに取り付けます。

### 1 パソコンの電源を切り、10分ほど待ってからACアダプタを取り外します。

電源を切った直後は、パソコン本体内部が熱くなっています。

### 2 液晶ディスプレイを閉じ、パソコン本体を裏返します。

液晶ディスプレイを閉じる場合は、文房具などをはさまないようにして静かに閉じてください。

### 3 内蔵バッテリーパックを取り外します。

### 4 メモリスロットカバーを取り外します。

①ネジ（1ヶ所）を取り外します。②くぼみに指をかけ、③メモリスロットカバーをツメに気をつけて矢印の方向に開き、取り外します。

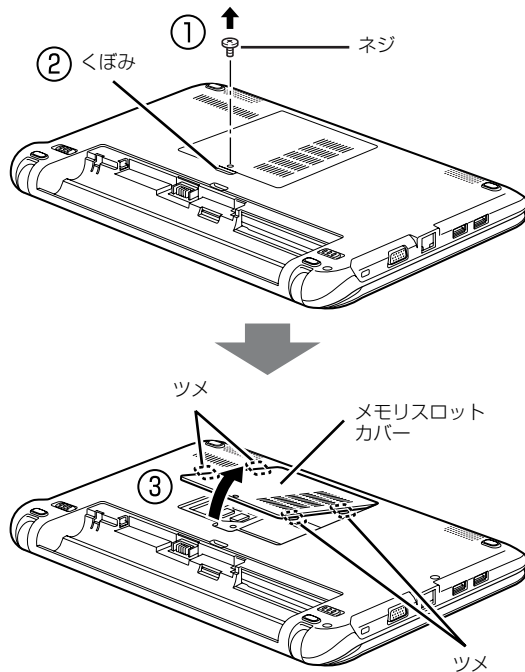

（これ以降のイラストは機種や状況により異なります）

### 5 パソコンに取り付けられているメモリを取り外します。

①メモリを押さえている両側のツメを左右に開くと、メモリが少し斜めに持ち上がります。②両手でメモリのふちを持って斜め上の方向に引っ張り、スロットから取り外します。

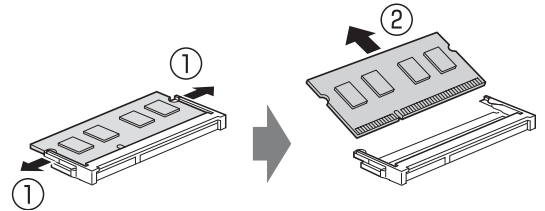

### 6 メモリを取り付けます。

①両手でメモリのふちを持って、メモリの欠けている部分とコネクタの突起を合わせ、斜め上からしっかりと差し込みます。

②パチンと音がするまで下に倒します。

メモリを押さえている両側のツメが、きちんとはまっていることを確認してください。

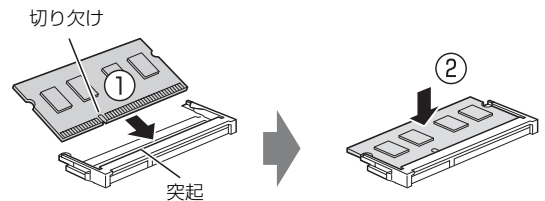

## 7 メモリスロットカバーを取り付けます。

- ①メモリスロットカバーを取り付けます。
- ②ツメ部分を、パチンと音がするまで押します。
- ③ネジ穴を合わせ、ネジで固定します。

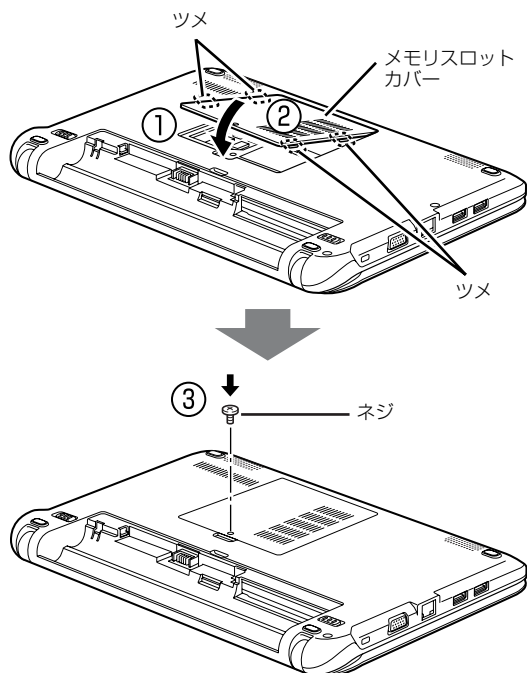

## 8 内蔵バッテリーパックを取り付けます。

続いて、メモリが正しく取り付けられたかメモリ容量を確認しましょう。

## メモリ容量を確認する

### 1 パソコンの電源を入れます。

「拡張メモリエラー」または「メモリエラーです。」というメッセージや英語のメッセージが表示されたり、画面に何も表示されない場合は、電源ボタンを4秒以上押して電源を切り、メモリを取り付け直してください。

### 2 (スタート)▶「コントロールパネル」の順にクリックします。

「コントロールパネル」ウィンドウが表示されます。

### 3 「システムとセキュリティ」▶「システム」の順にクリックします。

### 4 「実装メモリ」欄に表示されたメモリ容量を確認します。



(イラストは機種や状況により異なります)

### Point

▶ メモリ容量の数値が正しくない場合は、メモリがきちんと取り付けられているかを確認してください。

### 5 ウィンドウの右上にある [X] をクリックして、ウィンドウを閉じます。

## お手入れ

このパソコンを快適にお使いいただくための、日ごろのお手入れについて説明します。

### ⚠ 警告



- 感電やけがの原因となるので、お手入れの前に、次の事項を必ず行ってください。
  - ・ パソコン本体の電源を切り、ACアダプタとバッテリーを取り外してください。
  - ・ プリンターなど、周辺機器の電源を切り、パソコン本体から取り外してください。



- 清掃するときは、清掃用スプレー（可燃性物質を含むもの）を使用しないでください。故障・火災の原因となります。

### パソコン本体やキーボードのお手入れ

- パソコン本体やマウスなどの汚れを取る場合
  - ・ 爪や指輪等で傷を付けないように注意してください。
  - ・ OA クリーニング用のクロスや不織布などの乾いた柔らかい布を使って軽く拭き取ってください。
  - ・ 汚れがひどい場合は、水または水で薄めた中性洗剤を含ませた布を固く絞って拭き取り、中性洗剤を使用した場合は、水に浸した布で拭き取ってください。また、拭き取るときは、パソコン本体やマウスに水が入らないよう十分に注意してください。
  - ・ シンナーやベンジンなど揮発性の強いものや、化学ぞうきん、清掃用スプレー（可燃性物質を含むもの）は絶対に使わないでください。

- キーボードのキーとキーの間のほこりを取る場合
  - ・ ゴミは吹き飛ばして取らないでください。キーボード内部にゴミが入り、故障の原因となる場合があります。また、掃除機などを使って、キーを強い力で引っ張らないでください。
  - ・ ほこりなどを取る場合は、柔らかいブラシなどを使って軽くほこりを取り除いてください。そのとき、毛先が抜けやすいブラシは使用しないでください。キーボード内部にブラシの毛などの異物が入り、故障の原因となる場合があります。
- マウスのお手入れのときは、マウスを取り外してください。

### 液晶ディスプレイのお手入れ

- 液晶ディスプレイの背面を手で支えてください。パソコンが倒れるおそれがあります。
- OA クリーニング用のクロスや不織布などの乾いた柔らかい布かメガネ拭きを使って軽く拭き取ってください。水や中性洗剤を使用して拭かないでください。
- 市販のクリーナーや化学ぞうきんを使うと、成分によっては、画面の表面のコーティングを傷めるおそれがあります。次のものは、使わないでください。
  - ・ アルカリ性成分を含んだもの
  - ・ 界面活性剤を含んだもの
  - ・ アルコール成分を含んだもの
  - ・ シンナーやベンジンなどの揮発性の強いもの
  - ・ 研磨剤を含むもの
- 爪や指輪等で傷を付けないように注意してください。
- 液晶ディスプレイの表面を固いものでこすったり、強く押しついたりしないでください。破損するおそれがあります。

## このパソコンのバックアップツール

Windows が起動しなくなった場合や、データを誤って紛失してしまった場合に備え、大切なデータのコピーを保存しておくことを「バックアップ」といいます。バックアップは大変重要ですので、忘れずに行うようにしてください。

このパソコンは次のバックアップツールを搭載しています。

### ●マイリカバリ

ハードディスクのCドライブをまるごとバックアップします。

パソコンのセットアップが完了した後、およびインターネットやメールなどパソコンの設定を変更した後にお使いになることをお勧めします（→P.67）。

### ●かんたんバックアップ

必要なデータをまとめて簡単にバックアップします。

デジタルカメラから取り込んだ写真など、日々更新されるデータを毎日または週に1回など定期的にバックアップすることをお勧めします（→P.75）。

## マイリカバリ

ハードディスクのCドライブをまるごとバックアップします。パソコンにトラブルが発生した場合、Cドライブをまるごとバックアップしたときの状態に戻すことができます。

### 「マイリカバリ」でできること

#### ■Cドライブのディスクイメージを作成する／媒体などにコピーする

ディスクイメージとは、ハードディスクに格納されたあらゆる情報を1つにまとめたファイルです。Cドライブをまるごとバックアップしておくようなものと考えれば良いでしょう。

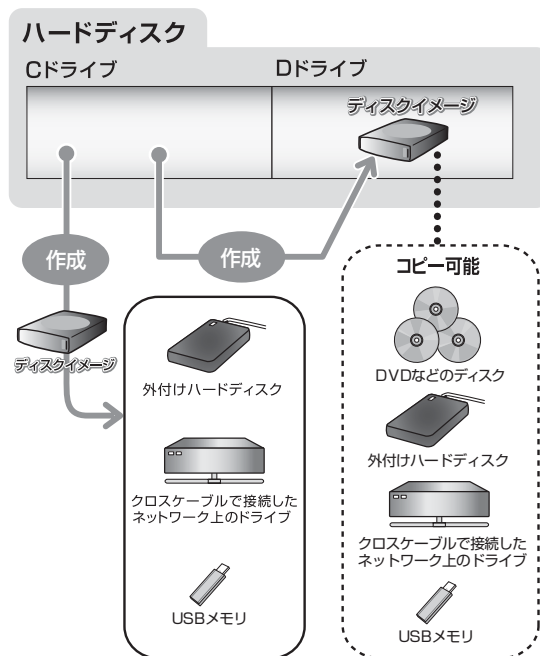

■Cドライブにディスクイメージを復元する  
「マイリカバリ」で作ったCドライブのディスクイメージを復元して、Cドライブをディスクイメージ作成時の状態に戻すことができます。

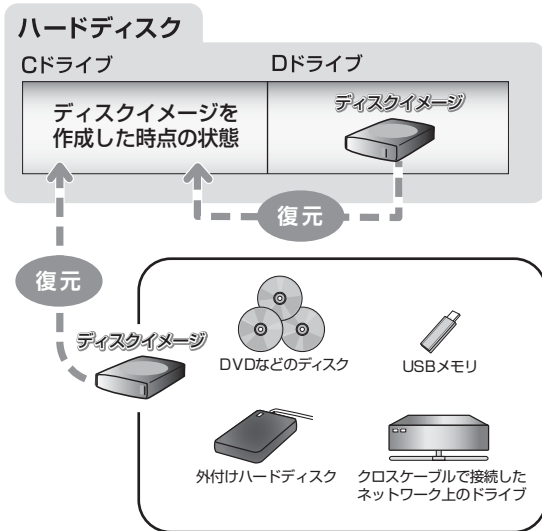

## 「マイリカバリ」をお使いになるうえでの注意

■パソコンに不具合が起きているときは、ディスクイメージを作成しないでください  
ディスクイメージを作成すると、パソコンのCドライブをそのままの状態で作成するため、不具合も保存されてしまい、復元時に不具合も復元してしまいます。

■すべてのデータのバックアップ／復元を保証するものではありません  
すべてのデータの保存／復元を保証するものではありません。また著作権保護された映像（デジタル放送の録画番組など）や音楽などは保存／復元できない場合があります。

■「トラブル解決ナビ」以外で領域を設定しないでください  
市販のソフトウェアなどでハードディスクの領域設定を行った場合は「マイリカバリ」はお使いになれません。

■保存先の容量を確認してください  
Cドライブで使用している容量より保存先の容量が少ない場合は、ディスクイメージの保存はできません。

■タッチパネル搭載機種の場合、タッチパネルでの操作はできません  
マウスやキーボードで操作してください。

■LIFEBOOKをお使いの方は、ACアダプタを接続してください

## ディスクイメージの保存先

「マイリカバリ」では、作成したディスクイメージの保存先を選択できます。また、作成したディスクイメージをDVDなどのディスクや外付けハードディスクにコピーできます。

■Dドライブ  
外部のドライブなどを接続する手間がなく簡単にディスクイメージを作成、復元できます。  
ただし、次の場合は、Dドライブに作成したディスクイメージも含めハードディスクのすべてのデータが使えなくなります。そのような場合に備え、このパソコンのハードディスク以外の場所にディスクイメージをコピーすることをお勧めします。

- ハードディスクの領域を変更したとき  
ハードディスク全体のファイルが削除されてしまうため、Dドライブに作成したディスクイメージも削除されます。領域変更する場合は、あらかじめパソコンのハードディスク以外にディスクイメージをコピーしてください。
- このパソコンが故障したとき  
パソコンが故障したときは、Dドライブに作成したディスクイメージも含め、ハードディスクのすべてのデータが使えなくなる可能性があります。

■DVDなどのディスク  
DVDなどのディスクに直接ディスクイメージを保存することはできません。いったんDドライブか外付けハードディスクかネットワーク上のドライブにディスクイメージを作成し、その後「マイリカバリ」をお使いになりDVDなどのディスクにコピーしてください。

### 重要

- ▶「マイリカバリ」でディスクイメージを書き込めるディスクは、DVD+RW、DVD+R、DVD-RW、DVD-R、DVD+R DLです。Blu-ray Disc対応機種では、BD-R、BD-R DL、BD-RE、BD-RE DLもお使いになれます。CD-R、CD-RW、DVD-RAM、DVD-R DLはお使いになれません。

- ▶ 未使用のディスク、または再利用の場合は、ディスクの消去を行ったものをお使いください。
  - ・ディスクの消去を行う場合は、Windows 7の機能を使わず、「Roxio Creator」の「クイック消去」か「完全消去」機能をお使いください。
- ▶ 必要なディスクの枚数はディスクイメージの容量やディスクの容量により異なります。
- ▶ ディスクイメージをDVDなどに書き込むには、「Roxio Creator」が必要です。「Roxio Creator」はこのパソコンに用意されています。「Roxio Creator」を削除すると、ディスクイメージをDVDなどのディスクに書き込むことができなくなります。
- ▶ ディスクイメージを書き込んだDVDなどを使って、パソコンを起動することはできません。
- ▶ CD/DVDドライブが搭載されていない機種の場合は、ポータブルCD/DVDドライブを用意してください。
  - ・ポータブルCD/DVDドライブは、「スーパーマルチドライブユニット (FMV-NSM53)」をお勧めします。
  - ・パソコンの電源を入れる前に、あらかじめ接続してください。

## ■外付けハードディスク、USB メモリ

直接ディスクイメージを保存できます。

外付けハードディスクはUSB接続のものを用意してください。USB接続以外の接続方式では正常に動作しない場合があります。

### 重要

- ▶ ディスクイメージを作成、および復元する場合、「マイリカバリ」起動時に外付けハードディスクやUSBメモリを取り付けしないでください。
  - ・外付けハードディスクなどの外部記憶装置を接続したままディスクイメージの作成、および復元を開始すると、大切なデータを壊してしまう可能性があります。
  - ・外付けハードディスクやUSBメモリは、「マイリカバリ」起動後に、画面の指示に従って接続してください。
- ▶ メモリーカードなどのその他の外部記憶装置は、必ずパソコンから取り外した状態で操作してください。

## ■ネットワーク上のドライブ

直接ディスクイメージを保存できます。

ネットワークの知識が必要です。別のパソコンの共有フォルダーに、ディスクイメージを作成したり、そこから復元したりできます。

ネットワーク上のドライブを使う方法は、「Q&A navi」(→P.86)で紹介しています。「Q&A navi」でQ&Aナンバー「0008-4358」を検索してご覧ください。

## ディスクイメージを作成する

- 1  (スタート) ▶ 「すべてのプログラム」 ▶ 「マイリカバリ」の順にクリックします。
- 2 「ユーザーアカウント制御」ウィンドウが表示されたら、「はい」をクリックします。「続行するには管理者アカウントのパスワードを入力して、[はい]をクリックしてください。」と表示されている場合は、そのアカウントのパスワードを入力してから「はい」をクリックします。
- 3 「マイリカバリ」の概要を説明する「マイリカバリとは」ウィンドウが表示されたら、「次へ」をクリックします。
- 4 「つくる」をクリックします。

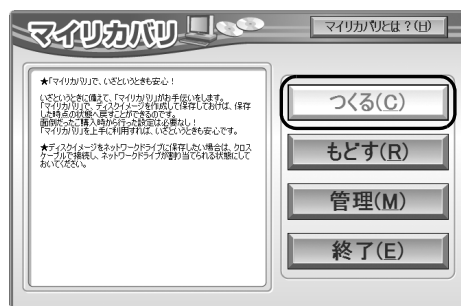

- 5 コメント入力域に、作成するディスクイメージに付けるコメントを入力し、「次へ」をクリックします。



いつの時点のディスクイメージかがわかるように、コメントを入力してください。

- 例) ・セットアップ直後  
・光ファイバーに設定変更

- 6 「OK」をクリックします。

パソコンが再起動します。  
「ディスクイメージの作成」という画面が表示されるまで、しばらくお待ちください。

- 7 ディスクイメージの保存先を選びます。



#### ■ Dドライブに保存する場合

「Dドライブにつくる」をクリックします。

#### ■ USB接続の外付けハードディスクやUSBメモリに保存する場合

1. パソコンのUSBコネクタに外付けハードディスクや USB メモリを接続し、「保存先選択」をクリックします。
2. 保存先のドライブを選択し、「次へ」をクリックします。

- 8 「次へ」をクリックします。

画面例は、Dドライブに保存する場合です。



- 9 「実行」をクリックします。

ディスクイメージの作成が始まります。しばらくお待ちください。終了までの時間表示が増えることがあります。これは、途中で終了時間を計算し直しているためです。

- 10 「ディスクイメージが作成されました。」と表示されたら、「OK」をクリックします。



#### Point

- ▶ ここで作成が完了したディスクイメージは「作成済のディスクイメージの一覧」で「NEW」と表示されます。  
更新時間、コメント、作成したドライブの場所を確認し、復元するときに間違えないようにしてください。

パソコンが再起動します。

これで、指定したドライブにディスクイメージが作成されました。



## ディスクイメージをコピーする

Dドライブなどに保存したディスクイメージはDVDなどのディスクや外付けハードディスクなどにコピーできます。

### Point

- ▶ 外付けハードディスクやUSBメモリにディスクイメージをコピーする場合は、「マイリカバリ」を起動する前に接続してください。

- 1 「スタート」ボタン▶「すべてのプログラム」▶「マイリカバリ」の順にクリックします。
- 2 「ユーザーアカウント制御」ウィンドウが表示されたら、「はい」をクリックします。「続行するには管理者アカウントのパスワードを入力して、[はい]をクリックしてください。」と表示されている場合は、そのアカウントのパスワードを入力してから「はい」をクリックします。
- 3 「マイリカバリ」の概要を説明する「マイリカバリとは」ウィンドウが表示された場合は、「次へ」をクリックします。
- 4 「管理」をクリックします。

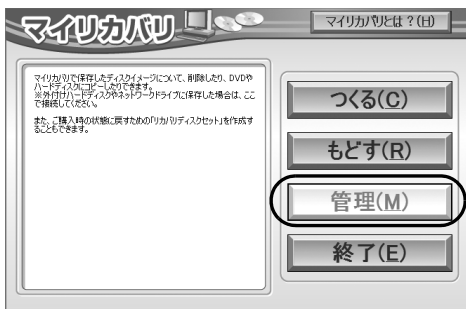

(これ以降の画面はお使いの機種により異なります)

- 5 「ディスクイメージ管理」をクリックします。

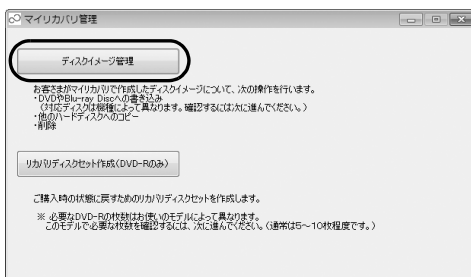

- DVDなどのディスクにコピーする場合  
手順6に進んでください。

## ■外付けハードディスクまたはUSBメモリにコピーする場合

手順15に進んでください。

- 6 次の画面の操作をします。

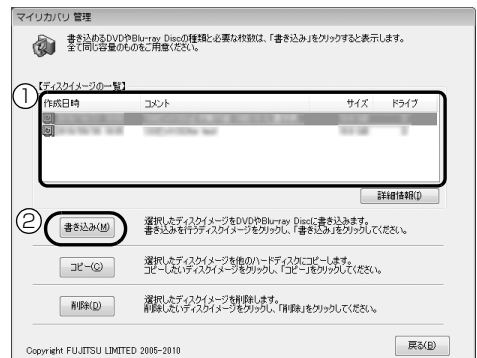

- ① コピーするディスクイメージを選択します。
- ② 「書き込み」をクリックします。

- 7 「書き込み先の選択」ウィンドウでディスクを選択します。



- 8 表示された枚数を確認し、「OK」をクリックします。「〇〇〇」の1枚目の書き込みを行います。」というメッセージが表示されます。〇〇〇には「ディスクイメージを作成する」(→P.69)の手順5で入力したコメントが表示されます。

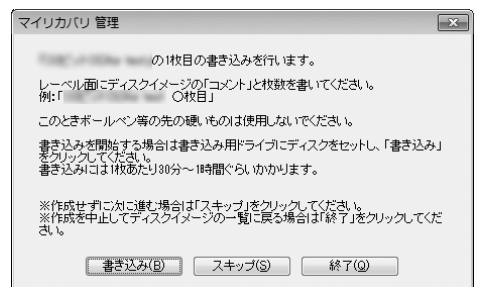

- 9 用意したディスクのレーベル面にディスクイメージの「コメント」と何枚目のディスクかを記入します。

レーベル面に記入するときは、ボールペンや鉛筆などの先の硬いものは使わないでください。ディスクに傷が付くおそれがあります。



- ▶ ディスクをセットしたとき、「自動再生」というウィンドウが表示されることがあります。ウィンドウ右上のをクリックすると、そのまま操作を続けることができます。

## 10 記入したディスクをセットします。

- ### 11 ディスクが認識されるまで10秒ほど待ってから、「はい」をクリックします。
- ディスクへの書き込みが始まります。完了するまでしばらくお待ちください。

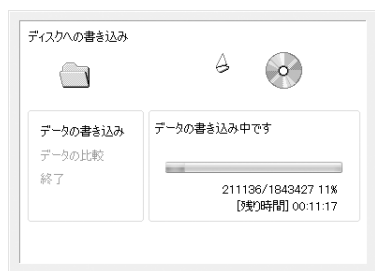

書き込みが完了すると、「ディスクへの書き込みが終了しました」というメッセージが表示され、CD/DVD ドライブが開きます。

- ### 12 ディスクを取り出して、「OK」をクリックします。
- ### 13 「バックアップディスクの作成はすべて完了しました。」というメッセージが表示されるまで、手順 9～12 を繰り返します。
- 手順9で表示されるメッセージに何枚目のディスクを作成するか表示されるので、よく確認してディスクのレーベル面に記入してください。
- ### 14 「バックアップディスクの作成はすべて完了しました。」というメッセージが表示されたら、「OK」をクリックします。

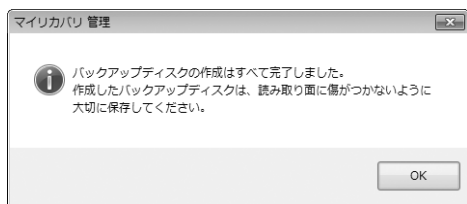

手順 19 に進んでください。

## 15 次の画面の操作をします。

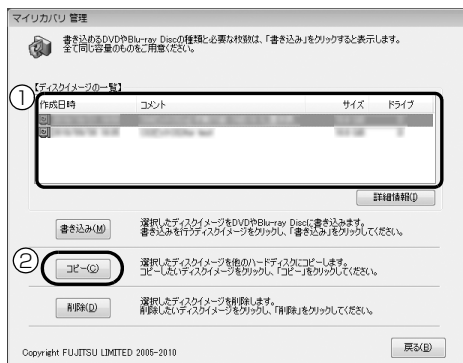

- ① コピーするディスクイメージを選択します。
- ② 「コピー」をクリックします。

## 16 次の画面の操作をします。



- ① コピー先のドライブを選択します。
  - ② 「OK」をクリックします。
- 確認のメッセージが表示されます。

## 17 「OK」をクリックします。

ディスクイメージのコピーが始まります。完了するまでしばらくお待ちください。

書き込みが完了すると、「ディスクイメージのコピーが終了しました。」というメッセージが表示されます。

## 18 「OK」をクリックします。

## 19 「マイリカバリ 管理」ウィンドウで、「戻る」をクリックします。

## 20 「マイリカバリ」ウィンドウで、「終了」をクリックします。

## ディスクイメージを復元する

Cドライブをまるごとディスクイメージ作成時の状態に戻します。

Cドライブの現在のデータは失われてしまいます。DドライブまたはDVDなどのディスクや別の媒体などにバックアップしてください。

- 1 パソコンの電源が切れた状態でサポート (Support) ボタンを押します。

### Point

▶ サポート (Support) ボタン非搭載機種の場合は次の手順で操作してください。

1. キーボードの **(F12)** (LIFEBOOK MH シリーズの場合は **(F11)**) の位置を確認し、押せるように準備します。
2. パソコンの電源を入れ、FUJITSU のロゴ画面が表示されたら、すぐに **(F12)** (LIFEBOOK MH シリーズの場合は **(F11)**) を押します。軽く押しただけでは認識されない場合があります。起動メニューが表示されるまで何度も押してください。



(画面は機種や状況により異なります)

- 2 起動メニューが表示されたら、**(↓)** を押し、「トラブル解決ナビ」または「Recovery and Utility」を選択して、**(Enter)** を押します。

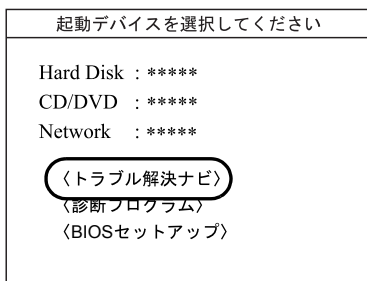

(画面は機種や状況により異なります)

「トラブル解決ナビ」ウィンドウが表示されます。

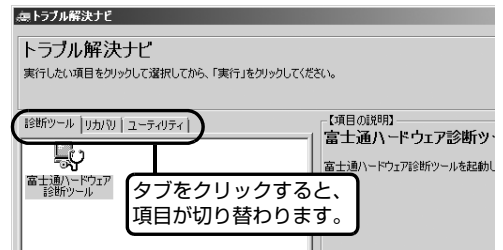

- 3 次の画面の操作をします。

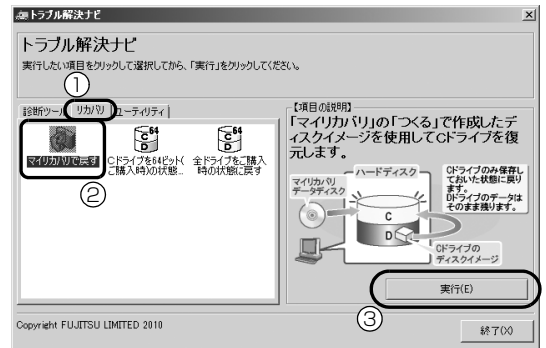

(画面は機種や状況により異なります)

- ① 「リカバリ」タブをクリックします。
- ② 「マイリカバリで戻す」をクリックします。
- ③ 「実行」をクリックします。

「マイリカバリ」の「ご使用上の注意」の画面が表示されます。

- 4 画面の内容を確認し、次の操作をします。

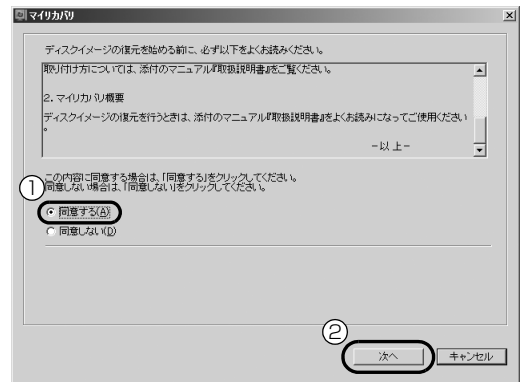

- ① 「同意をする」をクリックして  にします。「ご使用上の注意」を下までスクロールすると、「同意する」が選択できるようになります。
- ② 「次へ」をクリックします。

## 5 「マイリカバリ」で作成したディスクイメージを選択します。



(画面は機種や状況により異なります)

- ① 復元するディスクイメージをクリックして選択します。

Dドライブ以外に保存したディスクイメージを復元する場合、DVDなどのディスクをセットしたり、外付けハードディスクやUSBメモリを接続したりした後、「更新」をクリックします。「作成されているディスクイメージの一覧」にディスクイメージが表示されます。

- ② 「決定」をクリックします。

### Point

- ▶ Dドライブに保存したディスクイメージが表示されない場合  
削除してしまっている可能性があります。ハードディスクの領域設定を変更した場合、CドライブのデータもDドライブのデータやディスクイメージも削除されます。

## 6 「OK」をクリックします。



ディスクイメージを使ったCドライブの復元が始まり、「マイリカバリ」の進行状況を示す画面が表示されます。

## 7 そのまましばらくお待ちください。

終了までの残り時間は正確に表示されない場合や増える場合があります。これは途中で終了時間を計算し直しているためです。

しばらくすると、「リカバリが正常に完了しました。」と表示されます。

## 8 「OK」をクリックします。

パソコンが再起動します。

これで、「マイリカバリ」で作成したディスクイメージを使った復元が完了しました。

## ディスクイメージを削除する

「マイリカバリ」の「マイリカバリ管理」画面で、Dドライブなどに保存したディスクイメージを削除できます。画面の指示に従って操作してください。

### Point

- ▶ 外付けハードディスクや USB メモリに保存したディスクイメージを削除する場合は、「マイリカバリ」を起動する前に外付けハードディスクや USB メモリを接続してください。

## かんたんバックアップ

「かんたんバックアップ」を使えば、必要なデータだけをまとめて簡単にバックアップできます。

バックアップ／復元対象となる項目は、次の2種類です。

- プレインストールされているソフトウェアのデータ
  - お客様が指定したデータ
- 2回目以降は前回バックアップしたデータとの差分をバックアップするので、短時間でバックアップできます。

### 「かんたんバックアップ」をお使いになるうえでの注意

#### ■すべてのデータのバックアップ／復元を保証するものではありません

すべてのデータの保存／復元を保証するものではありません。また著作権保護された映像（デジタル放送の録画番組など）や音楽などは保存／復元できない場合があります。

#### ■管理者権限を持つユーザーアカウントでWindowsにログオンしていることを確認してください

管理者権限を持たない「標準ユーザー」でWindowsにログオンしている場合は、「ユーザーアカウント制御」ウィンドウで管理者権限を持つユーザーアカウントのパスワードを入力してバックアップしてください。



- ▶ 現在ログオンしているユーザーアカウントの権限は、次の手順で確認できます。
  1. (スタート)▶「コントロールパネル」の順にクリックします。「コントロールパネル」ウィンドウが表示されます。
  2. 「ユーザーアカウントと家族のための安全設定」または「ユーザーアカウント」をクリックします。
  3. 「ユーザーアカウント」をクリックします。「ユーザーアカウントの変更」の画面が表示されます。

4. 画面右のログオン名の下に表示されている、アカウントの種類を確認します。



- Administrator  
管理者権限を持つユーザーアカウントです。
- 標準ユーザー  
管理者権限を持たないユーザーアカウントです。「かんたんバックアップ」をお使いになるときは、管理者権限を持つユーザーアカウントのパスワードを入力してお使いください。

#### ■次のデータは、「かんたんバックアップ」でバックアップできません

- 著作権保護された音楽データ、映像データ  
デジタル放送の録画番組、インターネット上の音楽配信サイトからダウンロードしたファイルなど、著作権保護された映像データや音楽データなどはバックアップ／復元できない場合があります。著作権保護された音楽データ、映像データのバックアップ／復元については、お使いのソフトウェアのマニュアルやヘルプをご覧ください。
- 次のソフトウェアのデータはバックアップ／復元できません
  - ・プレインストールされていないソフトウェアのデータ
  - ・「バックアップする項目」に登録していないソフトウェアのデータ
- バージョンアップを行ったソフトウェア  
ソフトウェアのバージョンアップを行うと、ファイルの構造やデータの格納先が変更されることがあります。この場合は、ファイルをコピーして、バックアップしてください。

- ソフトウェアの初期設定の保存場所以外に保存したファイル

Word 2010などで作成したファイルを初期設定の保存場所以外に保存した場合は、バックアップできません。この場合は、個別にファイルをコピーして、バックアップしてください。

- テレビ番組を録画したデータ

容量が大きいため、「かんたんバックアップ」をお使いにならず、個別に DVD などのディスクにバックアップすることをお勧めします。

## ■バックアップしたデータを DVD などのディスクにコピーしてください

「かんたんバックアップ」では、データを D ドライブにバックアップします。パソコンが故障したときは、D ドライブにバックアップしたデータも含め、ハードディスクのすべてのデータが使えなくなる可能性があります。また、ハードディスクの領域を変更すると、ハードディスク全体のファイルが削除されてしまうため、D ドライブにバックアップしたデータも削除されてしまいます。

このようなときに備え、バックアップしたデータを DVD など、このパソコンのハードディスク以外にコピーしてください。

## ■「かんたんバックアップ」以外のソフトウェアはすべて終了させてください

## ■このパソコンにバックアップした場合、他のパソコンには復元できません

「かんたんバックアップ」で D ドライブにバックアップしたデータを復元できるのは、このパソコンの C ドライブのみです。

## ■LIFEBOOK をお使いの方は、AC アダプタを接続してください

## ■スリープや休止状態にしないでください

バックアップ／復元や、バックアップデータをディスクにコピー中にスリープや休止状態などの省電力状態にすると、データが正常に書き込まれなくなります。パソコンを省電力状態にする操作はしないでください。

## バックアップしたデータをコピーするうえでの注意

D ドライブにデータをバックアップした後、バックアップしたデータを DVD などのディスクにコピーできます。

「かんたんバックアップ」でバックアップ／コピーする（→P.76）の手順5まで行い、D ドライブにデータをバックアップした後、「書き込み可能なメディアにコピー」をクリックすると D ドライブにバックアップしたデータを DVD などのディスクにコピーできます。

## ■CD/DVD ドライブのない機種の場合、DVD などのディスクに書き込み可能な USB 接続の外付けドライブが必要です

「スーパーマルチドライブユニット (FMV-NSM53)」をお勧めします。操作を開始する前にあらかじめ接続することをお勧めします。

## ■ディスクを用意してください

「かんたんバックアップ」でデータを書き込めるディスクは、CD-R、CD-RW、DVD+RW、DVD+R、DVD-RW、DVD-R、DVD+R DL です。DVD-R DL はお使いになれません。DVD-RAM は FAT32 でフォーマットした場合のみ「バックアップデータ格納先」として指定することができます。Blu-ray Disc 対応機種では、BD-R、BD-R DL、BD-RE、BD-RE DL もお使いになれます。

## 「かんたんバックアップ」でバックアップ／コピーする

- 1  (スタート) ▶ 「すべてのプログラム」 ▶ 「かんたんバックアップ」 ▶ 「かんたんバックアップ」の順にクリックします。
- 2 「ユーザーアカウント制御」ウィンドウが表示されたら、「はい」をクリックします。  
「続行するには管理者アカウントのパスワードを入力して、[はい] をクリックしてください。」と表示されている場合は、そのアカウントのパスワードを入力してから「はい」をクリックします。

**3 「バックアップ」の枠から次のどちらかのボタンを選んでクリックします。**

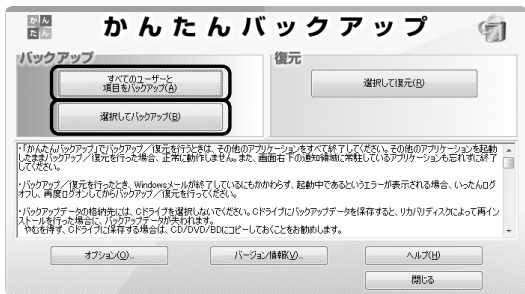

■「すべてのユーザーと項目をバックアップ」  
すべてのユーザーのバックアップ可能なすべての項目を D ドライブにバックアップします。この後は、手順 5 に進んでください。

■「選択してバックアップ」  
バックアップするユーザーと項目を選んで D ドライブにバックアップします。

**4 「選択してバックアップ」を選択した場合は、①～④の手順に従って操作してください。**



- ① バックアップの対象となるユーザーが表示されます。バックアップする必要のないユーザーが含まれているときは、対象から外すユーザーを選択してから「解除」をクリックします。
- ② バックアップしたい項目が  になっていることを確認します。
- ③ 「D:\FM\_BACKUP」になっていることを確認します。
- ④ 「次へ」をクリックします。

**5 「バックアップ内容の確認」ウィンドウで、「バックアップを開始する」をクリックします。**

**Point**

- ▶ 「既にバックアップしたデータが存在します。」というメッセージが表示されたら、更新（上書き）するときには「OK」、バックアップを中止するときには「キャンセル」をクリックしてください。
- ▶ バックアップ先のディスクの容量が不足している場合は、「戻る」をクリックしてバックアップする項目を減らしたり、バックアップ先の空き容量を増やしたりしてから「容量の再計算」をクリックしてください。

データのバックアップが始まります。しばらくお待ちください。  
このとき、他の操作は行わないでください。

**6 「バックアップ結果」ウィンドウで、結果を確認します。**

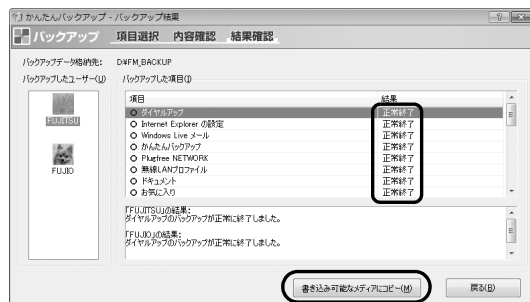

「バックアップした項目」をスクロールして、「結果」がすべて「正常終了」になっていることを確認してください。

このとき、保存データ格納先のファイルを開いて、データがバックアップされたことを確認すると、より安心です。

バックアップに失敗した場合は、もう一度失敗した項目を選択してバックアップする操作を行ってください。

**Point**

- ▶ バックアップしたファイルをディスクにコピーする場合は、「書き込み可能なメディアにコピー」をクリックします。この後は表示される画面に従って DVD などのディスクへのコピーをしてください。

## 「かんたんバックアップ」で復元する

「かんたんバックアップ」でバックアップしたデータを元の場所に復元します。

### 重要

▶ パソコンをリカバリした後に復元する場合、ご購入後にインストールしたソフトウェアがインストールされていることを確認してください。ソフトウェアがインストールされていない場合は、先にソフトウェアをインストールしてからファイルを復元してください。

また、ソフトウェアはバックアップ時と同じパスにインストールしてください。異なるパスにインストールした場合は復元できません。

▶ 「かんたんバックアップ」でバックアップしたときから復元するまでの間に、バックアップしたファイルを変更したり、新しくファイルを作ったり、設定を変更すると、その内容はバックアップされていません。そのまま「かんたんバックアップ」で復元すると、バックアップした時点でのファイルや設定内容が復元されるので、その間に変更した設定や内容はすべて消えてしまいます。十分に注意してください。

▶ 複数のユーザーでパソコンをお使いの場合は、バックアップしたときと同じユーザー名で復元してください。バックアップしたときと違うユーザー名では正常に復元できない可能性があります。

▶ ご購入時の状態に戻すリカバリを行った後に「Outlook 2010」のファイルを復元する場合は、必ず先に「Outlook 2010」の初期設定を済ませてください。

1 (スタート) ▶ 「すべてのプログラム」 ▶ 「かんたんバックアップ」 ▶ 「かんたんバックアップ」の順にクリックします。

2 「ユーザーアカウント制御」ウィンドウが表示されたら、「はい」をクリックします。

「続行するには管理者アカウントのパスワードを入力して、[はい]をクリックしてください。」と表示されている場合は、そのアカウントのパスワードを入力してから「はい」をクリックします。

### Point

- ▶ DVDなどのディスクからデータを復元する場合は、「かんたんバックアップ」を起動する前に、データを保存したディスクをセットします。
- ▶ 2枚以上のディスクからは、直接復元はできません。復元する方法については、「かんたんバックアップ」のヘルプをご覧ください。

3 「選択して復元」をクリックします。

4 次の画面の操作をします。



① バックアップしたときの「バックアップデータ格納先」と同じものを選択します。

② 「復元するユーザー」と復元したい項目、および「復元先のユーザー」を選択します。

③ 「次へ」をクリックします。

### ■ Dドライブのデータを復元する場合

「復元データ格納先」がバックアップしたときの「バックアップデータ格納先」と同じになっていることを確認してください。ご購入時の設定では、「バックアップデータ格納先」は「D:¥FM\_BACKUP」になっています。

### ■ ディスクからデータを復元する場合

「復元データ格納先」の中から、ディスクの入ったドライブを選択してください。

5 「復元内容の確認」ウィンドウで、「復元を開始する」をクリックします。

「復元を行うとバックアップ時のデータで上書きされ、バックアップ時の状態に戻ります。復元を続けますか?」というメッセージが表示されます。

6 「OK」をクリックします。



**7** データの復元が始まります。しばらくお待ちください。

このとき、他の操作は行わないでください。また、スリープや休止状態にしないでください。スリープや休止状態にすると、復元が正常に行われないう場合があります。

**8** 「復元結果」ウィンドウで、結果を確認します。

「復元した項目」をスクロールして、「結果」がすべて「正常終了」になっていることを確認してください。

### Point

- ▶ ファイルが復元されなかった場合に考えられる原因
  - ・「復元データ格納先」を間違えて指定したバックアップしたときの「バックアップデータ格納先」と同じものを指定してください。
  - ・ファイルがバックアップされていなかった

**9** 「復元結果」ウィンドウで、「戻る」をクリックします。

Windows の再起動を要求するメッセージが表示された場合は、「OK」をクリックして Windows を再起動してください。この場合次の手順 10 は必要ありません。

**10** 「かんたんバックアップ」ウィンドウで「閉じる」をクリックします。

これで、バックアップしたデータが元の場所に復元されました。

## ご購入時の状態に戻す必要があるか再確認

Cドライブをご購入時の状態に戻すリカバリをすると、今まで作成したCドライブ内のデータや設定がすべて削除されてしまいます。そのためリカバリ後には、セットアップを行ったり、必要に応じてソフトウェアをインストールしたり、現在お使いの状態に戻すには大変手間がかかります。

通常はご購入時の状態に戻すリカバリを行う必要はほとんどありません。「マイリカバリ」で保存しているディスクイメージを使ってパソコンを復元すれば解決します。本当にご購入時の状態に戻す必要があるか、下の図でもう一度確認してください。

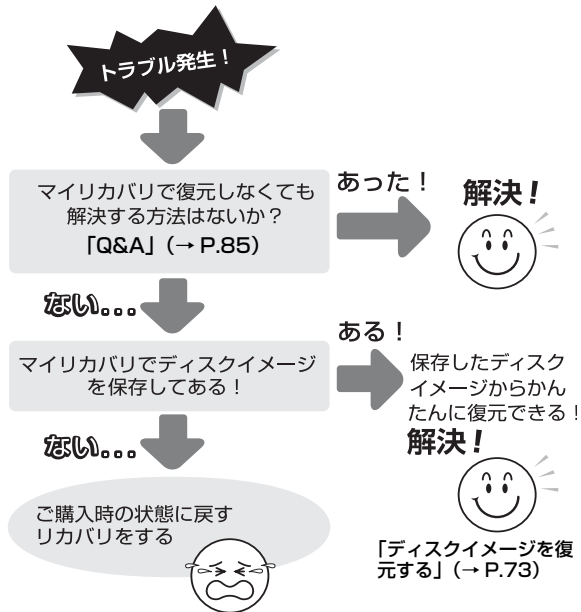

## ご購入時の状態に戻すリカバリの準備

### バックアップをする

リカバリを行うと、Cドライブのデータはすべて削除されます。

重要なデータは、お客様の責任において、Dドライブ、CDやDVDなど別の媒体にバックアップをしてください。なお、バックアップできない設定情報やファイルがあった場所などは、リカバリ後のことを考えて、メモなどに控えておくとういでしょう。

バックアップをしないでリカバリを行い、お客様個人のデータが消失した場合、元に戻すことはできません。

バックアップ方法については、「かんたんバックアップ」(→ P.75)をご覧ください。

### Point

- ▶ データでバックアップできない次の内容などはメモしておくとういでしょう。
  - ・ネットワーク環境
  - ・メールの設定
  - ・ファイルの保存場所
- ▶ コンピューターウイルスに感染したときはコンピューターウイルスによっては、作成したファイルやWindowsの設定が変更されてしまう場合があります。セキュリティ対策ソフトを使い、コンピューターウイルスを駆除してから、バックアップしてください。

## ご購入時の状態に戻すリカバリの注意

### ■外付けハードディスクなどの外部記憶装置は必ず取り外してください

リカバリを行う前に必ず取り外してください。外付けハードディスクなどの外部記憶装置を接続したまま操作を続けると、大切なデータを壊してしまう可能性があります。

### ■付属ディスプレイ、キーボード、マウス以外の周辺機器（プリンター、デジタルカメラ、スキャナーなどの装置、HDMI 出力端子、USB コネクタに接続しているすべての周辺機器）は取り外してください

セットした ExpressCard などすべて取り外してください。アンテナケーブルや LAN ケーブルなどもすべて抜いてください。接続したままだとマニュアルに記載されている手順と異なってしまう場合があります。

LIFEBOOK をお使いの場合は、マウスも取り外してください。

### ■メモリーカードは取り出してください

メモリーカードをセットしていると、マニュアルに記載されている手順と異なってしまう場合があります。

### ■ファイルコピー中は他の操作をしないでください

むやみにクリックせず、しばらくお待ちください。他の操作をすると、リカバリが正常に終了しない場合があります。

### ■時間に余裕をもって作業しましょう

リカバリ実行からソフトウェアのインストール終了まで、早く終了する機種でも2～3時間はかかります。半日以上は時間を取り、じっくりと作業することをお勧めします。

### ■機種名（品名）を確認してください

お使いのパソコンによって、作業などが異なります。まず、機種名（品名）などを確認してください。

### ■タッチパネル搭載機種の場合、タッチパネルでの操作はできません

マウスやキーボードで操作してください。

### ■LIFEBOOK をお使いの方は、必ず AC アダプタを接続してください





## 作業中に起こる可能性のあるトラブルの解決方法

### ■画面が真っ暗になった





パソコンが再起動して画面が暗くなる場合は、手順に記載しています。

手順に記載がないのに、画面が真っ暗になった場合は、省電力機能が働いた可能性があります。

#### ●ESPRIMO の場合

マウスを動かして数秒待つか、マウスのボタンを1回押してください。または、キーボードの     や **[Shift]** を押してください。

#### ●LIFEBOOK の場合

フラットポイントの操作面に触れるか、キーボードの     や **[Shift]** を押してください。それでも復帰しない場合は、電源ボタンを押してください。

### ■電源が切れない

電源ボタンを4秒以上押して（ESPRIMO FH シリーズの場合、または ESPRIMO EH シリーズは、 に4秒以上触れて）電源を切ってください。

## ディスクが必要な場合

●リカバリ領域を削除している場合、リカバリ領域が破損してしまった場合は、「リカバリディスクセット」が必要です

●ディスクがない場合や破損してしまった場合、弊社のホームページから購入できます

「リカバリディスク有償サービス」

<http://azby.fmworld.net/support/attachdisk/>

ただし、Web カスタムメイドモデルの「リカバリディスクセット」は電話で申し込んで購入してください。

「富士通パーソナル製品に関するお問い合わせ窓口」

0120-950-222（通話料無料）

●CD/DVD ドライブが搭載されていない機種でディスクを使ってリカバリする場合、ポータブル CD/DVD ドライブを用意してください

・ポータブル CD/DVD ドライブは、「スーパーマルチドライブユニット（FMV-NSM53）」をお勧めします。

・リカバリを開始する前のパソコンの電源が切れた状態のときに、あらかじめ接続してください。

## ご購入時の状態に戻すリカバリを実行する

準備ができたならリカバリを実行します。ハードディスクのCドライブの内容がいったんすべて消去され、リカバリ領域（または「リカバリディスクセット」）からWindowsやソフトウェアがインストールされてご購入時の状態に戻ります。

### Cドライブを初期状態に戻す

- 1 パソコンの電源が切れた状態で、サポート (Support) ボタンを押します。

#### Point

▶ サポート (Support) ボタン非搭載機種の場合は次の手順で操作してください。

1. キーボードの **[F12]** (LIFEBOOK MH シリーズの場合は **[F11]**) の位置を確認し、押せるように準備します。
2. パソコンの電源を入れ、FUJITSUのロゴ画面が表示されたら、すぐに **[F12]** (LIFEBOOK MHシリーズの場合は **[F11]**) を押します。軽く押しただけでは認識されない場合があります。起動メニューが表示されるまで何度も押してください。

▶ 起動メニューが表示されない場合は、パソコンを再起動して、操作をやり直してください。

- 2 起動メニューが表示されたら、**[↓]** を押し、「トラブル解決ナビ」または「Recovery and Utility」を選択して、**[Enter]** を押します。「トラブル解決ナビ」ウィンドウが表示されます。

#### Point

▶ 「トラブル解決ナビ」が表示されない場合は、BIOS の設定を初期値に戻すと解決する場合があります (→ P.85)。

- 3 「リカバリ」タブをクリックします。

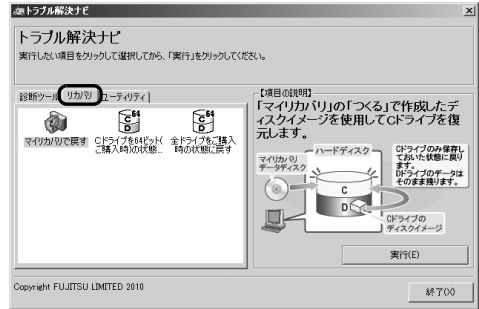

(これ以降の画面は機種や状況により異なります)

- 4 次の画面の操作をします。

お使いの機種の基本 OS については「仕様一覧」(→ P.121) をご覧ください。

#### ■基本 OS が Windows 7 (64 ビット版) の機種の場合

「Cドライブを64ビット(ご購入時)の状態に戻す」をクリックします。



#### ■基本 OS が Windows 7 (32 ビット版) の機種の場合

「Cドライブを32ビット(ご購入時)の状態に戻す」をクリックします。

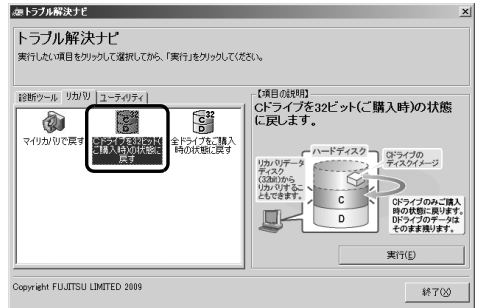

- 5 「実行」をクリックします。

6 「ご使用上の注意」の内容を確認し、次の画面の操作をします。

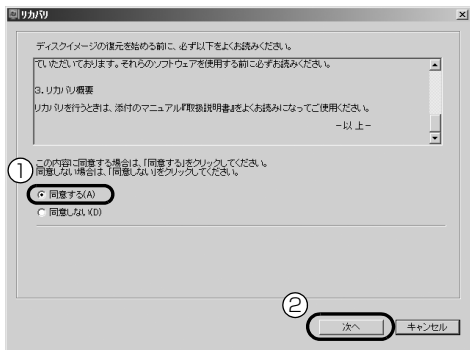

- ① 「同意する」をクリックして☑にします。「ご使用上の注意」を下までスクロールすると、「同意する」が選択できるようになります。
- ② 「次へ」をクリックします。

### Point

▶ ハードディスクにリカバリデータがない場合は、「CD/DVD ドライブに、「リカバリデータディスク (64ビット版)」または「リカバリデータディスク1 (64ビット版)」を入れてください。」という画面が表示されます。基本OSがWindows 7 (32ビット版) の場合は、「CD/DVD ドライブに、「リカバリデータディスク (32ビット版)」または「リカバリデータディスク1 (32ビット版)」を入れてください。」という画面が表示されます。画面の指示に従って操作してください。

7 警告画面で、「OK」をクリックします。

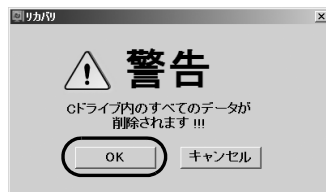

復元の進行状況を示す画面が表示され、ご購入時の状態に戻すリカバリが始まります。終了までの残り時間は正確に表示されない場合や増える場合があります。これは途中で終了時間を計算し直しているためです。

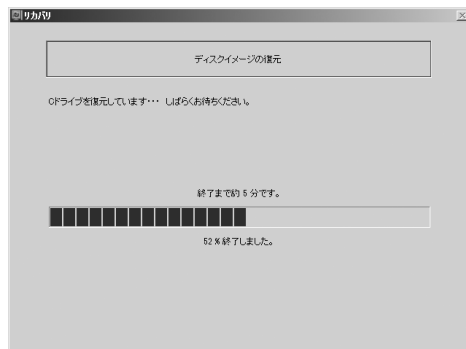

8 そのまましばらくお待ちください。

しばらくすると、「リカバリが正常に完了しました。」と表示されます。

9 「OK」をクリックします。

パソコンが再起動します。この間、画面が真っ暗になったり、画面に変化がなかったりすることがありますが、故障ではありません。「Windows のセットアップ」画面が表示されるまで、電源を切らずに、そのままお待ちください。

## Windows のセットアップをする

---

これで Windows がご購入時の状態に戻りました。この後、ご購入後初めて電源を入れたときと同じように、Windows のセットアップが必要です。「セットアップする」(→ P.33) をご覧になり、セットアップしてください。ただし、ユーザー登録は再度行う必要はありません。

### Point

- ▶ 「Office 2010」搭載機種で、「リカバリディスク有償サービス」で購入したリカバリディスクセットを使い、ご購入時の状態に戻すリカバリを行った場合、「Office 2010」がインストールされた状態にリカバリされません。セットアップ後に「Office 2010」のパッケージを使い、インストールしてください。インストール方法についてはパッケージに同梱されている  「お使いになる前に」をご覧ください。

## トラブル発生時の基本操作

トラブルを解決するにはいくつかのポイントがあります。トラブル発生時は次の手順に沿って、対応してください。

- 1 落ち着いて状況を確認する (→ P.85)
- 2 マニュアルで調べる (→ P.86)
- 3 インターネットで調べる (→ P.86)
- 4 「富士通ハードウェア診断ツール」を使う (→ P.87)
- 5 サポートの窓口にご相談する (→ P.89)

### 落ち着いて状況を確認する

トラブルが発生したときは、落ち着いて、直前に行った操作や現在のパソコンの状況を確認しましょう。

#### ■表示されたメッセージはメモしておく

画面上にメッセージなどが表示されたら、メモしておいてください。マニュアルで該当するトラブルを検索する場合や、お問い合わせのときに役立ちます。

#### ■パソコンや周辺機器の状況を確認する

電源が入らない、画面に何も表示されない、ネットワークに接続できない、などのトラブルが発生したら、次の点を確認してください。

- パソコンや周辺機器の電源など、使用する装置の電源はすべて入っていますか？  
ネットワーク接続ができなくなった場合は、ネットワークを構成する機器（ハブなど）の接続や電源も確認してください。
- 電源ケーブルや周辺機器との接続ケーブルは正しいコネクタに接続されていますか？またゆるんだりしていませんか？
- 電源コンセント自体に問題はありますか？  
他の電器製品を接続して動作するか確認してください。
- キーボードの上に物を載せていませんか？  
キーが押され、パソコンが正常に動作しないことがあります。

このほか、「起動・終了時」(→ P.90)の「電源が入らない」、「画面に何も表示されない」もあわせてご覧ください。

#### ■「省電力ユーティリティ」の設定を確認する (「省電力ユーティリティ」搭載機種のみ)

「省電力ユーティリティ」を使って「省電力モード」にしている場合は、設定によってはオーディオや有線LAN、無線LANなどが使用できなくなります。「省電力ユーティリティ」の設定を確認してください。

「省電力ユーティリティ」については、 (スタート) ▶「すべてのプログラム」▶「省電力ユーティリティ」▶「ヘルプ」の順にクリックして、表示される説明をご覧ください。

#### ■以前の状態に戻す

周辺機器の取り付けやソフトウェアのインストールの直後にトラブルが発生した場合は、いったん以前の状態に戻してください。

- 周辺機器を取り付けた場合は、取り外します。
- ソフトウェアをインストールした場合は、アンインストールします。

その後、製品に添付されているマニュアル、「Readme.txt」などの補足説明書、インターネット上の情報を確認し、取り付けやインストールに関して何か問題がなかったか確認してください。

発生したトラブルに該当する記述があれば、指示に従ってください。

#### ■セーフモードで起動できるか確認する

セーフモードは、Windows が正常に起動できないとき、必要最低限の機能で起動するモードです。そのためトラブルの原因を突き止めるのに適しています。起動方法は次のとおりです。

- 1 パソコン本体に外付けハードディスクなどを接続している場合は、取り外します。
- 2 パソコンの電源が入っていたら、電源を切ります。
- 3 キーボードの **[F8]** の位置を確認し、押せるように準備しておきます。
- 4 パソコンの電源を入れます。

5 FUJITSUのロゴ画面が消えたらすぐ、**[F8]** を押し  
ます。

軽く押しただけでは認識されない場合があります。  
しばらくの間押してください。

Windows が起動してしまった場合は、**[スタート]** ▶ **[シャットダウン]** の **[再起動]** の順にク  
リックし、パソコンを再起動して、操作をやり直  
してください。

起動メニューが表示されず、Windowsも起動し  
ない場合は、電源ボタンを4秒以上押して電源を  
切り、10秒以上待ってから、再度電源を入れて操  
作をやり直してください。

6 「詳細ブートオプション」画面が表示されたら、お  
使いの OS が選択されていることを確認します。

7 **[↑]** **[↓]** で「セーフモード」を選択し、**[Enter]** を  
押します。

セーフモードで起動します。

### ■BIOS の設定をご購入時の状態に戻す

Windows が起動しないときなど、BIOS セットアッ  
プを起動し、BIOS の設定を戻すと問題が解決でき  
ることがあります。

1 パソコン本体に外付けハードディスクなどを接続  
している場合は、取り外します。

2 パソコンの電源が入っていたら、電源を切ります。

3 キーボードの **[F2]** の位置を確認し、押せるように  
準備しておきます。

4 パソコンの電源を入れます。

5 FUJITSU のロゴ画面が表示されたら **[F2]** を押し  
ます。

**[F2]** を軽く押しただけでは認識されない場合があ  
ります。画面が切り替わるまで何度も押してくだ  
さい。

Windowsが起動してしまった場合は、**[スタート]** ▶ **[シャットダウン]** の **[再起動]** の順にク  
リックし、パソコンを再起動して、操作をやり直して  
ください。

起動メニューが表示されず、Windows も起動し  
ない場合は、電源ボタンを 4 秒以上押して電源を  
切り、10 秒以上待ってから、再度電源を入れて操  
作をやり直してください。

6 **[←]** または **[→]** で「終了」または「Exit」メニュー  
▶「標準設定値を読み込む」または「Load Setup  
Defaults」の順に選んで **[Enter]** を押します。

7 「はい」または「Yes」を選んで **[Enter]** を押します。

8 「変更を保存して終了する」または「Exit Saving  
Changes」を選んで **[Enter]** を押します。

9 「はい」または「Yes」を選んで **[Enter]** を押します。  
Windows が起動します。

### Point

- ▶ BIOS パスワードを設定していた場合、BIOS を  
ご購入の状態に戻してもパスワードは解除され  
ません。

## マニュアルで調べる

このマニュアルの「よくあるトラブルと解決方法」(→  
P.89) をご覧になり、発生したトラブルの解決方法  
がないかご確認ください。

## インターネットで調べる

富士通のホームページ「AzbyClub サポート」では  
「Q&A navi」「ネットで故障診断」などのサポート情  
報や、このパソコンに関連したドライバーを提供して  
います。

### ■「AzbyClub サポート」

<http://azby.fmworld.net/support/>

### Point

- ▶ 「AzbyClub サポート」は「サポートナビ」を使  
うと簡単にアクセスすることができます。  
「サポートナビ」は、次のいずれかの方法で起動  
してください。
  - ・ サポート (Support) ボタンを押します。  
(サポート (Support) ボタン搭載機種のみ)
  - ・ デスクトップにある (サポートナビ) をクリッ  
クします。
  - ・ **[スタート]** ▶ 「すべてのプログラム」  
▶ 「サポートナビ」の順にクリックします。



## □Q&A navi

数多くの Q&A を紹介しています。キーワードから検索したり、トラブルの症状から調べたり、利用目的から調べたりできます。



<http://azby.fmworld.net/qanavi/>

### Point

- ▶ 「Q&A navi」で解決しなかった場合は、専用の受付フォームからお問い合わせいただく、メールサポートもご利用いただけます。ご利用には、ユーザー登録が必要です（→ P.102）。

## □ネットで故障診断

無料で故障診断や、修理の申し込みができます。

- トラブル箇所・状況ごとに解決手順を案内
- 故障診断時には修理の概算見積金額を表示
- 引き取り修理（パソコン修理便）申し込み
- コールバック（ご希望日時に富士通からお電話を差し上げるサービス）申し込み



<http://azby.fmworld.net/webpcrepair/>

## 「富士通ハードウェア診断ツール」を使う

Windows が起動しなくなったときに、このパソコンのハードウェア（GPU、メモリ、ディスプレイ、ハードディスク、CD/DVD ドライブ）に問題がないか診断します。

- 「トラブル解決ナビ」から起動できます。
- パソコン本体の電源を切り、あらかじめ周辺機器を取り外しておいてください。
- 診断したいハードウェアを選択できます。
- 診断時間は 5 ～ 20 分程度です。

### ■「トラブル解決ナビ」の起動方法

#### 1 パソコンの電源が切れた状態で、サポート（Support）ボタンを押します。

### Point

- ▶ サポート（Support）ボタン非搭載機種をお使いの場合は次の手順で操作してください。
  1. キーボードの **[F11]** の位置を確認し、押せるように準備します。
  2. パソコンの電源を入れ、FUJITSU のロゴ画面が表示されたら、すぐに **[F11]** を押します。軽く押しただけでは認識されない場合があります。起動メニューが表示されるまで何度も押してください。
- ▶ 起動メニューが表示されない場合  
Windows が起動してしまった場合は、パソコンを再起動して、操作をやり直してください。

#### 2 起動メニューが表示されたら、**[↓]** を押し、「トラブル解決ナビ」または「Recovery and Utility」を選択して、**[Enter]** を押します。

「トラブル解決ナビ」ウィンドウが表示されます。

### Point

- ▶ 「トラブル解決ナビ」が表示されない場合は、BIOS の設定を初期値に戻すと解決する場合があります。

## ■「富士通ハードウェア診断ツール」で診断する

- 1 「診断ツール」タブ▶「富士通ハードウェア診断ツール」の順にクリックし、「実行」をクリックします。

「富士通ハードウェア診断ツール」ウィンドウと「注意事項」ウィンドウが表示されます。

- 2 表示された注意事項をよく読み、「OK」をクリックします。

「注意事項」ウィンドウが閉じます。

- 3 診断したいアイコンにチェックが入っていることを確認し、「実行」をクリックします。

ハードウェア診断が始まります。

診断時間は通常 5 ～ 20 分程度ですが、お使いのパソコンの環境によっては、長時間かかる場合があります。

### Point

- ▶ 「CD/DVD ドライブに CD-ROM または DVD-ROM をセットしてください」などと表示された場合は、CD や DVD をセットして「診断開始」をクリックしてください。

ただし、何も書き込まれていないディスクや、コピーガードされたメディア（映画などの DVD/Blu-ray Disc やコピーコントロール CD など）は使用できません。

- ▶ 診断を取りやめる場合は「スキップ」をクリックしてください。

- 4 「診断結果」ウィンドウに表示された内容を確認します。

表示された内容に従って操作を行ってください。エラーコードが表示された場合には、メモなどに控え、お問い合わせのときにサポート担当者にお伝えください。

- 5 「診断結果」ウィンドウで「閉じる」をクリックします。

「富士通ハードウェア診断ツール」ウィンドウに戻ります。

- 6 「終了」をクリックします。

「終了」ウィンドウが表示されます。

- 7 「はい」をクリックします。

「トラブル解決ナビ」ウィンドウに戻ります。

「診断プログラム」実行後に「富士通ハードウェア診断ツール」を使用した場合は、パソコンの電源が切れます。

### Point

- ▶ Windows が起動しなくなったときは、起動メニューから起動できる「診断プログラム」を使用してもハードウェアの障害箇所を診断できます。診断時間は通常 5 ～ 20 分程度ですが、診断するパソコンの環境によっては長時間かかる場合があります。

1. BIOS の設定をご購入時の状態に戻します。
2. パソコン本体に外付けハードディスクなどを接続している場合は、取り外します。
3. パソコンの電源が入っていたら、電源を切ります。
4. サポート (Support) ボタンを押します。または、パソコンの電源を入れ、FUJITSU のロゴ画面が表示されたら、すぐに **[F11]** を押します。

軽く押しただけでは認識されない場合があります。起動メニューが表示されるまで何度も押してください。

5. 起動メニューが表示されたら、**[↓]** を押して、「診断プログラム」または「Diagnostic Program」を選択し、**[Enter]** を押します。
6. 「診断プログラムを実行しますか？」または「Do you want to continue?」と表示されたら、**[Y]** を押してハードウェア診断を開始します。

ハードウェア診断が終了すると、診断結果が表示されます（お使いの機種によっては、いったんパソコンが再起動した後で診断結果が表示されます）。

- ・ 診断後にエラーコードが表示された場合は、メモしておき、サポートの窓口に伝えてください。

- ・ トラブルが検出されなかった場合

**[Enter]** を押してください。「富士通ハードウェア診断ツール」ウィンドウと「注意事項」ウィンドウが表示されます。

この後は、「富士通ハードウェア診断ツール」で診断する（→ P.88）をご覧ください。

- ・ トラブルが検出された場合

画面に表示された内容をメモなどに控え、お問い合わせのときにサポート担当者にお伝えください。その後、**[Y]** を押してパソコンの電源を切ってください。

## サポートの窓口にご相談する

「トラブル発生時の基本操作」(→ P.85) 手順 1 ~ 4 でトラブル解決のための対処をした後も回復しない場合には、サポートの窓口にご相談してください。

### ■電話相談サポート (Azby テクニカルセンター)

「富士通パーソナル製品に関するお問い合わせ窓口」(→ P.111) をご覧ください。

### ■故障や修理に関する受付窓口

「修理サービスを利用する」(→ P.112) をご覧ください。

### ■パソコン修理便

「お引き取りとお届け (パソコン修理便)」(→ P.113) をご覧ください。

### ■ソフトウェアに関するお問い合わせ

本製品に添付されているソフトウェアは、提供会社によってお問い合わせ先が異なります。お問い合わせについては、「ソフトウェアのお問い合わせ先」(→ P.106) をご覧ください。

## よくあるトラブルと解決方法

### トラブルが発生したときの Q&A 集

#### ■起動・終了時

- 電源が入らない (→ P.90)
- ピープ音 (ブザーの音) が鳴る (→ P.90)
- 画面に何も表示されない (→ P.91)
- Windows が起動しない (→ P.91)
- 電源が切れない (→ P.91)
- 勝手に電源が入る (→ P.91)

#### ■Windows・ソフトウェア関連

- ソフトウェアが見つからない (→ P.92)
- ソフトウェアが動かなくなった (→ P.92)
- ソフトウェアのインストールが正常に行われない (→ P.92)
- ソフトウェアがうまく動かない (→ P.92)
- ユーザーアカウント制御画面が表示される (→ P.92)
- 画面右下の通知領域にアイコンが表示されない (→ P.92)

#### ■バッテリー

- バッテリー残量ランプが赤色に点灯/点滅している (→ P.93)
- バッテリー充電/残量ランプがオレンジ色に点滅している (→ P.93)
- バッテリー充電ランプがオレンジ色に点滅している (→ P.93)
- バッテリー充電/残量ランプが紫色に点滅している (→ P.93)
- バッテリー充電ランプまたはバッテリー充電/残量ランプが消灯している (→ P.93)
- バッテリーが充電されない (→ P.93)

#### ■ポインティングデバイス

- マウスポインターの動きがおかしい、または動かない (→ P.94)
- フラットポイントが使えない (→ P.94)
- スクロールパッドが使えない (→ P.94)

#### ■キーボード

- 押したキーと違う文字が入力される (→ P.95)
- 数字が入力できない (→ P.95)
- キーボードに液体をこぼしてしまった (→ P.95)

## ■文字入力

- 入力した文字が上書きされる (→ P.95)
- 文字が正しく入力できない (→ P.95)

## ■サウンド

- スピーカーから音がでない (→ P.95)
- 音が割れる (→ P.95)
- マイクからうまく録音ができない (→ P.95)

## ■ディスプレイ

- 画面に何も表示されない (→ P.96)
- 画面が急に表示されなくなった (→ P.96)
- 画面の表示が見にくい (→ P.96)
- 画面の明るさを調節できない (→ P.96)
- 画面の表示が乱れる (→ P.96)
- アイコンやウィンドウの一部が画面に残ってしまった (→ P.96)

## ■CD/DVD

- 再生できない (→ P.97)
- 取り出せない (→ P.97)

## ■メモリーカード

- メモリーカードの内容が正しく表示されない (→ P.97)

## ■有線 LAN

- ネットワークに接続できない (→ P.98)

## ■無線 LAN

- ネットワークに接続できない (→ P.99)

## ■USB

- USB 機器が使えない (→ P.100)

## ■ハードディスク

- ハードディスクからカリカリ音がする (→ P.100)
- 頻繁にフリーズするなど、動作が不安定になる (→ P.100)

## ■メール

- 受信したメールが文字化けしている (→ P.101)
- メールを送受信できない (→ P.101)

## ■リカバリ



- データが復元できない (→ P.101)
- ご購入時の状態に戻すリカバリができない (→ P.101)



## ■その他

- 「ジー」や「キーン」という音がする (→ P.101)

## 起動・終了時

症状	考えられる原因	対処方法
電源が入らない	電源ケーブルや AC アダプタが正しく接続されていない	電源ケーブルや AC アダプタが正しく接続されているか確認してください (→ P.30)。
	バッテリーが充電されていない	AC アダプタを接続してください。
	バッテリーパックが正しく取り付けられていない	バッテリーパックが正しく取り付けられているか確認してください。
	上記の対処で解決しない	AC アダプタと内蔵バッテリーパックをいったん取り外し、2～3分放置後、再び取り付けてください。
ピープ音 (ブザーの音) が鳴る	メモリが正しく取り付けられていない	メモリが正しく取り付けられているか確認してください (→ P.64)。
	サポートしていないメモリを取り付けている	取り付けたメモリがこのパソコンでサポートされているか確認してください (→ P.63)。
	連続して誤った BIOS パスワードを入力した	電源ボタンを 4 秒以上押して、電源を切ってください。





症状	考えられる原因	対処方法
画面に何も表示されない	外部ディスプレイのみに表示する設定になっている	<b>[Fn] + [F10]</b> を押して、表示先を切り替えてください。
	画面が暗すぎる	<b>[Fn] + [F7]</b> を押して、画面を明るくしてください。
	ディスプレイのバックライトが消灯している	何かキーを押してください。
	スリープや休止状態になっている	電源ボタンを押してください。
	上記の対処で解決しない	電源ボタンを 4 秒以上押して、電源を切り、10 秒以上待ってから電源を入れ直してください。 なお、ハードディスクに保存されていない作業中のデータは失われます。
Windows が起動しない	周辺機器が正しく取り付けられていない	周辺機器のマニュアルをご覧ください、正しく取り付けられているか確認してください。
	Windows を正常に終了できなかった	セーフモードで起動し、パソコンを再起動してください (→ P.85)。
	上記の対処で解決しない	ハードウェアの診断を行ってください (→ P.87)。
電源が切れない	Windows が動かない	次の手順で Windows を終了させてください。 ハードディスクが動作しているときに電源を切ると、ファイルが失われたり、ハードディスクが壊れたりする可能性がありますので、ご注意ください。 1. <b>[Ctrl] + [Alt] + [Delete]</b> を押す。 2. 画面右下の  をクリックする。
	ポインティングデバイスが使えない	次の手順で、Windows を終了させてください。 1.  を押す。 2. カーソルキーで <b>シャットダウン</b> を選択して、 <b>[Enter]</b> を押す。
	上記の対処で解決しない	電源ボタンを 4 秒以上押して、電源を切ってください。 なお、ハードディスクに保存されていない作業中のデータは失われます。
勝手に電源が入る	リモコンのパソコン電源ボタンが押されている (リモコン添付機種のみ)	リモコンを確認してください。

症状	考えられる原因	対処方法
ソフトウェアが見つからない	—	どのソフトウェアを使えばいいかわからないときは、「@メニュー」で探すことができます(→P.62)。
ソフトウェアが動かなくなった	—	次の手順でソフトウェアを終了させてください。 ソフトウェアを強制終了した場合、ソフトウェアの作業内容を保存することはできませんので、ご注意ください。 1. <b>[Ctrl] + [Shift] + [Esc]</b> を押す。 2. 「アプリケーション」タブをクリックする。 3. 動かなくなったソフトウェアを選択し、「タスクの終了」をクリックする。
ソフトウェアのインストールが正常に行われない	セキュリティ対策ソフトの影響を受けている	セキュリティ対策ソフトをいったん終了してから、インストールしてください。
	上記の対処で解決しない	各ソフトウェアのサポート窓口にお問い合わせください(→P.106)。
ソフトウェアがうまく動かない	同時に複数のソフトウェアを起動している	使用していないソフトウェアを終了させてください。
	ハードディスクの空き容量が少ない	不要なファイルを削除したり、ごみ箱を空にしたりして、空き容量を増やしてください。
	ソフトウェアの設定が間違っている	ソフトウェアのマニュアルやヘルプをもう一度ご覧になり、正しく設定されているか、注意事項や制限事項はないか確認してください。
	ファイアウォール機能が動作を制限している	お使いの環境に応じてファイアウォール機能の設定を変更してください。
	上記の対処で解決しない	ソフトウェアを再起動してください。
ユーザーアカウント制御画面が表示される	—	ログオンしているユーザーアカウントの種類によって、対処が異なります。 ■管理者の場合 「はい」をクリックする。 ■標準ユーザーの場合 管理者権限をもつユーザーアカウントのパスワードを入力する。
画面右下の通知領域にアイコンが表示されない	ソフトウェアが起動していない	 (スタート) ▶ 「すべてのプログラム」の順にクリックし、表示されるメニューからソフトウェアを起動してください。
	アイコンが隠れている	通知領域にある  をクリックしてください。

## バッテリー

症状	考えられる原因	対処方法
バッテリー残量ランプが赤色に点灯／点滅している (バッテリー残量ランプ搭載機種のみ)	バッテリー残量が少ない	AC アダプタを接続してください。
	正しく充電できていない	・ AC アダプタを接続してください。 ・ 電源を切ってから、バッテリーパックを取り付け直してください。
	上記の対処で解決しない	バッテリーパックを交換してください (→ P.55)。
バッテリー充電／残量ランプがオレンジ色に点滅している (バッテリー充電／残量ランプ搭載機種のみ)	バッテリー残量が少ない	AC アダプタを接続してください。
バッテリー充電ランプがオレンジ色に点滅している (バッテリー充電ランプ搭載機種のみ)	バッテリーの保護機能が働き、充電を休止している	しばらくそのままお待ちください。自動的に充電を再開します。
バッテリー充電／残量ランプが紫色に点滅している (バッテリー充電／残量ランプ搭載機種のみ)	正しく充電できていない	・ AC アダプタを接続してください。 ・ 電源を切ってから、バッテリーパックを取り付け直してください。
	バッテリーの保護機能が働き、充電を休止している	しばらくそのままお待ちください。自動的に充電を再開します。
	上記の対処で解決しない	バッテリーパックを交換してください (→ P.55)。
バッテリー充電ランプまたはバッテリー充電／残量ランプが消灯している	AC アダプタが正しく接続されていない	AC アダプタが正しく接続されているか確認してください。
バッテリーが充電されない	AC アダプタが正しく接続されていない	AC アダプタが正しく接続されているか確認してください。
	バッテリー残量が 90%以上で充電を中断した	バッテリー残量が 89%以下になるまで、バッテリーで駆動させてください。その後、AC アダプタを接続し、充電を再開してください。

## ポインティングデバイス

症状	考えられる原因	対処方法
マウスポインターの動きがおかしい、または動かない	マウスが正しく動作しづらい場所を使っている	次のようなものの表面を避けて使用してください。 <ul style="list-style-type: none"> <li>・ 光を反射しやすいもの</li> <li>・ 光沢があるもの</li> <li>・ 濃淡のはっきりした柄のあるもの</li> <li>・ 同じパターンが連続しているもの</li> </ul>
	マウスのスクロールホイールを押している	スクロールホイールから指を離し、マウスの左右どちらかのボタンを押してください。
	フラットポイントが無効になっている	<b>[Fn]</b> + <b>[F4]</b> を押して、有効にしてください。
	フラットポイントの操作面が汚れている	電源を切ってから、薄めた中性洗剤を含ませた柔らかい布で汚れを拭き取ってください。
	—	次の手順で「マウスのプロパティ」を表示し、設定を変更してください。 <ol style="list-style-type: none"> <li>1.  (スタート) ▶ 「コントロールパネル」 ▶ 「ハードウェアとサウンド」 の順にクリックする。</li> <li>2. 「デバイスとプリンター」の「マウス」をクリックする。</li> </ol> 設定方法については、  <b>Web</b> 『補足情報』 をご覧ください。
フラットポイントが使えない	フラットポイントが無効になっている	<b>[Fn]</b> + <b>[F4]</b> を押して、有効にしてください。
スクロールパッドが使えない (スクロールパッド搭載機種のみ)	スクロールパッドが無効になっている	次の手順で「マウスのプロパティ」を表示し、設定を変更してください。 <ol style="list-style-type: none"> <li>1.  (スタート) ▶ 「コントロールパネル」 ▶ 「ハードウェアとサウンド」 の順にクリックする。</li> <li>2. 「デバイスとプリンター」の「マウス」をクリックする。</li> </ol> 有効／無効を切り替えるには、  <b>Web</b> 『補足情報』 をご覧ください。



## キーボード

症状	考えられる原因	対処方法
押したキーと違う文字が入力される	Num Lockが有効になっている	<b>[Num Lk]</b> を押してください。
	Caps Lockが有効になっている	<b>[CapsLock]</b> <small>英数</small> を押してください。
	文字の入力方法が変更されている	<b>[Alt]</b> + <b>[2222]</b> <small>カタカナ</small> (カタカナ／ひらがな) を押してください (→ P.25)。
数字が入力できない (テンキー搭載機種のみ)	Num Lockが無効になっている	<b>[Num Lk]</b> を押してください。
キーボードに液体をこぼしてしまっ	—	<ol style="list-style-type: none"> <li>1. すぐにパソコンの電源を切り、ACアダプタを取り外してください。</li> <li>2. キーボードを水平にしたまま、乾いた柔らかい布で液体を拭き取ってください。</li> <li>3. バッテリーパックを取り外してください。</li> <li>4. 「富士通パーソナル製品に関するお問い合わせ窓口」に点検を依頼してください。</li> </ol>



## 文字入力

症状	考えられる原因	対処方法
入力した文字が上書きされる	上書き入力モードになっている	<b>[Insert]</b> を押してください。
文字が正しく入力できない	入力モードがおかしい	言語バーの入力モードを変更してください。
	テンキーモードになっている (テンキーのない機種のみ)	<b>[Num Lk]</b> を押してください。
	「ローマ字入力／かな入力」がおかしい	<b>[Alt]</b> + <b>[2222]</b> <small>カタカナ</small> (カタカナ／ひらがな) を押してください (→ P.25)。

## サウンド

症状	考えられる原因	対処方法
スピーカーから音がでない	消音 (ミュート) になっている	<b>[Fn]</b> + <b>[F3]</b> を押して、スピーカーを ON にしてください (→ P.58)。
	音量が小さい	<b>[Fn]</b> + <b>[F9]</b> を押して、音量を大きくしてください (→ P.58)。
	ヘッドホンを接続している	ヘッドホンを取り外すか、ヘッドホンを接続したときの設定を変更してください ( <b>[Web]</b> 『補足情報』)。
音が割れる	音量が大きすぎる	<b>[Fn]</b> + <b>[F8]</b> を押して、適切な音量にしてください (→ P.58)。
マイクからうまく録音ができない	録音の設定が適切でない	録音の設定を確認してください ( <b>[Web]</b> 『補足情報』)。

## ディスプレイ

症状	考えられる原因	対処方法
画面に何も表示されない	外部ディスプレイのみに表示する設定になっている	<b>[Fn] + [F10]</b> を押して、表示先を切り替えてください。
	画面が暗すぎる	<b>[Fn] + [F7]</b> を押して、画面を明るくしてください。
	ディスプレイのバックライトが消灯している	何かキーを押してください。
	スリープや休止状態になっている	電源ボタンを押してください。
	上記の対処で解決しない	電源ボタンを 4 秒以上押して、電源を切り、10 秒以上待ってから電源を入れ直してください。 なお、ハードディスクに保存されていない作業中のデータは失われます。
画面が急に表示されなくなった	パソコンが磁気に反応し、スリープや休止状態になった	磁気の発生するものを遠ざけ、電源ボタンを押してください。
画面の表示が見にくい	画面の明るさが合っていない	<b>[Fn] + [F7]</b> または <b>[Fn] + [F6]</b> を押して、画面の明るさを調節してください。
	画質が合っていない	次の手順で画質を調節してください。 1.  (スタート) ▶ 「コントロールパネル」の順にクリックする。 2. 「ハードウェアとサウンド」▶ 「ディスプレイ」の順にクリックする。 3. 「ディスプレイ」ウィンドウ左の「色の調整」をクリックする。 4. 画面の指示に従って操作する。
画面の明るさを調節できない	再起動、レジューム、AC アダプタの接続や取り外しを行った直後に明るさを調節した	しばらく待ってから調節してください。
画面の表示が乱れる	ゲームソフトなどをインストールしたときに、ディスプレイドライバーが置き換えられた	ディスプレイドライバーを再インストールしてください。 ディスプレイドライバーの再インストールについては、「Q&A navi」をご覧ください (→ P.87)。
	解像度や発色数の設定が変更されている	解像度や発色数を変更してください (  <b>Web</b> 『補足情報』)。
アイコンやウィンドウの一部が画面に残ってしまった	—	ウィンドウを一度最小化し、再度表示してください。



## CD/DVD







症状	考えられる原因	対処方法
再生できない	ディスクが正しくセットされていない	正しくセットしてください。
	ディスクの表面が汚れている	指紋やほこりなどを拭き取ってください。
	対応していないディスクを再生しようとしている	「取り扱い」－「CD/DVD ドライブ」をご覧ください。 対応しているか確認してください。 ポータブル CD/DVD ドライブをお使いの場合は、ポータブルCD/DVDドライブのマニュアルをご覧ください。 対応しているか確認してください。
取り出せない	電源が入っていない	電源を入れてから、CD/DVD 取り出しボタンを押してください。
	—	1. 「コンピューター」をクリックします。 2. CD/DVDドライブのアイコンを右クリックし、表示されるメニューから「取り出し」をクリックします。
	上記の対処で解決しない	1. パソコンの電源を切ります。 2. CD/DVD 取り出しボタンの横の穴に、クリップの先などを差し込みます。 3. トレーを静かに引き出し、ディスクを取り出します。

## メモリーカード

症状	考えられる原因	対処方法
メモリーカードの内容が正しく表示されない	メモリーカードが書き込み禁止になっている	書き込み禁止の状態を解除し、差し込み直してください。

## 有線 LAN

症状	考えられる原因	対処方法
ネットワークに接続できない	LAN ケーブルが外れている	LAN ケーブルを接続してください。
	LAN ケーブルや、ケーブルのコネクタに損傷がある	LAN ケーブルを交換してください。
	「省電力ユーティリティ」の設定を変更している (「省電力ユーティリティ」搭載機種のみ)	「省電力ユーティリティ」の設定を確認してください。「省電力ユーティリティ」については、  (スタート)▶「すべてのプログラム」▶「省電力ユーティリティ」▶「ヘルプ」の順にクリックして、表示される説明をご覧ください。
	ECO (エコ) ボタンを押している (ECO (エコ) ボタン搭載機種のみ)	ECO (エコ) ボタンを押して、通常モードに切り替えてください。
	ネットワーク機器の電源が入っていない	ネットワーク機器のマニュアルをご覧ください、電源を入れてください。
	ネットワーク機器が正常に動作していない	ネットワーク機器のマニュアルをご覧ください。
	無線 LAN と有線 LAN の設定を同じにしている	「インターネットの設定をする」(→ P.42) をご覧になり、設定を確認してください。
	スリープや休止状態からレジュームした	ネットワークに接続中は、スリープや休止状態にしないことをお勧めします。
	上記の対処で解決しない	 (スタート)▶「すべてのプログラム」▶「Plugfree NETWORK」▶「ネットワーク診断」の順にクリックし、ネットワークの状態を診断してください。

症状	考えられる原因	対処方法
ネットワークに接続できない	電波が発信されていない (ワイヤレススイッチがオフになっている)	ワイヤレススイッチをオンにしてください。
	電波が発信されていない (AH42シリーズ、LHシリーズ、MHシリーズで、ワイヤレス通信ランプが消灯している)	 +  を押してください。
	電波が発信されていない (Plugfree NETWORK で電波を停止している)	画面右下の通知領域にある  をクリックし、表示された  を右クリックし、表示されるメニューから「電波操作」▶「無線 LAN」▶「電波発信」をクリックしてください。
	「省電力ユーティリティ」の設定を変更している (「省電力ユーティリティ」搭載機種のみ)	「省電力ユーティリティ」の設定を確認してください。「省電力ユーティリティ」については、  (スタート)▶「すべてのプログラム」▶「省電力ユーティリティ」▶「ヘルプ」の順にクリックして、表示される説明をご覧ください。
	ECO (エコ) ボタンを押している (ECO (エコ) ボタン搭載機種のみ)	ECO (エコ) ボタンを押して、通常モードに切り替えてください。
	ネットワーク機器の電源が入っていない	ネットワーク機器のマニュアルをご覧ください。電源を入れてください。
	ネットワーク機器が正常に動作していない	ネットワーク機器のマニュアルをご覧ください。
	パソコンとネットワーク機器の設置場所が適切でない	パソコンとネットワーク機器の距離が遠かったり、間に障害物があったりすると、電波が届きにくくなります。 設置場所を変えることで、改善できる場合があります。
	無線 LAN と有線 LAN の設定を同じにしている	「インターネットの設定をする」(→ P.42) をご覧になり、設定を確認してください。
	無線 LAN のプロファイルが正しくない	「インターネットの設定をする」(→ P.42) をご覧になり、設定を確認してください。
スリープや休止状態からレジュームした	ネットワークに接続中は、スリープや休止状態にしないことをお勧めします。	
上記の対処で解決しない	 (スタート)▶「すべてのプログラム」▶「Plugfree NETWORK」▶「ネットワーク診断」の順にクリックし、ネットワークの状態を診断してください。	

## USB 機器

症状	考えられる原因	対処方法
USB 機器が使えない	ケーブルが正しく接続されていない	ケーブルを正しく接続してください。
	ドライバーに問題がある	USB 機器のマニュアルをご覧ください、必要なドライバーをインストールしてください。
	USB 機器の消費電力が大きすぎる	次の手順で、USB コネクタの電力使用状況を確認し、必要に応じて使用しない USB 機器を取り外してください。 <ol style="list-style-type: none"><li>1.  (スタート) ▶ 「コントロールパネル」の順にクリックする。</li><li>2. 「システムとセキュリティ」▶ 「システム」の順にクリックする。</li><li>3. 「システム」ウィンドウ左の「デバイスマネージャー」をクリックする。</li><li>4. 「ユニバーサル シリアルバス コントローラー」をダブルクリックし、「USB Root Hub」をダブルクリックする。</li><li>5. 「電力」タブをクリックし、接続されているデバイスの必要な電力が、使用可能な電力の合計を超えていないか確認する。</li></ol>
	上記の対処で解決しない	Windows を再起動して、USB 機器を接続し直してください。

## ハードディスク

症状	考えられる原因	対処方法
ハードディスクからカリカリ音がする	—	パソコンを操作していなくても、ハードディスクが動作することがあります。故障ではありませんので、そのままお使いください。
頻繁にフリーズするなど、動作が不安定になる	C ドライブの空き容量が少ない	不要なファイルを削除したり、ごみ箱を空にしたりして、空き容量を増やしてください。また、万が一に備えてバックアップをとっておくことをお勧めします。

## メール

症状	考えられる原因	対処方法
受信したメールが文字化けしている	機種依存文字を使用している	送信者に機種依存文字を使わずにメールを送るよう依頼してください。
メールを送受信できない	インターネットに接続していない	「インターネットの設定をする」(→ P.42) をご覧になり、接続してください。
	メールアドレスが間違っている	メールアドレスを確認してください。
	メールソフトの設定が間違っている	プロバイダーのマニュアルをご覧になり、メールソフトの設定を確認してください。
	上記の対処で解決しない	時間を置いてから送受信してください。 それでも改善されない場合は、プロバイダーにお問い合わせください。

## リカバリ

症状	考えられる原因	対処方法
データが復元できない	誤った復元データ格納先を指定した	復元データの格納先を確認してください。 ・ D ドライブにバックアップした場合： D:¥FM_BACKUP ・ ディスクにバックアップデータをコピーした場合： E:¥FM_BACKUP ・ 外付けのハードディスクドライブにバックアップした場合：例) F:¥FM_BACKUP
ご購入時の状態に戻すリカバリができない	リカバリ領域を削除した、または破損している	「リカバリデータディスク」を使用してリカバリしてください(→ P.80)。 「リカバリデータディスク」がない、または破損している場合は、「ディスクが必要な場合」(→ P.81) をご覧になり、「リカバリデータディスク」をご購入ください。

## その他

症状	考えられる原因	対処方法
「ジー」や「キーン」という音がする	—	静かな場所では、「ジー」や「キーン」という音が聞こえる場合があります。 パソコン本体内部の電子回路の動作音であり、故障ではありませんので、そのままお使いください。

## ユーザー登録のご案内

### ユーザー登録とは

ご購入されたパソコンとお客様の情報を、富士通に登録していただくことです。

ユーザー登録をすると、富士通パソコンユーザーの会員組織「AzbyClub（アズビィクラブ）」の会員となります。（入会費・年会費無料）

AzbyClub 会員になると、1年間の無料電話相談などの手厚いサポートや会員専用の充実したサービスをご利用いただけます。

また、ユーザー登録の際に、「AzbyClub ユーザー名」をあわせて取得いただくと、パソコンライフをもっと楽しくするサービスがご利用いただけるようになります。

詳しくは、「AzbyClub 会員のためのサポート&サービス紹介」（→ P.104）をご覧ください。

「AzbyClub ユーザー名」については、「AzbyClub ユーザー名とは」（→ P.103）をご覧ください。

#### 重要

- ▶ ご登録いただける住所は、日本国内のみとなります。
- ▶ ご登録いただいた情報を基に、「AzbyClub 会員規約」で規定された範囲で、アンケートや弊社または弊社の子会社、関連会社もしくは提携会社の製品、サポートやサービスなどのご案内をさせていただきます（受け取りの中止は随時行えます）。なお、アンケートなどを送付するときに、必要情報を委託先に預託することがあります。

### ユーザー登録をする前に

次の図でユーザー登録が必要か、ご確認ください。

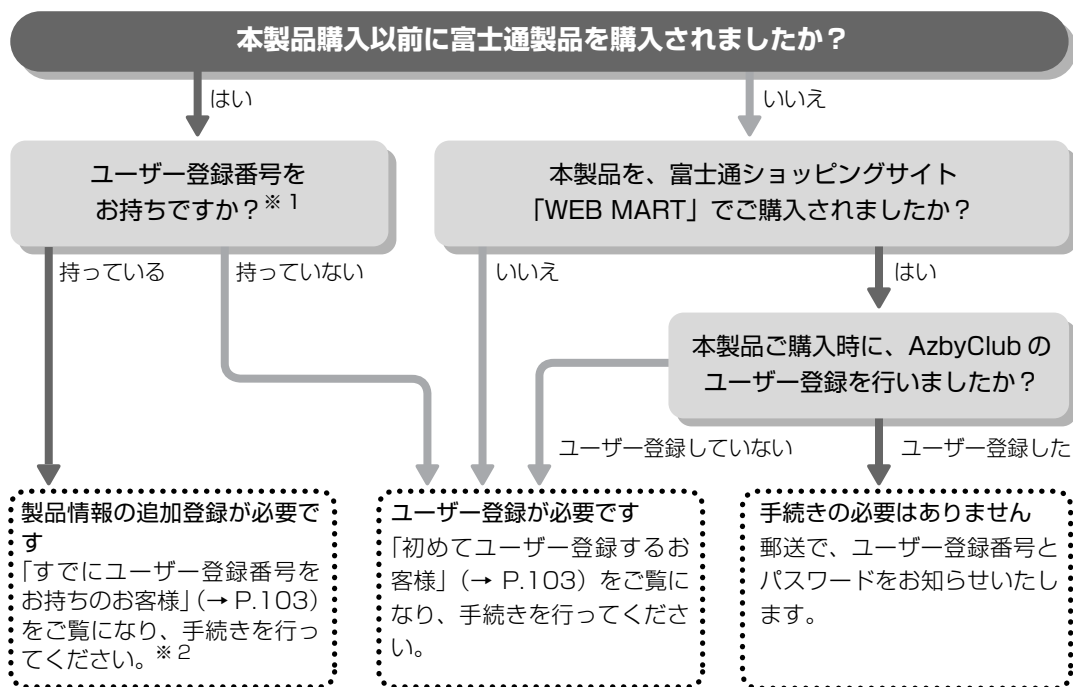

※1 ユーザー登録番号をお忘れの場合は、「ユーザー登録番号やパスワードを忘れた場合」（→ P.104）をご覧ください。

※2 本製品を、富士通ショッピングサイト「WEB MART」でご購入のお客様は、製品情報の追加登録は不要です。



## ユーザー登録をする

ここではインターネットでユーザー登録する方法を説明します。操作できない場合など、ユーザー登録に関するお問い合わせは、「電話お問い合わせ窓口」(→P.125)をご覧ください。

### ■必要なものを用意してください。

#### □保証書

製品の情報を確認するときに必要なになります。登録後も大切に保管してください。



#### □筆記用具

ユーザー登録時に発行されるユーザー登録番号などを本マニュアルに控えていただくときに必要になります。

### ■初めてユーザー登録するお客様

インターネットのユーザー登録専用ホームページからユーザー登録してください。

#### 1 デスクトップ上の **富士通パソコンユーザー登録** をクリックします。

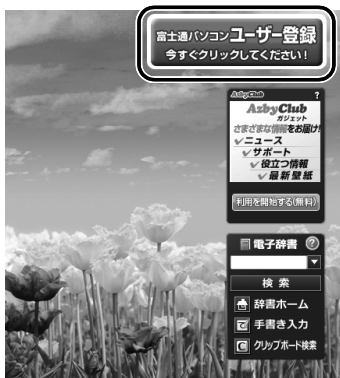

(画面は機種や状況により異なります)

#### 2 画面上の説明をお読みにになり、 **ユーザー登録開始** をクリックします。

※ インターネットに接続している場合のみ、専用ページに進むことができます。

### 3 画面上の説明をお読みにになり、手続きを行ってください。

ユーザー登録時に発行されるユーザー登録番号などを、次の欄に記入して、大切に保管してください。

ユーザー登録番号	
パスワード	
AzbyClubユーザー名	

### AzbyClub ユーザー名とは

ゲーム、占い、動画などのお楽しみコンテンツから、企業情報、新聞記事などの便利な情報までパソコンライフをもっと楽しくする@nifty提供のサービスをご利用いただけるIDです。新規ユーザー登録や製品情報の追加登録の際には、AzbyClub ユーザー名もあわせて取得することをお勧めします。(入会費・年会費無料)

### ■すでにユーザー登録番号をお持ちのお客様

インターネットの「マイページ」から、今回ご購入いただいたパソコンの情報を追加登録してください。

#### 1 AzbyClub の「マイページ」にアクセスし、ユーザー登録番号とパスワードを入力して「ログイン」をクリックします。

<http://azby.fmworld.net/>



## 2 ログイン後のページで「登録情報変更」をクリックします。

※ もう一度、ユーザー登録番号とパスワードを入力する場合があります。



## 3 画面上の説明をお読みにになり、手続きを行ってください。



▶ ユーザー登録情報を変更したいときは、AzbyClubの「マイページ」(<http://azby.fmworld.net/>)の「登録情報変更」から行ってください。弊社より、常に最適なサポートやサービスをご提供させていただくため、住所やメールアドレスなどが変更になった場合には、登録情報の更新をお願いいたします。

■ユーザー登録番号やパスワードを忘れた場合  
AzbyClubの「マイページ」から、手続きを行います。「登録番号の再通知 / パスワードの再発行」から、ユーザー登録番号の確認やパスワードの再発行をしてください。

<http://azby.fmworld.net/>



## AzbyClub 会員のためのサポート & サービス紹介

「AzbyClub (アズビィクラブ)」とは、富士通パソコンユーザーの会員組織です。会員の特典として、富士通のパソコンをより楽しく快適に利用いただくために、次のサポートやサービスをご用意しております。

### AzbyClub 「マイページ」

<http://azby.fmworld.net/>



(画面は状況により異なります)

富士通パソコンユーザーのためのポータルページです。

ユーザー登録をすると、登録した機種にあわせた情報をご覧いただけます。

ほかにも、インターネット検索のための検索バーをはじめ、ニュースやお天気情報、富士通パソコンユーザー向けのお買い物やサービス情報、無料壁紙、富士通からの重要なお知らせなど、役立つ内容があります。

### ■登録した機種にあわせた情報

機種にあわせたおすすめQ&A情報で、操作上のお悩みを事前チェック&らくらく解決することができます。

富士通 太郎さん こんにちは

[ユーザー登録番号:0123456789]

---

---

■パソコン使いこなし・サービス紹介コーナー  
すぐに使えるパソコンテクニクや、富士通パソコンユーザー向けのサービス情報などが毎週更新されます。



たった一時ファイルをクリアする  
一時ファイルがたまるとハードディスク容量を圧迫する場合があります。今回は、一時ファイルを削除する方法をご案内します。

[続きを読む]

- ・閉じるたびに自動的に削除する
- ・一時ファイルの保存先を変更
- ・IEの「履歴」を削除する
- ・IEの起動が遅いときは

1 / 6 [前へ](#) [次へ](#) [再生する](#)

## ■壁紙コーナー

季節ごとの美しい風景や、かわいい動物の壁紙を無料でダウンロードできます。



壁紙ダウンロード  
心地良さそうに佇む仔猫の壁紙を公開！  
[ダウンロードページへ](#)

## AzbyClub メール配信

お持ちの富士通のパソコンやAzbyClubに関する最新情報をはじめ、サポート情報、各種キャンペーン、お買い得情報などをお届けします。

詳しくは、「マイページ」の「メールサービス登録」をご覧ください。

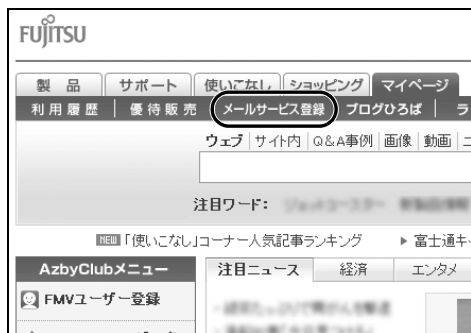

## AzbyClub 会員専用サポート

マニュアルや、AzbyClub ホームページなどで確認しても、問題が解決できない場合、電話やメールで技術相談を受けられます。

詳しくは、「サポート窓口にご相談する」(→ P.106) をご覧ください。

## AzbyClub バリュー plus

<http://azby.fmworld.net/valueplus/>

高品質なサポート・サービスの提供で、お客様の豊かなパソコンライフを支援する有償サービスです。

「スキルにあわせて楽しくパソコンを学びたい」「パソコンを使いこなしたい」「もしものトラブル時にも備えたい」といったお客様のご利用ニーズに合わせ、多彩なメニューを提供しています。

## サポート窓口にご相談する

マニュアルやインターネットで調べてもトラブルが解決しない場合は、サポート窓口にご相談ください。  
ご相談内容によって、お問い合わせ先が異なります。次の内容をご覧ください、お問い合わせ窓口をご確認ください。

### ソフトウェアのお問い合わせ先

「サポート対象外のソフトウェア」、「ソフトウェア提供会社がサポートするソフトウェア」以外のソフトウェアは、弊社がサポートいたします。

各ソフトウェアのサポート先をご確認ください。

搭載されているソフトウェアはお使いの機種により異なります。

#### ■サポート対象外のソフトウェア

次のソフトウェアは、各ソフトウェア提供会社により無料で提供されている製品のため、**ユーザーサポートはありません**。

アドビ リーダー アドビ フラッシュ プレーヤー ジャバ エスイー ランタイム エンバロメント  
Adobe® Reader®, Adobe® Flash® Player, Java SE Runtime Environment 6

#### ■ソフトウェア提供会社がサポートするソフトウェア

お問い合わせ先についてお間違えのないよう、お確かめのうえお問い合わせください。

##### ●有料のサポートについて

ソフトウェアのお問い合わせ先の中には、サポートを有料としている場合があります。

##### ●ご使用にあたって

本ソフトウェア製品の中には第三者のソフトウェア製品が含まれています。お客様の本ソフトウェア製品の使用開始については、お客様が弊社の「ご使用条件」に同意された時点とし、第三者のソフトウェア製品についても同時に使用開始とさせていただきます。

なお、第三者のソフトウェアについては、製品の中に特に記載された契約条件がある場合には、その契約条件に従い、取り扱われるものとします。

記号	アットニフティ <b>@nifty でブロードバンド</b>	<b>ニフティ株式会社</b> @nifty お申し込み受付デスク 電話：0120-50-2210 受付時間：9:00～22:00（年中無休）※携帯電話・PHS 着信可
C	コーレル ベイント イット タッチ <b>Corel® Paint it!™ touch for FUJITSU</b>	<b>コーレル株式会社</b> テクニカルサポートグループ 電話：0570-003-002（NTT ナビダイヤル） 受付時間：10:00～12:00、13:30～17:30（土・日・祝祭日・年末年始を除く） URL：http://www.corel.jp/support/
E	マイクrosoft オフィス <b>e 解説 Microsoft Office 2010 教室</b>	<b>株式会社イーフロンティア</b> ユーザーサポート係 電話：0570-028-222（携帯電話からの場合：03-3267-1129） 受付時間：10:00～12:00、13:00～17:00（土・日・祝祭日・指定休業日を除く） URL：http://www.e-frontier.co.jp/support/
	エディ ビューワー <b>Edy Viewer</b>	<b>ビットワレット株式会社</b> Edy 救急ダイヤル 電話：0570-081-999（ナビダイヤル）（携帯電話からの場合：044-520-1761） 受付時間：月～金／9:30～19:00、土・日・祝祭日／10:00～18:00 （年末年始・10月第3土曜日を除く）
G	ゲームパック <b>GAMEPACK2011F</b>	<b>ダットジャパン株式会社</b> ユーザーサポートセンター 電話：011-716-5310 FAX：011-716-5350 受付時間：10:00～12:00、13:00～17:00（土・日・祝祭日・年末年始を除く） URL：http://www1.datt.co.jp/f/ Eメール：support@datt.co.jp

I	<small>アイ</small> <b>i-フィルター® 5.0</b>	<b>デジタルアーツ株式会社</b> サポートセンター 電話：月～金／03-3580-5678、土・日・祝祭日／0570-00-1334 受付時間：10:00～18:00（指定休業日を除く） URL：http://www.daj.jp/faq/ お問い合わせフォーム：http://www.daj.jp/ask/ 90日間の試用期間中、サポートいたします。
M	<small>マイクロソフト オフィス ホーム</small> <b>Microsoft® Office Home and Business 2010</b> <small>マイクロソフト オフィス パーソナル</small> <b>Microsoft® Office Personal 2010</b> <small>マイクロソフト オフィス パーソナル</small> <b>Microsoft® Office Personal 2010 2年間ライセンス版</b> <small>マイクロソフト エクセル</small> ・ Microsoft® Excel® 2010 <small>マイクロソフト ワンノート</small> ・ Microsoft® OneNote® 2010 <small>マイクロソフト アウトLOOK</small> ・ Microsoft® Outlook® 2010 <small>マイクロソフト パワーポイント</small> ・ Microsoft® PowerPoint® 2010 <small>マイクロソフト ワード</small> ・ Microsoft® Word 2010 <small>マイクロソフト オフィス</small> ・ Microsoft® Office ナビ 2010	<b>マイクロソフト株式会社</b> 無償サポート 電話：0120-54-2244 セットアップ、インストールに関するお問い合わせ： 受付時間：月～金／9:30～12:00、13:00～19:00、 土・日／10:00～17:00（祝祭日・年末年始・指定休業日を除く） 基本操作に関するお問い合わせ： 受付時間：月～金／9:30～12:00、13:00～19:00、 土／10:00～17:00（日・祝祭日・年末年始・指定休業日を除く） ・セットアップ、インストールに関するお問い合わせについては、有効期限はありません。 ・基本操作に関するお問い合わせについては、お客様が初めてお問い合わせいただいた日から起算して90日間が有効期間です（サポートライフサイクル期間内）。 URL：http://support.microsoft.com/
	<small>マイクロソフト シルバーライト</small> <b>Microsoft® Silverlight™</b>	<b>マイクロソフト株式会社</b> 次の手順でお問い合わせください。 1. Silverlight サポートページにアクセスします。 URL：http://go.microsoft.com/fwlink/?LinkId=199242 2. ページ右側の「お問い合わせ」の下にある「マイクロソフトへ問い合わせる」をクリックします。 3. 画面の指示に従って、お問い合わせください。
W	<small>ウィンドウズ ライブ</small> <b>Windows Live™</b> <small>ウィンドウズ ライブ メッセージジャー</small> ・ Windows Live™ Messenger <small>ウィンドウズ ライブ ライター</small> ・ Windows Live™ Writer <small>ウィンドウズ ライブ</small> ・ Windows Live™ フォト ギャラリー <small>ウィンドウズ ライブ</small> ・ Windows Live™ ムービー メーカー <small>ウィンドウズ ライブ</small> ・ Windows Live™ メール <small>ウィンドウズ ライブ メッシュ</small> ・ Windows Live™ Mesh	<b>マイクロソフト株式会社</b> 次の手順でお問い合わせください。 1. サポートページにアクセスします。 URL：http://www.windowslivehelp.com/ 2. 「Windows Live Solution Center へようこそ」の表内から確認する製品を選択します。 3. 疑問点の解決方法を検索し、解決しないときは各ページの「質問する」リンクからお問い合わせください。
Y	<small>ユーカム</small> <b>YouCam</b>	<b>サイバーリンク株式会社</b> サイバーリンク・カスタマーサポート 電話：0570-080-110（PHS、一部のIP電話の場合：03-5977-7530） 受付時間：10:00～13:00、14:00～17:00 （土・日・祝祭日・指定休業日を除く） URL：http://support.jp.cyberlink.com/

あ 行	ウイルスバスター 2011 クラウド™	<b>トレンドマイクロ株式会社</b> ウイルスバスターサービスセンター 電話：0570-01-9610 ・「0570」から始まる電話番号はナビダイヤルと呼ばれる、NTT コミュニケーションズ（株）のサービス名称です。 ・上記ナビダイヤルは東京、大阪、九州に着信し、通話料はおお客様のご負担となります。 ・PHS、海外からはご利用いただけません。 受付時間：9:30～17:30（年中無休） URL：http://www.trendmicro.co.jp/support/ http://tmqa.jp（パソコン、携帯共通）
か 行	<small>エイト ライト</small> <b>柿木将棋Ⅷ Light</b>	<b>株式会社エンターブレイン</b> エンターブレインユーザーサポート窓口 電話：03-3265-7575 受付時間：12:00～17:00（土・日・祝祭日を除く） URL：http://www.enterbrain.co.jp/game_site/kakinoki/support.html
	<b>家庭医学館</b>	<b>株式会社 小学館</b> 出版局生活編集部 電話：03-3230-5128（辞書データについてのお問い合わせ先） 受付時間：13:00～17:00（土・日・祝祭日・年末年始を除く） 辞書のひき方や、「電子辞書」の使い方については「Azby テクニカルセンター」（→P.111）へお問い合わせください。
	<b>現代用語の基礎知識 2010 年版</b>	<b>株式会社自由国民社</b> 辞典編集部 電話：03-6233-0788（辞書データについてのお問い合わせ先） 受付時間：9:30～12:00、13:30～17:30（土・日・祝祭日を除く） 辞書のひき方や、「電子辞書」の使い方については「Azby テクニカルセンター」（→P.111）へお問い合わせください。
	<b>広辞苑第六版</b>	<b>株式会社岩波書店</b> 電子出版編集部 電話：03-5210-4082（辞書データについてのお問い合わせ先） 受付時間：13:00～17:00（土・日・祝祭日を除く） 辞書のひき方や、「電子辞書」の使い方については「Azby テクニカルセンター」（→P.111）へお問い合わせください。
	<b>ことば選び辞典</b> <b>新冠婚葬祭事典</b> <b>ニューワイド学習百科事典</b> <b>パーソナル英和辞典</b> <b>パーソナル和英辞典</b> <b>パーソナル現代国語辞典</b> <b>パーソナル版漢字辞典</b> <b>ビッグアップル英和辞典</b> <b>文書・文例辞典</b>	<b>株式会社学研教育出版</b> デジタルコンテンツ事業室 電話：03-3493-3286（辞書データについてのお問い合わせ先） 受付時間：10:00～12:00、13:00～17:00（土・日・祝祭日を除く） 辞書のひき方や、「電子辞書」の使い方については「Azby テクニカルセンター」（→P.111）へお問い合わせください。
さ 行	<b>ジーニアス英和辞典 MX</b> <b>ジーニアス和英辞典 MX</b> <b>新漢語林 MX 版</b> <b>明鏡国語辞典 MX</b> <b>あふれる新語</b> <b>KY 式日本語</b> <b>問題な日本語</b> <b>築地魚河岸ことばの話</b>	<b>株式会社大修館書店</b> 電子出版開発室 電話：03-3294-2352（辞書データについてのお問い合わせ先） 受付時間：10:00～12:00、13:00～16:00（土・日・祝祭日・年末年始を除く） 辞書のひき方や、「電子辞書」の使い方については「Azby テクニカルセンター」（→P.111）へお問い合わせください。
	<b>新和英中辞典第 5 版</b> <b>リーダーズ英和辞典第 2 版</b>	<b>株式会社研究社</b> 電子出版室 電話：03-3288-7711（辞書データについてのお問い合わせ先） 受付時間：10:00～12:00、13:00～17:00（土・日・祝祭日を除く） 辞書のひき方や、「電子辞書」の使い方については「Azby テクニカルセンター」（→P.111）へお問い合わせください。

た 行	てきばき家計簿マム 7	<b>テクニカルソフト株式会社</b> サポートセンター URL : <a href="http://www.softnet.co.jp/support/">http://www.softnet.co.jp/support/</a> お問い合わせフォーム : <a href="https://www.softnet.co.jp/support/support_box.asp">https://www.softnet.co.jp/support/support_box.asp</a>
	<b>デイリー日中英・中日英辞典</b> <b>デイリー日中英 3か国語会話辞典</b> <b>デイリー日韓英・韓日英辞典</b> <b>デイリー日韓英 3か国語会話辞典</b> <b>デイリー日西英・西日英辞典</b> <b>デイリー日伊英・伊日英辞典</b> <b>デイリー日独英・独日英辞典</b> <b>デイリー日独英 3か国語会話辞典</b> <b>デイリー日仏英・仏日英辞典</b> <b>デイリー日仏英 3か国語会話辞典</b>	<b>株式会社三省堂</b> CD-ROM 製品 ユーザーサポート係 電話 : 03-3230-9416 (辞書データについてのお問い合わせ先) FAX : 03-3230-9580 受付時間 : 10:00 ~ 12:00, 13:00 ~ 17:00 (土・日・祝祭日・指定休業日を除く) 辞書のひき方や、「電子辞書」の使い方については「Azby テクニカルセンター」(→ P.111)へお問い合わせください。
	<b>デジタル全国地図いつも NAVI</b> <sup>ナビ</sup>	<b>株式会社ゼンリンデータコム</b> お客様相談室 URL : <a href="http://www.zmap.net/contactus/index.html">http://www.zmap.net/contactus/index.html</a> Eメール : <a href="mailto:itsmo_navi@zenrin-datacom.net">itsmo_navi@zenrin-datacom.net</a>
	<b>テレビ Navi ガジェット</b> <sup>ナビ</sup>	<b>株式会社プレゼントキャスト</b> Eメール : <a href="mailto:gadget@presentcast.co.jp">gadget@presentcast.co.jp</a>
	<b>とびだす熱帯魚!</b>	<b>株式会社アンバランス</b> ユーザーサポート 電話 : 03-5283-3625 FAX:03-5283-3665 受付時間 : 13:00-18:00 (土・日・祝祭日を除く) URL : <a href="http://www.unbalance.co.jp/support/">http://www.unbalance.co.jp/support/</a> Eメール : <a href="mailto:support@unbalance.co.jp">support@unbalance.co.jp</a>
な 行	<b>脳カトレナー 脳年齢 脳ストレス計</b> <b>アタマスキャン for 富士通</b>	<b>株式会社インターチャネル</b> インターチャネル お客様サポート窓口 電話 : 0570-070-030 受付時間 : 12:00 ~ 17:00 (土・日・祝祭日・サポートセンター休業日を除く) URL : <a href="http://www.interchannel.co.jp/support/index.html">http://www.interchannel.co.jp/support/index.html</a> Eメール : <a href="mailto:u-support@interchannel.co.jp">u-support@interchannel.co.jp</a>
	<b>ノートン™ インターネット</b> <b>セキュリティ 2011</b> <b>(Norton™ Internet Security</b> <b>2011)</b>	<b>株式会社シマンテック</b> シマンテック・テクニカル・サポートセンター ・本センターは技術的なお問い合わせ用の窓口です。 ・ご利用期間は更新期間(90日間)となります。(更新サービス延長を申し込みいただくと、引き続き本サポートをご利用いただけます。詳しくは、製品別サポートページ (URL : <a href="http://www.symss.jp">http://www.symss.jp</a> ) をご覧ください。) ・バンドル版を使用のお客様から寄せられるよくある問い合わせに対する解決策を下記のページにて確認することができます。 また、解決策が見つからない場合、バンドル版の問い合わせ窓口へお問い合わせいただくことも可能です。 URL : <a href="http://www.symss.jp/jpo-fujitsu-reg/">http://www.symss.jp/jpo-fujitsu-reg/</a> 電話 : 03-5642-2686 受付時間 : 月~金 / 10:00 ~ 19:00, 土・日・祝祭日 / 10:00 ~ 16:00 ・更新サービス延長のお申し込みは、サポートセンターとは異なるお問い合わせ先になります。 シマンテック・ストア URL : <a href="http://www.symantecstore.jp/users.asp">http://www.symantecstore.jp/users.asp</a> 電話 : 0570-005557 (ナビダイヤル) 営業時間 : 10:00 ~ 17:00 (土・日・祝祭日を除く)

は 行	<b>筆ぐるめ Ver.18</b>	<b>富士ソフト株式会社</b> インフォメーションセンター 電話：03-5600-2551 受付時間：9:30～12:00、13:00～17:00 (土・日・祝祭日および指定休業日を除く／11月1日から12月30日までは無休) URL：http://info.fsi.co.jp/fgw/ Eメール：users@fsi.co.jp
ま 行	<b>マカフィー® サイトアドバイザープラス 30 日間限定版</b>	<b>マカフィー株式会社</b> ①マカフィー・テクニカルサポートセンター 電話：0570-060-033 (携帯電話からの場合：03-5428-2279) 受付時間：9:00～21:00 (年中無休) ②マカフィー・カスタマーオペレーションセンター 電話：0570-030-088 (携帯電話からの場合：03-5428-1792) 受付時間：9:00～17:00 (土・日・祝祭日を除く) ①②共通 URL：http://www.mcafee.com/japan/mcafee/support/ お問い合わせフォーム：http://www.mcafee.com/japan/mcafee/support/supportcenter.asp



## 富士通パーソナル製品に関するお問い合わせ窓口

Azby テクニカルセンターは、AzbyClub 会員専用の技術相談窓口です。音声ガイダンスに従って、窓口番号を選択してください。

**Azby テクニカルセンター**

キューゴーマル      フジッー

**0120-950-222**

▶▶ ダイヤル 1 をプッシュ

 **通話料無料 / 受付時間：9:00～21:00**

---

携帯電話, PHS, 海外からはこちら

ゴーチヨン      ニーニーゴー

**045-514-2255**

(通話料金お客様負担)

受付時間：9:00～17:00

※ 電話番号はお間違えないように、充分ご確認のうえおかけください。

※ システムメンテナンスのため、サポートを休止させていただく場合があります。

※ サポート内容は予告なく変更する場合があります。

詳しくはホームページ (<http://azby.fmworld.net/azbytech/>) をご覧ください。

### ■お問い合わせ前に確認してください

●「Q&A navi」(<http://azby.fmworld.net/qanavi/>) で解決方法を確認しましたか？

知りたい情報やトラブル解決方法をお調べいただけます。詳しくは「インターネットで調べる」(→ P.86) をご覧ください。

●ユーザー登録はしましたか？

電話サポートの利用にはユーザー登録が必要です。ユーザー登録方法は「ユーザー登録のご案内」(→ P.102) をご覧ください。

●ソフトウェアのお問い合わせ先を確認しましたか？  
各ソフトウェア提供会社のお問い合わせ先は「ソフトウェアのお問い合わせ先」(→ P.106) をご覧ください。

●お使いのパソコンをお手元に用意いただいていますか？

お電話中に操作を行っていただく場合がございますので、お手元にご用意ください。

●データのバックアップはしましたか？

大切なデータの予備を保存しておく、安心です。バックアップ方法については「バックアップ」(→ P.67) をご覧ください。

### ■ご利用料金とお支払いについて

●ご利用料金

・パソコン本体に初めて電源を入れた日(保証開始日)から、**1年間無料**でご利用いただけます。[注]

注：Refreshed PC に関する電話による技術サポートに関しては、1年目もお問い合わせ1件あたり2,000円(税込)となります。

また、受付時間は月～金曜日(祝日を除く)9時～17時となります。

・2年目以降

お問い合わせ1件あたり2,000円(税込)

※ AzbyClub カードでお支払いの場合は、1,500円/件(税込)でご利用いただけます。

### Point

▶ お問い合わせ1件は、お電話の回数ではなく、技術相談1項目ごとに1件と扱います。同じご相談内容であれば次回お問い合わせいただく際、料金は加算いたしません。(ただし14日以内に限りです)

▶ AzbyClub カードについて詳しくは、(<http://azby.fmworld.net/azbycard/>) をご覧ください。

●お支払い方法

お支払い方法は、音声ガイダンスに従って、次のいずれかを選択してください。

クレジットカード支払い	音声ガイダンスで、クレジットカード番号、有効期限の入力をお願いします。
コンビニ振込	コンビニ振込をご利用の場合は、手数料が別途200円かかります。

### ■電話相談サポートの活用方法について

●サポートコール予約

<http://azby.fmworld.net/callback/>

サポートコールの予約ができます(24時間受付)。

- 電話窓口の混雑状況

<http://azby.fmworld.net/konzatsu/>

つながりやすさの状況をホームページで公開しています。「つながりやすい時間帯」を参考におかけください。

## FAX 情報サービス

「パソコンが起動しない場合」、「画面がおかしい場合」などのトラブルの内容に応じた解決方法を、FAX で入手できます。

初めてご利用いただく際は、「0001（FAX 資料番号一覧）」をお取り出しいただき、ご希望の資料番号をご確認ください。

音声ガイダンスに従って、ご希望の資料番号と # を入力した後、FAX のスタートボタンを押して、受話器を戻してください。

**FAX 情報サービス**

キューゴーマル      フジツブ

# 0120-950-222

▶▶ダイヤル **9** をプッシュ

 **通話料無料 / 受付時間：24時間365日**

※ システムメンテナンスのため、サポートを休止させていただく場合があります。

## 修理サービスを利用する

### 修理を申し込む前の準備

- 故障かどうかをもう一度ご確認ください  
パソコンのトラブルは、設定の誤りなど、故障以外が原因のこともあります。実際に「故障や修理に関する受付窓口」へのお電話の半数以上は、パソコンの故障ではなく、設定を変更することで問題が解決しています。  
「ネットで故障診断」(<http://azby.fmworld.net/webpcrepair/>) で、本当にパソコンが故障しているか確認してください。
- 修理規定をご確認ください  
お申し込み前に必ず「富士通パーソナルコンピュータ修理規定」(→ P.127) を確認のうえ、同意をお願いします。
- 修理料金の目安をご確認できます  
ホームページで概算修理料金をご覧ください。  
<http://azby.fmworld.net/support/repair/syuribin/charge.html>  
また、「FAX 情報サービス」(→ P.112) でも概算修理料金表を入手できます。(資料番号：6121)
- 保証書をお手元にご用意ください  
保証期間は、初めてパソコン本体の電源を入れた日(保証開始日)から 1 年間となります。保証期間内は無料で修理させていただきます。  
ただし、保証期間内でも有料となる場合があります。詳しくは、保証書裏面「無料修理規定」を確認してください。
- 故障品をお手元にご用意ください  
お申し込み時に操作いただく場合があるため、お手元に故障品をご用意ください。
- データのバックアップをおとりください  
修理前の診断作業および修理の結果、記憶装置(ハードディスク等)内に記録されたお客様データが消失する場合があります。弊社ではいかなる作業においても、お客様のデータの保証はいたしかねるため、大切なデータは必ずお客様自身で DVD などのディスクや外付けハードディスクなどにバックアップしてください。  
バックアップの方法については「バックアップ」(→ P.67) をご覧ください。  
また、パソコンの故障などによりお客様がバック

アップできない場合には、「PC データ復旧サービス」(有料) もご利用いただけます。

### PCデータ復旧サービス(有料)

<http://azby.fmworld.net/datarescue/>

## 修理の申し込み

パソコンの修理は、ホームページまたは電話でお申し込みください。

■ホームページで申し込む(ネットで故障診断)  
「ネットで故障診断」では、パソコンが故障しているかどうかを調べることができます。  
故障と診断された場合は、ホームページから修理を申し込むことができます。

### ネットで故障診断

<http://azby.fmworld.net/webpcrepair/>

### ■電話で申し込む

音声ガイダンスに従って、窓口番号を選択してください。

### 故障や修理に関する受付窓口 (富士通パーソナルエコーセンター)

キューニーロク ニーニーマル  
**0120-926-220**

▶▶ダイヤル **2** ▶▶ **2** をプッシュ

☎ 通話料無料 / 受付時間：9:00~21:00

携帯電話,PHS,海外からはこちら

ゴーイチヨン ニーニーロクマル  
**045-514-2260**

(通話料金お客様負担)

受付時間：9:00~17:00

- ※ 電話番号はお間違えないように、充分ご確認のうえおかけください。
- ※ システムメンテナンスのため、サポートを休止させていただく場合があります。
- ※ **ご購入後 1ヶ月以内のパソコン**は、**2**▶▶**1**「富士通パソコン診断センター」にご相談ください。

## 重要

- ▶ 修理のために交換した故障部品は返却しません。あらかじめご了承ください。
- ▶ 修理のお申し込みの際は、お客様の名前や電話番号をお伺いいたします。お客様の個人情報の取り扱いについては「富士通パーソナルコンピュータ修理規定」(→ P.127) の第 13 条(個人情報の取り扱い)をご覧ください。

## お引き取りとお届け(パソコン修理便)

弊社指定の宅配業者がご自宅へパソコンを引き取りに伺います。

引き取りから修理・お届けまで約 7 日間です(土・日・祝日を含む)。[注]

注：修理の内容によっては、日数を要する場合があります。  
また、離島の場合は船便のための日数がかかります。

### ■お引き取り日時について

お引き取りは、修理受付の翌日以降(9:00~21:00 [注])で指定できます。

注：地域により異なります。お申し込み時にご確認ください。  
また、交通事情等により指定日時にお伺いできない場合があります。

### ■お引き取りについて

宅配業者が指定日時にご自宅へ伺います。  
梱包は宅配業者が行いますので、故障品は梱包せずに玄関先にご準備ください。

## 重要

- ▶ 次の各種パスワードは事前に解除してください。確認のために修理作業が中断し、修理に時間がかかる場合があります。
  - ・ Windowsのユーザーアカウントのパスワード
  - ・ BIOS パスワード
  - ・ ハードディスクパスワード
- 保証書を用意してください(保証期間中の場合)。宅配業者が故障品と一緒に梱包いたします。
- 宅配業者がお渡しする「お預かり伝票」を大切に保管してください。
- 引き取り後のキャンセルについては、診断料を申し受けます。あらかじめご了承ください。

### ●「修理状況確認サービス」

(<http://azby.fmworld.net/support/pcrepair/>)  
で携帯電話やパソコンのメールアドレスをご登録  
ください。故障品の当社への到着、お見積もり発行  
時の連絡、修理完了品の発送、お届け予定日などを  
メールでお知らせします。

### ■お届けとお支払いについて

修理完了品を玄関先までお届けします。有料の場合は  
代金引換払いとなりますので、宅配業者に現金でお支  
払いください。

#### ●修理料金について

- ・保証期間内（保証開始日より1年間）：無料（保  
証書記載の「無料修理規定」による）
- ・保証期間外：有料（修理にかかる部品代、技術料等）

※ 交通事情などにより、ご指定の日時にお伺いできない場合  
があります。

### 修理状況の確認

ホームページや電話で、修理状況を確認できます。

### ■ホームページで確認する

（修理状況確認サービス）

パソコンや携帯電話（iモード、Ezweb、Yahoo!ケー  
タイ）で「お預かり伝票」の「修理お問合せ伝票番号」  
（8桁の番号）を入力して、修理状況を確認できます。

#### 修理状況確認サービス

パソコンでも携帯電話でも

<http://azby.fmworld.net/support/pcrepair/>

携帯電話から

バーコード読み取り機能付  
きの携帯電話では、右のバ  
ーコードからアクセスいた  
だけます。



※ 携帯電話の操作方法については、お使いの携帯電話のメー  
カーにお問い合わせください。

### ■電話で確認する

音声ガイダンスに従ってダイヤルを押してください。  
「お預かり伝票」の「修理お問合せ伝票番号」（8桁の  
番号）と、修理お申し込み時にご登録されたお電話番  
号を入力してください。

#### 富士通修理お問い合わせダイヤル

キューニーロック ニーニーマル  
**0120-926-220**

▶▶ダイヤル **3** をプッシュ

☎ 通話料無料 / 受付時間：24時間365日

携帯電話、PHS、海外からはこちら

ゴーイチヨン ニーニーロックマル  
**045-514-2260**

（通話料金お客様負担）

受付時間：9：00～17：00

※ システムメンテナンスのため、サポートを休止させていた  
だく場合があります。

### 訪問修理サービス（有料）

弊社指定の修理サービス会社がお自宅に伺い、その場  
で修理を行う有料サービスです。

ご利用料金は、修理作業完了後に、修理担当者に現金  
でお支払いください。

#### ●訪問修理の料金体系

	訪問料金	修理料金
保証期間内 （保証開始日より 1年間）	有料	無料 （保証書記載の「無料修理 規定」による）
保証期間外	有料	有料

※ 離島の場合は、訪問料金とは別に、訪問に要する実費（フェ  
リー代、宿泊代等）をご負担いただく場合があります。  
訪問修理サービスの詳細は、「富士通パーソナルエコーセ  
ンター」にお問い合わせください。

### PC引取点検サービス（有料）

パソコンを安心して長く使っていただくために、ハー  
ドウェア・ソフトウェアの点検や、外部・内部の清掃  
を行う有料サービスです。

#### PC引取点検サービス

<http://azby.fmworld.net/support/repair/tenken>

## 富士通パソコンの廃棄・リサイクルに関するご案内

個人でご購入のお客様が本製品を廃棄する場合は、次のお申し込みホームページよりお申し込みください。

リサイクルの流れや注意事項などの最新の情報は、お申し込みホームページでご確認ください。

お申し込み ホームページ	<a href="http://azby.fmworld.net/recycle/">http://azby.fmworld.net/ recycle/</a>
お問い合わせ 電話番号	03-5715-3140 受付時間 9:00 ~ 17:00 (土・日・祝日および弊社指定休日 を除く)

注 引越しなどでパソコンのリサイクルをお急ぎの場合は、お手続きの早いクレジットカードでのお支払いでお申し込みいただくことをお勧めします。  
詳しくは、上記ホームページより「引越しなどでお急ぎの方へ」をクリックしてください。

### 重要

#### ▶ 法人、企業のお客様へ

お申し込みホームページは、個人のお客様専用のため、法人、企業のお客様はご利用いただけません。

法人、企業のお客様向けパソコンリサイクルについては、弊社ホームページ「IT 製品の処分・リサイクル」(<http://jp.fujitsu.com/about/csr/eco/products/recycle/recycleindex.html>)をご覧ください。

## PC リサイクルマークについて

PC リサイクルマークは、メーカーとユーザーのみならずが協力し合って、ご使用済み家庭用パソコンを資源に変えるためのマークです。PC リサイクルマークが付いた使用済み当社製パソコンは、新たな料金負担なく回収・再資源化いたします。ご使用済み家庭用パソコンのリサイクル活動に、ぜひご協力をお願いいたします。

PC リサイクルマークの付いていない当社製パソコンについては、有償で回収・再資源化をうけたまわります。料金など詳しくは、ホームページをご確認ください。

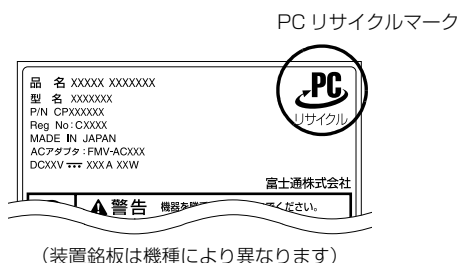

## ご利用の流れ

最新の情報はお申し込みホームページでご確認ください。

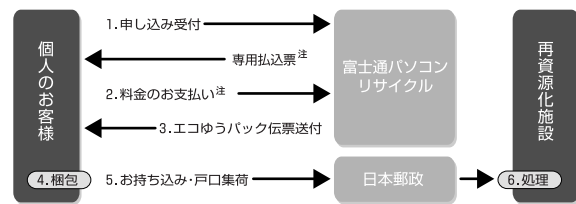

### 1 ホームページからお申し込みください。

付属ディスプレイのある ESPRIMO の場合、パソコン本体と付属ディスプレイそれぞれの申し込み手続きと梱包が必要です。

### 2 PCリサイクルマークの付いていないパソコンは、事前に料金をお支払いいただけます。

### 3 パソコンのリサイクルに必要なエコゆうパック伝票をお届けします。

(伝票には有効期限がありますので注意してください。)

### 4 パソコンをお客様自身で梱包していただけます。

5 梱包の上からエコゆうパック伝票を貼り、郵便局（簡易郵便局を除く）にお持ち込みいただくか、エコゆうパック伝票に記載されている電話番号にご連絡いただきご自宅での引き取りを行います。

6 お引き渡しいただいたパソコンは、当社指定の配送業者が当社指定の再資源化処理業者まで配送し、再資源化処理業者にて、法律に沿った適正な再資源化処理を行います。

## サービスをご利用になるうえで

- 他社製パソコンは弊社では回収・再資源化できません。**各製造メーカー**にお申し込みください。
- ガラス面が破損した CRT ディスプレイなど、運送上危険なものは回収できません。
- ご購入時の標準添付品のうち、マウス、キーボード、ケーブル類、スピーカーなどは本体といっしょに梱包していただければ同時に回収いたします（マニュアル、CD-ROM 媒体などは回収できません）。
- 弊社ホームページ（[http://azby.fmworld.net/recycle/recycle\\_rules.html](http://azby.fmworld.net/recycle/recycle_rules.html)）、またはエコゆうパック伝票に同封されている「使用済家庭用パーソナルコンピュータ回収委託規約」を必ずお読みいただき、**同意したうえで**お引き渡しください。
- エコゆうパックは、コンビニエンスストアではお取り扱いできません。
- エコゆうパック伝票には**有効期限があります**ので、すみやかに引き渡しいただきますようお願いいたします。
- お引き渡しされた後は、再資源化のキャンセル/パソコンの**返却はできません**。
- お引き渡しになるときは、パソコン内のデータは**お客様ご自身の責任**で消去してください。データの消去については、「パソコンの廃棄・譲渡時のハードディスク上のデータ消去に関するご注意」（→P.117）をご覧ください。
- 廃棄前に、メモリーカードや DVD などのディスクがパソコン本体にセットされたままになっていないか確認してください。

## 梱包するときに

- 梱包の条件は次のとおりです。

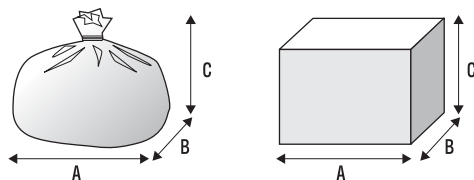

- ・厚手のポリ袋（薄手のポリ袋は2枚重ね）やビニール袋などの破れにくい袋、もしくは段ボール箱
- ・使用済みパソコンは、重さ 30kg まで
- ・ $A + B + C$  の長さ = 1.7m 以内  
※ 1.7m 以内になるように梱包願います。
- ・同梱できるもの



- エコゆうパック伝票はビニールケースに入れたまま、裏面をはがし、梱包箱（もしくは袋）の上面や側面の目立つ場所に貼り付けてください。
- 梱包した使用済みパソコンが 30kg を超える、梱包の縦、横、高さの合計が 1.7m を超えるなどの理由により、郵便局で引き取りができない場合があります。そのときは、富士通パソコンリサイクルのお問い合わせ電話番号にご連絡ください。

## 廃棄に関するご注意

ここでは、本製品（付属品を含む）を廃棄する場合に知っておいていただきたいことについて説明します。

### パソコンの廃棄・譲渡時のハードディスク上のデータ消去に関するご注意

パソコンは、オフィスや家庭などで、いろいろな用途に使われるようになってきています。これらのパソコンの中のハードディスクという記憶装置に、お客様の重要なデータが記録されています。

したがって、そのパソコンを譲渡あるいは廃棄するときには、これらの重要なデータを消去するというのが必要です。

ところが、このハードディスク内に書き込まれたデータを消去するというのは、それほど簡単ではありません。「データを消去する」という場合、一般に

- ① データを「ごみ箱」に捨てる
- ② 「削除」操作を行う
- ③ 「ごみ箱を空にする」コマンドを使って消す
- ④ ソフトで初期化（フォーマット）する
- ⑤ 付属のリカバリー CD を使い、工場出荷状態に戻す

などの作業を行うと思います。

まず、「ごみ箱」にデータを捨てても、OS のもとでファイルを復元する事ができてしまいます。更に②～⑤の操作をしても、ハードディスク内に記録されたデータのファイル管理情報が変更されるだけで、実際はデータが見えなくなっているだけの場合があります。

つまり、一見消去されたように見えますが、Windows などの OS のもとで、それらのデータを呼び出す処理ができなくなっただけで、本来のデータは残っているという状態にあるのです。

したがって、特殊なデータ回復のためのソフトウェアを利用すれば、これらのデータを読みとることが可能な場合があります。このため、悪意のある人により、このパソコンのハードディスク内の重要なデータが読みとられ、予期しない用途に利用される恐れがあります。

パソコンユーザが、廃棄・譲渡等を行う際に、ハードディスク上の重要なデータが流出するというトラブルを回避するためには、ハードディスクに記録された全データを、ユーザの責任において消去することが非常に重要です。消去するためには、専用ソフトウェア

あるいはサービス（有償）を利用するか、ハードディスク上のデータを物理的・磁気的に破壊して、読めなくすることを推奨します。

なお、ハードディスク上のソフトウェア（OS、アプリケーションソフトなど）を削除することなくパソコンを譲渡すると、ソフトウェアライセンス使用許諾契約に抵触する場合がありますため、十分な確認を行う必要があります。

#### ■ハードディスクデータ消去

パソコンの廃棄・譲渡時のデータ流出というトラブルを回避する安全策の 1 つとして、専用ソフトウェア「ハードディスクデータ消去」が添付されています。「ハードディスクデータ消去」は、Windows などの OS によるファイル削除やフォーマットと違い、ハードディスクの全領域について、元あったデータに固定パターンを上書きするため、データが復元されにくくなります。

ただし、「ハードディスクデータ消去」で消去した場合でも、特殊な設備や特殊なソフトウェアを使ってデータを復元される可能性はゼロではありませんので、あらかじめご了承ください。

#### □お使いになるうえでのご注意

- 必要なデータはバックアップしてください
- ◎「トラブル解決ナビディスク」が必要です  
「ハードディスクデータ消去」を実行する前に、必ずリカバリディスクセットを作成してください（→ P.133）。  
購入することもできます。購入方法は、「ディスクが必要な場合」（→ P.81）をご覧ください。
- 「ハードディスクデータ消去」実行後にご購入時の状態に戻す場合  
◎「トラブル解決ナビディスク」を使って起動してください。「トラブル解決ナビ」が表示されたら、「リカバリ」タブで「全ドライブをご購入時の状態に戻す」を選択します。リカバリディスクセットを使い、画面の指示に従って操作してください。
- データ消去終了まで、数時間かかります  
途中で電源を切らないでください。ハードディスクが壊れる可能性があります。
- ご購入時に取り付けられている内蔵ハードディスクのみ消去できます

- タッチパネル搭載機種の場合、タッチパネルでの操作はできません  
マウスやキーボードで操作してください。

#### □準備

- 外付けハードディスクなどの外部記憶装置は必ず取り外してください
- 周辺機器は取り外してください
- CD/DVDドライブが搭載されていない機種の場合、ポータブルCD/DVDドライブを用意してください  
・ポータブルCD/DVDドライブは、「スーパーマルチドライブユニット (FMV-NSM53)」をお勧めします。  
・操作を開始する前のパソコンの電源が切れた状態のときに、あらかじめ接続してください。
- LIFEBOOKの場合、必ずACアダプタを接続してください

#### □ハードディスクデータ消去手順

- 1 パソコンの電源が入っていたら、電源を切ります。
- 2 サポート (Support) ボタンを押します。

#### Point

- ▶ サポート (Support) ボタン非搭載機種の場合は次の手順で操作してください。
    1. キーボードの **[F12]** (LIFEBOOK MH シリーズの場合は **[F11]**) の位置を確認し、押せるように準備します。
    2. パソコンの電源を入れ、FUJITSUのロゴ画面が表示されたら、すぐに **[F12]** (LIFEBOOK MHシリーズの場合は **[F11]**) を押します。  
軽く押しただけでは認識されない場合があります。起動メニューが表示されるまで何度も押してください。
  - ▶ Windowsが起動してしまった場合は、パソコンを再起動して、操作をやり直してください。
- 3 **[⊙]**「トラブル解決ナビディスク」をセットします。  
認識されるまで10秒ほど待ってから、次の手順に進んでください。
  - 4 **[↓]** を押して「CD/DVD」や「CD/DVD Drive」などを選択し、**[Enter]** を押します。

- 5 そのまましばらくお待ちください。

この間、画面が真っ暗になったり、画面に変化がなかったりすることがありますが、故障ではありません。電源を切らずに、そのままお待ちください。

- 6 「ユーティリティ」タブをクリックして「ハードディスクデータ消去」をクリックし、「実行」をクリックします。

「ハードディスクデータ消去」の画面が表示されます。

- 7 内容をよくお読みになり、同意していただいた場合は、「同意します」をクリックして **[⊙]** にし、「次へ」をクリックします。

消去するハードディスクを選択する画面が表示されます。

- 8 データを消去したいハードディスクが選択されていることを確認し、「次へ」をクリックします。  
データを消去する方式を選ぶ画面が表示されます。

#### Point

- ▶ ESPRIMO DH70 シリーズ (4TB ハードディスク搭載機種のみ) では、「全てのハードディスク」を選択してください。

- 9 通常は「固定データ書き込み」または「DoD 標準 (米国国防総省規格)」のどちらかを選んで **[⊙]** にし、「次へ」をクリックします。

ハードディスクがSSD (フラッシュメモリディスク) の場合は、「SSD 対応 (フラッシュメモリディスク用)」を選んでください。

エラーが発生したときの処理を選ぶ画面が表示されます。

- 10 内容をよくお読みになり、「ハードディスクのエラーを検出した時点で処理を中断します【推奨】」または「エラーを検出した際、その部分をスキップして処理を継続します」のどちらかをクリックして **[⊙]** にし、「次へ」をクリックします。



ハードディスクの情報と、データ消去中の注意事項が表示されます。

- 11 内容をよくお読みになり、データの消去を実行しても良い場合は、「開始」をクリックします。  
確認のウィンドウが表示されます。



## 12 「OK」をクリックします。

データ消去が始まります。消去には、数時間かかります。

13 「電源ボタンを4秒以上押し続けて電源を切ってください。」と表示されたら、「トラブル解決ナビディスク」を取り出し、電源ボタンを4秒以上押し続けて（ESPRIMO FHシリーズの場合、またはESPRIMO EHシリーズはに4秒以上触れて）、パソコンの電源を切ります。

## ■法人・企業のお客様へ

弊社では、法人・企業のお客様向けに、専門スタッフがお客様のもとへお伺いし、短時間でデータを消去する、「データ消去サービス」をご用意しております。消去方法は、専用ソフトウェアによる「ソフト消去」と、消磁装置による「ハード消去」があります。

ソフト消去	専用ソフトウェアを使って、ハードディスクに対して2回上書き（ランダムデータ+0データ）することにより残存するデータを完全に消去します。DoD や NSA [エヌエスエー] など海外の各種消去規格にも対応可能です。
ハード消去	消磁装置を使用してハードディスクを磁氣的に破壊します（最大磁力：1.3テスラ）。

消去作業完了報告書として、作業実施日、消去済み機器一覧、ならびに消去方法を記載した物を納品物として提供します。

詳しくは、「データ消去サービス」

([http://fenics.fujitsu.com/outsourcingservice/lcm/h\\_elimination/](http://fenics.fujitsu.com/outsourcingservice/lcm/h_elimination/)) をご覧ください。

お問い合わせ／お申し込みは、上記ホームページのフォームでお受けしています。

## 使用済み乾電池の廃棄について

ワイヤレスキーボード、ワイヤレスマウス、リモコンなどには乾電池を使用しており、火中に投げると破裂のおそれがあります。使用済み乾電池を廃棄する場合は、「廃棄物の処理及び清掃に関する法律」の規制を受けます。

## ■個人のお客様へ

使用済み乾電池を廃棄する場合は、一般廃棄物の扱いとなりますので、地方自治体の廃棄処理に関連する条例または規則に従ってください。

## ■法人、企業のお客様へ

使用済み乾電池を廃棄する場合は、産業廃棄物の扱いとなりますので、産業廃棄物処分量の許可を取得している会社に処分を委託してください。

## 液晶ディスプレイが添付または内蔵されている機種をお使いのお客様へ

次の場合を除き、本製品の液晶ディスプレイ内の蛍光管には水銀が含まれております。

●LED バックライト搭載の機種（LIFEBOOK）  
液晶ディスプレイの仕様については、「仕様一覧」をご覧ください。

## 使用済みバッテリーの取り扱いについて

### LIFEBOOK

- リチウムイオン電池のバッテリーパックは、貴重な資源です。リサイクルにご協力ください。
- 使用済みバッテリーは、ショート（短絡）防止のためビニールテープなどで絶縁処理をしてください。
- バッテリーを火中に投げると破裂のおそれがありますので、絶対にしないでください。

## ■個人のお客様へ

使用済みバッテリーは廃棄せずに充電式電池リサイクル協力店に設定してあるリサイクル BOX に入れてください。詳しくは、一般社団法人 JBRC [ジェイビーアールシー] のホームページ (<http://www.jbrc.net/hp/contents/index.html>) をご覧ください。

弊社は、一般社団法人 JBRC に加盟し、リサイクルを実施しています。



### Point

- ▶ リサイクルにお申し込みいただく場合は、バッテリーパックは外せずに、パソコンといっしょにリサイクルにお出してください。パソコンのリサイクルについては、「富士通パソコンの廃棄・リサイクルに関するご案内」（→ P.115）をご覧ください。

## ■法人・企業のお客様へ

法人、企業のお客様は、弊社ホームページ「IT製品の処分・リサイクル」(<http://jp.fujitsu.com/about/csr/eco/products/recycle/recycleindex.html>)をご覧ください。



**Li-ion**

このマークは、リチウムイオン電池のリサイクルマークです。

## パソコン本体の仕様

品名		LIFEBOOK MH30/C	
基本 OS 注1		Windows® 7 Starter 32ビット 正規版	
CPU 注2		インテル® Atom™ プロセッサ N475 (HTテクノロジー対応)	
	動作周波数	1.83GHz	
	2次キャッシュメモリ	512KB (CPU内蔵)	
システム・バス		667MHz	
チップセット		インテル® NM10 Express チップセット	
メインメモリ (標準/最大)		標準 1GB (1GB × 1) (PC3-10600 DDR3 SDRAM) ECC なし、最大 2GB 注3注4	
メモリスロット数 (空き)		SO-DIMM スロット × 1 (0)	
表示機能	グラフィック・アクセラレーター	インテル® グラフィックス・メディア・アクセラレーター 3150 (CPU内蔵)	
	ビデオメモリ注5	最大 256MB (メインメモリと共有)	
	液晶ディスプレイ注6	LED バックライト付 10.1 型ワイド TFT カラー (スーパーファイン液晶)	
	解像度/最大表示色注7	1024 × 600 ドット/最大 1677 万色	
	外部ディスプレイ表示注7	最大 1680 × 1050 ドット/最大 1677 万色	
ハードディスクドライブ注8		約 250GB (Serial ATA 5400 回転/分) 注9	
オーディオ機能	オーディオコントローラ	チップセット内蔵 + High Definition Audio コーデック	
	PCM 録音再生機能	サンプリング周波数 最大 192kHz、24ビット (再生時) 注10、 サンプリング周波数 最大 48kHz、16ビット (録音時) 注10、 同時録音再生機能	
	MIDI 再生機能	OS 標準機能にてサポート	
	スピーカー/マイク	ステレオスピーカー内蔵/アナログ (モノラル) マイク内蔵注11	
Web カメラ		内蔵 (有効画素数 約 30 万画素) × 1	
入力装置	キーボード	日本語キーボード (キーピッチ約 17.2mm、キーストローク約 1.5mm、86 キー、JIS 配列準拠)	
	ポインティングデバイス	フラットポイント (ジェスチャー機能対応)	
通信機能	LAN	100BASE-TX/10BASE-T 準拠	
	無線 LAN 注12	規格	IEEE 802.11a 準拠、IEEE 802.11b 準拠、 IEEE 802.11g 準拠、IEEE 802.11n 準拠、 (5GHz 帯チャンネル: W52/W53/W56) (Wi-Fi® 準拠) 注13
		内蔵アンテナ	ダイバーシティ方式注14
	モバイル WiMAX 注15	IEEE 802.16e-2005 準拠 受信最大 20Mbps / 送信最大 6Mbps	

パソコンの仕様は、改善のために予告なく変更することがあります。あらかじめご了承ください。



注記については、「仕様一覧の注記について」(→P.123) をご覧ください。

品名		LIFEBOOK MH30/C
インターフェイス 注16	ダイレクト・メモリースロット注17	SDメモリーカード対応
	USB注18	USB2.0 準拠×3 (右側面×2、左側面×1)
	外部ディスプレイ	アナログRGB ミニ D-SUB 15ピン×1
	LAN	RJ-45 × 1
	オーディオ	ヘッドホン・ラインアウト兼用端子注19：φ3.5mm ステレオ・ミニジャック マイク・ラインイン兼用端子注20：φ3.5mm ステレオ・ミニジャック
電源供給方式	ACアダプタ	入力AC100V～240V、出力DC19V (2.1A)
	バッテリー	内蔵バッテリーパック：リチウムイオン 11.1V/5200mAh
バッテリー駆動時間 (JEITA 測定法 1.0注21)		約 10.5 時間
バッテリー充電時間注22		約 3.5 時間
消費電力注23 (標準時/最大時/スリープ時)		約 10W / 約 36W / 約 0.5W
エネルギー消費効率 (2011 年度基準)		富士通製品情報ページ ( <a href="http://www.fmworld.net/fmv">http://www.fmworld.net/fmv</a> ) にある、 製品情報の仕様をご覧ください。
外形寸法 (幅×奥行×高さ) (突起部含まず)		266.0 × 196.5 × 27.5 ～ 33.0mm
本体質量 (バッテリーパック含む)		約 1.29kg
状態表示		LED
盗難防止用ロック取り付け穴		あり
温湿度条件		温度 5 ～ 35℃ / 湿度 20 ～ 80%RH (動作時)、 温度 -10 ～ 60℃ / 湿度 20 ～ 80%RH (非動作時) (ただし、動作時、非動作時とも結露しないこと)
サポート OS 注24		Windows® 7 Starter 32ビット 正規版

パソコンの仕様は、改善のために予告なく変更することがあります。あらかじめご了承ください。

注記については、「仕様一覧の注記について」(→P.123)をご覧ください。

## 仕様一覧の注記について

- 注 1 日本語版です。
- 注 2 ソフトウェアによっては CPU 名表記が異なることがあります。
- 注 3 メインメモリは PC3-10600 (1333MHz) が搭載されていますが、実際は 667MHz で動作します。
- 注 4 最大メモリ容量にするために、メモリスロットにあらかじめ搭載済のメモリを取り外して、別売の増設メモリを取り付ける必要があります。
- 注 5
- ・ Intel® Dynamic Video Memory Technology (DVMT) を使用しており、パソコンの動作状況によりメモリ容量が最大設定まで変化します。なお、ビデオメモリの容量を任意に変更することはできません。
  - ・ ビデオメモリの最大値は、メインメモリの搭載状況により異なります。また、ディスプレイドライバーの更新により、ビデオメモリ容量の最大値が変わる場合があります。あらかじめご了承ください。
- 注 6
- ・ 液晶ディスプレイは非常に精度の高い技術で作られておりますが、画面の一部に点灯しないドットや、常時点灯するドットが存在する場合があります (有効ドット数の割合は 99.99% 以上です。有効ドット数の割合とは「対応するディスプレイの表示しうる全ドット数のうち、表示可能なドット数の割合」を示しています)。これらは故障ではありません。交換・返品はお受けいたしかねますのであらかじめご了承ください。
  - ・ 本製品で使用している液晶ディスプレイは、製造工程により、各製品で色合いが異なる場合があります。また、温度変化などで多少の色むらが発生する場合があります。これらは故障ではありませんので、あらかじめご了承ください。
  - ・ 長時間同じ表示を続けると残像となることがありますが故障ではありません。残像は、しばらく経つと消えます。この現象を防ぐためには、省電力機能を使用してディスプレイの電源を切るか、スクリーンセーバーの使用をお勧めします。
  - ・ 表示する条件によってはムラおよび微少な斑点が目立つことがありますが故障ではありません。なお、低輝度で長時間連続で使用した場合、早期の部品交換が必要になることがあります。
- 注 7
- ・ グラフィック・アクセラレーターの出力する最大発色数は 1677 万色ですが、液晶ディスプレイではディザリング機能によって、擬似的に表示されます。また、外部ディスプレイに出力する場合は、お使いの外部ディスプレイがこの解像度をサポートしている必要があります。
  - ・ 同時表示時やマルチモニター表示時の出力方式などについては、次のマニュアルをご覧ください。
-  **Web** 『補足情報』
- 注 8 このマニュアルに記載のディスク容量は、1MB=1000<sup>2</sup>byte、1GB=1000<sup>3</sup>byte 換算によるものです。Windows 上で 1MB=1024<sup>2</sup>byte、1GB=1024<sup>3</sup>byte 換算で表示される容量は、このマニュアルに記載のディスク容量より少なくなります。
- 注 9 このパソコンは Windows RE 領域とリカバリ領域に約 16GB 使用しています。そのため、「コンピューター」のハードディスクの総容量は、マニュアルの記載よりも約 16GB 少なく表示されます。また、残りの容量を C ドライブ、D ドライブにそれぞれ約 50% ずつ割り当てています。なお、ハードディスクの区画の数や種別を変更したり、外付けドライブを接続した状態では、「トラブル解決ナビ」が正常に動作しなくなります。ご了承ください。
- 注 10 使用できるサンプリングレートは、ソフトウェアによって異なります。
- 注 11 内蔵マイクの音声は、スピーカーおよびヘッドホン・ラインアウト兼用端子から直接出力できません。
- 注 12 無線 LAN の仕様については、次のマニュアルをご覧ください。
-  **Web** 『補足情報』
- 注 13 Wi-Fi® 準拠とは、無線 LAN の相互接続性を保証する団体「Wi-Fi Alliance®」の相互接続性テストに合格していることを示します。
- 注 14 IEEE 802.11n 準拠を使用したときは、MIMO 方式にもなります。
- 注 15 モバイル WiMAX 接続サービスのご利用契約が必要です。モバイル WiMAX については、次のマニュアルをご覧ください。
-  『モバイル WiMAX をお使いになる方へ』
- 注 16 すべての対応周辺機器について動作保証するものではありません。
- 注 17
- ・ SD メモリーカード (SDHC カード、SDXC カード含む) は著作権保護機能 (CPRM) が使用されているデータの読み書きに対応しています。
  - ・ miniSD カード、microSD カード、microSDHC カードの場合、別途、専用のアダプターが必要となります。
  - ・ SDIO カード、マルチメディアカード (MMC)、およびセキュアマルチメディアカードには対応していません。
- 注 18 接続した USB 機器の動作は、USB 機器との間に接続されている USB ハブやケーブルと、USB 機器の性能に依存します。詳しくは USB 機器等のマニュアルをご覧ください。
- 注 19 OS 上で設定を変更することにより、ラインアウト端子として使用することもできます。なお、仕様は次のとおりです。
- ヘッドホン出力時：出力 1mW 以上、負荷インピーダンス 32Ω
- ラインアウト出力時：出力 1V 以上、負荷インピーダンス 10kΩ 以上

注 20 OS 上で設定を変更することにより、ラインイン端子として使用することもできます。なお、仕様は次のとおりです。

マイク入力時：入力 100mV 以下、入力インピーダンス (AC) 1k $\Omega$  以上 (DC) 2k $\Omega$  以上

ラインイン入力時：入力 1V 以下、入力インピーダンス 10k $\Omega$  以上

注 21 社団法人 電子情報技術産業協会の『JEITA バッテリー動作時間測定法 (Ver1.0)』

(<http://it.jeita.or.jp/mobile/index.html>)。

なお、本体のみ、省電力制御あり、満充電の場合。ただし、実際の駆動時間は使用条件により異なります。

注 22 電源 OFF 時またはスリープ時。なお、装置の動作状況により充電時間が長くなる場合があります。

注 23 ・ バッテリー充電無し (AC アダプタ接続)、周辺機器の接続無しで、OS を起動させた状態の値です。

・ 電源 OFF 時の消費電力は、約 1.0W 以下です。なお、電源 OFF 時のエネルギー消費を回避するには、AC ケーブルの電源プラグをコンセントから抜いてください。

注 24 ・ 日本語版です。

・ 本製品で「サポート OS」を動作させるために必要な BIOS およびドライバーを提供しますが、すべての機能を保証するものではありません。

## 電話お問い合わせ窓口

パソコンについて困ったときのための電話相談窓口です。

※最新の情報はホームページをご覧ください。

(<http://azby.fmworld.net/support/contact/madoguchi/>)

富士通パーソナル製品に関するお問い合わせ窓口		
☎ 通話料無料	0120-950-222	受付時間は窓口によって異なります
携帯電話、PHS、海外からはこちら	045-514-2255 (通話料金お客様負担)	受付時間：9：00～17：00

音声ガイダンスに従って窓口番号を選択してください。

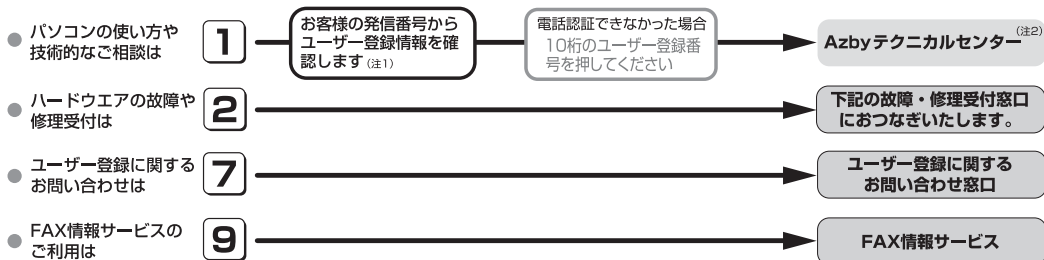

故障や修理に関する受付窓口		
☎ 通話料無料	0120-926-220	受付時間は窓口によって異なります
携帯電話、PHS、海外からはこちら	045-514-2260 (通話料金お客様負担)	受付時間：9：00～17：00

音声ガイダンスに従って窓口番号を選択してください。

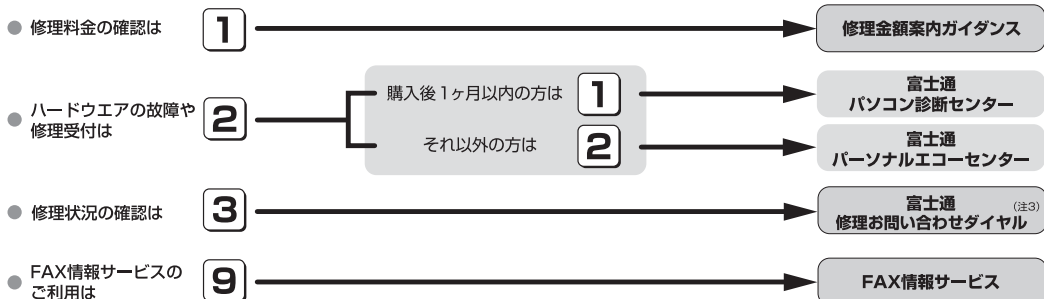

※電話番号はお間違えないように、十分ご確認ください。

※システムメンテナンスのため、サポートを休止させていただく場合があります。

※音声ガイダンス内容・操作方法・受付時間は、予告なく変更させていただく場合があります。

注1：ユーザー登録されている電話番号とおお客様の発信電話番号が一致した場合には、ユーザー登録番号の入力が省略できます。

非通知設定による発信や、ユーザー登録されている番号と異なる発信番号等、一部ユーザー登録情報の確認ができない場合は、音声ガイダンスの指示に従ってユーザー登録番号を入力してください。

注2：初めてパソコン本体に電源を入れた日(保証開始日)から1年間無料でご利用いただけます。

注3：修理状況、見積り金額のご確認には、「修理お問合せ伝票番号」(8桁)が必要となります。音声ガイダンスに従って、「修理お問合せ伝票番号」を入力してください。

音声ガイダンスで「番号が確認できません」というメッセージが流れたら

●プッシュボタン式の電話機で、電話回線の契約が「ダイヤル回線」の場合

→ 電話がつながった後に、トーン切替ボタン(一般的に[\*]ボタン)を押してください。

●ダイヤル式の電話機(一般的な黒電話機)の場合

→ 電話がつながった後、窓口選択ができませんので、ダイヤルせずにそのままお待ちください。

## 海外でのノートパソコンの修理について

お客様が海外滞在中に、万が一富士通ノートパソコンが故障した場合、滞在先の国でもハードウェアの修理サービスを受けることができます。本サービスは、保証書に記載している保証期間に関わらず、本体に最初に電源を入れた日から1年間は無料【注】で修理を行います。2年目以降は有料での修理となります。本サービスをご利用いただける国・地域、サービス内容やご利用方法の詳細については、弊社のホームページ (<http://azby.fmworld.net/support/globalrepair/>) の「海外でのノートパソコンの修理について」をご覧ください。

注：機器本体に同梱された保証書記載の「無料修理規定」に定める範囲内の修理に限り、修理料金は無料となります。

### ■サービスのご利用方法

ご利用いただくには AzbyClub へのユーザー登録が必要です（入会費・年会費無料）。ユーザー登録方法については、「ユーザー登録をする」（→ P.103）をご覧ください。修理サービスをご利用になる際は、滞在地域のヘルプデスクに電話でご依頼ください（英語での対応となります）。

なお、ご利用の前に必ず弊社のホームページ (<http://azby.fmworld.net/support/globalrepair/>) をご覧ください。

### ■海外でのご使用について

- 本サービスの対象機種を含む富士通パソコンおよび周辺機器は日本国内仕様です。  
本サービスは、お客様個人の責任のもとで対象機種を一時的に海外（ただし対象地域に限る）に持ち出される場合に修理サービスをご提供するものであり、対象地域における動作保証をするものではありません。
- 内蔵の無線 LAN、モバイル WiMAX は日本以外の国、または地域ではご使用になれません。
- 内蔵のテレビチューナーおよび添付のテレビチューナー・ユニットは日本国内専用ですので、アンテナ入力端子にアンテナを接続しないでください。
- 国・地域により電圧などが異なりますので、AC ケーブルなどは、ご使用になれる国・地域の規格にあったものをご使用ください。なお、海外でご利用いただける AC ケーブルは富士通ショッピングサイト「WEB MART」 (<http://www.fujitsu-webmart.com/acplug/>) にて取り扱っています。
- 富士通パソコンを海外に持ち出す場合や、海外で使用する場合には、「Q&A navi」（→ P.86）で紹介しています。  
「Q&A navi」で Q&A ナンバー「9206-6259」や「4301-7762」を検索してご覧ください。

### □各地域のヘルプデスク情報

地域		ヘルプデスク	電話番号	営業時間
北米、中南米地域	アメリカ合衆国、カナダ	Fujitsu America, Inc	+1-800-838-5487	24 時間 365 日
	上記以外の国	Fujitsu America, Inc	+1-901-259-5790	月曜日～金曜日 8:00～17:30 (中部標準時 UTC-06:00)
ヨーロッパ、中東、アフリカ地域およびインド		Fujitsu Technology Solutions	+49-89-356-480-226	月曜日～金曜日 9:00～17:00 (中央ヨーロッパ標準時 UTC+01:00)
アジアパシフィック、オーストラリア地域	韓国	Fujitsu Korea Ltd	+82-2-3787-6000	月曜日～金曜日 9:00～18:00 土曜日 9:00～13:00 (韓国標準時 UTC+09:00)
	上記以外の国	Fujitsu PC Asia Pacific Ltd	+65-6395-6666	月曜日～金曜日 8:30～17:30 (シンガポール標準時 UTC+08:00)

各地域のヘルプデスク情報については、弊社のホームページ (<http://azby.fmworld.net/support/globalrepair/>) の「海外でのノートパソコンの修理について」にて最新情報を確認ください。



# 富士通パーソナルコンピュータ修理規定

## 第1条 (本規定の適用)

1. 富士通株式会社 (以下「富士通」といいます) は、お客様が「富士通パーソナルエコーセンター」 < 0120-926-220 (通話料無料) > にて修理の依頼をされた場合、または富士通の専用ホームページ「<http://azby.fmworld.net/support/repair/index.html>」 (以下「専用ホームページ」といいます) にて修理の依頼をされた場合、本規定に定める条件により修理を行います。なお、お客様が日本国外から修理の依頼をされる場合ならびに販売店または販売会社経由で修理の依頼をされる場合は、本規定は適用されないものとします。
2. 前項に基づき富士通が本規定に定める条件により修理を行う場合は、本規定の内容が、次条に定める対象機器に同梱されている保証書 (以下「保証書」といいます) 裏面の無料修理規定 (以下「無料修理規定」といいます) の内容に優先して適用されるものとします。なお、本規定に定めのない事項については、無料修理規定の内容が有効に適用されるものとします。

## 第2条 (対象機器)

本規定に基づく修理の対象となる機器 (以下「対象機器」といいます) は、お客様が日本国内において購入された日本国内向け富士通製パーソナルコンピュータ (詳細は本規定末尾記載、以下同じ) および当該日本国内向け富士通製パーソナルコンピュータ用の富士通製周辺機器 (ただしプリンタは除きます) とします。

## 第3条 (修理の形態)

1. 富士通は、お客様より対象機器の修理をご依頼いただいた場合、現象や使用状況等を伺いながら簡単な切り分け診断を行い、修理の必要があると富士通が判断した場合に、次のいずれかの形態により修理を行います。ただし、対象機器の機種または離島等の一部地域等、修理の形態が限定される場合があるものとします。
  - (1) 引取修理 (パソコン修理便)  
お客様のご自宅から故障した対象機器を引き取り、修理完了後ご自宅までお届けします。なお、当該引き取りおよびお届けにかかる送料は、保証期間 (保証書に定める保証期間をい、以下同じとします) の内外を問わず、無料となります。
  - (2) 訪問修理  
訪問修理が可能な製品について、お客様が訪問修理を希望された場合は、富士通指定の修理サービス会社の担当者がお客様のご自宅を訪問し、修理作業を行います。なお、訪問料は、保証書で特に無料と定められている場合を除き、保証期間の内外を問わず、別途有料となります。また、離島の一部地域では、訪問料とは別に訪問に要する実費 (フェリー代、宿泊代等) をお客様にご負担いただく場合があります。
2. 前項にかかわらず、当該切り分け診断の結果、故障の原因が外付けキーボード、マウス、ACアダプタにあると富士通が判断した場合は、富士通は、原因部品の良品をお客様のご自宅に送付いたします。なお、故障部品については、お客様から富士通に送付していただきます。

## 第4条 (保証期間内の修理)

1. 保証期間内に、取扱説明書、対象機器添付ラベル等の注意書きに従った正常な使用状態で対象機器が故障した場合には、富士通は、無料修理規定に従い、無料で修理を行います。
2. 前項にかかわらず、次の各号のいずれかに該当する場合は、保証期間内であっても有料修理となります。
  - (1) 保証書が対象機器に添付されていない場合

- (2) 保証書に必要事項の記入がない場合、または字句を書き替えられた場合、その他事実と異なる記載がされていた場合
  - (3) ご使用上の誤り (水などの液体こぼれ、落下、水没等)、または改造、誤接続や誤挿入による故障・損傷の場合
  - (4) 火災、地震、水害、落雷その他の天災地変、公害、塩害、ガス害 (硫化ガス等)、異常電圧や指定外の電源使用による故障・損傷の場合
  - (5) 寿命部品や消耗品の自然消耗、磨耗、劣化等により部品の交換が必要となった場合
  - (6) 接続している他の機器、または不適当な消耗品やメディアの使用に起因して対象機器に生じた故障・損傷の場合
  - (7) お買い上げ後の輸送や移動または落下等、お客様における不適当なお取り扱いにより生じた故障・損傷の場合
  - (8) お客様が設定したパスワードの忘却やお客様が施錠された鍵の紛失により、マザーボード、本体カバーその他の部品の交換が必要になった場合
  - (9) お客様のご使用環境や対象機器の維持・管理方法に起因して生じた故障および損傷の場合  
(例: 埃、錆、カビ、虫・小動物の侵入および糞尿による故障等)
3. 第1項にかかわらず、次の各号のいずれかに該当する場合は、保証期間内であっても、別途それぞれの料金が発生するものとします。
    - (1) 第3条第1項第(2)号に基づき訪問料が発生した場合は、当該訪問料
    - (2) ハードウェア部分に起因する故障ではなく、ソフトウェアの再インストールで復旧する場合であって、お客様が当該再インストールを希望された場合は、ソフト再インストール料

## 第5条 (保証期間外の修理)

1. お客様による修理のご依頼が保証期間外の場合、富士通は、有料で修理を行います。
2. 次の各号のいずれかに該当する場合は、修理料金の他にそれぞれの料金が発生するものとします。
  - (1) 第3条第1項第(2)号に基づき訪問料が発生した場合は、当該訪問料
  - (2) ハードウェア部分に起因する故障ではなく、ソフトウェアの再インストールで復旧する場合で、お客様が当該再インストールを希望された場合は、ソフト再インストール料
3. お客様による修理のご依頼が保証期間外の引取修理の場合であって、お客様に伺った故障の現象が確認できず、修理の必要がないと富士通が判断した場合は、その診断作業に対して診断料が発生するものとします。また、対象機器お預かり後にお客様が修理のご依頼をキャンセルされた場合 (第6条第2項および第3項に定める場合を含みます) であっても、診断料が発生するものとします。
4. お客様による修理のご依頼が保証期間外の訪問修理の場合であって、富士通指定の修理サービス会社の担当者が、訪問先でお客様に伺った故障の現象が確認できず、修理の必要がないと判断した場合は、当該診断作業に対して訪問料と診断料が発生するものとします。また、担当者がお客様ご指定の場所に訪問し、修理作業に入る前に修理のご依頼をキャンセルされた場合は、訪問料が発生するものとします。

## 第6条 (修理料金の見積もり)

1. 修理が有料修理の場合であって、お客様が修理のご依頼時に修理料金見積もりを希望された場合、富士通は、引取修理の場合は対象機器のお預かり後に診断作業を行い、見積金額をお知らせするものと、訪問修理の場合は訪問前にお客様から現象や使用環境等伺いした内容に基づき診断を行い、概算の見積金額をお知らせするものとします。富士通もしくは富士通指定

の修理サービス会社の担当者は、当該見積金額での修理について、お客様にご了承いただいたうえで、修理を行います。ただし、お客様から修理のご依頼時に修理料金の上限金額をご提示いただいた場合であって、修理料金が上限金額を超えない場合は、お客様にご了承いただいたものとして見積提示なしに修理を行います。

- 前項のうち引取修理の場合であって、お客様に見積金額をお知らせした日から1か月を超えても、お客様から見積もりに対するご回答がなかった場合は、お客様が修理のご依頼をキャンセルされたものとし、富士通は、修理を実施せずに、お預かりした対象機器をお客様に返却いたします。
- 第1項のうち引取修理の場合であって、修理の過程において新たな故障の原因が判明した場合等、お客様に見積金額をお知らせした後に当該金額を変更する必要がある場合には、富士通は、再度見積金額をお知らせするものとし、当該再見積り後の金額での修理についてお客様にご了承いただいたうえで、修理を継続いたします。なお、当該再見積り後の金額での修理についてお客様にご了承いただけなかった場合は、お客様が修理のご依頼をキャンセルされたものとし、富士通は、修理を中止し、お預かりした対象機器をお客様に返却いたします。

#### 第7条 (修理料金等の支払い方法)

第4条または第5条に基づき発生した修理料金等については、お預かりした対象機器の返却時に現金にてお支払いいただけます。

#### 第8条 (修理期間)

引取修理の場合、富士通は、対象機器のお預かりから、修理完了後の対象機器のご自宅へのお届けまで、原則として7日間に対応いたします。ただし、次の各号のいずれかに該当する場合は、7日間を超える場合があるものとします。

- お客様から何った故障の現象が確認できず、修理箇所の特定ができない場合
- 引取修理の場合であって、引き取り先が離島の場合
- 有料修理の場合であって、お客様が修理料金の見積もりを希望された場合
- お客様のご都合により、修理完了後の対象機器の返却日に日程変更等が生じた場合
- 天災地変、戦争、暴動、内乱、輸送機関の事故、労働争議その他不可抗力の事由が生じた場合
- 補修用性能部品 (製品の機能を維持するために必要な部品をいい、以下同じとします) が在庫切れの場合

#### 第9条 (修理品の保管期間)

引取修理の場合であって、修理完了後にお客様に修理の完了ならびに返却日をお知らせしているにもかかわらず修理後の対象機器をお受け取りいただけない場合、または対象機器お預かり後にお客様が修理のご依頼をキャンセルされたにもかかわらず当該対象機器をお引き取りいただけない場合は、富士通は、対象機器をお預かりした日から6か月間の保管期間の経過をもって、お客様が当該対象機器の所有権を放棄されたものとみなし、当該対象機器を自由に処分できるものとします。この場合、富士通はお客様に対し、当該保管に要した費用ならびに当該処分に要する費用を請求できるものとし、また、保証期間外の修理の場合は、別途修理料金または診断料を請求できるものとします。

#### 第10条 (故障部品の取り扱い)

修理を行うために対象機器から取り外した故障部品については、お客様はその所有権を放棄するものとし、富士通は、当該故障部品をお客様に返却しないものとします。なお、当該故障部品は、環境への配慮から再調整後検査し、富士通の品質保証された補修用性能部品として再利用する場合があります。

#### 第11条 (修理ご依頼時の注意事項)

お客様は、修理をご依頼されるにあたり、あらかじめ以下の事項についてご承知いただくものとします。

- お客様が保証期間内に修理をご依頼される場合は、必ず対象機器に同梱されている保証書を対象機器に添付いただくものとします。
- お客様が修理をご依頼された対象機器の記憶装置 (ハードディスク等) に記憶されたデータ、プログラムならびに設定内容 (以下総称して「データ等」といいます) につきましては、富士通では一切保証いたしません。お客様は、修理をご依頼される前に、お客様の責任においてバックアップをとっていただくものとします。(日頃から随時バックアップをとられることをお勧めいたします。) なお、修理ならびに修理前の診断作業の過程で、データ等が変化・消去される場合があります。お客様が修理をキャンセルされた場合 (第6条に定める場合を含みます) でも、当該キャンセルの時点で既に富士通が修理前の診断作業を実施していた場合は、当該作業の過程でデータ等が変化・消去されている場合があります。
- 修理完了後のオペレーティングシステム (OS) ならびにその他のプログラムの再インストールおよびセットアップ等につきましては、お客様ご自身で実施いただくものとします。
- お客様ご自身で貼り付けられたシール等につきましては、取り外したうえで修理をご依頼いただくものとします。また、お客様ご自身で行われた塗装や刻印等につきましては、元の状態への復旧はできないものとします。
- 富士通は、修理期間中の代替機の貸し出しは行わないものとします。なお、修理期間中の対象機器の使用不能による補償等は、本規定で定める責任を除き富士通では一切責任を負わないものとします。
- お客様が対象機器にパスワードを設定されている場合は、当該設定を解除したうえで修理をご依頼いただくものとします。
- 対象機器の修理とは関係のない記録媒体 (CD、DVD、メモリーカード、フロッピーディスク、MO 等)、他の機器との接続ケーブル、ならびに添付品等につきましては、事前にお客様の方で対象機器から取り外したうえで修理をご依頼いただくものとします。なお、万が一これらが対象機器に付加された状態で修理をご依頼いただいた場合、富士通ではこれらの管理につき一切責任を負わないものとします。
- 修理のご依頼時に、当該修理にリカバリディスクが必要である旨富士通からお客様にお知らせした場合は、お客様は必ず対象機器に同梱されているリカバリディスクを添付いただくものとします。
- 次の各号のいずれかに該当するものは、修理の対象から除かれるものとします。
  - お客様が対象機器出荷時の標準搭載の部品を加工・改造されたこと、または対象機器出荷時の標準搭載以外の部品を使用されたことに起因する故障の修理
  - ウイルスの除去
  - 液晶ディスプレイの一部に非点灯、常時点灯などの表示が存在する場合の修理・交換
  - データ等のバックアップおよび復旧作業
- 訪問修理の場合であって、富士通または富士通指定の修理サービス会社がお客様への訪問日程調整のご連絡に努めたにもかかわらず、ご連絡がつかない状態が2週間以上継続した場合は、修理をキャンセルされたものとみなすことがあります。

#### 第12条 (補修用性能部品)

- 補修用性能部品は、故障部品と機能、性能が同等な部品 (再利用品および第10条に定める故障部品の再利用も含む) とします。



3. 当該サービスには有料サービスと無料サービスがあり、有料サービスの利用料金については、会員専用ホームページに掲載するとおりとします。なお、会員が当該サービスを利用する際にかかる通信費等は、別途会員が負担するものとします。

#### 第5条 (Azby テクニカルセンターによるサポート)

1. 富士通は、会員に対し、電話またはEメールにて、以下のサポート(以下「技術サポート」といいます)を提供します。
  - (1) サービス対象製品の仕様、利用方法、動作環境に関する質問・相談への対応。
  - (2) サービス対象製品の導入支援。
  - (3) サービス対象製品が正常に動作しない場合の問題解決のための支援。
2. 技術サポートにおける会員からの問い合わせの受付方法および受付時間については、本会員規約末尾記載のとおりとします。
3. 会員は、技術サポートを利用する場合、サービス対象製品の記憶装置(ハードディスク等)に記憶されたデータ、プログラムならびに設定内容等については、事前に会員の責任においてバックアップをとるものとします。
4. 以下の作業は、技術サポートの対象とならない場合があることを、会員はあらかじめ了承するものとします。
  - (1) サービス対象製品以外のハードウェアおよびソフトウェアに対するサポート作業
  - (2) サービス対象製品にインストールされているソフトウェアについて、会員が別途バージョンアップ版やアップグレード版等を購入し、バージョンアップやアップグレードを行ったソフトウェアのサポート作業
  - (3) 質問に対する作業が、連続的かつ長時間にわたる作業
  - (4) 電話またはEメールによるサポートが、不可能または不適切と富士通が判断した場合におけるサポート作業
  - (5) マニュアルに記載されていないような、通常想定できない使用方法に対するサポート作業
  - (6) ハードウェアの故障・修理に関するお問い合わせ
  - (7) その他富士通がサポート対象にならないと判断した作業
5. 技術サポートの利用料金(以下「技術サポート料」といいます)については、本会員規約末尾記載のとおりとします。なお、会員が会員専用ホームページおよびEメールにより技術サポートを利用する際にかかる通信費等は、別途会員が負担するものとします。
6. 前項において技術サポート料が有料となる場合、その支払方法は、原則としてクレジットカード(MASTER/VISA/JCB)での支払いとします。ただし、例外として富士通が認めた場合、別途富士通が指定するコンビニエンスストアでの支払いも可能とします。なお、支払方法は一括払いとします。
7. 前項におけるクレジットカードでの支払いの場合、技術サポート料は当該クレジット会社の会員規約において定められている振替日に会員指定の銀行から引き落とされるものとします。また、コンビニエンスストアでの支払いが認められた場合は、会員は、技術サポート料を別途富士通が定める期日までに支払うものとします。なお、当該支払に要する手数料は、会員の負担とします。

#### 第6条 (AzbyClub ポイントサービス)

1. 富士通は、以下に定める会員に対し、AzbyClub ポイントサービス(以下「ポイントサービス」といいます)を提供します。
  - (a) ポイントサービス開始後、富士通が提供するショッピングサイトWEB MART(以下「WEB MART」といいます)で商品を購入した会員
  - (b) AzbyClub カードを所有している会員
  - (c) その他、富士通が別途通知した会員
2. 会員は、発行されたAzbyClub ポイント(以下「ポイント」といいます)を蓄積、消費することにより、WEB MARTでの商品購

入時における割引の適用、AzbyClub で実施する懸賞への応募、景品との交換その他のサービスを利用できます。なお、各サービスの具体的な内容およびポイント消費数等の詳細については、別途定めるものとします。

3. ポイントには、AzbyClub やWEB MART 等での商品購入に伴い発行されるポイント(以下「ショッピングポイント」といいます)と、富士通が提供する各種サービスの利用に伴い発行されるポイント(以下「キャンペーンポイント」といいます)の2種類があります。なお、ポイント発行数については、別途各サービス毎に定めるものとします。
4. キャンペーンポイントは、別途定める上限数を超えて蓄積することはできません。
5. ショッピングポイントは、会員が購入した商品が出荷された時点で発行されます。なお、WEB MART において富士通が定める「販売条件」(以下「販売条件」といいます)に基づき会員が当該商品を返品した場合は、当該ポイントは無効となります。
6. 会員がWEB MART での商品購入時に割引の適用を目的としてポイントを消費する場合、当該ポイントの消費は、商品の代金決済が完了した時点で確定するものとします。なお、販売条件に基づき会員が商品を返品した場合は、当該ポイントの消費はなかったものとして扱われます。
7. ポイントの有効期間は、発行から1年目の日の属する月の末日までとします。ただし、当該有効期間内にポイントの発行または消費があった場合、会員が保有するすべてのポイントの有効期間は、当該発行または消費のあった日から1年目の日の属する月の末日まで、自動的に延長されるものとします。
8. 会員は、ポイントの第三者への譲渡、売買、現金との交換等は一切できないものとします。
9. ポイントの発行および消費は、本会員規約の第2条第1項に定めるユーザー登録番号およびパスワードにより管理されるものとし、ポイントサービスの利用時に会員がこれらを入力しなかったことにより、ポイントの発行が受けられない、もしくはポイントを消費できずに商品購入時の割引が受けられない等の不利益を被ったとしても、富士通は一切責任を負わないものとします。
10. 会員が、本会員規約の第11条(退会)または第12条(会員資格の取消等)に基づき、AzbyClub を退会し、または会員資格を取り消された場合、ユーザー登録が抹消された時点で当該会員の保有するすべてのポイントは無効となります。
11. 富士通は、事前に会員に通知することにより、ポイントサービスを終了することがあります。この場合、会員の保有するポイントは、第7項にかかわらず、当該ポイントサービスの終了日をもってすべて無効となります。

#### 第7条 (会員の遵守事項)

1. 会員は、富士通が本サービスを提供するにあたり必要と判断したデータおよび情報等を、富士通に提供するものとします。
2. 会員は、富士通が依頼する問題解決に必要なと判断した予防または修正のための作業をすみやかに実施するものとします。
3. 会員は、本会員規約に基づき本サービスを受ける権利につき、第三者に譲渡、再許諾等できないものとします。また、本サービスにより富士通が会員に提供した情報その他著作物は、その会員のみ利用することができるものであり、会員は富士通の書面による事前の承諾なくして、当該情報その他著作物を第三者に利用させないものとします。
4. 会員は、氏名、住所等、富士通への届出内容に変更があった場合は、すみやかにその旨富士通へ届け出るものとします。会員が当該届出を怠った場合、富士通は当該会員に対して本サービスを提供しないことがあります。

5. 会員は、サービス対象製品に関する所有権、使用権等を保有する等、サービス対象製品を適法に利用していることを富士通に対し保証するものとし、万が一適法に利用していないことが判明した場合には、富士通は当該会員に対して本サービスを提供しないことができるものとし、
6. 会員は、富士通より通知されたユーザー登録番号、パスワードを自己の責任をもって管理するものとし、それらが不正使用された場合であっても、富士通は一切責任を負わないものとし、

### 第8条（個人情報の取り扱い）

1. 富士通は、本サービスの利用にあたり会員が富士通に登録した情報のうち、当該会員個人を識別できる情報（以下「会員の個人情報」といいます）につき、以下の利用目的の範囲内で取り扱います。
  - (1) 本サービスを提供すること。
  - (2) 本サービスの向上を目的として、Eメール、郵便、電話等によりアンケート調査を実施すること。
  - (3) 本サービスの向上を目的として、会員におけるEメールの開封状況、富士通のWebページの閲覧状況、その他会員における本サービスの利用に関する情報を収集、および分析すること。
  - (4) 会員に有益と思われる富士通または富士通の子会社、関連会社もしくは提携会社の製品、サポートサービス等の情報を、Eメール、郵便、電話等により会員へ提供すること。
  - (5) 会員の個人情報の取り扱いにつき、個別に会員の同意を得るために、当該会員に対しEメール、郵便、電話等により連絡すること、ならびに当該同意を得た利用目的に利用すること。
2. 富士通は、会員からAzbyClubユーザー名の利用申込みがあった場合に限り、ニフティ株式会社の提供するサービスを利用するために、会員の個人情報のうちAzbyClubユーザー名発行に必要な情報（氏名、住所、電話番号など）を契約に基づきニフティ株式会社に提供します。  
AzbyClubユーザー名については、付則に記載します。
3. 富士通は、前各項に定める利用目的のために必要な範囲で、会員の個人情報を業務委託先に取り扱わせることができるものとし、
4. 富士通は、「個人情報の保護に関する法律」において特に認められている場合を除き、会員の個人情報につき、本条に定める以外の利用目的で取り扱い、または前項に定める以外の第三者に開示、提供することはありません。

### 第9条（サービスの打ち切り）

富士通は、会員への事前の通知により、本サービスの提供の全部または一部を打ち切る場合があることを会員は了承するものとし、

### 第10条（責任の限定）

1. 富士通は、会員が本サービスを利用することにより得た情報等について何らの保証をするものではありません。
2. 本サービスのうち有料サービスの利用または利用不能により会員が損害を被った場合には、当該本サービスの利用料金相当額を限度として富士通は賠償責任を負うものとし、ただし、本サービスのうち無料サービスの利用または利用不能により会員が損害を被った場合には、富士通は賠償責任を負わないものとし、
3. いかなる場合においても富士通は、富士通の責に帰すことのできない事由から生じた損害、富士通の予見の有無を問わず特別の事情から生じた損害、逸失利益ならびに第三者からの損害賠償請求に基づく損害については、責任を負わないものとし、
4. 本サービスの利用または利用不能により会員が被った損害が、富士通の故意または重過失に起因するものである場合には、第2項および前項の規定は適用されないものとし、

### 第11条（退会）

1. 会員がAzbyClubからの退会を希望する場合は、事前に富士通に届け出るものとし、なお、AzbyClubから退会すると、同時にユーザー登録も抹消されます。

### 第12条（会員資格の取消等）

1. 会員が次のいずれかに該当する場合、富士通はその会員資格を取り消し、同時にユーザー登録のすべてを抹消することがあります。
  - (1) ユーザー登録時に虚偽の事項が記載されていたことが判明した場合
  - (2) 本サービスのうち有料サービスを利用した際に、利用料金の支払を滞滞もしくは拒否した場合
  - (3) 本会員規約に違反した場合
  - (4) 本サービスの運営を妨げる行為を行った場合
  - (5) 他者になりすまして本サービスを利用した場合
  - (6) 他者を誹謗中傷したり公序良俗に反する行為をした場合
  - (7) 富士通が事前に承認した場合を除き、本サービスを使用して、営業活動、営利を目的とした利用およびその準備を目的とした利用を行った場合
  - (8) その他富士通が不適切と判断した行為を行った場合
2. 前項のいずれかの行為を会員が行ったことにより、富士通が損害を被った場合、富士通は会員に対し当該損害の賠償を請求することがあります。

### 第13条（本サービスの中断）

富士通は、天災地変、労働争議等の不可抗力により本サービスの提供ができない場合、本サービス提供用の設備の保守上または工事上やむをえない場合、その他富士通がその運用上または技術上、本サービスの一時的な中断を必要とした場合には、本サービスの提供を中断することがあることを、会員は了承するものとし、

### 第14条（変更）

富士通は、以下の事項を変更する必要がある場合は、会員に対する通知をもって変更できるものとし、

- (1) 本会員規約ならびに利用規約等の内容
- (2) 本サービスの利用料金
- (3) サービス対象製品
- (4) 本サービスの内容

### 第15条（通知）

本サービスならびに本会員規約における富士通から会員への通知は、会員専用ホームページでの表示により行われるものとし、

### 第16条（専属的合意管轄裁判所）

会員と富士通の間で、本サービスにつき訴訟を提起する場合、東京地方裁判所を第一審の専属的合意管轄裁判所とします。

### 付則

本会員規約は、2011年1月12日から改定実施します。

### ■サービス対象製品（※1）

- ・ESPRIMO（※2）
- ・LIFEBOOK（※2）
- ・FMV-DESKPOWER（※3）
- ・FMV-TEO
- ・FMV-BIBLO（※3）
- ・FMV-STYLISTIC（※4）
- ・Pocket LOOX（※4）
- ・INTERTOP（※4）
- ・FMV-TOWNS（※4）
- ・ファミリーネットワークステーション（※4）
- ・FMVステーション（※4）
- ・メディアタンク（※4）
- ・Refreshed PC（※4）
- ・その他、富士通が別途「サービス対象製品」と定める富士通製品

※ 1：ソフトウェアについては、上記製品にあらかじめインストールされているものうち、富士通がサポートするもののみが対象となります。その他のソフトウェアのサポート窓口については、製品添付のマニュアルをご確認ください。

※ 2：以下の条件を満たす製品が対象です。

- (1) 日本国内において購入された日本国内向け製品
- (2) 品名が以下のように表記される製品

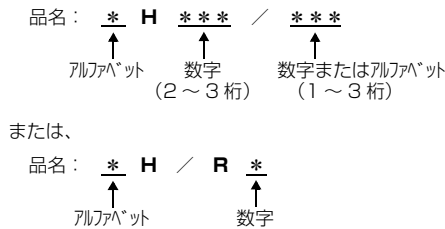

※ 3：以下 OS がプレインストールされた FMV を除きます。

- ・ Microsoft® Windows® 3.1 Operating System
- ・ Microsoft® Windows® 95 Operating System
- ・ Microsoft® Windows® 98 operating system
- ・ Microsoft® Windows® 98 operating system SECOND EDITION
- ・ Microsoft® Windows® Millennium Edition

※ 4：本サービスはESPRIMO/LIFEBOOK、FMV-DESKPOWER/TEO/BIBLO シリーズでの利用を基本とさせていただきます。その他の機器での利用に際しては、会員専用ホームページにおけるサービスの利用が一部制限される場合がありますので、あらかじめご了承ください。

#### ■技術サポートの受付方法、受付時間ならびに利用料

※最新の情報につきましては、会員専用ホームページでご確認ください。

##### (1) 受付方法および受付時間

	受付方法	受付時間
電話による技術サポート	電話での受付	9時～21時365日 (システムメンテナンス日を除く)
	会員専用ホームページによる予約受付	24時間365日 (システムメンテナンス日を除く)
メールによる技術サポート	会員専用ホームページによるお問い合わせ受付	

注・受付時間は、サービス対象製品および受付方法により異なる場合があります。詳細につきましては、会員専用ホームページでご確認ください。また、受付時間内であっても、時間帯により電話がつながりにくい場合がございますので、あらかじめご了承ください。

##### (2) 利用料

次の料金表のとおりとします。

① 電話による技術サポートの場合：以下のとおりとします。

期間	技術サポート料
無料期間中(無料期間は下表をご参照ください)	何度でも無料
無料期間終了後	2,000円/件(税込) ただし、AzbyClub カードでのお支払の場合：1,500円/件(税込)

#### <無料期間>

サービス対象製品のモデル [* 1]	無料期間
2009年冬モデル (2009年10月発表) 以降のモデル	初めてパソコンに電源をいれた日(以下「保証開始日」といいます)から1年間
2009年夏モデル (2009年4・6月発表) 2009年春モデル (2008年12月発表)	2011年3月31日まで[* 2]
2008年秋冬モデル (2008年8・11月発表) 以前のモデル	2010年5月31日まで[* 2]

\* 1：ご使用になっているパソコンのモデルが分からない方は、以下ホームページをご確認ください。

<http://azby.fmwworld.net/machineselect/seasoncheck/>

\* 2：無料期間が「保証開始日から1年間」よりも短い場合、無料期間を「保証開始日から1年間」まで延長いたします。

② Eメールによる技術サポートの場合：無料

注：技術サポートの中断(会員規約第13条)が生じた場合でも、無料期間は延長されません。

・お問い合わせ件数につきましては、電話された回数とは関係なく、会員からお問い合わせいただいた技術相談1項目に対し、富士通が回答したことをもって1件とします。なお、富士通は、当該回答後14日以内に限り、当該回答の内容に関する会員からのお問い合わせを受け付けます。この場合、件数は加算されません。1件のお問い合わせの中に複数の技術相談項目が含まれていた場合は、複数件として扱います。

・サービス対象製品を複数台所有しておられる場合、1台でも無料期間内であれば、他のサービス対象製品(Refreshed PC、FMV らくらくバック利用規約に定めるサービス対象製品およびFMV らくらくパソコン利用規約に定めるサービス対象製品は除く)についても無料で技術サポートをご利用いただけます。

・富士通WEB MART、購入相談窓口にて、電話サポートにつき「お問い合わせ初回より有料」を選択してご購入いただいた富士通製品の扱いについて

当該富士通製品に関しましては、サービス対象製品であっても、上記の料金表の電話サポートに関する無料期間は適用されず、お問い合わせ1件目より有料(通常2,000円/件(税込)、AzbyClub カードでのお支払の場合1,500円/件(税込))とさせていただきます。

○ Refreshed PC の扱いについて

Refreshed PC に関する電話による技術サポートに関しましては、電話での受付時間は月～金曜日(祝日を除く)の9:00～17:00とします。また、技術サポートの利用料については、上記料金表の定めは適用されず、電話およびEメールいずれもお問い合わせ1件目より有料(通常2,000円/件(税込)、AzbyClub カードでのお支払の場合1,500円/件(税込))とさせていただきます。

○ FMV らくらくバックおよびFMV らくらくパソコンの扱いについて  
FMV らくらくバックおよびFMV らくらくパソコンに関する技術サポートの利用料については、上記料金表の定めは適用されず、電話およびEメールいずれもお問い合わせ1件目より有料(通常2,000円

／件（税込）、AzbyClub カードでのお支払の場合 1,500 円／件（税込）とさせていただきます。

## ■ AzbyClub ユーザー名について

1. 富士通は、会員が希望する場合、会員に対し、ユーザー登録番号とは別に、AzbyClub ユーザー名およびパスワード（以下あわせて「AzbyClub ユーザー名等」といいます）を無料で発行します。ただし、AzbyClub ユーザー名等の発行にかかる通信費等は、別途会員が負担するものとします。なお、AzbyClub ユーザー名等の発行を受けるためには、会員は、ニフティ株式会社が定める@nifty会員規約および個人情報保護ポリシーに同意する必要があります。
2. 会員は、富士通により発行された AzbyClub ユーザー名等を自己の責任をもって管理するものとし、AzbyClub ユーザー名等が不正使用された場合であっても、富士通は一切責任を負わないものとしします。
3. 会員は、AzbyClub ユーザー名等を使用して、本サービスの他、ニフティ株式会社および富士通が指定するその他の第三者（以下「提携先」といいます）の提供するサービス（以下「提携サービス」といいます）を利用することができます。会員は、提携サービスに関して問い合わせがある場合、当該提携サービスの提供元に対して直接問い合わせるものとします。
4. 会員が AzbyClub ユーザー名等を使用して提携サービスを利用する場合、会員は、提携先の定める利用規約等に従うものとします。なお、ニフティ株式会社以外が提供する提携サービスの利用に際しては、当該提携サービス提供元の会員規約および個人情報保護ポリシーへの同意が別途必要になる場合があります。
5. 会員が有償の提携サービスを利用した場合、当該有償提携サービスの利用料金は、富士通からではなく、当該有償提携サービスの提供元から請求される場合があります。
6. 提携サービスについて、富士通は、何らの保証も行わないものとします。本サービスの利用を除き、AzbyClub ユーザー名等の利用に関して、富士通は一切の責任を免れるものとし、会員は、提携サービスに起因して損害を被った場合であっても、富士通に対し、一切の請求を行わないものとします。
7. 会員は、富士通所定の方法により届け出ることにより、AzbyClub ユーザー名等を使用して本サービスを利用することを一時停止し、または AzbyClub ユーザー名等を削除することができます。なお、AzbyClub ユーザー名等を使用して本サービスを利用することを一時停止し、または AzbyClub ユーザー名等を削除した場合であっても、会員は、本会員規約に基づく会員資格を失わないものとします。
8. 富士通は、以下の場合に、本会員規約に基づく会員資格を失わせることなく、会員が AzbyClub ユーザー名等を使用して本サービスを利用することを、一時停止または削除することができるものとします。
  - (1) 会員が提携サービスの利用規約等に基づき当該提携サービスの利用資格を一時停止または取り消された場合。
  - (2) 会員が提携サービスの利用資格を自ら一時停止し、もしくは取り消した場合。
  - (3) その他の理由により富士通が必要と認めた場合。

## リカバリディスクセットを作っておく

このパソコンには、トラブルに備えて、ハードディスクの「リカバリ領域」という場所に、ご購入時の C ドライブの中身が保存されています。パソコンにトラブルが起こったときは、このリカバリ領域から C ドライブをご購入時の状態に復元できます。

リカバリ領域のデータを利用できなくなる場合に備え、パソコンご購入後はできるだけ早く、リカバリ領域のデータを DVD にバックアップしてください。

### リカバリ領域

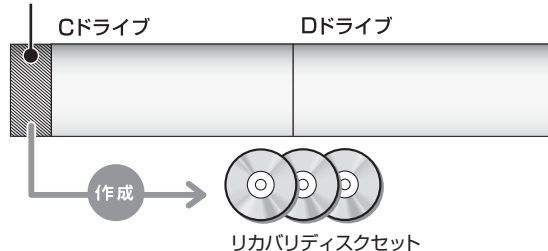

### リカバリディスクセットとは

「マイリカバリ」を使って作成する次のディスクです。お使いの機種の基本 OS については「仕様一覧」(→ P.121) をご覧ください。

- 基本 OS が Windows 7 (64 ビット版) の機種
  - ・トラブル解決ナビディスク
  - ・リカバリデータディスク 1 (64 ビット版)
  - ・リカバリデータディスク 2 (64 ビット版)
  - ・リカバリデータディスク 3 (64 ビット版) [注]
  - ・ソフトウェアディスク 1
  - ・ソフトウェアディスク 2 [注]

注：お使いの機種によっては、ない場合もあります。
- 基本 OS が Windows 7 (32 ビット版) の機種
  - ・トラブル解決ナビディスク
  - ・リカバリデータディスク 1 (32 ビット版)
  - ・リカバリデータディスク 2 (32 ビット版)
  - ・ソフトウェアディスク 1
  - ・ソフトウェアディスク 2 [注]

注：お使いの機種によっては、ない場合もあります。

### Point

- ▶ リカバリディスクセットの作成には長時間かかります。時間に余裕をもって作業をしてください。またリカバリディスクセットは購入できません。購入方法については「ディスクが必要な場合」(→ P.81) をご覧ください。

## リカバリディスクセットを作るうえでの注意

■LIFEBOOK をお使いの方は、AC アダプタを接続してください

■ディスクを用意してください

- お使いになれるディスク  
DVD-R のみです。その他のディスクはお使いになりません。
- 画面の指示に従ってディスクのレーベル面にディスクの内容を記入してからセットします

■DVD への書き込みには「Roxio Creator」が必要です

「Roxio Creator」はこのパソコンに用意されていません。「Roxio Creator」を削除すると、ディスクイメージを DVD に書き込むことができなくなります。

■ディスクイメージを書き込んだ DVD ではパソコンは起動できません

■CD/DVD ドライブが搭載されていない機種の場合、ポータブル CD/DVD ドライブを用意してください

ポータブル CD/DVD ドライブは、「スーパーマルチドライブユニット (FMV-NSM53)」をお勧めします。作成を始める前に接続してください。

## リカバリディスクセットの作成手順

- 1 (スタート) ▶ 「すべてのプログラム」 ▶ 「マイリカバリ」 の順にクリックします。
- 2 「ユーザーアカウント制御」ウィンドウが表示されたら、「はい」 をクリックします。  
「続行するには管理者アカウントのパスワードを入力して、[はい] をクリックしてください。」と表示されている場合は、そのアカウントのパスワードを入力してから「はい」 をクリックします。
- 3 「マイリカバリ」の概要を説明する「マイリカバリとは」ウィンドウが表示されたら、「次へ」 をクリックします。  
「マイリカバリ」が表示されます。

4 「管理」 をクリックします。

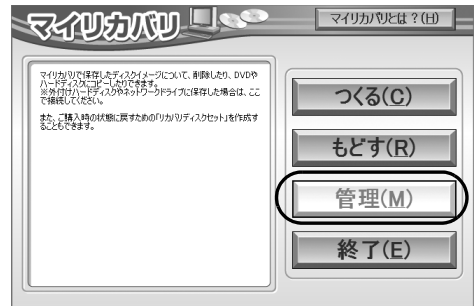

(これ以降の画面はお使いの機種により異なります)

5 「リカバリディスクセット作成 (DVD-R のみ)」 をクリックします。

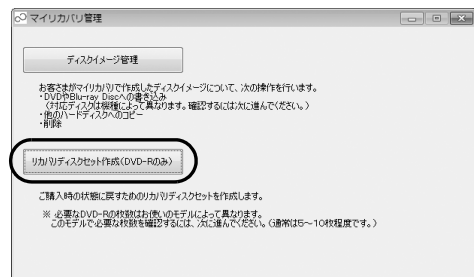

6 「書き込み」 をクリックします。



7 必要なディスクの枚数を確認し、「OK」 をクリックします。

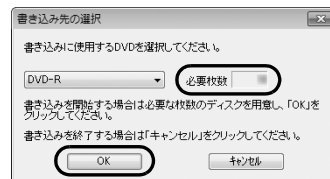

8 「「トラブル解決ナビディスク」の書き込みを行います。」というメッセージが表示されたら、用意したディスクのレーベル面に「トラブル解決ナビディスク」と記入します。

レーベル面に記入するときは、ボールペンや鉛筆などの先の硬いものは使わないでください。ディスクに傷が付くおそれがあります。



9 記入したディスクをセットします。

**Point**

- ▶ ディスクをセットしたとき、「自動再生」というウィンドウが表示されることがあります。ウィンドウ右上の  をクリックすると、そのまま操作を続けることができます。

10 ディスクが認識されるまで 10 秒ほど待ってから「はい」をクリックします。

「ドライブおよびファイルの確認中です」と表示され、処理に数分～1 時間程度にかかることがあります。その後ディスクへの書き込みが始まります。完了するまでしばらくお待ちください。

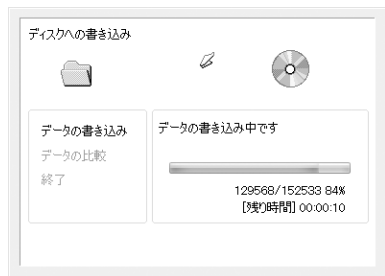

書き込みが完了すると、「ディスクへの書き込みが終了しました。」というメッセージが表示され、CD/DVD ドライブが開きます。

11 ディスクを取り出して、「OK」をクリックします。

12 「選択したディスクの書き込みは完了しました。」というメッセージが表示されるまで、手順 8 ～ 11 を繰り返します。

手順 8 の画面で表示されるメッセージは、作成するディスクにより異なります。作成するディスクをよく確認してから、ディスクのレーベル面にディスクの名前を記入してください。

13 「選択したディスクの書き込みは完了しました。」というメッセージが表示されたら、「OK」をクリックします。

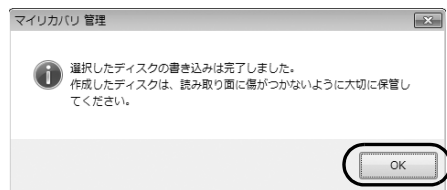

14 「マイリカバリ管理」ウィンドウで、「戻る」をクリックします。

15 「マイリカバリ」ウィンドウで、「終了」をクリックします。

これで「リカバリディスクセット」の作成は終了です。作成したディスクは大切に保管してください。

# ハードディスクの領域について

## CドライブとDドライブの割合を変更する

ESPRIMO DH70シリーズ（4TBハードディスク搭載機種のみ）を除く

CドライブとDドライブの割合を変更すると、すべてのデータが削除されます。本当に変更が必要か検討してから操作してください。

### ■注意事項

- データはすべて削除されます  
この操作をすると、ハードディスク内のデータ（Cドライブ、Dドライブ共に）がすべて削除されます。
- 外付けハードディスクなどの外部記憶装置は必ず取り外してください  
外付けハードディスクなどの外部記憶装置を接続したまま操作を続けると、大切なデータを壊してしまう可能性があります。
- NTFS に設定されます  
FAT32 に設定してある場合も、Cドライブ、Dドライブ共に自動でNTFSに変更されます。
- ドライブの容量制限  
ドライブの容量制限は次のとおりです。これより小さくすることはできません。

Cドライブの最小容量	Dドライブの最小容量
50GB	50GB

- 領域設定を変更するときは、必ず「トラブル解決ナビ」をお使いください  
市販のソフトウェアや、Windows 7の「ディスクの管理」で領域設定を変更しないでください。「マイリカバリ」や「ご購入時の状態に戻すリカバリ」などができなくなります。CドライブとDドライブの割合を変更する場合は、必ず「トラブル解決ナビ」をお使いください。
- Dドライブを少なくしすぎないようにしてください  
Dドライブの容量が少ないと、「マイリカバリ」を使ったバックアップができなくなってしまう場合があります。
- タッチパネル搭載機種の場合、タッチパネルでの操作はできません  
マウスやキーボードで操作してください。
- LIFEBOOKをお使いの方は、必ずACアダプタを接続してください

### ■領域設定の変更手順

- 1 パソコン本体に外付けハードディスクなどを接続している場合は、取り外します。
- 2 パソコンの電源が入っていたら、電源を切ります。
- 3 サポート（Support）ボタンを押します。

### P point

- ▶ サポート（Support）ボタン非搭載機種の場合は次の手順で操作してください。
  1. キーボードの **[F12]**（LIFEBOOK MHシリーズの場合は **[F11]**）の位置を確認し、押せるように準備します。
  2. パソコンの電源を入れ、FUJITSUのロゴ画面が表示されたら、すぐに **[F12]**（LIFEBOOK MHシリーズの場合は **[F11]**）を押します。軽く押しただけでは認識されない場合があります。起動メニューが表示されるまで何度も押してください。
- ▶ Windowsが起動してしまった場合は、パソコンを再起動して、操作をやり直してください。

- 4 起動メニューが表示されたら、**[↓]**を押して「トラブル解決ナビ」または「Recovery and Utility」を選択し、**[Enter]**を押します。
- 5 そのまましばらくお待ちください。  
この間、画面が真っ暗になったり、画面に変化がなかったりすることがありますが、故障ではありません。電源を切らずに、そのままお待ちください。
- 6 次の画面の操作をします。

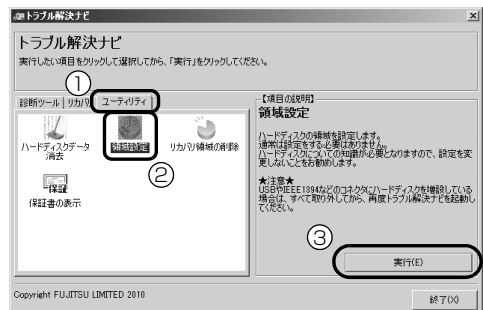

（アイコンの数や配置はお使いの機種により異なります）

- ① 「ユーティリティ」タブをクリックします。
- ② 「領域設定」をクリックします。
- ③ 「実行」をクリックします。

7 「同意する」をクリックして☑にし、「次へ」をクリックします。

ハードディスクの領域を設定する画面が表示されます。

8 スライダーを左右にドラッグして、C ドライブと D ドライブの容量を指定します。

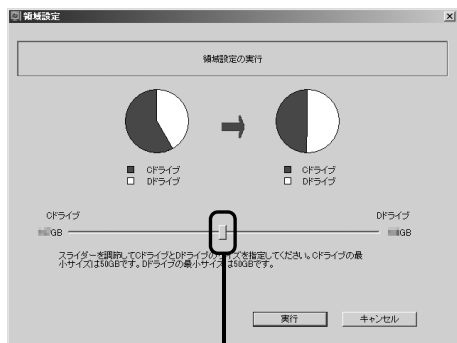

左右にドラッグ

(画面は機種や状況により異なります)

9 容量を決めたら、「実行」をクリックします。

10 「はい」をクリックします。

ハードディスクの領域が設定されます。

11 「完了」をクリックします。

12 この後、C ドライブをご購入時の状態に戻します。

「ご購入時の状態に戻すリカバリを実行する」(→ P.82) をご覧ください。

ご購入時に戻すリカバリを実行すると、領域の変更が完了します。

## リカバリ領域を削除する

リカバリ領域を削除して、その分ハードディスクの使用できる容量を増やすことができます。

ただしリカバリ領域を削除すると、ハードディスクの C ドライブと D ドライブがご購入時の状態に戻ります。そのためすべてのデータが削除されます。本当にリカバリ領域の削除が必要か検討してから操作してください。

### Point

- ▶ ESPRIMO DH70 シリーズ(4TB ハードディスク搭載機種のみ) の場合、C ドライブのみご購入時の状態に戻り、D ドライブのデータは削除されません。

## ■注意事項

- ハードディスクの内容はすべて削除されます  
あらかじめ必要なデータを CD、DVD、外付けのハードディスクなどにバックアップしておいてください。  
ESPRIMO DH70 シリーズ(4TB ハードディスク搭載機種のみ) の場合、D ドライブのデータは削除されません。
- リカバリ領域の削除後にはリカバリディスクセットを使ってご購入時の状態に戻すリカバリを行う必要があります  
「リカバリディスクセット」を必ず作成してください(→ P.133)。  
購入することもできます。購入方法は「ディスクが必要な場合」(→ P.81) をご覧ください。
- 外付けハードディスクなどは必ず取り外してください  
外付けハードディスクなどの外部記憶装置を接続したまま操作を続けると、大切なデータを壊してしまう可能性があります。
- タッチパネル搭載機種の場合、タッチパネルでの操作はできません  
マウスやキーボードで操作してください。
- CD/DVD ドライブが搭載されていない機種の場合、ポータブル CD/DVD ドライブを用意してください  
・ポータブル CD/DVD ドライブは、「スーパーマルチドライブユニット (FMV-NSM53)」をお勧めします。  
・操作を開始する前のパソコンの電源が切れた状態のときに、あらかじめ接続してください。
- LIFEBOOK をお使いの方は、必ず AC アダプタを接続してください

## ■リカバリ領域の削除手順

- 1 パソコンの電源が入っていたら、電源を切ります。
- 2 サポート (Support) ボタンを押します。

### Point

- ▶ サポート (Support) ボタン非搭載機種の場合は次の手順で操作してください。
  1. キーボードの **[F2]** (LIFEBOOK MH シリーズの場合は **[F11]**) の位置を確認し、押せるように準備します。

2. パソコンの電源を入れ、FUJITSUのロゴ画面が表示されたら、すぐに **(F12)** (LIFEBOOK MHシリーズの場合は **(F11)**) を押します。軽く押しただけでは認識されない場合があります。起動メニューが表示されるまで何度も押してください。

▶ Windowsが起動してしまった場合は、パソコンを再起動して、操作をやり直してください。

**3** ◎「トラブル解決ナビディスク」をセットします。認識されるまで10秒ほど待ってから、次の手順に進んでください。

**4** **(↓)** を押して「CD/DVD」や「CD/DVD Drive」などを選択し、**(Enter)** を押します。

この間、画面が真っ暗になったり、画面に変化がなかったりすることがありますが、故障ではありません。電源を切らずに、そのままお待ちください。

**5** 次の画面の操作をします。

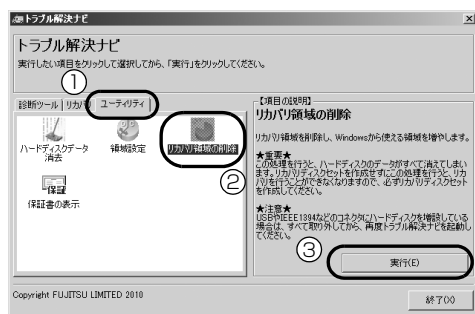

- ① 「ユーティリティ」タブをクリックします。
- ② 「リカバリ領域の削除」をクリックします。
- ③ 「実行」をクリックします。

ご使用上の注意が表示されます。

**6** 内容をよくお読みになり、同意する場合は「同意する」をクリックして◎にし、「次へ」をクリックします。

「ご使用上の注意」を下までスクロールすると、「同意する」が選択できるようになります。

**7** 画面のメッセージに従って操作します。

この後は、

1. リカバリディスクセットの確認
2. ハードディスクの領域を設定する
3. リカバリを実行する

の順に進んでいきます。画面のメッセージで指定さ

れたディスクをセットして操作を進めてください。「リカバリが正常に完了しました。」と表示されたら手順8に進んでください。

**8** 「OK」をクリックします。

パソコンが再起動します。この間、画面が真っ暗になったり、画面に変化がなかったりすることがありますが、故障ではありません。「Windowsのセットアップ」画面が表示されるまで、電源を切らずに、そのままお待ちください。

「セットアップする」(→ P.33) をご覧になり、セットアップしてください。ただし、ユーザー登録は再度行う必要はありません。

## リカバリ領域を復元する

削除したリカバリ領域を復元するためには「全ドライブをご購入時の状態に戻す」を行います。リカバリ領域のみ復元することはできません。

「リカバリディスクセット」を用意してください。

### ■注意事項

- ハードディスクの内容はすべて削除されます  
リカバリ領域を復元するときに、ハードディスクの領域が設定し直されます。このためハードディスクの内容はすべて削除されます。あらかじめ必要なデータをCD、DVD、外付けのハードディスクなどにバックアップしておいてください。

### ■重要

- ▶ ESPRIMO DH70 シリーズ (4TB ハードディスク搭載機種のみ) の場合でも「全ドライブをご購入時の状態に戻す」を行うとハードディスクの内容はすべて削除されます。Dドライブの内容もすべて削除されます。
- 「リカバリディスクセット」が必要です  
リカバリ領域の復元には、「リカバリディスクセット」が必要です。「リカバリディスクセット」を作成していない場合や、紛失・破損された場合は購入できません。詳しくは「ディスクが必要な場合」(→ P.81) をご覧ください。
- 外付けハードディスクなどは必ず取り外してください  
外付けハードディスクなどの外部記憶装置を接続したまま操作を続けると、大切なデータを壊してしまう可能性があります。

- LIFEBOOK をお使いの方は、必ず AC アダプタを接続してください
- タッチパネル搭載機種の場合、タッチパネルでの操作はできません  
マウスやキーボードで操作してください。
- CD/DVDドライブが搭載されていない機種の場合、ポータブル CD/DVD ドライブを用意してください
  - ・ポータブル CD/DVD ドライブは、「スーパーマルチドライブユニット (FMV-NSM53)」をお勧めします。
  - ・操作を開始する前のパソコンの電源が切れた状態のときに、あらかじめ接続してください。

## ■リカバリ領域の復元手順

- 1 パソコンの電源が入っていたら、電源を切ります。
- 2 サポート (Support) ボタンを押します。

### Point

▶ サポート (Support) ボタン非搭載機種の場合は次の手順で操作してください。

1. キーボードの **[F12]** (LIFEBOOK MH シリーズの場合は **[F11]**) の位置を確認し、押せるように準備します。
2. パソコンの電源を入れ、FUJITSUのロゴ画面が表示されたら、すぐに **[F12]** (LIFEBOOK MH シリーズの場合は **[F11]**) を押します。  
軽く押しただけでは認識されない場合があります。起動メニューが表示されるまで何度も押してください。

▶ Windowsが起動してしまった場合は、パソコンを再起動して、操作をやり直してください。

- 3 ◎「トラブル解決ナビディスク」をセットします。  
認識されるまで 10 秒ほど待ってから、次の手順に進んでください。
- 4 **[↓]** を押して「CD/DVD」や「CD/DVD Drive」などを選択し、**[Enter]** を押します。
- 5 そのまましばらくお待ちください。  
この間、画面が真っ暗になったり、画面に変化がなかったりすることがありますが、故障ではありません。電源を切らずに、そのままお待ちください。

- 6 「トラブル解決ナビ」が表示されたら、次の画面の操作をします。

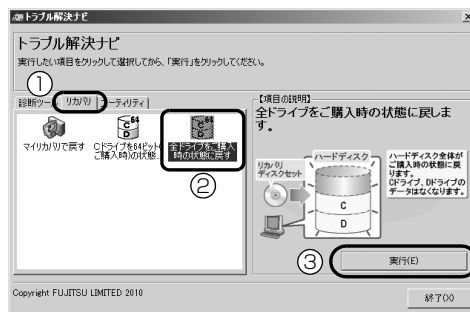

(画面は機種や状況により異なります)

- ① 「リカバリ」タブをクリックします。
- ② 「全ドライブをご購入時の状態に戻す」をクリックします。
- ③ 「実行」をクリックします。  
ご使用上の注意が表示されます。
- 7 内容をよくお読みになり、同意する場合は「同意する」をクリックして **[Ⓞ]** にし、「次へ」をクリックします。
- 8 画面のメッセージに従って操作します。  
この後は、
  1. リカバリディスクセットの確認
  2. ハードディスクの領域を設定する
  3. リカバリ領域にリカバリデータを復元する
  4. リカバリを実行する
 の順に進んでいきます。画面のメッセージで指定されたディスクをセットして操作を進めてください。  
「リカバリが正常に完了しました。」と表示されたら手順9に進んでください。
- 9 「OK」をクリックします。  
パソコンが再起動します。この間、画面が真っ暗になったり、画面に変化がなかったりすることがありますが、故障ではありません。「Windows のセットアップ」画面が表示されるまで、電源を切らずに、そのままお待ちください。  
「セットアップする」(→ P.33) をご覧になり、セットアップしてください。ただし、ユーザー登録は再度行う必要はありません。

# インターネットを安心してお使いいただくために

## 青少年によるインターネット上の有害サイトへのアクセス防止について

インターネットの発展によって、世界中の人とメールのやりとりをしたり、個人や企業が提供しているインターネット上のサイトを活用したりすることが容易になっており、それに伴い、青少年の教育にもインターネットの利用は欠かせなくなっています。しかしながら、インターネットには違法情報や有害な情報などを掲載した好ましくないサイトも存在しています。特に、下記のようなインターネット上のサイトでは、情報入手の容易化や機会遭遇の増大などによって、青少年の健全な発育を阻害し、犯罪や財産権侵害、人権侵害などの社会問題の発生を助長していると考えられています。

- アダルトサイト（ポルノ画像や風俗情報）
- 他人の悪口や誹謗中傷を載せたサイト
- 出会い系サイト・犯罪を助長するようなサイト
- 暴力残虐画像を集めたサイト
- 毒物や麻薬情報を載せたサイト

サイトの内容が青少年にとっていかに有害であっても、他人のサイトの公開を止めさせることはできません。情報を発信する人の表現の自由を奪うことになるからです。また、日本では非合法であっても、海外に存在しその国では合法のサイトもあり、それらの公開を止めさせることはできません。

有害なインターネット上のサイトを青少年に見せないようにするための技術が、「フィルタリング」といわれるものです。フィルタリングは、情報発信者の表現の自由を尊重しつつ、情報受信側で有害サイトの閲覧を制御する技術で、100% 万全ではありませんが、多くの有害サイトへのアクセスを自動的に制限できる有効な手段です。特に青少年のお子様がいらっしゃるご家庭では、「フィルタリング」を活用されることをおすすめします。

「フィルタリング」を利用するためには、一般に下記の2つの方法があります。

「フィルタリング」はお客様個人の責任でご利用ください。

- パソコンにフィルタリングの機能を持つソフトウェアをインストールする
- インターネット事業者のフィルタリングサービスを利用する

これらのソフトウェアのインストール方法やご利用方法については、それぞれのソフトウェアの説明書またはヘルプをご確認ください。

なお、ソフトウェアやサービスによっては、「フィルタリング」機能を「有害サイトブロック」、「有害サイト遮断」、「Web フィルタ」、「インターネット利用管理」などと表現している場合があります。あらかじめ機能をご確認の上、ご利用されることをおすすめします。このパソコンには、「i-フィルター<sup>®</sup> 5.0」が用意されています。

ご利用期間 90 日間の体験版となっていますので、ぜひお試しください。初めてお使いになるときは、次の手順で初期設定を行ってください。

- 1 インターネットに接続します。
- 2 デスクトップにある「i-フィルター 5.0 のセットアップ」をクリックします。
- 3 「ユーザーアカウント制御」ウィンドウが表示された場合は、「はい」をクリックします。

「続行するには管理者アカウントのパスワードを入力して、[はい]をクリックしてください。」と表示されている場合は、そのアカウントのパスワードを入力してから「はい」をクリックします。ソフトウェアのインストールが始まります。これ以降は、画面の表示にしたがって操作してください。

次回使うときは、画面右下の通知領域に表示された

🔒 アイコンから、設定を行うことができます。



利用開始から 90 日間を超えてご利用になる場合は、継続利用の登録（有償）を行うか、市販のフィルタリングソフトウェアをご購入の上、ご利用ください。

[参考情報]

- 社団法人電子情報技術産業協会のユーザー向け啓発資料「パソコン・サポートとつきあう方法」
- デジタルアーツ株式会社 (i-フィルター® 5.0 提供会社)  
「フィルタリングとは - 家庭向けケーススタディー」

## インターネットを安心して利用するためのソフトウェアについて

このパソコンには、危険なホームページへのアクセスを警告する、「サイトアドバイザプラス」が用意されています。「サイトアドバイザプラス」は、Web ブラウザーや検索エンジンと連動してホームページの安全性を表示したり、「保護モード」によって有害なサイトへの進入を制限したりします。

「サイトアドバイザプラス」を利用するには、ユーザー登録してください。ユーザー登録にはメールアドレスが必要です。

また、利用開始から 30 日間を超えてご利用になる場合は、期間延長の手続き (有償) を行ってください。初めてお使いになるときは、次の手順で初期設定を行ってください。

- 1 インターネットに接続します。
- 2 (スタート) ▶ 「すべてのプログラム」 ▶ 「@メニュー」 ▶ 「@メニュー」の順にクリックします。
- 3 次の画面の操作をします。

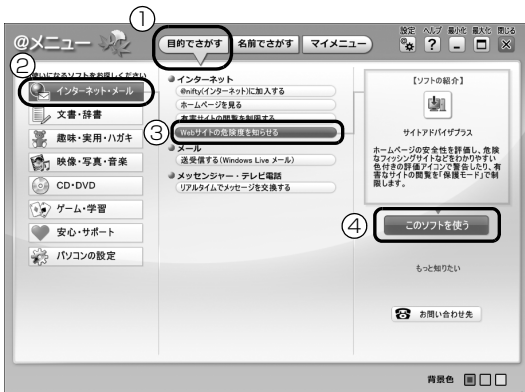

- ① 「目的でさがす」をクリックします。
- ② 「インターネット・メール」をクリックします。
- ③ 「Web サイトの危険度を知らせる」をクリックします。
- ④ 「このソフトを使う」をクリックします。

- 4 「ユーザーアカウント制御」ウィンドウが表示された場合は、「はい」をクリックします。  
「続行するには管理者アカウントのパスワードを入力して、[はい] をクリックしてください。」と表示されている場合は、そのアカウントのパスワードを入力してから「はい」をクリックします。ソフトウェアのインストールが始まります。
- 5 「Internet Explorer」が起動します。
- 6 次の画面の操作をします。

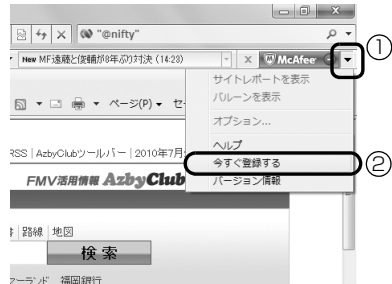

(画面は機種や状況により異なります)

- ① クリックします。
- ② 「今すぐ登録する」をクリックします。

この後は、表示される画面に従って操作してください。

ユーザー登録が完了するとアイコンが緑色の  (McAfee SiteAdvisor) に変わります。

次回使うときは、「Internet Explorer」のツールバーに表示された  (McAfee SiteAdvisor) の  から操作することができます。

# Memo



---

LIFEBOOK MH シリーズ

取扱説明書

B6FJ-5701-01-00

発行日 2011年1月  
発行責任 富士通株式会社

〒105-7123 東京都港区東新橋 1-5-2 汐留シティセンター

---

- このマニュアルの内容は、改善のため事前連絡なしに変更することがあります。
- このマニュアルに記載されたデータの使用に起因する第三者の特許権およびその他の権利の侵害については、当社はその責を負いません。
- 無断転載を禁じます。
- 落丁、乱丁本は、お取り替えいたします。



パソコン操作に困ったら、**お電話**ください。  
**プロ**がご自宅にお伺いし、解決します！

# 富士通パソコン出張サービス PC家庭教師

セットアップって  
むずかしそう…  
やってくれないかな。

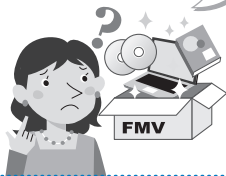

## パソコン はじめてパック

めんどろなパソコンのセット  
アップは、お任せください！

13,900円(税込)～

ウイルス感染!?  
うちに来て、  
みてほしい。



## かけつけ診断

原因がわからないトラブルも  
プロが解決に導きます！

9,800円(税込)～※

デジカメの写真、  
どうやって  
プリントするの？



## 教えて パソコンレッスン

お客様の「したい」ことを  
丁寧に説明します！

17,800円(税込)～

※診断の結果、必要なリカバリ等の作業が発生した場合、別途費用が発生します。

通話料  
無料

みんな つなぐよ  
**0120-37-2794**

■ 受付時間: 10時～19時 ■ 訪問時間: 10時～20時 (有料サービス)

※携帯電話、PHSからも通話可能です。システムメンテナンスのため、休止させていただく場合がございます。

「PC家庭教師」のほかにも、富士通の有料サービス「AzbyClubバリューplus」では、多彩なメニューをご用意。詳しくはホームページをご覧ください。

例 ●24時間営業の電話相談サービス ●3年間メーカー延長保証サービス など

富士通 バリューplus

検索

