



# 取扱説明書

**LIFEBOOK**

AHシリーズ

# サポート情報のご案内

紙

マニュアル

## 『箱の中身を確認してください』

添付品の一覧です。ご購入後、すぐに添付品が揃っているか確認してください。

## 『取扱説明書』(本書) この1冊でパソコンの取り扱い方法がわかります。

- 使用上のご注意
- パソコンを使うための準備
- 取り扱い方法
- Q & A
- ご購入時の状態に戻す方法
- 各種お問い合わせ先

お使いの機種により、これ以外にもマニュアルや重要なお知らせなどの紙・冊子類があります。

Web

マニュアル

インターネットに  
接続してください

## 『Web『補足情報』』 『取扱説明書』の補足情報です。 細かい設定を変更する方法など説明しています。

「@メニュー」からご覧ください。

① サポートをさがす

② 使い方を調べる

③ マニュアルで調べる

④ 実行する

『補足情報』をダウンロードするページが表示されます。

FMV

活用情報

インターネットに  
接続してください

## サポートページ <http://azby.fmworld.net/support/>

お客様のパソコンライフを充実させる情報が満載です。

豊富な「Q&A」で  
トラブルを解決!

さまざまな使い方のご提案  
「パソコン活用情報」

# 目次

このパソコンをお使いになる前に	7
マニュアルの表記	10
安全上のご注意	14
取り扱い上のご注意	21
パソコンの使用環境についての注意	21
使用上のお願い	22
疲れにくい使い方	23
<b>1. 各部の名称と働き</b>	
パソコン本体前面	24
パソコン本体右側面	25
パソコン本体左側面	26
パソコン本体上面	27
パソコン本体下面	28
状態表示 LED	29
キーボード	30
<b>2. セットアップする</b>	
セットアップを始める前のチェック	32
セットアップの流れを確認する	32
パソコンの準備をする	33
Windows のセットアップをする	34
パソコンを快適にお使いいただくための準備をする	45
<b>3. インターネットに接続せずにセットアップしたときは</b>	
Windows セットアップ時にローカルアカウントを取得する	47
インターネットの設定をする	48
有線 LAN でインターネットに接続する	48
無線 LAN でインターネットに接続する	48
Microsoft アカウントに切り替える	50
<b>4. 取り扱い</b>	
Windows をスタートする／終了する	51
クイックスタート機能について	51
Windows をスタートする	51
Windows を終了する	52
パソコンの電源を切る（シャットダウンする）	53
電源ランプの状態	53
スリープにする／復帰させる	54
パソコンをスリープにするときの注意	54
スリープにする	54
スリープから復帰する	54
バッテリー	55
バッテリーの充電	55
充電状態や残量の確認	55

バッテリーパックの取り扱い上の注意	56
内蔵バッテリーパックの交換方法	56
パソコンの節電	57
マウス	58
マウスをお使いになるうえでの注意	58
各部の名称と働き	58
マウスの使い方	59
フラットポイント	60
フラットポイントをお使いになるうえでの注意	60
フラットポイントの使い方	60
タッチ機能	63
タッチ機能をお使いになる上での注意事項	63
タッチ機能を使う	64
音量	66
画面の明るさ	67
CD/DVD ドライブ	68
著作物の録音や複製に関する注意	68
ディスクをお使いになるうえでの注意	68
ディスクを再生するうえでの注意	69
ディスクに書き込み／書き換えをするうえでの注意	69
使えるディスク／使えないディスク	71
ディスクをパソコンにセットする／取り出す	73
ディスクをフォーマットする	74
メモリーカード	76
お使いになるうえでの注意	76
使えるメモリーカード	76
メモリーカードを差し込む／取り出す	77
周辺機器の取り扱い	78
周辺機器の取り扱い上の注意	78
電源オフ USB 充電機能	79
電源オフ USB 充電機能とは	79
電源オフ USB 充電機能をお使いになるうえでの注意	79
メモリ	79
メモリの組み合わせを確認する	79
メモリの取り扱い上の注意	80
必要なものを用意する	80
メモリの交換方法	81
メモリ容量を確認する	82
Bluetooth ワイヤレステクノロジー	83
Bluetooth ワイヤレステクノロジーとは	83
Bluetooth ワイヤレステクノロジーを使うための設定をする	83
Bluetooth ワイヤレステクノロジーの電波を発信する／停止する	83
お手入れ	84
パソコン本体やキーボードのお手入れ	84
液晶ディスプレイのお手入れ	84
CD/DVD ドライブのお手入れ	84

空冷用通風路のお手入れ	84
<b>5. 便利な機能のご紹介</b>	
ハンドジェスチャー	87
ハンドジェスチャーでできること	87
ハンドジェスチャーをお使いになるうえでの注意	88
ハンドジェスチャーを使う	89
Sense YOU Technology 機能（人感センサー機能）	90
Sense YOU Technology とは	90
Sense YOU Technology をお使いになるうえでの注意	90
Sense YOU Technology の初期設定	91
Sense YOU Technology を使う	92
My Cloud	93
My Cloud とは	93
マイミュージアム	94
マイミュージアムの初期設定	94
マイミュージアムの使い方	95
F-LINK（ケータイ連携機能）	95
F-LINK とは	95
F-LINK をお使いになるうえでの注意	96
Skype	96
Skype でできること	96
搭載されているアプリを使う	97
「@メニュー」の使い方	97
Web かんたんログイン（OmniPass）	97
Web かんたんログインとは	97
Web かんたんログインの使い方	98
自動サインイン設定	98
自動サインイン設定とは	98
自動サインイン設定の使い方	98
<b>6. バックアップ</b>	
バックアップナビ	100
バックアップナビの機能	100
バックアップナビをお使いになるうえでの注意事項	100
マイデータ	101
バックアップ／復元できる項目	101
「マイデータ」の注意事項	101
「マイデータ」のバックアップ／コピー／復元方法	101
パソコンの状態	102
「パソコンの状態」の注意事項	102
「パソコンの状態」をバックアップする場所	102
「パソコンの状態」をバックアップする	103
「パソコンの状態」のバックアップデータをコピーする	104
「パソコンの状態」を復元する	104
「パソコンの状態」のバックアップデータを削除する	106

## 7. ご購入時の状態に戻す

ご購入時の状態に戻す必要があるか再確認	107
ご購入時の状態に戻すリカバリの準備	107
バックアップをする	107
ご購入時の状態に戻すリカバリの注意	107
作業中に起こる可能性のあるトラブルの解決方法	108
ディスクが必要な場合	108
ご購入時の状態に戻すリカバリを実行する	109
Cドライブを初期状態に戻す	109
Windowsのセットアップをする	110

## 8. Q&A

トラブル発生時の基本的な対処	111
落ち着いて状況を確認する	111
マニュアルで調べる	112
インターネットで調べる	112
「富士通ハードウェア診断ツール」を使う	113
サポートの窓口に相談する	114
「トラブル解決ナビ」を起動する	114
よくあるトラブルと解決方法	116
起動・終了時	116
Windows・アプリ関連	118
バッテリー	119
ポインティングデバイス	120
キーボード	121
文字入力	121
サウンド	122
ディスプレイ	122
CD/DVD	124
メモリーカード	124
有線LAN	125
無線LAN	126
Bluetoothワイヤレステクノロジー	127
USB機器	127
ハードディスク	128
メール	128
リカバリ	128
その他	128

## 9. サポートのご案内

ユーザー登録のご案内	129
ユーザー登録とは	129
ユーザー登録をする前に	129
ユーザー登録をする	130
サポート&サービス紹介	131
サポートページ	131
会員専用サポート	131

サポート窓口にご相談する	132
アプリのお問い合わせ先	132
お問い合わせ窓口のご紹介	135
FAX 情報サービス	136
修理を申し込む前の準備	137
修理の申し込み	137
お引き取りとお届け（パソコン修理便）	138
修理状況の確認	138
訪問修理サービス（有料）	139
PC 引取点検サービス（有料）	139

## 10. 付録

海外でのノートパソコンの修理について	140
富士通パーソナルコンピュータ修理規定	142
My Cloud FMV サポート会員規約（旧 AzbyClub 会員規約）	144
リカバリディスクセットを作っておく	147
リカバリディスクセットを作るうえでの注意	147
リカバリディスクセットの作成手順	148
インターネットを安心してお使いいただくために	150
青少年によるインターネット上の有害サイトへのアクセス防止について	150
富士通パソコンの廃棄・リサイクルに関するご案内	152
PC リサイクルマークについて	152
パソコンの廃棄・譲渡時のハードディスク上のデータ消去に関するご注意	152
付属品の廃棄について	153
液晶ディスプレイが添付または内蔵されている機種をお使いのお客様へ	153

## 11. 仕様一覧

パソコン本体の主な仕様	154
仕様一覧の注記について	156

# Memo



# このパソコンをお使いになる前に

## 安全にお使いいただくために

このマニュアルには、本製品を安全に正しくお使いいただくための重要な情報が記載されています。本製品をお使いになる前に、このマニュアルを熟読してください。特に、「安全上のご注意」をよくお読みになり、理解されたうえで本製品をお使いください。  
また、このマニュアルは、本製品の使用中にいつでもご覧になれるよう大切に保管してください。

## 保証書について

- ・保証書は、必ず必要事項を記入し、内容をよくお読みください。その後、大切に保管してください。
- ・修理を依頼される場合には、必ず保証書をご用意ください。
- ・保証期間内に、正常な使用状態で故障した場合は、無料で修理いたします。
- ・保証期間内でも、保証書の提示がない場合や、天災あるいは無理な使用による故障の場合などには、有料での修理となります。ご注意ください（詳しくは、保証書をご覧ください）。
- ・修理後は、パソコンの内容が修理前とは異なり、ご購入時の状態や、何も入っていない状態になっている場合があります。大切なデータは、バックアップをおとりください。
- ・本製品の補修用性能部品（製品の機能を維持するために必要な部品）の最低保有期間は、製造終了後6年間です。

## 使用許諾契約書（ライセンス条項）

富士通株式会社（以下弊社といいます）では、本製品にインストール、または添付されているソフトウェア（以下本ソフトウェアといいます）をご使用いただく権利をお客様に対して許諾するにあたり、下記「ソフトウェアの使用条件」にご同意いただくことを使用の条件とさせていただきます。

なお、お客様が本ソフトウェアのご使用を開始された時点で、本契約にご同意いただいたものといたしますので、本ソフトウェアをご使用いただく前に必ず下記「ソフトウェアの使用条件」をお読みいただきますようお願い申し上げます。ただし、本ソフトウェアのうち、Windowsストアアプリについては、本契約は適用されず、Microsoft社所定の標準アプリケーションライセンス条項が適用されます。なお、Microsoft社所定の標準アプリケーションライセンス条項に加えて、個別の追加条件が適用される場合があります。上記の他、本ソフトウェアのうち、別途の「使用条件」または「使用許諾契約書」等が添付されている一部ソフトウェアについては、本契約は適用されず、当該「使用条件」または「使用許諾契約書」等が適用されますので、ご注意ください。

### ソフトウェアの使用条件

1. 本ソフトウェアの使用および著作権  
お客様は、本ソフトウェアを、日本国内において本製品でのみ使用できます。なお、お客様は本製品のご購入により、本ソフトウェアの使用権のみを得るものであり、本ソフトウェアの著作権は引き続き弊社または開発元である第三者に帰属するものとします。
2. バックアップ  
お客様は、本ソフトウェアにつきまして、1部の予備用（バックアップ）媒体を作成することができます。
3. 本ソフトウェアの別ソフトウェアへの組み込み  
本ソフトウェアが、別のソフトウェアに組み込んで使用されることを予定した製品である場合には、お客様はマニュアル等記載の要領に従って、本ソフトウェアの全部または一部を別のソフトウェアに組み込んで使用することができます。
4. 複製  
(1) 本ソフトウェアの複製は、上記「2.」および「3.」の場合に限定されるものとします。  
本ソフトウェアが組み込まれた別のソフトウェアについては、マニュアル等で弊社が複製を許諾していない限り、予備用（バックアップ）媒体以外には複製は行わないでください。  
ただし、本ソフトウェアに複製防止処理がほどこしてある場合には、複製できません。  
(2) 前号によりお客様が本ソフトウェアを複製する場合、本ソフトウェアに付されている著作権表示を、変更、削除、隠蔽等しないでください。
5. 第三者への譲渡  
お客様が本ソフトウェア（本製品に添付されている媒体、マニュアルおよび予備用バックアップ媒体を含みます）を第三者へ譲渡する場合には、本ソフトウェアがインストールされた本装置とともに本ソフトウェアのすべてを譲渡することとします。なお、お客様は、本製品に添付されている媒体を本製品とは別に第三者へ譲渡することはできません。
6. 改造等  
お客様は、本ソフトウェアを改造したり、あるいは、逆コンパイル、逆アセンブルをとまなうリバースエンジニアリングを行うことはできません。
7. 壁紙の使用条件  
本製品に「FMV」ロゴ入りの壁紙がインストールされている場合、お客様は、その壁紙を改変したり、第三者へ配布することはできません。
8. 保証の範囲  
(1) 弊社は、本ソフトウェアとマニュアル等との不一致がある場合、本製品をご購入いただいた日から90日以内に限り、お申し出をいただければ当該不一致の修正に関して弊社が必要と判断した情報を提供いたします。また、本ソフトウェアの記録媒体等に物理的な欠陥（破損等）等がある場合、本製品をご購入いただいた日から1ヶ月以内に限り、不良品と良品との交換に応じるものとします。  
(2) 弊社は、前号に基づき負担する責任以外の、本ソフトウェアの使用または使用不能から生じるいかなる損害（逸失利益、事業の中断、事業情報の喪失その他の金銭的損害を含みますが、これに限られないものとします）に関しても、一切責任を負いません。たとえ、弊社がそのような損害の可能性について知らされていた場合も同様とします。  
(3) 本ソフトウェアに第三者が開発したソフトウェアが含まれている場合においても、第三者が開発したソフトウェアに関する保証は、弊社が行う上記（1）の範囲に限られ、開発元である第三者は本ソフトウェアに関する一切の保証を行いません。
9. ハイセイフティ  
本ソフトウェアは、一般事務用、パーソナル用、家庭用などの一般的な用途を想定したものであり、ハイセイフティ用途での使用を想定して設計・製造されたものではありません。お客様は、当該ハイセイフティ用途に要する安全性を確保する措置を施すことなく、本ソフトウェアを使用しないものとします。ハイセイフティ用途とは、下記の例のような、極めて高度な安全性が要求され、仮に当該安全性が確保されない場合、直接生命・身体に対する重大な危険性を伴う用途をいいます。

記

原子力核制御、航空機飛行制御、航空交通管制、大量輸送運行制御、生命維持、兵器発射制御など

富士通株式会社

## データのバックアップについて

本製品に記録されたデータ（基本ソフト、アプリケーションソフトも含む）の保全については、お客様ご自身でバックアップなどの必要な対策を行ってください。また、修理を依頼される場合も、データの保全については保証されませんので、事前にお客様ご自身でバックアップなどの必要な対策を行ってください。  
データが失われた場合でも、弊社ではいかなる理由においても、それに伴う損害やデータの保全・修復などの責任を一切負いかねますのでご了承ください（大切なデータは日ごろからバックアップをとられることをお勧めします）。

## 添付品は大切に保管してください

ディスクやマニュアル等の添付品は、本製品をご購入時と同じ状態に戻すときに必要です。

## 液晶ディスプレイの特性について

- ・液晶ディスプレイは非常に精度の高い技術で作られておりますが、画面の一部に点灯しないドットや、常時点灯するドットが存在する場合があります（有効ドット数の割合は 99.99% 以上です。有効ドット数の割合とは「対応するディスプレイの表示しうる全ドット数のうち、表示可能なドット数の割合」を示しています）。これらは故障ではありません。交換・返品はお受けいたしかねますのであらかじめご了承ください。
- ・本製品で使用している液晶ディスプレイは、製造工程により、各製品で色合いが異なる場合があります。また、温度変化などで多少の色むらが発生する場合があります。これらは故障ではありませんので、あらかじめご了承ください。
- ・長時間同じ表示を続けると残像となることがありますが故障ではありません。残像は、しばらく経つと消えます。この現象を防ぐためには、省電力機能を使用してディスプレイの電源を切るか、スクリーンセーバーの使用をお勧めします。
- ・表示する条件によってはムラおよび微小な斑点が目立つことがありますが故障ではありません。

## 本製品のハイセイフティ用途での使用について

本製品は、一般事務用、パーソナル用、家庭用、通常の産業用などの一般的な用途を想定したものであり、ハイセイフティ用途での使用を想定して設計・製造されたものではありません。  
お客様は、当該ハイセイフティ用途に要する安全性を確保する措置を施すことなく、本製品を使用しないでください。  
ハイセイフティ用途とは、以下の例のような、極めて高度な安全性が要求され、仮に当該安全性が確保されない場合、直接生命・身体に対する重大な危険性を伴う用途をいいます。  
・原子力施設における核反応制御、航空機自動飛行制御、航空交通管制、大量輸送システムにおける運行制御、生命維持のための医療用機器、兵器システムにおけるミサイル発射制御など

## 有寿命部品について

- ・本製品には、有寿命部品が含まれています。有寿命部品は、使用時間の経過に伴って摩耗、劣化等が進行し、動作が不安定になる場合がありますので、本製品をより長く安定してお使いいただくためには、一定の期間で交換が必要となります。
- ・有寿命部品の交換時期の目安は、使用頻度や使用環境等により異なりますが、1日約8時間、1ヶ月に25日のご使用で約5年です。なお、この期間はあくまでも目安であり、この期間内に故障しないことをお約束するものではありません。また、長時間連続使用等、ご使用状態によっては、この目安の期間よりも早期に部品交換が必要となる場合があります。
- ・本製品に使用しているアルミ電解コンデンサは、寿命が尽きた状態で使用し続けると、電解液のもれや枯渇が生じ、異臭の発生や発煙の原因となる場合がありますので、早期の交換をお勧めします。
- ・摩耗や劣化等により有寿命部品を交換する場合は、保証期間内であっても有料となります。なお、有寿命部品の交換は、当社の定める補修用性能部品単位での修理による交換となります。
- ・本製品をより長く安定してお使いいただくために、省電力機能の使用をお勧めします。また、一定時間お使いにならない場合は電源をお切りください。

<主な有寿命部品一覧>

LCD、ハードディスクドライブ、フラッシュメモリディスク、CD/DVD ドライブ、キーボード、マウス、AC アダプタ、電源ユニット、ファン

## 消耗品について

- ・バッテリーパックや乾電池等の消耗品は、その性能/機能を維持するために適時交換が必要となります。なお、交換する場合は、保証期間の内を外問わずお客様ご自身の新品購入ならびに交換となります。
- ・一般的にバッテリーパックは、300～500回の充放電で寿命となります。（温度条件や使用環境によって異なります。）

## 24 時間以上の連続使用について

本製品は、24 時間以上の連続使用を前提とした設計にはなっておりません。

この装置は、クラス B 情報技術装置です。この装置は、家庭環境で使用することを目的としていますが、この装置がラジオやテレビジョン受信機に近接して使用されると、受信障害を引き起こすことがあります。取扱説明書に従って正しい取り扱いをしてください。

VCCI-B

本製品に接続する LAN ケーブルはシールドされたものでなければなりません。

本製品は、国内での使用を前提に作られています。海外での使用につきましては、お客様の責任で行っていただくようお願いいたします。

## 無線 LAN について (無線 LAN (IEEE 802.11a 準拠、IEEE 802.11b 準拠、IEEE 802.11g 準拠、IEEE 802.11n 準拠) 搭載機種の場合)

### 2.4 DS/OF 4

- ・ 上記表示の 2.4GHz 帯を使用している無線設備は、全帯域を使用し、かつ移動体識別装置の帯域を回避可能です。変調方式として DSSS 変調方式および OFDM 変調方式を採用しており、与干渉距離は 40m です。
- ・ 本製品の使用周波数帯では、電子レンジ等の産業・科学・医療用機器のほか工場の製造ライン等で使用されている移動体識別用の構内無線局 (免許を要する無線局) および特定小電力無線局 (免許を要しない無線局) が運用されています。
  - (1) 本製品を使用する前に、近くで移動体識別用の構内無線局及び特定小電力無線局が運用されていないことを確認してください。
  - (2) 万一、本製品から移動体識別用の構内無線局に対して電波干渉の事例が発生した場合には、速やかに電波の発射を停止した上、下記の連絡先にご連絡頂き、混信回避のための処置等 (例えば、パーティションの設置など) についてご相談してください。
  - (3) その他、本製品から移動体識別用の特定小電力無線局に対して電波干渉の事例が発生した場合など何かお困りのことが起きたときは、次の連絡先へお問い合わせください。  
連絡先:「富士通パーソナル製品に関するお問い合わせ窓口」
- ・ 本製品は、日本国内での無線規格に準拠し、認定を取得しています。日本国内でのみお使いいただけます。また、海外でご使用になると罰せられることがあります。
- ・ パソコン本体と通信相手の機器との推奨する最大通信距離は、IEEE 802.11a 準拠では見通し半径 15m 以内、IEEE 802.11b 準拠、IEEE 802.11g 準拠では見通し半径 25m 以内、IEEE 802.11n 準拠では見通し半径 50m 以内となります。ただし、無線 LAN の特性上、ご利用になる建物の構造・材質、障害物、ソフトウェア、設置状況、電波状況等の使用環境により通信距離は異なります。また、通信速度の低下や通信不能となる場合もありますのであらかじめご了承ください。
- ・ IEEE 802.11g 準拠と IEEE 802.11b 準拠の無線 LAN の混在環境においては、IEEE 802.11g 準拠は IEEE 802.11b 準拠との互換性をとるため、IEEE 802.11g 準拠本来の性能が出ない場合があります。IEEE 802.11g 準拠本来の性能が必要な場合は、IEEE 802.11g 準拠と IEEE 802.11b 準拠を別のネットワークにし、使用しているチャンネルの間隔を 5 チャンネル以上あけてお使いください。
- ・ その他、本製品から移動体識別用の特定小電力無線局に対して電波干渉の事例が発生した場合など何かお困りのことが起きたときは、次の連絡先へお問い合わせください。  
連絡先:「富士通パーソナル製品に関するお問い合わせ窓口」
- ・ 本製品は、日本国内での無線規格に準拠し、認定を取得しています。日本国内でのみお使いいただけます。また、海外でご使用になると罰せられることがあります。
- ・ パソコン本体と通信相手の機器との推奨する最大通信距離は、見通し半径 10m 以内 (出力 Class2 の最大値) です。ただし、Bluetooth ワイヤレステクノロジーの特性上、ご利用になる建物の構造・材質、障害物、ソフトウェア、設置状況、電波状況等の使用環境により通信距離は異なります。また、通信速度の低下や通信不能となる場合もありますのであらかじめご了承ください。
- ・ 航空機内の使用は、事前に各航空会社へご確認ください。

## Bluetooth® ワイヤレステクノロジーについて

### 2.4 FH4

- ・ 上記表示の 2.4GHz 帯を使用している無線設備は、全帯域を使用し、かつ移動体識別装置の帯域を回避不可です。変調方式として FHSS 変調方式を採用しており、与干渉距離は 40m です。
- ・ 本製品の使用周波数帯では、電子レンジ等の産業・科学・医療用機器のほか工場の製造ライン等で使用されている移動体識別用の構内無線局 (免許を要する無線局) および特定小電力無線局 (免許を要しない無線局) が運用されています。
  - (1) 本製品を使用する前に、近くで移動体識別用の構内無線局および特定小電力無線局が運用されていないことを確認してください。
  - (2) 万一、本製品から移動体識別用の構内無線局に対して電波干渉の事例が発生した場合には、速やかに電波の発射を停止した上、下記の連絡先にご連絡頂き、混信回避のための処置等 (例えば、パーティションの設置など) についてご相談してください。
  - (3) その他、本製品から移動体識別用の特定小電力無線局に対して電波干渉の事例が発生した場合など何かお困りのことが起きたときは、次の連絡先へお問い合わせください。  
連絡先:「富士通パーソナル製品に関するお問い合わせ窓口」
- ・ 本製品は、日本国内での無線規格に準拠し、認定を取得しています。日本国内でのみお使いいただけます。また、海外でご使用になると罰せられることがあります。
- ・ パソコン本体と通信相手の機器との推奨する最大通信距離は、見通し半径 10m 以内 (出力 Class2 の最大値) です。ただし、Bluetooth ワイヤレステクノロジーの特性上、ご利用になる建物の構造・材質、障害物、ソフトウェア、設置状況、電波状況等の使用環境により通信距離は異なります。また、通信速度の低下や通信不能となる場合もありますのであらかじめご了承ください。
- ・ 航空機内の使用は、事前に各航空会社へご確認ください。

本装置は、社団法人電子情報技術産業協会の定めたパーソナルコンピュータの瞬時電圧低下対策規格を満足しております。しかし、本規格の基準を上回る瞬時電圧低下に対しては、不都合が生じることがあります。また、バッテリー残量が不十分な場合、バッテリー未搭載で AC アダプタを使用している場合は、規定の耐力がないため不都合が生じることがあります。

本パソコンは電気・電子機器の特定の化学物質<鉛、六価クロム、水銀、カドミウム、ポリプロピルフェニル、ポリプロモジフェニルエーテルの 6 物質>の含有表示を規定する JIS 規格「J-Moss」において、化学物質の含有率が基準値以下であることを示す「グリーンマーク (非含有マーク)」に対応しています。

本パソコンにおける特定の化学物質 (6 物質) の詳細含有情報は、下記 URL をご覧ください。  
<http://www.fmworld.net/fmv/jmoss/>

### クラス 1 レーザ製品 IEC 60825-1:2007

クラス 1 レーザ製品の国際規格である (IEC 60825-1) に準拠しています。

# マニュアルの表記

このマニュアルの内容は 2013 年 6 月現在のものです。

お問い合わせ先や URL などが変更されている場合は、「富士通パーソナル製品に関するお問い合わせ窓口」へお問い合わせください。

## ■本文中での書き分けについて



このマニュアルには、複数の機種の内容が含まれています。機種によっては、記載されている機能が搭載されていない場合があります。また、機種により説明が異なる場合は、書き分けています。

お使いの機種に機能が搭載されているかを「各部の名称と働き」、「仕様一覧」、富士通製品情報ページ (<http://www.fmworld.net/fmv/>) で確認して、機種にあった記載をお読みください。

## ■安全にお使いいただくための絵記号について

このマニュアルでは、本製品を安全に正しくお使いいただき、あなたや他の人々に加えられるおそれのある危害や損害を、未然に防止するためのシンボルマークと警告絵文字を使っています。

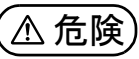
### □警告レベルを表すシンボルマーク

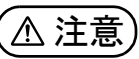





 <b>危険</b>	この表示を無視して、誤った取り扱いをすると、人が死亡する可能性または重傷を負うことがあり、その切迫の度合いが高いことを示しています。
 <b>警告</b>	この表示を無視して、誤った取り扱いをすると、人が死亡する可能性または重傷を負う可能性があることを示しています。
 <b>注意</b>	この表示を無視して、誤った取り扱いをすると、人が傷害を負う可能性があること、物的損害が発生する可能性があることを示しています。

### □危険や障害の内容を表す警告絵文字

△で示した記号は、警告・注意をうながす内容であることを告げるものです。記号の中やその脇には、具体的な警告内容が示されています。

 破裂注意	特定の条件において、破裂する可能性について注意を喚起します。	 高温注意	特定の条件において、高温による傷害の可能性について注意を喚起します。
 レーザー光 注意	特定の条件において、レーザー光を直視する危険性について注意を喚起します。	 指のケガに 注意	特定の条件において、けがする可能性について注意を喚起します。

⊘で示した記号は、してはいけない行為（禁止行為）であることを告げるものです。記号の中やその脇には、具体的な禁止内容が示されています。

 一般禁止	一般的な禁止行為や禁止事項を示します。	 火気禁止	特定の条件において、外部の火気によって製品の発火する可能性を示します。
 接触禁止	特定の条件において、機器の特定の場所に触れることによって傷害が起こる可能性を示します。	 水場使用禁止	防水処理のない機器を水場で使用して漏電によって傷害が起こる可能性を示します。
 分解禁止	機器を分解することで感電などの傷害が起こる可能性を示します。	 ぬれ手禁止	機器を濡れた手で扱うと、感電する可能性を示します。
 水ぬれ禁止	防水処理のない機器を水がかかる場所で使用または、水に濡らすなどして使用すると、漏電して感電や発火する可能性を示します。		

●で示した記号は、必ず従っていただく内容であることを告げるものです。記号の中やその脇には、具体的な指示内容が示されています。

 <small>アース線を接続せよ</small>	安全アース端子付きの機器の場合、使用者に必ずアース線を接続するように指示します。	 <small>プラグを抜け</small>	故障時や落雷の可能性がある場合、使用者に電源プラグをコンセントから抜くように指示します。
 <small>一般指示</small>	特定しない一般的な使用者の行為を指示します。		







## ■危険ラベル／警告ラベル／注意ラベル

本製品には危険・警告・注意ラベルが貼ってあります。

これらのラベルは、絶対にはがしたり、汚したりしないでください。

## ■本文中の記号

本文中に記載されている記号には、次のような意味があります。

	お使いになるときの注意点や、してはいけないことを記述しています。必ずお読みください。
	操作に関連することを記述しています。必要に応じてお読みください。
	以降の手順が分かれることを表しています。
	冊子のマニュアルを表しています。
	インターネットで公開している情報を表しています。参照方法は表紙の裏面をご覧ください。
	CD や DVD などのディスクを表しています。
	参照ページを表しています。

## ■画面例およびイラストについて

本文中の画面およびイラストは一例です。お使いの機種によって、実際に表示される画面やイラスト、およびファイル名などが異なることがあります。また、イラストは説明の都合上、本来接続されているケーブル類を省略していることがあります。

## ■操作手順について

このマニュアルでは、連続する操作手順を「▶」でつなげて記述しています。

なお、アプリの状態を変更した場合は、操作手順が異なることがあります。

## ■タッチ操作について

タッチ操作の場合、次のように読み替えてください。

スタート画面の何もないところで右クリックし、画面右下の「すべてのアプリ」をクリックします。



画面の下端の外から中へスワイプし、画面右下の「すべてのアプリ」をタップします。

マウスポインターを画面の右上隅に合わせて「チャーム」を表示します。



画面の右端の外から中へスワイプし、「チャーム」を表示します。

上記以外の操作では、クリックと記載されている箇所をタップと読み替えてください。

## ■電源プラグとコンセント形状の表記について

このパソコンに添付されている電源ケーブルの電源プラグは「平行2極プラグ」です。マニュアルでは「電源プラグ」と表記しています。

接続先のコンセントには「平行2極プラグ(125V15A)用コンセント」をご利用ください。マニュアルでは「コンセント」と表記しています。

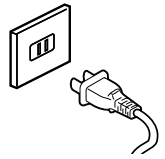

## ■製品の呼び方

本文中では、製品名称を次のように略して表記することがあります。

製品名称	このマニュアルでの表記
Windows 8	Windows または Windows 8
Windows 8 Pro	Windows または Windows 8
Windows Internet Explorer® 10	Internet Explorer 10 または Internet Explorer
Microsoft Office Personal 2013	Office または Office Personal 2013
Microsoft Office Home and Business 2013	Office または Office Home and Business 2013
Microsoft Word 2013	Word 2013
Microsoft Excel 2013	Excel 2013
Microsoft Outlook 2013	Outlook 2013
Microsoft PowerPoint 2013	PowerPoint 2013
Microsoft OneNote 2013	OneNote 2013
Windows Media® Player 12	Windows Media Player
Windows Live®	Windows Live
Corel® WinDVD®	WinDVD
BDXL™ 対応 Blu-ray Disc ドライブ	Blu-ray Disc ドライブ
BDXL™ 対応 Blu-ray Disc ドライブ	CD/DVD ドライブ
スーパーマルチドライブ	
ウイルスバスター クラウド	ウイルスバスター
ノートン™ インターネット セキュリティ	ノートン インターネット セキュリティ
マカフィー® サイトアドバイザーライブ 30 日期間限定版	サイトアドバイザーライブ
マカフィー® マルチアクセス	マカフィー マルチアクセス
Roxio Creator LJ	Roxio Creator

## ■商標および著作権について

インテル、Intel、インテル Core は、アメリカ合衆国およびその他の国における Intel Corporation またはその子会社の商標または登録商標です。

Roxio、Roxio のロゴ、Roxio Creator は Corel Corporation およびその関連会社の商標または登録商標です。

Corel、Corel のロゴ、WinDVD は Corel Corporation およびその関連会社の商標または登録商標です。

Symantec、Symantec ロゴは Symantec Corporation の登録商標であり、各製品名は Symantec Corporation の登録商標または商標です。

TRENDMICRO、およびウイルスバスターは、トレンドマイクロ株式会社の登録商標です。

McAfee、マカフィー、サイトアドバイザーライブは、米国法人 McAfee, Inc. またはその関係会社の米国またはその他の国における登録商標です。

デジタルアーツ /DIGITAL ARTS、ZBRAIN、アイフィルター /i-フィルターはデジタルアーツ株式会社の登録商標です。

デジブックは株式会社トリワークスの登録商標です。

「メモリースティック」は、ソニー株式会社の商標または登録商標です。

SDXC ロゴは、SD-3C, LLC. の商標です。 

ExpressCard™、ExpressCard™ ロゴは、Personal Computer Memory Card International Association (PCMCIA) の商標で、富士通へライセンスされています。

Manufactured under license from DTS Licensing Limited. DTS, the Symbol, & DTS and the Symbol together are registered trademarks, and DTS UltraPC II Plus is a trademark, of DTS (BVI) Limited (in Hong Kong and China) and DTS, Inc. (outside of Hong Kong and China). © DTS, Inc. All Rights Reserved. 

HDMI、HDMI ロゴ、および High-Definition Multimedia Interface は、HDMI Licensing LLC の商標または登録商標です。

Bluetooth® は、Bluetooth SIG の商標であり、弊社へライセンスされています。

@nifty は、ニフティ株式会社の商標です。

その他の各製品名は、各社の商標、または登録商標です。

その他の各製品は、各社の著作物です。

その他のすべての商標は、それぞれの所有者に帰属します。

Copyright FUJITSU LIMITED 2013

## 安全上のご注意

本製品を安全に正しくお使いいただくための重要な情報が記載されています。本製品をお使いになる前に、必ずお読みになり、正しく安全に、大切に取り扱ってください。また、本製品をお使いになるときは、マニュアルをよくお読みになり、正しくお使いください。「安全上のご注意」はインターネット上でも公開しています。

<http://azby.fmworld.net/support/manual/safety/>ここでは、ACアダプタのケーブルと電源ケーブルを合わせて「電源ケーブル」と表記している箇所があります。お使いの機種によっては、搭載されていない機能についての記載もありますが、あらかじめご了承ください。

## 設置／準備

### 警告



プラグを抜く

**コンセントの近くに設置し、電源プラグに容易に手が届くようにしてください。**

万一の場合に、電源プラグが抜けなくなり、危険につながるおそれがあります。



一般禁止

**梱包に使用している袋類は、お子様の手の届く所に置かないでください。**

口に入れたり、頭にかぶったりすると、窒息の原因になります。



一般指示

**台に設置して使う場合は、台からはみ出したり、片寄ったりしないように載せてください。**

本製品が落ちたり、倒れたりして、けが、故障の原因になります。特に、お子様が近くにいる場合はご注意ください。



一般禁止

**振動している場所や傾いた所などの不安定な場所に置かないでください。**

本製品が倒れたり、落下して、けが、故障の原因になります。



一般禁止

**本製品を風通しの悪い場所、火気のある場所、引火性ガスの発生する場所で使用したり、置いたりしないでください。**

火災の原因になります。



一般禁止

**矩形波が出力される機器 (UPS (無停電電源装置) や車載用 AC 電源など) に接続しないでください。**

火災の原因になることがあります。



一般指示

**本製品や周辺機器のケーブル類の配線にご注意ください。**

ケーブルに足を引っかけ、転倒したり、本製品や周辺機器が落ちたり倒れたりして、けがや故障の原因になります。



一般禁止

**添付もしくは指定された以外のACアダプタや電源ケーブルを本製品に使ったり、本製品に添付のACアダプタや電源ケーブルを他の製品に使ったりしないでください。**

感電、火災の原因になります。



一般指示

**電池を機器に入れる場合は、+ (プラス) と- (マイナス) の向きに注意し、表示どおりに入れてください。**

間違えると電池の破裂、液もれ、発火の原因になります。



一般指示

**電源ケーブルは、指定された電圧 (100V) の壁のコンセントやコネクタに直接かつ確実に接続してください。**

不完全な接続状態で使用すると、感電、火災の原因になります。



一般禁止

**タコ足配線をしないでください。**

感電、火災の原因になります。



アース線を接続せよ

**プラグをコンセントに差し込む前に、必ずアース線をコンセントのアースネジへ接続してください。**

安全のため、電源プラグにはアース線が付いています。アース接続しないで使用すると、万一漏電した場合に、感電の原因になります。アースネジ付のコンセントが利用できない場合は、お近くの電気店もしくは電気工事士の資格をもつ人に、アースネジ付コンセントの取り付けについてご相談ください。電源ケーブルを抜くときは、先に電源プラグを抜いてからアース線を外してください。



一般禁止

**アース線はガス管には絶対に接続しないでください。**

火災の原因になります。





ぬれ手禁止

濡れた手で電源ケーブルを抜き差ししないでください。

感電の原因になります。



一般禁止

電源ケーブルを束ねた状態で使用しないでください。

発熱して、火災の原因になります。



## 注意



一般禁止

本製品を調理台や加湿器のそばなどの油煙や湯気の多い場所や、ほこりの多い場所などで使用したり、置いたりしないでください。

感電、火災の原因になることがあります。



一般禁止

本製品や AC アダプタを直射日光があたる場所、閉めきった自動車内、ストーブのような暖房器具のそば、ホットカーペットの上で使用したり、置いたりしないでください。

感電、火災、故障の原因になります。

本製品を移動する場合は、次の点にご注意ください。



プラグを抜く

電源ケーブルが傷つき、感電、火災の原因となったり、本製品が落下したり倒れたりして、けがの原因になります。

- ・電源ケーブルをコンセントから抜いてください。
- ・接続されたケーブルなどを外してください。
- ・作業は足元に充分注意して行ってください。

電話回線ケーブル（モジュラーケーブル）の取り外しや接続を行うときは、モジュラーコンセントの端子部分に触れないでください。



一般禁止

電話がかかってくると電話回線上に電圧がかかるため、電話回線ケーブルを抜いたときにモジュラーコンセントの端子に触れると感電のおそれがあります。

## 使用時



## 警告



火気禁止

火中に投入、加熱しないでください。

発煙、発火、破裂の原因になります。



一般禁止

端子をショートさせないでください。

感電、火災の原因になります。



プラグを抜く

発熱や煙、異臭や異音がするなどの異常が発生したときは、ただちに電源プラグをコンセントから抜いてください。

異常状態のまま使用すると、感電、火災の原因になります。その後、異常な現象がなくなるのを確認して、弊社お問い合わせ窓口、またはご購入元にご連絡ください。



プラグを抜く

落としたり、カバーなどを破損した場合は、電源を切り、電源ケーブルを抜いてください。

バッテリーパックを取り外せる場合は、バッテリーパックも取り外してください。そのまま使用すると、感電、火災の原因になります。その後、弊社お問い合わせ窓口、またはご購入元にご連絡ください。



一般禁止

開口部（通風孔など）から内部に金属類や燃やしやすいものなどの異物を差し込んだり、落とし込んだりしないでください。

感電、火災の原因になります。



一般禁止

本製品や本製品を設置している台にぶら下がったり、上に載ったり、寄りかかったりしないでください。

本製品が落ちたり、倒れたりして、けが、故障の原因になります。特に、お子様が近くにいる場合はご注意ください。



一般禁止

排気孔付近や AC アダプタなど、本製品の温度が高くなる場所に長時間直接接触して使用しないでください。

排気孔からの送風に長時間あたらしないでください。特に、お子様が近くにいる場合はご注意ください。

低温やけどの原因になります。



水場使用禁止

**風呂場やシャワー室など、水のかかるおそれのある場所で使用したり、置いたりしないでください。**

感電、火災の原因になります。



水ぬれ禁止

**本製品の上や周りに、花瓶やコップなど液体の入ったものを置かないでください。**

水などの液体が本製品の内部に入って、感電、火災の原因になります。



一般禁止

**本製品を持ち上げたり運んだりする場合、液晶ディスプレイや液晶ディスプレイの枠部分を持たないでください。**

故障、けがの原因になります。

持ち上げたり運んだりするときは、本製品の底面あるいは本製品中央の両脇を持ってください。



一般禁止

**使用中の本製品や AC アダプタに、ふとんや布などをかけないでください。通風孔がある場合は、ふさがないでください。**

通気孔が目詰まりしないように、掃除機などで定期的にはこりを取ってください。

内部に熱がこもり、火災の原因になります。

**ご使用になる場合には、部屋を明るくして、画面からできるだけ離れてください。**

お使いになる方の体質や体調によっては、強い光の刺激を受けたり、点滅の繰り返しによって一時的な筋肉のけいれんや意識の喪失などの症状を起こす場合がありますので、ご注意ください。

過去にこのような症状を起こしたことがある場合は、事前に医師に相談してください。

本製品をご使用中にこのような症状を発症した場合には、すぐに本製品の使用を中止し、医師の診断を受けてください。



一般指示

**本製品や周辺機器のケーブル類に、お子様が容易に触れないようにしてください。**

誤って首に巻きつけると窒息の原因になります。



一般禁止

**AC アダプタ本体や、ケーブルが変形したり、割れたり、傷ついている場合は使用しないでください。**

感電、火災の原因になります。



一般禁止

**AC アダプタ本体を落下させたり、強い衝撃を与えないでください。**

カバーが割れたり、変形したり、内部の基板が壊れ、故障、感電、火災の原因になります。修理は、弊社問い合わせ窓口、またはご購入元にご連絡ください。



一般禁止

**自転車、バイク、自動車などを運転中に本製品を使用しないでください。**

安全走行を損ない、事故の原因になります。安全な所に止めてからお使いください。

**バッテリーパックや電池を取り扱うときは、次の点にご注意ください。**

液もれ、けが、やけど、破裂、火災、周囲を汚す原因になります。

- ・指定された方法以外で使用しない
- ・分解や改造をしない
- ・加熱したり、火の中に入れてたりしない
- ・熱器具に近づけない
- ・火のそばや炎天下などで充電したり、放置したりしない
- ・落としたり、ぶつけたり、大きな衝撃を与えない
- ・先のとがったもので力を加える、強い圧力を加えない
- ・ショートさせない
- ・端子部分をぬらしたり、水の中に入れてたりしない
- ・金属製のネックレスやヘアピンなどといっしょに携帯、保管しない
- ・お子様の手の届く所に保管しない
- ・乾電池を充電しない
- ・ハンダ付けしない

特に、バッテリーパックは、落下などの衝撃による内部の電池や回路基板の損傷によって発熱・発火し、けがの原因になったり、破裂・液もれによる周囲の汚損の原因になることがあります。

バッテリーパックに衝撃を与えた場合、あるいは外観に明らかな変形や破損が見られる場合には、使用をやめてください。



一般禁止

**電源ケーブルやACアダプタが傷ついている場合は使用しないでください。**

感電、火災の原因になります。



一般禁止

**電源ケーブルの接続部分に、ドライバーなどの金属を近づけないでください。**

感電、火災の原因になります。



一般禁止

電源ケーブルは、傷つけたり、加工したり、加熱したり、重いものを載せたり、引っ張ったり、無理に曲げたり、ねじったりしないでください。感電、火災の原因になります。



一般禁止

ACアダプタ本体に電源ケーブルをきつく巻きつけるなどして、根元部分に負担をかけないでください。電源ケーブルの芯線が露出したり断線したりして、感電、火災の原因になります。



一般禁止

電源ケーブルを抜くときは、コード部分を引っ張らず、必ず電源プラグを持って抜いてください。電源ケーブルが傷つき、感電、火災の原因になります。

### 無線 LAN、無線 WAN、Bluetooth® ワイヤレステクノロジー、FeliCa ポート、CLEARSURE の注意

次の場所では、無線通信機能を停止してください。「ワイヤレススイッチ自動オン機能」対応の CLEARSURE 搭載機種の場合は、自動的に無線通信機能がオンにならないようにしてください。無線機器からの電波により、誤動作による事故の原因となります。



一般指示

- ・ 病院内や医療用電子機器のある場所  
特に手術室、集中治療室、CCU（冠状動脈疾患監視病室）などには持ち込まないでください。
- ・ 航空機内など無線通信機能の使用を禁止されている場所
- ・ 自動ドア・火災報知機など自動制御機器の近く
- ・ 満員電車の中など付近（22cm（FeliCa ポートは 12cm））に心臓ペースメーカーを装着している方がいる可能性がある場所



レーザー光  
注意

本製品は、レーザー光線を装置カバーで遮断する安全な構造になっていますが、次のことにご注意ください。

- ・ 光源部を見ないでください。  
光学ドライブのレーザー光の光源部を直接見ないでください。
- また、万一の故障で装置カバーが破損してレーザー光線が装置外にもれた場合は、レーザー光線をのぞきこまないでください。  
レーザー光線が直接目に照射されると、視力障害の原因になります。
- ・ お客様自身で分解したり、修理・改造したりしないでください。  
レーザー光線が装置外にもれて目に照射されると、視力障害の原因になります。



レーザー光  
注意

レーザーマウスは底面から、目に見えないレーザー光が出ています。クラス 1 レーザー製品は、予測可能な使用環境において極めて安全ですが、マウス底面の光は直視しないでください。

## 注意



一般禁止

**本製品の上に重いものを置かないでください。**  
けがの原因となることがあります。

本製品をお使いになる場合は、次のことに注意し、長時間使い続けるときは1時間に10～15分の休憩時間や休憩時間の間の小休止をとるようにしてください。

本製品を長時間使い続けると、目の疲れや首・肩・腰の痛みなどを感じる原因になることがあります。画面を長時間見続けると、「近視」「ドライアイ」などの目の健康障害の原因になります。

- ・画面の位置や角度、明るさなどを見やすいように調節する。
- ・なるべく画面を下向きに見るように調整し、意識的にまばたきをする。場合によっては目薬をさす。
- ・背もたれのあるいすに深く腰かけ、背筋を伸ばす。
- ・いすの高さを、足の裏全体が付く高さに調節する。
- ・手首や腕、肘は机やいすの肘かけなどで支えるようにする。
- ・キーボードやマウスは、肘の角度が90度以上になるように使用する。



一般指示



指のケガに注意

**液晶ディスプレイを開閉するとき、手などはさまないよう注意してください。**

けが、故障の原因になります。特に、お子様が近くにいる場合はご注意ください。



指のケガに注意

**光学ドライブのトレーやスロット、コネクタ、通風孔など、本製品の開口部に、手や指を入れないでください。ディスクなどをセットまたは取り出す場合も、手や指を入れないでください。**

けが、感電の原因になります。特に、お子様が近くにいる場合はご注意ください。



一般禁止

**ヘッドホン・イヤホンをご使用になるときは、音量を上げすぎないでください。**

耳を刺激するような大きな音量で聞くと、聴力に悪い影響を与える原因になります。



一般指示

**電源を入れたり切ったりする前には音量を最小にしておいてください。**

ヘッドホン・イヤホンをしたまま、電源を入れたり切ったりしないでください。

突然大きな音や刺激音が出て、聴力に悪い影響を与える原因になります。



高温注意

**「ExpressCard™」、「PCカード」、「SDメモリーカード」、「メモリースティック」、「UIMカード」の使用終了直後は、高温になっていることがあります。**

これらを取り外すときは、使用後十分に温度が下がるのを待ってから取り出してください。やけどの原因になります。



一般禁止

**マウス底面の光を直視しないでください。レーザー式マウスの場合も、目に見えないレーザー光が出ています。**

目の痛みなど、視力障害を起こすおそれがあります。

## メンテナンス／増設

### 警告



分解禁止

**お客様ご自身で修理、改造しないでください。また、マニュアルなどで指示がある場合を除いて分解しないでください。**

けが、感電、火災の原因になります。

修理や点検などが必要な場合は、弊社問い合わせ窓口、またはご購入元にご連絡ください。



一般禁止

**取り外したカバー、キャップ、ネジ、電池などの部品は、お子様の手の届く所に置かないでください。**

誤って飲み込むと窒息の原因になります。万一、飲み込んだ場合は、すぐに医師に相談してください。



一般指示

**メモリの取り付け、取り外しやお手入れのときなど、カバーをあける場合は、お子様の手が届かない場所で行ってください。**

作業が終わるまでは大人が本製品から離れないようにしてください。お子様が手を触れると、けが、故障の原因になります。



一般指示

メモリの取り付け、取り外しやお手入れのときなど、カバーをあける場合は、本製品および接続されている機器の電源を切り、電源ケーブルをコンセントから抜いた後、しばらくたってから行ってください。

カバーをあけた状態で電源ケーブルをコンセントに挿し込んだり、電源を入れたりしないでください。

やけど、感電、火災の原因になります。



一般禁止

清掃するときに、清掃用スプレー（可燃性物質を含むもの）を使用しないでください。

故障や火災の原因になります。



一般禁止

本製品の内部に搭載されているリチウム電池には触らないでください。

取り扱いを誤ると、人体に影響を及ぼすおそれがあります。リチウム電池はご自身で交換せず、弊社問い合わせ窓口にご相談ください。



一般指示

必ず本製品に添付のバッテリーパックを使用してください。寿命などでバッテリーパックを交換する場合は、必ず指定品を使用してください。

指定以外のバッテリーパックは、電圧や端子の極性が異なっていることがあるため、火災、破裂、発熱のおそれがあります。



一般禁止

指定以外の電池は使用しないでください。

新しい電池と古い電池を混ぜて使用しないでください。

電池の破裂、液もれにより、火災、けが、周囲を汚損する原因になります。



一般指示

電源ケーブルはコンセントから定期的に抜いて、接続部分のほこりやゴミを乾いた布でよく拭き取ってください。

ほこりがたまったままの状態で使用すると感電、火災の原因になります。1年に一度は点検清掃してください。特に電源プラグ部分についてはほこりがたまりやすいので、ご注意ください。



プラグを抜け

内蔵オプションや周辺機器の取り付け／取り外し、お手入れなどを行うときは、本製品および接続されている機器の電源を切り、電源プラグをコンセントから抜いた後に行ってください。

バッテリーパックを取り外せる場合は、バッテリーパックも外してください。

故障、感電、火災の原因になります。



一般指示

周辺機器のケーブルは、本製品や周辺機器のマニュアルをよく読み、正しく接続してください。

誤った接続状態でお使いになると、感電、火災の原因になります。また、本製品および周辺機器が故障する原因になります。



注意



一般禁止

周辺機器などの取り付け、取り外しを行うときは、指定された場所以外のネジは外さないでください。

けが、故障の原因になります。



一般禁止

本製品内部の突起物、および指定された部品以外には、手を触れないでください。

けが、故障の原因になります。



高温注意

電源を切った直後は、本製品の内部が高温になっています。

メモリや拡張カードなどの内蔵オプションを取り付け／取り外す場合は、電源を切り、電源プラグをコンセントから抜いた後、充分に温度が下がるのを待ってから作業を始めてください。やけどの原因になります。



一般指示

内蔵オプションや周辺機器の取り付け／取り外し、お手入れなどを行うときは、指をはさんだり、ぶつけたりしないように注意してください。けがの原因になります。

## 異常時



警告



プラグを抜け

本製品の内部に水などの液体や金属片などの異物が入った場合は、すぐに本製品の電源を切り、電源ケーブルを抜いてください。

バッテリーパックを取り外せる場合は、バッテリーパックも取り外してください。

そのまま使用すると、感電、火災の原因になります。その後、弊社お問い合わせ窓口、またはご購入元にご連絡ください。

 **警告**

**バッテリーパックの廃棄については、マニュアルの説明に従ってください。**



破裂注意

本製品は「廃棄物の処理及び清掃に関する法律」の規制を受けます。

バッテリーパックはリチウムイオン電池を使用しており、一般のゴミといっしょに火中に投げられると破裂のおそれがあります。

 **注意**

**本製品を長期間使用しないときは、安全のため電源ケーブルをコンセントから抜いてください。**



プラグを抜け

バッテリーパックや乾電池を取り外せる場合は、取り外してください。

火災の原因になります。

**本製品の廃棄については、マニュアルの説明に従ってください。**

本製品は「廃棄物の処理及び清掃に関する法律」の規制を受けます。

パソコン本体にはリチウム電池を使用しております。



破裂注意

ワイヤレスキーボード、ワイヤレスマウス、リモコンなどには、乾電池、充電池を使用しております。一般のゴミといっしょに火中に投げられると電池が破裂するおそれがあります。

使用済み電池の廃棄については、マニュアルの説明に従ってください。

雷が鳴り出したときは、落雷の可能性がなくなるまで本製品やケーブル類に触れないでください。ケーブル類の接続作業は、落雷の可能性がなくなるまで行わないでください。



一般禁止

落雷の可能性がある場合は、あらかじめ本製品の電源を切り、その後電源ケーブルをコンセントから抜き、ケーブル類を取り外しておいてください。落雷による故障、感電、火災の原因になります。

**タッチパネルのガラスにヒビ、傷などがあった場合は、すみやかにご使用を中止し、弊社お問い合わせ窓口、またはご購入元にご連絡ください。**



一般指示

そのまま使用するとけがをするおそれがあります。

バッテリーパックや電池が液もれし、もれ出た液が万一、目や口に入ったときは、こすらず水道水などの多量のきれいな水で充分に洗った後、すぐに医師の治療を受けてください。



一般指示

失明など障害の原因になります。

液が皮膚や衣類に付着したときは、ただちに水でよく洗い流してください。皮膚に障害を起こす原因になります。

 **注意**

カバーや部品などが破損・脱落したり、キーボードのキートップが外れた場合は、使用を中止し、弊社お問い合わせ窓口、またはご購入元にご連絡ください。



指のケガに注意

けがや故障の原因になります。特に、お子様が近くにいる場合はご注意ください。

液晶ディスプレイが破損し、液状の内容物が流出して皮膚に付着した場合は、流水で15分以上洗浄してください。また、目に入った場合は、流水で15分以上洗浄した後、医師に相談してください。



一般指示

中毒を起こすおそれがあります。

液晶ディスプレイの内部には、刺激性物質が含まれています。

## 取り扱い上のご注意

### パソコンの使用環境についての注意

パソコンは精密機器です。使用環境に注意してご利用ください。取り扱い方法を誤ると故障や機能低下、破損の原因となります。

内容をよくご理解のうえ、注意してお取り扱いください。

#### ●パソコンをお使いになる環境の温度と湿度

次の範囲内としてください。

- ・動作時：温度 10～35℃／湿度 20～80%RH
- ・非動作時：温度 10～60℃／湿度 20～80%RH

#### ●パソコンの結露

動作時、非動作時にかかわらず、パソコン本体が結露しないようにご注意ください。

結露は、空気中の水分が水滴になる現象です。温度の低い場所から、温度の高い場所へ移動したときに起こります。

#### ●パソコンをお使いになる場所

次の場所ではお使いにならないでください。

- ・直射日光のあたる場所  
感電、火災、破損や故障の原因となります。
- ・水など液体のかかる場所  
パソコン内部の回路がショートして、壊れてしまうことがあります。
- ・ほこりの多い場所や、油を使用する場所  
ファンに詰まったほこりや油分で放熱が妨げられ、故障の原因となります。
- ・熱がこもりやすい場所（棚、ドア付 AV ラック、ふとんやクッションの上など）  
放熱が妨げられ、故障の原因となります。パソコン本体および AC アダプタは平らで堅い机の上などに置いてください。
- ・静電気の発生しやすい場所  
パソコンは、静電気に対して弱い部品で構成されており、人体にたまった静電気により破壊される場合があります。使用する前には、アルミサッシやドアノブなどの金属に手を触れて、静電気を放電してください。
- ・電磁波の影響を受けやすいもの（テレビやラジオなど）や、磁気を発生するもの（モーターやスピーカーなど）に近い場所  
故障や機能低下の原因となります。
- ・腐食性ガスが存在する場所（温泉から出る硫黄ガスなど）  
パソコン本体が腐食する可能性があります。

#### ●吸気孔や排気孔

- ・これらをふさがないでください。  
放熱が妨げられ、故障の原因となります。  
パソコン本体と壁の間に前後左右 10cm 以上のすき間を空けてお使いください。
- ・排気孔の近くに物を置いたり、排気孔の近くには手を触れないでください。  
排気孔からの熱で、排気孔の近くに置かれた物や手が熱くなることがあります。

#### ●パソコン使用中の環境

- ・電源が入っているときは、キーボードの上に書類などのおおいかぶさる物を置かないでください。  
放熱が妨げられ、故障の原因となります。
- ・パソコン本体のそばで喫煙しないでください。  
タバコのヤニや煙がパソコン内部に入り、ファンなどの機能を低下させる可能性があります。
- ・パソコンを長時間同じ場所に設置すると、その場所の材質が変質したり劣化したりすることがありますので、ご注意ください。

#### ●タコ足配線はしないでください。

感電・火災の原因となります。

#### ●無線通信機能をお使いになる場所

- ・パソコン本体に搭載されている無線通信機能をお使いになるときは、できるだけ見通しの良い場所でお使いください。電子レンジの近く、アマチュア無線機の近くや足元など見通しの悪い場所でお使いになると、周囲の電波の影響を受けて、接続が正常に行えないことがあります。
- ・お使いになる場所によっては電波を停止する必要があります（「安全上のご注意」▶「無線 LAN、無線 WAN、Bluetooth® ワイヤレステクノロジー、FeliCaポート、CLEARASUREの注意」(→P.17)）。機内モードに切り替えて電波の発信を止めてください。
- 手順については、サポートページから Q&A ナンバー「5909-9593」を検索してご覧ください。サポートページは「富士通アドバイザー」から簡単に表示できます（→P.112）

#### ●定期的にはこりなどを取り除いてください。

ファンにほこりが詰まっていると、放熱が妨げられ、故障の原因となります。

## 使用上のお願い

### ■パソコン本体の取り扱い上の注意

- 衝撃や振動を与えないでください。
- 操作に必要な部分を押したり、必要以上の力を加えたりしないでください。
- 磁気プレスレットや磁気ネックレスなど、磁気を発生するものを身につけたまま、操作しないでください。画面が表示されなくなるなどの故障の原因となるおそれがあります。
- マニュアルに記述されている箇所以外は絶対に開けないでください。
- 液晶ディスプレイを閉じてもスリープや休止状態にしない設定の場合は、電源が入っているときにパソコン本体の液晶ディスプレイを閉じないでください。  
パソコン本体の放熱が妨げられ、故障の原因となることがあります。
- バッテリーパックを取り外した状態で使用しないでください。パソコン本体は、バッテリーパックを取り外したまま使用するようには設計されていません。水などの液体や金属片などの異物が混入し、故障・感電・火災の原因になる可能性があります。
- 水などの液体や金属片、虫などの異物を混入させないようにしてください。  
故障の原因になる可能性があります。
- パソコン本体を立てたり、傾けて置かないでください。パソコン本体が倒れて、故障の原因となることがあります。
- パソコン本体は昼夜連続動作（24 時間動作）を目的に設計されていません。ご使用にならないときは電源を切ってください。
- キーボードやパームレスト部（手を載せる部分）に手をつけて立ちあがったり、ひじをついたりしないでください。  
キーボードやパームレスト部を強く押すと、パソコン内部にある光学ドライブやハードディスクに力が加わり、故障の原因となる可能性があります。
- タッチパネルを操作するときは強く画面を押さないでください。  
パソコン本体が倒れて、けがや故障の原因になることがあります。

### ■パソコンの温度上昇に関して

- 長時間使用すると、パソコン表面の温度が上昇して、温かく感じる場合がありますが、故障ではありません。  
これは、パソコン内部の温度が一定以上になると、装置全体から放熱するので、キーボードなどの表面も温くなるためです。
- ひざの上など直接肌に触れた状態では、長時間使用しないでください。  
パソコンの底面が熱くなり、低温やけどを起こす可能性があります。
- 使用するアプリによっては、パームレスト部（手を載せる部分）が多少熱く感じられることがあります。長時間使用する場合には低温やけどを起こす可能性がありますので、ご注意ください。

### ■パソコン内部からの音に関して

- パソコン本体内部からは、次の音が聞こえることがありますが、これらは故障ではありません。
- 内部の熱を外に逃がすためのファンの音
  - ハードディスクがデータを書き込む音
  - CD/DVDドライブのディスク読み取りヘッドが移動する音

### ■パソコンを持ち運ぶ場合の注意

- 必ずパソコンの電源を切り、電源が入ったまま持ち運ばないでください。また、電源を切ってから動かす場合も、5 秒ほど待ってから動かしてください。衝撃によりハードディスクドライブが故障する原因となります。
- 液晶ディスプレイを閉じ、パソコン本体に接続しているケーブルなどをすべて取り外してください。
- パソコン本体にメモリーカードをセットしている場合は必ず取り外してください。
- パソコン本体を持ち上げたり移動させたりするときは、両手で掴んでください。
- パソコン本体や AC アダプタを運ぶ場合は、ぶついたり落としたりしないでください。かばんなどに入れて衝撃や振動から保護してください。
- パソコン本体をかばんなどに入れて持ち運ぶ場合には、次の点に注意してください。
  - ・パソコン本体の背面を下側にして、かばんなどに入れてください。
  - ・AC アダプタをいっしょに入れて持ち運ぶと、AC アダプタでパソコン本体を傷つけたり、破損したりするおそれがあります。



- パソコン本体を自動車内に設置した状態での使用は、保証しておりません。

## ■液晶ディスプレイの取り扱い上の注意

- 液晶ディスプレイを開閉するときは、次の点に注意してください。
  - ・衝撃を与えないようにゆっくりと開閉してください。
  - ・無理に大きく開けないでください。
  - ・液晶ディスプレイを開くとき、液晶ディスプレイとパソコン本体背面の間に物をはさまないでください。
- 液晶ディスプレイをたたいたり強く押ししたりしないでください。また、ひっかいたり先のとがったもので押ししたりしないでください。
- 表示面・天板面にかかわらず、液晶ディスプレイに強い圧力が加わると、画面にムラが発生する場合があります。
- 液晶ディスプレイにゴムやビニール製品を長時間接触させないでください。表面がはげたり、変質したりすることがあります。
- 液晶ディスプレイを開いたまま、パソコン本体を裏返して置かないでください。
- 液晶ディスプレイとキーボードの間に、物をはさまないでください。

## ■雷についての注意

落雷の可能性がある場合は、パソコンの電源を切るだけでなく、すべてのケーブル類を抜いておいてください。また、雷が鳴り出したときは、落雷の可能性がなくなるまでパソコン本体やケーブル類、およびそれらにつながる機器に触れないでください。

安全のため、避雷器の設置をお勧めします。

ただし、どのような避雷器をお使いになってもパソコン本体を保護できない場合があります。あらかじめご了承ください。

## □落雷について

落雷には、直撃雷と誘導雷の2種類あります。直撃雷と誘導雷のどちらでも避雷器で保護できない可能性があります。

## ●直撃雷

避雷針によって雷を誘導して対象物を保護できません。

ただし、避雷器の許容値を超えた非常に大きな雷を受けた場合には、避雷器を用いてもパソコン本体を保護できないことがあります。

## ●誘導雷

パソコンの故障は主に誘導雷によって起こります。雷により周囲に強力な電磁場ができると発生し、電線や電話線などから侵入するのが誘導雷です。パソコンの場合、電源ケーブル、外部機器との接続ケーブル、LANケーブルなどから誘導雷の侵入が考えられます。誘導雷を防ぐにはケーブル類を抜くなどの対策が必要です。

## □落雷時の故障について

落雷によるパソコン本体の故障は、保証期間内でも有償修理となります。

故障の状況によっては、修理費用が高額になることもあるので、ご注意ください。

また、場合によっては、落雷によってパソコン本体だけでなく周辺機器などが故障することもあります。

## 疲れにくい使い方

パソコンを長時間使い続けていると、目が疲れ、首や肩や腰が痛くなることがあります。その主な原因は、長い時間同じ姿勢でいることや、近い距離で画面やキーボードを見続けることです。パソコンをお使いになるときは姿勢や環境に注意して、疲れにくい状態で操作しましょう。

- 直射日光が当たらない場所や、外光が直接目に入ったり画面に映り込んだりしない場所に設置し、画面の向きや角度を調節しましょう。
- 画面の輝度や文字の大きさなども見やすく調節しましょう。
- 目と画面との距離をとり、疲れにくい位置を保って利用しましょう。
- 1時間以上続けて作業しないようにしましょう。
  - ・続けて作業をする場合には、1時間に10～15分程度の休憩時間を取りましょう。
  - ・休憩時間までの間に1～2分程度の小休止を1～2回取り入れましょう。
  - ・一定の時間ごとに、休憩をお勧めするウィンドウを表示する機能などを利用しましょう（→P.90）。

## パソコン本体前面

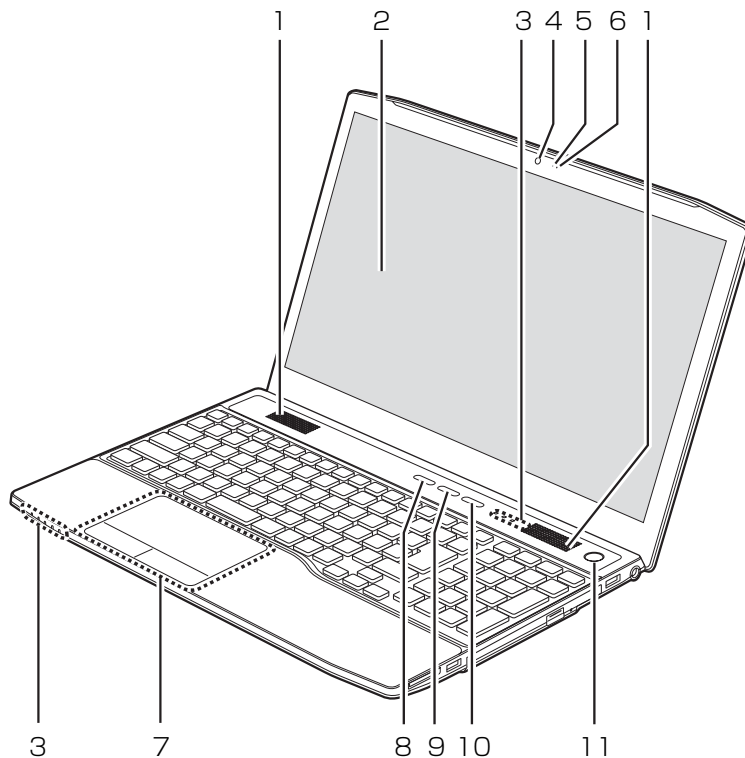

(イラストは機種や状況により異なります)

### 1 スピーカー

パソコンの音声を出力します (→ P.66)。

### 2 液晶ディスプレイ

入力した内容や、パソコン内のデータなどを表示します。タッチパネル搭載機種では、画面に触れて操作することができます (→ P.63)。

次のようなときに、画面にムラが発生する場合があります。

- ・液晶ディスプレイに強い圧力が加わったとき
- ・タッチ操作を行ったとき (タッチパネル搭載機種のみ)

### 3 状態表示 LED

パソコンの状態を表示します (→ P.29)。

### 4 Web カメラ

この Web カメラは、次の機能で使用します。

- ・ハンドジェスチャー (→ P.87)
- ・Sense YOU Technology 機能 (人感センサー機能) (→ P.90)
- ・Skype (→ P.96)

### 5 Web カメラ状態表示 LED

Web カメラが動作しているときに点灯します。

#### Point

▶ 次の場合は点灯しません。

ハンドジェスチャーまたは Sense YOU Technology 機能のみを有効にしている場合 (Web カメラを使用するアプリが他に起動していない場合)

## 6 デジタルマイク

テレビ電話用アプリを利用して音声通話をするときに使います。

## 7 フラットポイント

マウスポインター(☞)を操作します(→P.60)。

## 8 ECO ボタン

ボタンに触れるたびに、省電力モードと通常モードが切り替わります。

省電力モードについて、詳しくは次のマニュアルをご覧ください。

 Web『補足情報』

## 9 メニューボタン

「@メニュー」を起動します(→P.97)。

## 10 サポートボタン

・パソコンの電源を切ったとき(→P.53)

Windows が起動しないときにも、「ハードウェア診断」や「トラブル解決ナビ」などトラブル解決に役立つサポート機能を使うことができます(→P.111)。

・パソコンの電源を切ったとき(→P.53)以外「富士通アドバイザー」を起動し、パソコンのサポートやサービスなどの情報を確認することができます。

## Point

▶ ECO ボタン、メニューボタン、サポートボタンをお使いになるときは、次のような点に注意してください。

- ・各ボタンは触れると反応します。強く押さないでください。また、ボタンが反応している間、ボタン左上のLED が点灯します。
- ・ボタンには素手で触れてください。
- ・ものさし、木製やプラスチック製の棒、その他の非導通の物体で触れても反応しません。
- ・ボタンと指の間に、手袋や指サック、絆創膏などがあると、反応しない場合があります。

## 11 電源ボタン (⏻)

Windows をスタート/終了します。なお、設定によって動作を変更することができます(→P.51)。

## パソコン本体右側面

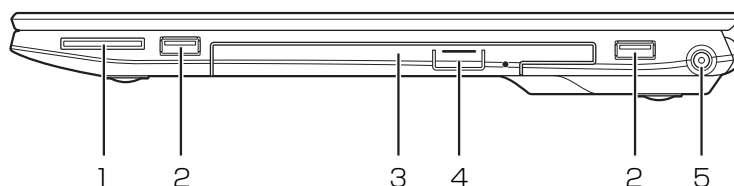

(イラストは機種や状況により異なります)

### 1 ダイレクト・メモリスロット

SDメモリーカードを差し込みます。miniSDカードなどは、アダプターを使用してください(→P.76)。

### 2 USB2.0 コネクタ (☛)

USB 規格の周辺機器を接続します。

接続した USB 機器の動作は、周辺機器や間に接続されている USB ハブやケーブルの性能に依存します。

### 3 BDXL™ 対応 Blu-ray Disc ドライブ [注 1]、またはスーパーマルチドライブ [注 2]

ディスクの読み出し/書き込みをします(→P.68)。

### 4 CD/DVD 取り出しボタン

ディスクをセットしたり取り出したりするときに使用します(→P.68)。

### 5 DC-IN コネクタ (==)

添付の AC アダプタを接続します。

注 1 : BDXL™ 対応 Blu-ray Disc ドライブ搭載機種のみ  
注 2 : スーパーマルチドライブ搭載機種のみ

# パソコン本体左側面

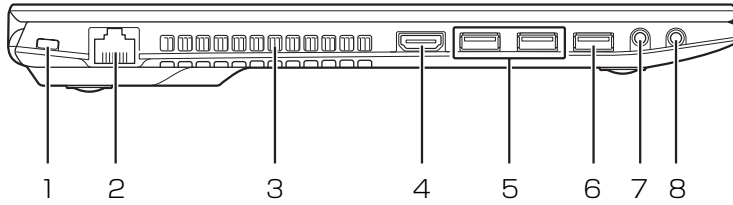

(イラストは機種や状況により異なります)

## 1 盗難防止用ロック取り付け穴 (🔒)

市販の盗難防止用ケーブルを接続します。

## 2 LAN コネクタ (📶)

LAN ケーブルを接続します。

## 3 排気孔

パソコン本体内部の熱を外部に逃がします。

## 4 HDMI 出力端子

デジタルテレビやデジタル接続の外部ディスプレイを接続します。

### Point

▶ 同時表示やマルチモニター表示、HDMI 出力端子接続時の出力方式などについては、次のマニュアルをご覧ください。

[Web『補足情報』](#)

## 5 USB3.0 コネクタ (🔌) [注]

USB 規格の周辺機器を接続します。

接続した USB 機器の動作は、周辺機器や間に接続されている USB ハブやケーブルの性能に依存します。

## 6 USB3.0 コネクタ(電源オフ USB 充電機能対応) (🔌) [注]

USB 規格の周辺機器を接続します。

接続した USB 機器の動作は、周辺機器や間に接続されている USB ハブやケーブルの性能に依存します。

このコネクタは、設定を変更することにより、電源オフ USB 充電機能を使用できます(→ P.79)。

## 7 マイク・ラインイン兼用端子 (🎧)

・外径 3.5mm のミニプラグに対応した市販のパソコン用マイクを接続します。また、設定を変更することで、ライン入力端子としても使用できます。

[Web『補足情報』](#)

・コネクタの形状によっては、機器を接続しづらい場合がありますのでご注意ください。

## 8 ヘッドホン・ラインアウト兼用端子 (🎧)

・外径 3.5mm のミニプラグに対応した市販のヘッドホンを接続します。また、設定を変更することで、ライン出力端子としても使用できます。

[Web『補足情報』](#)

・コネクタの形状によっては、機器を接続しづらい場合がありますのでご注意ください。

注：USB 機器の形状によっては、隣接する USB コネクタと同時に USB 機器を接続できないことがあります。

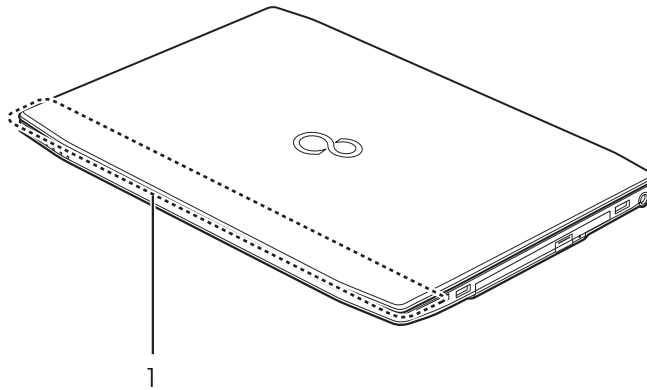

(イラストは機種や状況により異なります)

## 1 内蔵無線 LAN・内蔵 Bluetooth ワイヤレステクノロジー兼用アンテナ

無線 LAN・Bluetooth ワイヤレステクノロジー兼用のアンテナが内蔵されています。

### Point

- ▶ 無線 LAN、Bluetooth ワイヤレステクノロジーについて、詳しくは次のマニュアルをご覧ください。

 [Web『補足情報』](#)

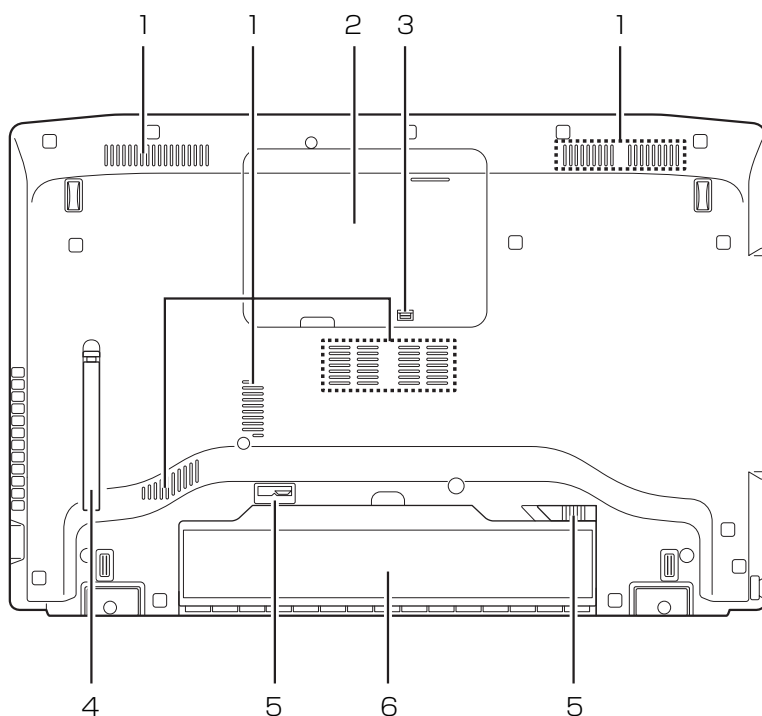

(イラストは機種や状況により異なります)

## 1 吸気孔

パソコン本体内部に空気を取り込みます。

## 2 メモリスロットカバー

メモリを交換するときに取り外します  
(→ P.79)。

## 3 メモリスロットカバーロック

メモリスロットカバーを取り外すときに使用しま  
す (→ P.81)。

## 4 ダストカバー

空冷用通風路を清掃するときに取り外します  
(→ P.84)。

## 5 内蔵バッテリーパックロック

内蔵バッテリーパックの取り付け／取り外しをする  
ときに使用します (→ P.56)。

## 6 内蔵バッテリーパック

充電式のバッテリーです (→ P.56)。

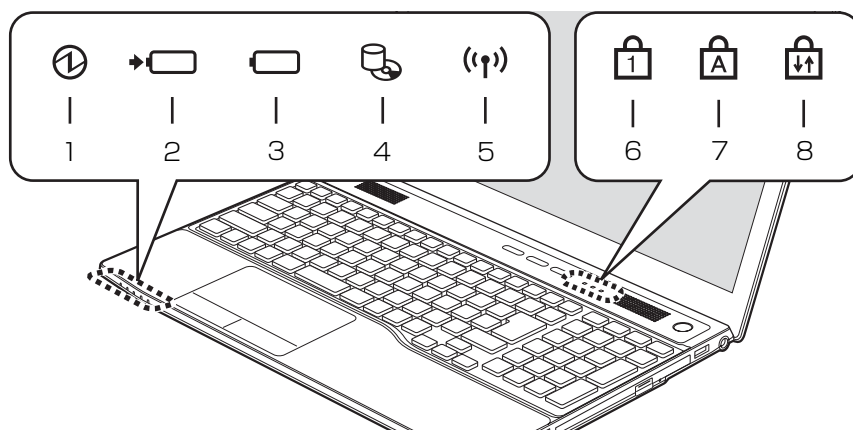

(イラストは機種や状況により異なります)

## 1 電源ランプ (Ⓢ)

電源の状態を表示します。なお、設定によって電源ランプの表示が変わります (→ P.53)。

## 2 バッテリ充電ランプ (➡□)

パソコンにACアダプタが接続されている場合に、バッテリーの充電状態を表示します (→ P.55)。

## 3 バッテリ残量ランプ (□)

バッテリーの残量を表示します (→ P.55)。

## 4 ディスクアクセスランプ (🖱)

内蔵ハードディスクや、CD/DVD ドライブにアクセスしているときに点灯します。

## 5 ワイヤレス通信ランプ (📶)

機内モードがオフのときに点灯します。

### Point

- ▶ 機内モードは、本パソコンの内蔵アンテナを使用する無線通信機能の電波を停止する機能です。機内モードをオンにすると電波が停止します。
- ▶ 機内モードがオフ (ワイヤレス通信ランプ点灯時) でも電波が停止している場合があります。電波の発信/停止の状態は、次の手順で表示される画面で確認できます。

1. マウスポインターを画面の右上隅に合わせて「チャーム」を表示します。

📖 『Windows 8 基本操作クイックシート』

2. そのまま真下にマウスポインターを移動させて「設定」をクリックします。

3. 「PC設定の変更」▶「ワイヤレス」の順にクリックします。

▶ 電波の発信/停止を切り替えるには、**[Fn] + [F5]** を押してください。

また、「チャーム」を表示し、📶(設定)▶「ワイヤレス」アイコン (📶または📶) の順にクリックして機内モードを切り替えることもできます。「チャーム」については、📖 『Windows 8 基本操作クイックシート』をご覧ください。

▶ スリープ、休止状態、Windows 終了時、電源を切った状態ではワイヤレス通信ランプは消灯します。

## 6 Num Lk ランプ (🔢)

テンキーの状態を表示します。

点灯時は、テンキーで数字や記号が入力できます。消灯時は、テンキーの下段に刻印された機能が使えます。

【Num Lk】キー (→ P.30)

## 7 Caps Lock ランプ (🔠)

英大文字固定モード (英字を大文字で入力する状態) のときに点灯します。

【Caps Lock】キー (→ P.30)

## 8 Scroll Lock ランプ (🔡)

**[Fn]** を押しながら **[Scr Lk]** を押したときに点灯します。点灯中の動作は、アプリによって異なります。

# キーボード

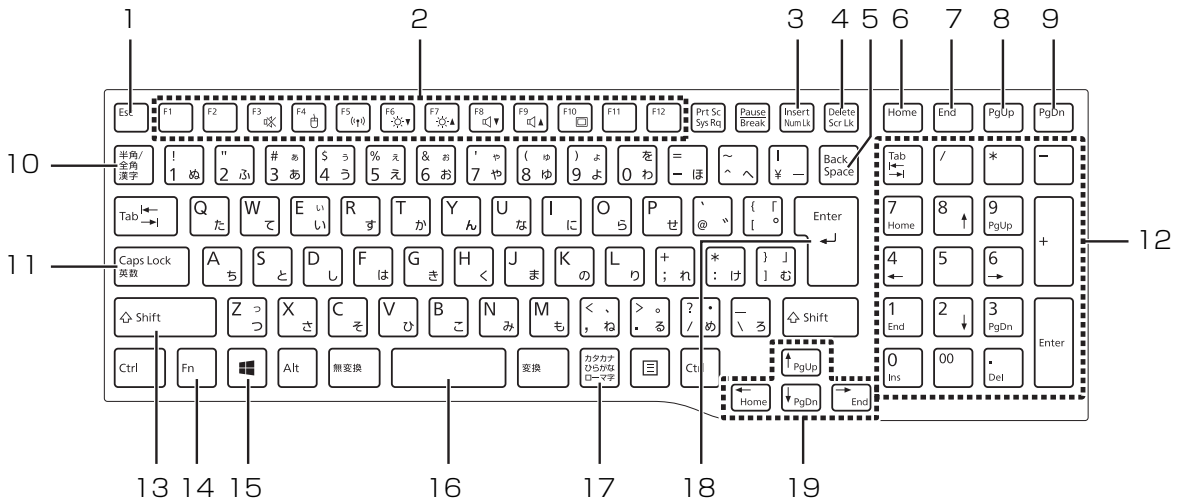

## 1 Esc キー

現在の作業を取り消します。

## 2 ファンクションキー

アプリごとにいろいろな機能が割り当てられています。青い刻印の機能は、**[Fn]** を押しながらそれぞれのキーを押して使います。

## 3 Num Lk キー

**[Fn]** を押しながらキーを押すごとに、テンキーの設定が切り替わります。

- ・ Num Lk ランプ点灯時 [注]  
テンキーで数字や記号を入力できます。
- ・ Num Lk ランプ消灯時  
テンキーの下段に刻印された機能を使えます。

## 4 Delete キー

カーソルの右側にある 1 文字を削除します。

## 5 Back Space キー

カーソルの左側にある 1 文字を削除します。

## 6 Home キー

カーソルを行の最初に移動します。  
**[Ctrl]** を押しながらこのキーを押すと、文章の最初に移動します。

## 7 End キー

カーソルを行の最後に移動します。  
**[Ctrl]** を押しながらこのキーを押すと、文章の最後に移動します。

## 8 Pg Up キー

前の画面に切り替えます。

## 9 Pg Dn キー

次の画面に切り替えます。

## 10 半角/全角キー

キーを押すごとに、半角入力/全角入力を切り替えます。全角入力にすると、日本語を入力できます。

## 11 Caps Lock キー

**[Shift]** を押しながら **[CapsLock]** を押して、英大文字入力/小文字入力を切り替えます。

## 12 テンキー

数字や記号を入力します。

## 13 Shift キー

**[Shift]** を押しながら文字キーを押すと、キーの上段に刻印されている記号を入力できます。

注：Num Lk ランプ点灯時に Shift キーを押しながらテンキーを押すと、テンキーの下段に刻印された機能が使えます。



#### 14 Fn キー

 を押しながら青い刻印のあるキーを押すと、それぞれのキーに割り当てられた機能を使用することができます。

【Fn】 + 【F3】 音声出力のON/OFFを切り替えます。

【Fn】 + 【F4】 フラットポイントの有効／無効を切り替えます。

 Web「補足情報」

【Fn】 + 【F5】 本パソコンの内蔵アンテナを使用する無線通信機能の電波の発信／停止を切り替えます。

【Fn】 + 【F6】 画面を暗くします。

【Fn】 + 【F7】 画面を明るくします。

【Fn】 + 【F8】 音量を小さくします。

【Fn】 + 【F9】 音量を大きくします。

【Fn】 + 【F10】 外部ディスプレイを接続した場合に、液晶ディスプレイと外部ディスプレイで表示先を切り替えます。



#### 15 Windows キー

スタート画面を表示したいときに押します。

#### 16 空白 (Space) キー

文字を入力するときに、空白 (スペース) を入力します。

#### 17 カタカナ／ひらがなキー

 を押しながら  (カタカナ／ひらがな) を押して、ローマ字入力／ひらがな入力を切り替えます。

#### 18 Enter キー

入力した文字を確定したり、改行したりします。

#### 19 カーソルキー

カーソルを上下左右に移動します。

## セットアップを始める前のチェック

セットアップの準備が整っているか確認してください。

添付品の確認は済んでいますか？

→ まだの場合は、『箱の中身を確認してください』をご覧ください。

パソコンを使用する場所は決まっていますか？

→ 使用場所については、「パソコンの使用環境についての注意」(→ P.21) をご覧ください。

インターネットに接続する準備ができていますか？

→ できていない場合は、プロバイダーと契約してください。

ワイヤレス(無線 LAN)をお使いになる場合、SSID とパスワードが必要です！

→ セットアップの途中で必要になりますので、あらかじめ記載しておいてください。わからない場合は、有線 LAN をお使いください。



SSID

パスワード

## セットアップの流れを確認する

パソコンの準備をする (→ P.33)



Windows のセットアップをする (→ P.34)

Windows のセットアップをする

メールの設定をする

Windows を終了する



パソコンを快適にお使いいただくための準備をする (→ P.45)

● **セットアップ前に周辺機器を接続しないでください**  
プリンター、USB メモリ、メモリーカードなどは、「Windows のセットアップをする」が終わるまで接続しないでください。

● **必ず AC アダプタを接続してください**  
途中でバッテリー残量がなくなると電源が切れてしまい、故障の原因になる場合があります。

**所要時間は約 30 分です。**

● **このあいだは絶対に電源を切らないでください**  
途中で電源を切ると、故障の原因になる場合があります。

● **時間に余裕をもって作業してください**

# パソコンの準備をする

## 1 パソコンを電源に接続します。

- ① AC アダプタに電源ケーブルを接続します。
- ② パソコン本体側面の DC-IN コネクタ (→ P.25) に接続します。
- ③ 電源プラグをコンセントに接続します。  
AC アダプタに突起がある場合は、その面を下にして設置します。

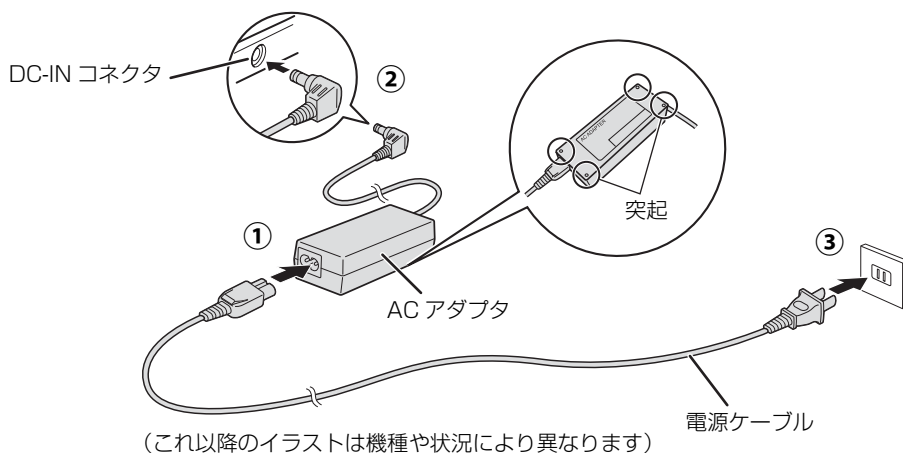

## 2 有線 LAN をお使いになる場合は、LAN ケーブルを LAN コネクタに接続します。

## 3 パソコン本体と液晶ディスプレイ上部中央に手を添えて開きます。

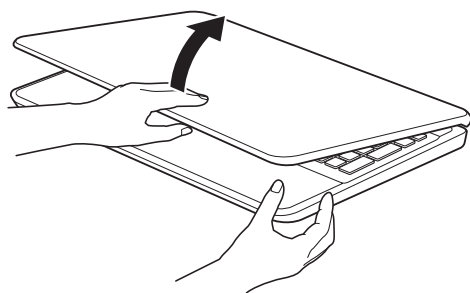

# Windows のセットアップをする

電源ボタンを押す前に、インターネットに接続する方法を確認してください。

■有線 LAN の場合

LAN ケーブルを LAN コネクタに接続していますか？

■ワイヤレス（無線 LAN）の場合

セットアップの途中で使用できるように、無線 LAN の SSID とパスワードを用意していますか？（→ P.32）

## 1 電源ボタン (⏻) を押します。



**重要**

- ▶ 「ライセンス条項」画面が表示されるまで数分かかることがあります。絶対に電源を切らないでください。

## 2 「ライセンス条項」画面が表示されるまで、そのまましばらくお待ちください。

画面が何度か変化します。



**Point**

- ▶ しばらく操作をしないと省電力機能が働き、画面が真っ暗になることがありますが、電源が切れたわけではありません。フラットポイントやキーボードを操作すると元の画面に戻ります。画面が戻らなかった場合は、電源ボタンを軽く押してください。  
※電源ボタンは 4 秒以上押さないでください。  
電源が切れ、パソコンが使いえなくなる場合があります。

### 3 「ライセンス条項」を確認し、同意します。

- ① ライセンス条項の内容を確認したら、クリックして☑にします。  
ライセンス条項に同意しないと Windows をお使いになれません。
- ② 「同意する」をクリックします。

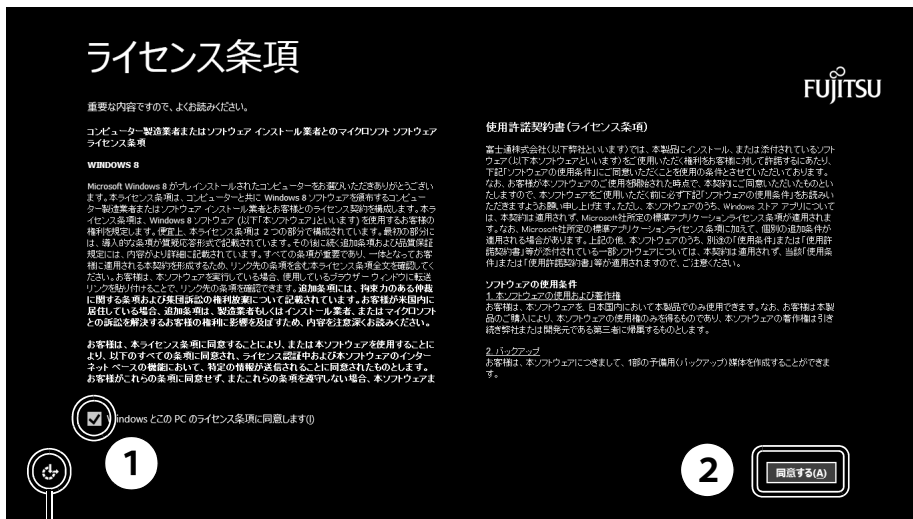



画面の文字を大きくしたい場合は、ここをクリックし、表示されたメニューから「拡大鏡」をクリックします。

(これ以降の画面は機種や状況により異なります。)

#### Point

##### ▶ フラットポイントでのクリック

指先で操作面をなぞると、指の動きに合わせて、マウスポインター（) が画面の上を動きます。

目的の位置にマウスポインター（) を合わせ、左ボタンをカチッと 1 回押して、すぐに離します。

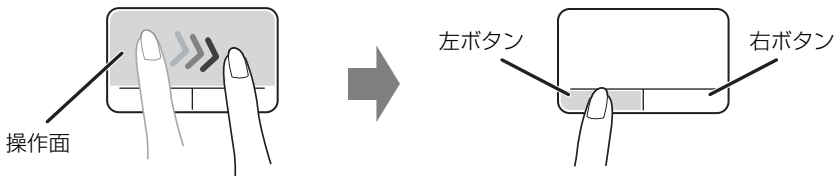

※操作面の中央部分をなぞって操作してください。

- ▶ 左右のボタンは操作面と一体になっていますが、独立したボタンとして動作します。
- ▶ フラットポイントの基本的な使い方は、「フラットポイント」(→P.60)をご覧ください。

## 4 セキュリティとサポート機能についての説明をよく読んで、「次へ」をクリックします。

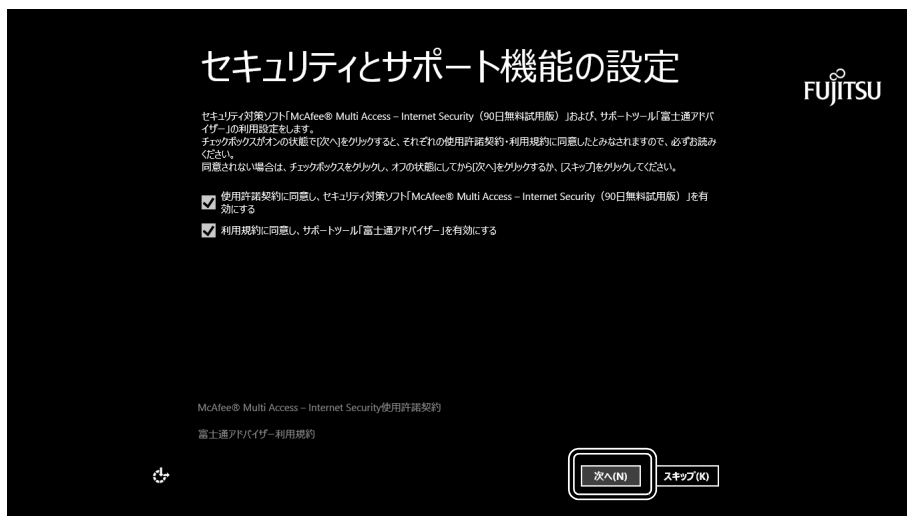

## 5 お使いになるパソコンの名前（PC名）を付けます。

### ① PC名を入力します。

例：「fmv1」という名前にする場合は、キーボードから **[F]**、**[M]**、**[V]**、**[1]** と入力します。

### ② 「次へ」をクリックします。



### Point

- ▶ PC名は、12文字以内の半角英数字（a～z、A～Z、0～9）でお好きな名前を入力してください。数字を使う場合は、英字と組み合わせてください。

## 6 ワイヤレス（無線 LAN）のアクセスポイントを選択します。

- ① 「セットアップを始める前のチェック」 (→ P.32) で記入した SSID をクリックします。
- ② 「接続」 をクリックします。



### Point

- ▶ 次の場合は「後でワイヤレスネットワークに接続する」をクリックします。手順 8 に進んでください。
  - ・有線 LAN を使う場合
  - ・インターネット環境が整っていない場合
- ▶ セキュリティのため SSID が表示されないように設定している場合は、「非表示のワイヤレスネットワークに接続する」をクリックし、画面の表示に従って操作してください。

## 7 ワイヤレス（無線 LAN）のパスワードを入力します。

- ① 「セットアップを始める前のチェック」(→ P.32) で記入したパスワードを入力します。
- ② 「接続」 をクリックします。



## 8 「簡単設定を使う」 をクリックします。





## 9 パソコンへサインインするための Microsoft アカウント（電子メールアドレス）を設定します。

- ① 「メールアドレスを新規登録」をクリックします。

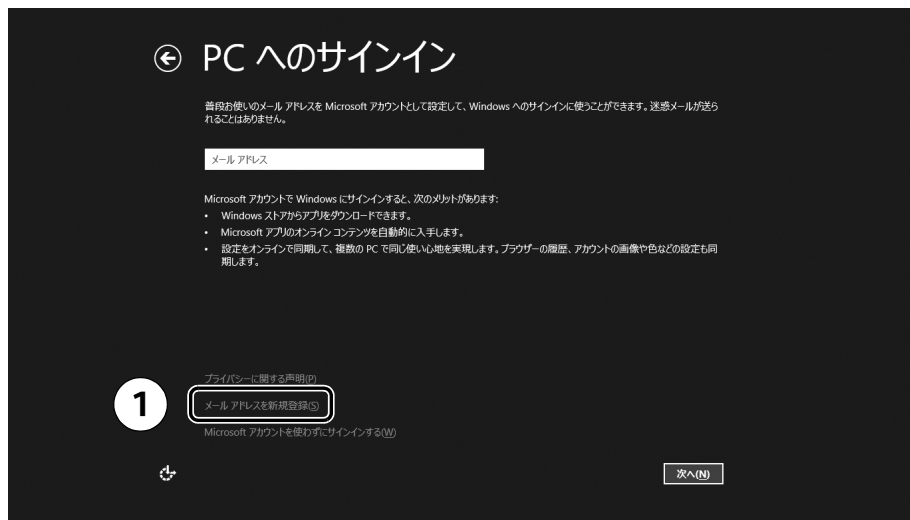

### Point

- ▶ 次のような画面が表示された場合は、「インターネットに接続せずにセットアップしたときは」(→ P.47) の手順に従って、セットアップを続けてください。



# 10 電子メールアドレスを新規登録するための情報を入力します。

- ① 電子メールアドレスを設定します。  
半角英数字 (a ~ z, A ~ Z, 0 ~ 9) およびピリオド (.), ハイフン (-), 下線 (\_) のみ使用できます。
- ② 「パスワード」を設定します。下段には設定したパスワードを再度入力してください。

## 【パスワードの作成例】

半角英字  
↓  
ab1-c23d4

半角数字  
半角記号

8文字以上

安全性を高めるため、8文字以上で、半角英数字 (a ~ z, A ~ Z, 0 ~ 9) および半角記号を組み合わせて作成してください。

※ 例とまったく同じ文字をパスワードとして使わないでください。

次の欄に電子メールアドレスとパスワードを記入してください。

電子メールアドレス (Microsoft アカウント)

パスワード

パスワードは絶対に忘れないようにしてください。  
サインインのときに毎回入力が必要です。

※参照しやすいよう本書の巻末にも記入欄を用意しています。  
※第三者に漏れないように十分に注意して管理してください。

- ③ 姓・名を入力します。
- ④ 郵便番号を半角数字で入力します。
- ⑤ 「次へ」をクリックします。

電子メールアドレスの新規登録

Microsoft アカウントは、Xbox LIVE、Windows Phone、およびその他の Microsoft サービスにサインインするために使用できます。

1 電子メールアドレス  @ outlook.com

新しいパスワード

パスワードの再入力

2

姓 (例: 田中)

名 (例: 太郎)

3

国/地域  日本

郵便番号  x

4

5

# 11 パスワードを忘れた場合のセキュリティ情報を入力します。

ここで入力した情報で、パスワードを再設定することができます。

①および、②～④のうち2つ以上を入力してください。

- ①  をクリックし、生年月日を選択します。
- ② 「日本」になっていることを確認し、2 段目に携帯電話のメールアドレス、または最初の0と間のハイフン「-」を抜いた電話番号を入力します。  
例：電話番号が「045-□□□-△△△△」の場合、「45□□□△△△△」と入力します。  
(□△は数字を表しています。)
- ③ 以前から使用しているメールアドレスを入力します。  
お持ちでない場合は②と④を入力してください。
- ④  をクリックし、秘密の質問を選択し、2 段目に答えを入力します。
- ⑤ 「次へ」をクリックします。

← セキュリティ情報の追加

この情報は、アカウントをより安全に保ちながら、パスワードを復元できるようにする目的でのみ使用されます。

生年月日	年 <input type="text"/> 月 <input type="text"/> 日 <input type="text"/>	1
携帯電話のメールアドレスまたは電話番号	日本 <input type="text"/> <input type="text"/>	2
連絡用メールアドレス	<input type="text"/>	3
秘密の質問	いずれかを選択してください <input type="text"/>	4
答え	<input type="text"/>	

5

## 12 最終設定を行います。

- ① 画面に表示されている文字を入力します。  
文字が読めない場合は「新規」をクリックします。新しい文字が表示されます。
- ② 「次へ」をクリックします。



### Point

- ▶ 文字の入力が失敗した場合、「入力した文字が画面の文字と一致しません」というメッセージが表示され、新しい文字が表示されます。表示されている文字を再度入力してください。
- ▶ 入力したメールアドレスが、すでに他の人に使用されていた場合、手順 10 に戻ります。入力した情報はそのまま残りますが、手順 12 はやり直しになります。

### アカウント取得についてのお問い合わせ

手順 10～12 の Microsoft アカウントを取得する操作については、日本マイクロソフト株式会社のサーバーにインターネットで接続して行っています。本書と異なる画面が表示された場合など、ご不明な点は日本マイクロソフト株式会社にお問い合わせください。

#### 日本マイクロソフト株式会社 パーソナルサポート窓口

※お電話で問い合わせると、「マイクロソフト コミュニティ」のご利用を案内される場合があります。

電話番号：0120-54-2244

受付時間：月～金 / 9:30-12:00、13:00-19:00 (土・日・祝祭日および指定休業日を除く)

マイクロソフト コミュニティ

URL：http://answers.microsoft.com/ja-jp/

# 13 Windows のセットアップが完了しました。そのまましばらくお待ちください。

画面が何度か変化します。

スタート画面が表示されるまでお待ちください。



画面が何度か変化します

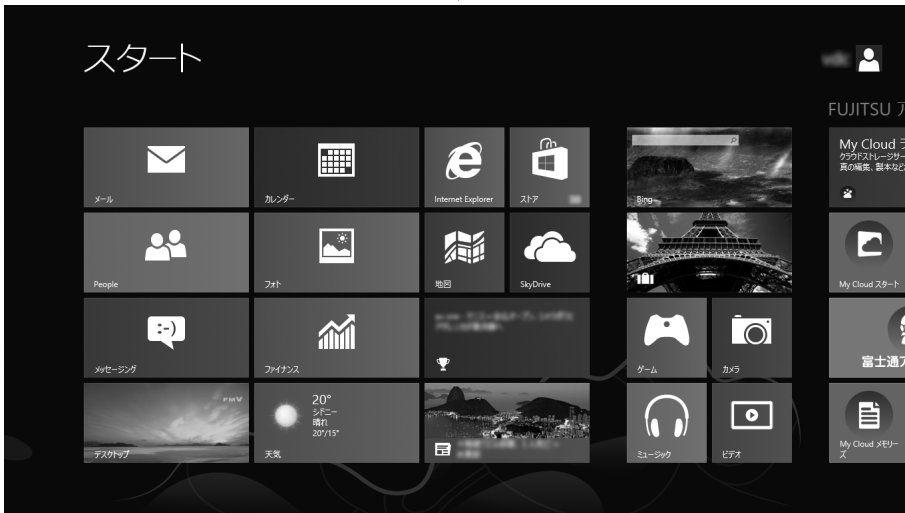

# 14 スタート画面で画面左上にある「メール」をクリックします。

Microsoft アカウントとしてお使いのメールアドレスで、メールを送受信できるようになります。  
「メールをバックグラウンドで実行しますか？」というメッセージが表示された場合は、「許可」をクリックします。

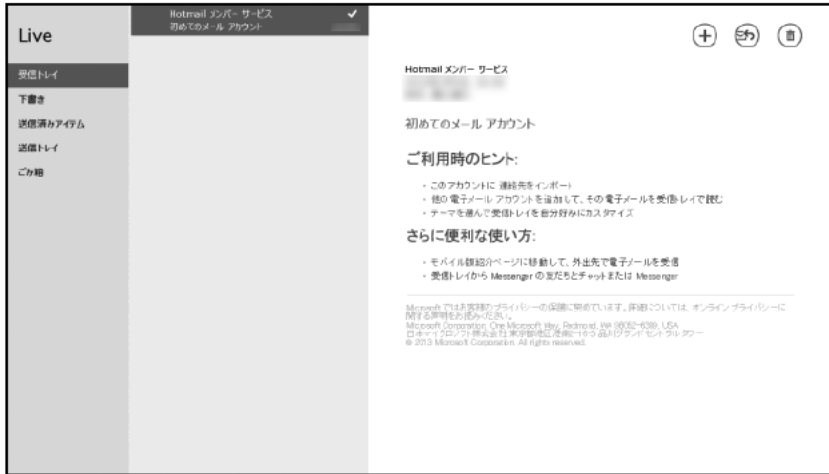

## プロバイダーから提供されたメールアドレスなどでメールを使うには

Windows ストア アプリの「メール」ではお使いになれません。  
「Outlook」、または「Windows Live メール」をお使いください。  
使い方については、「富士通アドバイザー」の「メールの使い方」をご覧ください(→ P.45)。  
「Outlook」について、ご不明な点がある場合は、次のお問い合わせ窓口をご利用ください。

### PC コンシェルジュサービス [有料] (富士通株式会社提供)

電話：0120-99-5462 (携帯電話からの場合：045-514-2262)

受付時間：9:00～21:00

URL：<http://azby.fmworld.net/concierge/>

### 日本マイクロソフト株式会社 技術サポート窓口

電話：0120-54-2244

受付時間：月～金／9:30～12:00、13:00～19:00、  
土／10:00～17:00 (日・祝祭日および指定休業日を除く)

URL：<http://support.microsoft.com/contactus/>

# 15 パソコン本体の電源ボタン (⏻) を押します。

Windows が終了します。

## Point

- ▶ 電源ボタンを 4 秒以上押すと、パソコンの電源が強制的に切れてしまいます。データが失われる場合もありますので、ご注意ください。詳しくは、「Windows をスタートする / 終了する」(→ P.51) をご覧ください。

これで、Windows のセットアップが完了しました。

## パソコンを快適にお使いいただくための準備をする

パソコンを最新の状態にアップデートするなど、パソコンを使うために知っておいていただきたいことや、「Word」や「Excel」を使うための準備などについてご案内します。

(「Word」、「Excel」は Office 搭載機種のみお使いになれます。)

### 1 電源ボタン (⏻) を押します。

ロック画面が表示されます。

### 2 **Enter** を押します。

パスワードを入力する画面が表示されます。

### 3 パスワードを入力し、**→** をクリックします。

「Windows をセットアップする」の手順 10 で記入したパスワードです。  
スタート画面が表示されます。

### 4 スタート画面が表示されたら、「富士通アドバイザー」をクリックします。



## 5 富士通アドバイザーの画面が表示されたら、内容をよくお読みになり、「同意する」をクリックします。

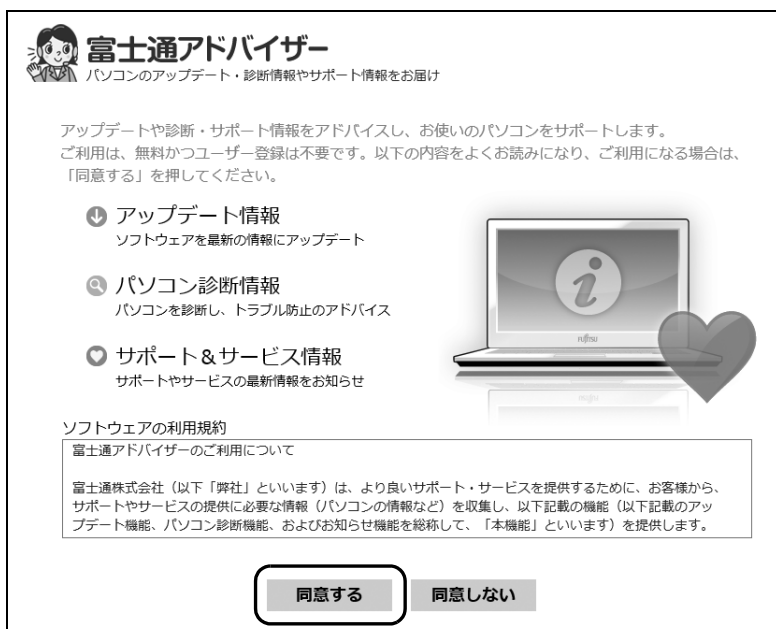

## 6 「富士通アドバイザーをバックグラウンドで実行しますか？」と表示されたら、「許可」をクリックします。

この後は、画面の指示に従って操作を進めます。

### ■ 次のお知らせが表示されたら、できるだけ早く、クリックしてお読みください

#### ● ワード・エクセルをお使いになる前に（Office 搭載機種のみ）

Office をインストールします。

#### ● パソコンを最新の状態にする

セキュリティ対策アプリや Windows を最新の状態にします。

#### ● 使用上のご注意

このパソコンをお使いになるうえで知っておいていただきたい内容です。

#### ● Windows 8 の使い方

Windows の基本操作や、パソコンの音量や画面の明るさの調整方法などをご紹介します。

#### **P**oint

- ▶ お知らせが表示されるまでに時間がかかる場合があります。お知らせが表示されない場合は、しばらくお待ちください。
- ▶ 「富士通アドバイザー」は、このほかにも、パソコンを快適にお使いいただくためのお知らせを配信します。定期的にご確認ください。



ここでは、セットアップ中にインターネットに接続しなかった場合、どのようにセットアップを完了したら良いか説明します。操作の流れは次のようになります。

Windows セットアップ時にローカルアカウントを取得する (→ P.47)

インターネットに接続する (→ P.48)

Microsoftアカウントに切り替える (→ P.50)

メールの設定をする  
(「Windows のセットアップをする」手順 14)

Windows を終了する  
(「Windows のセットアップをする」手順 15)

パソコンを快適にお使いいただくための準備をする (→ P.45)

## Windows セットアップ時にローカルアカウントを取得する

「Windows のセットアップをする」の手順 9 で次のような画面が表示された場合の操作方法です。

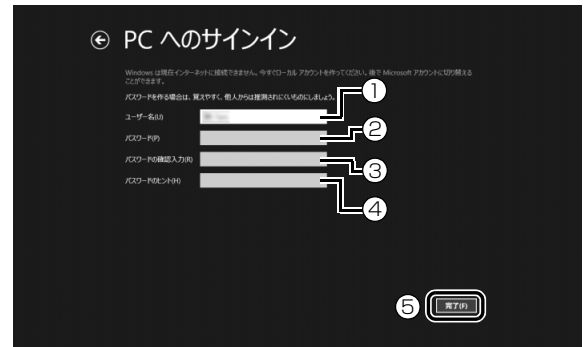

- ① 「ユーザー名」を入力します。
  - ・「Windows のセットアップをする」の手順 5 で入力したコンピューター名と同じ名前を入力できません。
  - ・12文字以内の半角英数字 (a～z、A～Z、0～9) で好きな名前を入力してください。
- ② 「パスワード」を入力します。
  - 12文字以内の半角英数字 (a～z、A～Z、0～9) で好きなパスワードを入力してください。
- ③ ②で入力したものと同じものを入力します。
- ④ 自分だけがパスワードを思い出せるようなヒントを入力してください。かなも漢字も使用できます。
- ⑤ 「完了」をクリックします。

Windows のセットアップが完了しました。  
スタート画面が表示されるまでお待ちください。

## インターネットの設定をする

このパソコンをお使いになるときは、有線 LAN または無線 LAN でインターネットに接続してください。インターネットの設定方法については、ご契約のプロバイダーの指示に従ってください。

### Point

- ▶ インターネットに接続するには、プロバイダーとの契約が必要です。プロバイダーとは、インターネットに接続するためのサービスを提供している企業や団体です。プロバイダーと契約すると、インターネットに接続するために必要な情報などが送られてきます。プロバイダーの指示に従って、パソコンの設定をしてください。
- ▶ データ通信カードやアダプターなどをお使いになりインターネットに接続する場合、設定および使用方法については、データ通信カードやアダプターに添付のマニュアルをご覧ください。データ通信カードやアダプターに関しては、ご契約のデータ通信サービス会社にお問い合わせください。

### 有線 LAN でインターネットに接続する

有線 LAN をお使いになる場合は、LAN ケーブルを LAN コネクタに接続します。

### 無線 LAN でインターネットに接続する

ここでは、無線LANアクセスポイントと内蔵無線LANを使って、無線 LAN でインターネットに接続する方法を説明します。

### 重要

- ▶ お使いのパソコンに無線LANが搭載されているか、「仕様一覧」(→P.154) をご覧になり、確認してください。  
無線LANが搭載されていない場合は、有線LANまたは別売の無線LANアダプターをお使いください。

### Step1 無線 LAN アクセスポイントを設定する

別売の無線LANアクセスポイントを用意し、インターネットに接続する設定を行ってください。設定方法は、無線LANアクセスポイントのマニュアルをご覧ください。

### 重要

- ▶ 無線LANアクセスポイントは、セキュリティの設定をしてお使いになることをお勧めします。セキュリティの設定をしないと、通信内容を傍受されたり、ネットワークに侵入されたりする危険があります。

### Step2 無線 LAN アクセスポイントの設定を記入する

無線LANアクセスポイントに設定した情報を、次の欄に記入してください。パソコンに無線LANの接続設定をするときに、必要になります。

記入後は第三者に漏れないよう注意してください。無線LANアクセスポイントの設定情報がわからない場合は、**無線LANアクセスポイントのメーカーにお問い合わせください。**

- SSID (ネットワーク名)



無線LANアクセスポイントの名前のようなものです。パソコンから接続する無線LANアクセスポイントを識別するために利用されます。

- パスワード



無線LANアクセスポイントにセキュリティをかけるときに設定します。

### Step3 無線 LAN の電波を発信する (LIFEBOOK の場合のみ)

- 1 「チャーム」を表示し、 (設定) をクリックします。  
 『Windows 8 基本操作クイックシート』
- 2 「設定チャーム」で「PC 設定の変更」をクリックします。



(これ以降の画面は機種や状況により異なります。)

- 3 次の画面の操作をします。

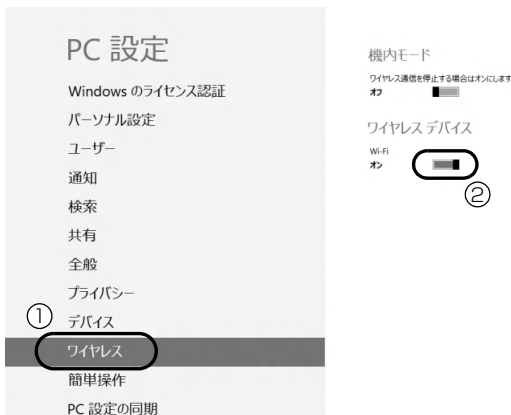

- ① 「ワイヤレス」をクリックします
- ② 「ワイヤレスデバイス」の「Wi-Fi」の (オフ) をクリックして (オン) にします。

#### 重要

- ▶ パソコンを屋外で使う場合、電波法のためにより5GHz帯の電波を停止する必要があります。

### Step4 パソコンの設定をする

Windows 8の標準機能を使って無線LANの設定を行う方法を説明します。

- 1 無線 LAN アクセスポイントの電源が入っていることを確認します。  
無線LANアクセスポイントの電源の入れ方については、無線LANアクセスポイントに添付されているマニュアルをご覧ください。

- 2 「チャーム」を表示し、 (設定) をクリックします。  
 『Windows 8 基本操作クイックシート』
- 3 「設定チャーム」で「ワイヤレス」アイコンをクリックします。



- 4 次の画面の操作をします。



- ① Step2 で記入した無線 LAN アクセスポイントの SSID (ネットワーク名) を選択します。
- ② 「自動的に接続する」の  をクリックして  にします。
- ③ 「接続」をクリックします。

- 5 次の画面の操作をします。



- ① Step2 で記入した無線 LAN アクセスポイントのパスワードを入力します。
- ② 「次へ」をクリックします。

## 6 PCの共有設定について選択します。



- ① 公共の場所にあるネットワークへ接続する場合はこちらをクリックします。
- ② ホームネットワークや社内ネットワークへ接続する場合はこちらをクリックします。

## 7 正しく設定できたか確認します。

正しく設定できると、「接続済み」と表示されます。



### Point

- ▶ 「ワイヤレスネットワーク接続」が「接続中です」にならなかった場合は、もう一度、Step2で記入した無線LANアクセスポイントの設定情報と、手順5で入力したパスワードを確認してください。
- ▶ 無線LANアクセスポイントで設定した内容と同じ情報をパソコンに設定しないと、ネットワークに接続できません。無線LANアクセスポイントの設定がわからない場合は、無線LANアクセスポイントのメーカーにお問い合わせください。
- ▶ プロバイダーから提供されるインターネット接続に必要な情報が正しく設定されているか確認してください。設定する情報がわからない場合は、ご契約のプロバイダーにお問い合わせください。

## 8 すべてのウィンドウを閉じます。

これで無線LANを使ったインターネット接続は完了です。

## Microsoft アカウントに切り替える

Windows 8ではMicrosoftアカウントでサインインすることで、様々な機能やサービスを快適に利用できます。インターネットに接続したら、ローカルアカウントをMicrosoftアカウントに切り替えてください。「@メニュー」で切り替え方法を確認できます。

- 1 スタート画面で「@メニュー」をクリックします。
- 2 次の画面の操作をします。

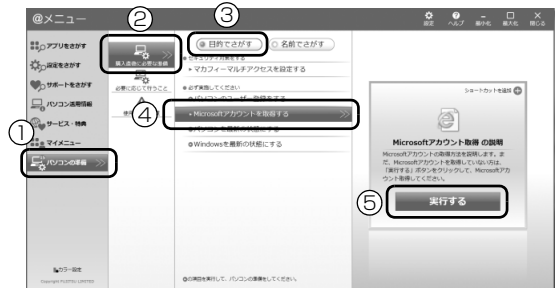

- ① 「パソコンの準備」をクリックします。
- ② 「購入直後に必要な準備」をクリックします。
- ③ 「目的でさがす」をクリックします。
- ④ 「Microsoft アカウントを取得する」をクリックします。
- ⑤ 「実行する」をクリックします。

- ➡ この後は、「Windowsのセットアップする」の手順14、手順15、および「パソコンを快適にお使いいただくための準備をする」(→ P.45)を行ってください。

## Windows をスタートする／終了する

## クイックスタート機能について

このパソコンには、クイックスタート機能が搭載されています。クイックスタート機能では、パソコンの電源を切らずに Windows を終了するため、次にパソコンを使うときに、高速でスタートさせることができます。

Windows がスタートするまでの時間と終了後の消費電力の関係は、次の表のとおりです。

	Windows が スタートする までの時間	消費電力
クイックモードで終了	速 ↑	↓ 低
パソコンの電源を切る (シャットダウン)		

(消費電力は、お使いの機種により異なります)

## Point

- ▶ クイックモードで終了すると、Windowsをサインアウトした後、スリーブに移行します。スリーブについて、詳しくは次のマニュアルをご覧ください。

## Web『補足情報』

- ▶ クイックモードで終了すると、バッテリー残量が少なくなると自動的に休止状態に移行します。休止状態について、詳しくは次のマニュアルをご覧ください。

## Web『補足情報』

ご購入時は、クイックモードに設定されています。設定を変更するときは次のように操作してください。

- 1 スタート画面の何も無いところで右クリックし、画面右下の「すべてのアプリ」をクリックします。  
📄『Windows 8 基本操作クイックシート』
- 2 「電源ボタン設定」をクリックします。
- 3 「電源ボタン設定」ウィンドウで設定を変更し、「設定を保存」をクリックします。

クイックスタート機能については、次のマニュアルもあわせてご覧ください。

## Web『補足情報』

## Windows をスタートする

## ⚠ 注意

- ⊘ ● 落雷の可能性がある場合は、あらかじめパソコン本体の電源を切り、その後電源ケーブルをコンセントから抜き、ケーブル類を取り外しておいてください。落雷による感電、火災の原因となります。雷が鳴り出したときは、落雷の可能性がなくなるまでパソコン本体やケーブル類に触れないでください。ケーブル類の接続作業は、落雷の可能性がなくなるまで行わないでください。
- ⓘ ● AC アダプタは、このマニュアルをよく読み、正しく接続してください。誤った接続状態でお使いになると、感電・火災の原因となります。また、パソコン本体が故障する原因となります。

## 重要

- ▶ 必ず内蔵バッテリーパックが取り付けられた状態でお使いください。
- ▶ パソコンを長時間お使いになる場合は、バッテリー切れによるデータ消失などを防ぐため、必ず AC アダプタを取り付けてください。
- ▶ 内蔵バッテリーパックや AC アダプタを取り付けるときは、変形や破損のないことを確認してください。
- ▶ 電源を入れてから Windows がスタートするまでは、キーボードやマウスなどで操作しないでください。正常にスタートできない場合があります。

## 1 電源ボタン (⏻) を押します。

電源ボタンを4秒以上押し続けると、パソコンの電源が強制的に切れてしまいます。データが失われる場合もありますので、ご注意ください。



(イラストは機種や状況により異なります)

電源ランプ (Ⓛ) が青色に点灯し、ロック画面が表示されます。

## 2 [Enter] を押します。

パスワードを入力する画面が表示されます。

## 3 パスワードを入力し、[→] をクリックします。

スタート画面が表示されます。

### Point

▶ 手順3で入力するパスワードは、Windowsのセットアップのときに入力したパスワードです。パスワードについて、詳しくは「すべてのアプリ画面」の「ヘルプとサポート」をクリックしてWindowsのヘルプを表示し、「パスワード」で検索して「パスワードを変更する」をご覧ください。

「すべてのアプリ画面」の表示方法は、

📖『Windows 8 基本操作クイックシート』をご覧ください。

▶ Windows がスタートしないときは

- ・ AC アダプタを接続している場合  
AC アダプタが正しく接続されているか確認してください。
- ・ バッテリのみで使う場合
  - 内蔵バッテリーパックが正しく取り付けられているか確認してください。
  - バッテリ残量が少なくても電源を入れてもWindowsが起動しないことがあります。残量が少ない場合は、AC アダプタを接続してください。

それでもWindowsがスタートしない場合は、「起動・終了時」(→ P.116) をご覧ください。

▶ 「Windows のライセンス認証」の青い画面が表示されたときは「Windows・アプリ関連」(→ P.118) をご覧ください。

## Windows を終了する

### 重要

- ▶ クイックモードでWindowsを終了するときは、スタート画面またはデスクトップ画面が表示されている状態で終了してください。コンピューターのロックをした状態では、クイックモードでWindowsを終了することはできません。
- ▶ Windowsを終了する前に、作業中のデータがある場合は保存してください。また、CD/DVDドライブにディスクが入っている場合は取り出ししてください。
- ▶ 次のような場合は、「パソコンの電源を切る(シャットダウンする)」(→ P.53) をご覧になり、電源を切ってください。
  - ・ メモリを交換する
  - ・ 内蔵バッテリーパックを取り外す
  - ・ 空冷用通風路のお手入れをする
  - ・ トラブル解決ナビを起動する
  - ・ BIOS セットアップを起動する
- ▶ Windows がスタートして1分以上たってから終了するようにしてください。

## 1 電源ボタン (⏻) を押します。

電源ボタンを4秒以上押し続けると、パソコンの電源が強制的に切れてしまいます。データが失われる場合もありますので、ご注意ください。

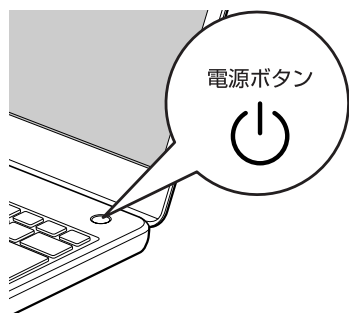

(イラストは機種や状況により異なります)

しばらくすると Windows が終了します。

### Point

- ▶ Windows が終了できないときは、「起動・終了時」(→ P.116) をご覧ください。
- ▶ パソコンは Windows を終了した状態でも少量の電力を消費します。バッテリー残量を減らさないためには、AC アダプタを接続してください。
- ▶ 長期間パソコンを使用しない場合は、パソコンの電源を切ってから内蔵バッテリーパックと AC アダプタを取り外してください。
  - ・ AC アダプタや電源ケーブルは、変形したり、割れたり、傷が付かないように保管してください。保管するときは、AC アダプタにケーブル類を巻きつけたりしないでください。

## パソコンの電源を切る (シャットダウンする)

電源を切ることをシャットダウンといいます。

### 重要

- ▶ 次のような場合は、ここで説明している手順でパソコンの電源を切ってください。
  - ・ メモリを交換する
  - ・ 内蔵バッテリーパックを取り外す
  - ・ 空冷用通風路のお手入れをする
  - ・ トラブル解決ナビを起動する
  - ・ BIOS セットアップを起動する

- 1 マウスポインターを画面の右上隅に合わせて「チャーム」を表示します。  
📄『Windows 8 基本操作クイックシート』
- 2 そのまま真下にマウスポインターを移動させて「設定」をクリックします。
- 3 「PC 設定の変更」をクリックします。
- 4 画面左側のメニューで「全般」をクリックします。
- 5 画面右側のメニューで「今すぐ再起動する」をクリックします。  
表示されない場合は画面をスクロールします。
- 6 「PC の電源を切る」をクリックします。

## 電源ランプの状態

電源ランプ (①) は、パソコンの状態によって次のように動作します。

電源ランプの状態	パソコンの状態
青色点灯	パソコンの電源が入っている
オレンジ色点灯	クイックモードで終了
点滅	スリープ
消灯	・ 休止状態 ・ パソコンの電源が切れている

## スリープにする／復帰させる

スリープとは、Windows を終了せずに、作業中のデータなどをメモリに保存して、パソコンを待機状態にすることです。

スリープにしておくと、次にパソコンを使うときにすぐに使い始めることができます。

### パソコンをスリープにするときの注意

次の場合は、いったんパソコンの電源を切り、電源を入れ直してください。

- パソコンを長期間使わないとき
- パソコンの動作が遅くなったり、正常に動作しなくなったりするとき

#### Point

- ▶ スリープ中は、メモリに保存したデータなどを保持するために少しずつ電力を消費しています。
- ▶ ご購入時は、スリープしてから一定時間経過するか、バッテリーの残量が少なくなると、休止状態に移行するように設定されています。休止状態について、詳しくは次のマニュアルをご覧ください。

#### Web『補足情報』

- ▶ Web カメラを使用するアプリを起動中は、一定時間パソコンを操作しない場合に自動的にスリープや休止状態になる機能はご使用になれません。

## スリープにする

- 1 マウスポインターを画面の右上隅に合わせて「チャーム」を表示します。  
『Windows 8 基本操作クイックシート』
- 2 そのまま真下にマウスポインターを移動させて「設定」をクリックします。
- 3 「電源」▶「スリープ」の順にクリックします。  
ディスプレイの表示が消えスリープになります。

#### Point

- ▶ 液晶ディスプレイを閉じることで、スリープすることもできます。  
詳しくは、次のマニュアルをご覧ください。

#### Web『補足情報』

## スリープから復帰する

- 1 電源ボタン (⏻) を押します。  
ロック画面が表示されます。  
電源ボタンは 4 秒以上押さないでください。パソコンの電源が切れてしまいます。
- 2 **[Enter]** を押します。  
パスワードを入力する画面が表示されます。
- 3 パスワードを入力し、**[→]** をクリックします。  
スタート画面が表示されます。

#### Point

- ▶ スリープにした後は、必ず 10 秒以上たってから復帰 (レジューム) するようにしてください。
- ▶ 復帰 (レジューム) させた後は、必ず 10 秒以上たってから、スリープにするようにしてください。
- ▶ 液晶ディスプレイを開くことで、復帰 (レジューム) することもできます。
- ▶ 電源ボタンを押す以外の方法でスリープからレジュームさせると、Windows の仕様により、画面が表示されない場合があります。  
画面が表示されない場合は、キーボードやマウス、およびフラットポイントなどから入力を行うと画面が表示されます。
- ▶ レジューム後、画面が表示されないままの状態でも一定時間経過すると、再度スリープになります。



# バッテリー

このパソコンは、AC アダプタを使わずにバッテリーのみで動作させることができます。

## 重要

- ▶ バッテリーのみで使用する場合は、バッテリーが充電されているか確認してください。特にご購入時にはバッテリーが充電されていない場合があるので、ご注意ください。
- ▶ このパソコンは、ご購入時の状態では、クイックモードに設定されています。クイックモードは、Windows を終了しても少量の電力を消費するため、AC アダプタを接続してお使いになることをお勧めします。

## バッテリーの充電

- AC アダプタを接続すると、バッテリーの充電を開始します。充電が始まると、バッテリー充電ランプが点灯します。
- バッテリー残量が 90% 以上の場合は、AC アダプタを取り付けても充電は始まりません。バッテリー残量が少なくなると自動的に充電が始まります。

## 充電状態や残量の確認

バッテリーの充電の確認は、バッテリー充電ランプ/バッテリー残量ランプで行います。

バッテリー充電ランプ (▶) およびバッテリー残量ランプ () は、次のように表示されます。

### ■ バッテリー充電ランプ (▶)

- AC アダプタ接続時

充電ランプの表示	状態
オレンジ色点灯	充電中
青色点灯	充電完了 [注]

注：ECO Sleep が動作中の場合、電源オフ状態や休止状態ではバッテリー充電ランプは点灯しません。詳しくは、次のマニュアルをご覧ください。

 Web『補足情報』

- 次の場合、バッテリー充電ランプがオレンジ色点滅します。
  - ・ 内蔵バッテリーパックが熱を持って温度が高くなった場合
  - ・ 冷やされて温度が低くなったときに、バッテリーの保護機能が働いて充電を停止している場合内蔵バッテリーパックの温度が平常に戻ると、オレンジ色点灯になり充電を再開します。
- AC アダプタ未接続時は、充電ランプは消灯します。

### ■ バッテリー残量ランプ ()

バッテリー残量ランプの色 [注 1]	バッテリー残量
青色	100 ~ 51%
オレンジ色	50 ~ 13%
赤色	12% 以下 (LOW バッテリー状態) [注 2]

- 注 1：本パソコンの電源の状態により次のようになります。
- ・ 電源オン時：点灯
  - ・ スリープ中：点灯 (充電中)、またはゆっくり点滅 (充電していないとき)
  - ・ クイックモードで終了時：点灯 (充電中)、またはゆっくり点滅 (充電していないとき)
  - ・ 休止状態：点灯 (充電中)、または消灯 (充電していないとき)
  - ・ 電源オフ時：点灯 (充電中)、または消灯 (充電していないとき)
- なお、「充電中」とは、バッテリー充電ランプがオレンジ色に点灯しているときを指します。
- 注 2：LOW バッテリー状態のまま使用し続けると、作成中または保存中のデータが失われることがあります。

- バッテリーパック未装着時は、バッテリー残量ランプは消灯します。
- バッテリー残量ランプが短い間隔で赤色点滅する場合は、バッテリーが正しく充電できないことを示しています。パソコン本体の電源を切ってからバッテリーを取り付け直してください。それでも解消されない場合はバッテリーが異常です。純正の新しいバッテリーと交換してください (→ P.56)。
- バッテリー残量が少なくなると、バッテリー残量不足を通知する警告画面が表示され、その後しばらくすると、強制的に休止状態に移行します。バッテリー残量不足の警告画面が表示されたら、すぐに AC アダプタを接続してください。

- 表示されるバッテリーの残量は、バッテリー（リチウムイオン電池）の特性上、使用環境（温度条件やバッテリーの充放電回数など）により実際のバッテリーの残量とは異なる場合があります。

## バッテリーパックの取り扱い上の注意

### 警告



- バッテリーパックの交換を行う場合は、パソコンの電源を必ず切り AC アダプタを取り外してください。また、パソコンやバッテリーパックのコネクタに触れないでください。  
感電や故障の原因となります。

- バッテリーを長期間使用すると充電する能力が低下するため、バッテリー駆動時間が短くなります。駆動時間が極端に短くなってきたら、純正の新しいバッテリーパックに交換してください。  
使用できるバッテリーパックについては、製品情報ページ (<http://www.fmworld.net/fmv/>) をご覧になるか、ご購入元にお問い合わせください。
- バッテリーの交換時に、液晶ディスプレイにネジや文房具などをはさんだり、パソコン本体内部にパソコンの部品やネジを落とさないように注意してください。

### 重要

- ▶ 取り外した内蔵バッテリーパックは、ショート（短絡）防止のために、内蔵バッテリーパックのコネクタに絶縁テープを貼るなどの処置を行ってください。なお、取り外した内蔵バッテリーパックは乾電池などの電池と混ぜないようにしてください。
- ▶ 内蔵バッテリーパック（リチウムイオン電池）は、貴重な資源です。廃棄する場合は、リサイクルにご協力をお願いします（→ P.153）。

## 内蔵バッテリーパックの交換方法

- 1 パソコンの電源を切り（→ P.53）、AC アダプタを取り外します。
- 2 液晶ディスプレイを閉じ、パソコン本体を裏返します。
- 3 内蔵バッテリーパックロックを解除します。  
①内蔵バッテリーパックロック 1 を矢印の方向に押したまま、②内蔵バッテリーパックロック 2 を矢印の方向にスライドさせます。

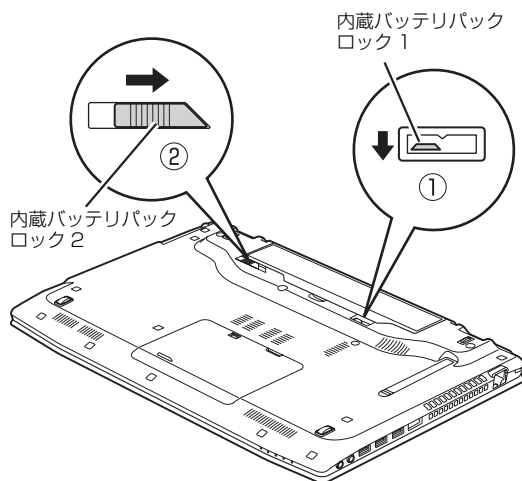

（これ以降のイラストは機種や状況により異なります）

- 4 内蔵バッテリーパックを取り外します。

- ①くぼみに指をかけて、②内蔵バッテリーパックを斜めに持ち上げて取り外します。

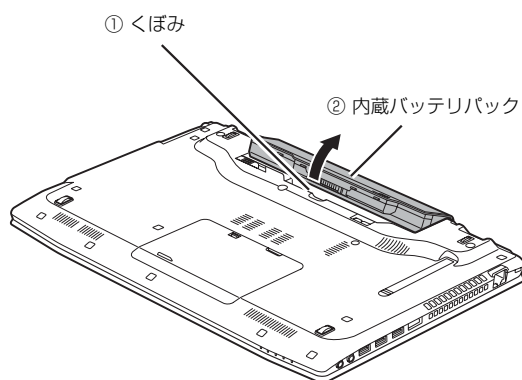

## 5 新しい内蔵バッテリーパックを取り付けます。

内蔵バッテリーパックのロックが解除されていることを確認し、新しい内蔵バッテリーパックのふちとパソコン本体のふちを合わせ、しっかりとはめこみます。

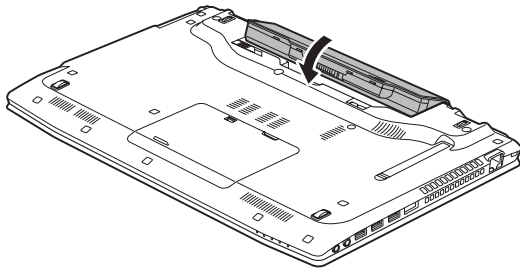

はめ込んだ後、パソコン本体の底面と内蔵バッテリーパックに段差がないことを確認してください。

ここに段差がないことを確認してください。

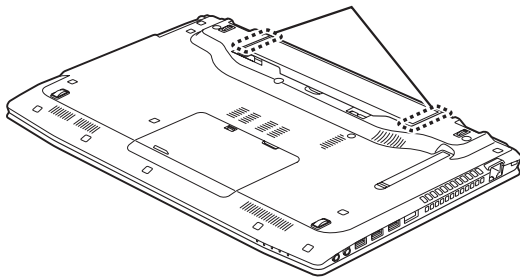

## 6 内蔵バッテリーパックロック 2 をロックします。

①内蔵バッテリーパックロック 1 を矢印の方向に押したまま、②内蔵バッテリーパックロック 2 を矢印の方向にスライドさせます。

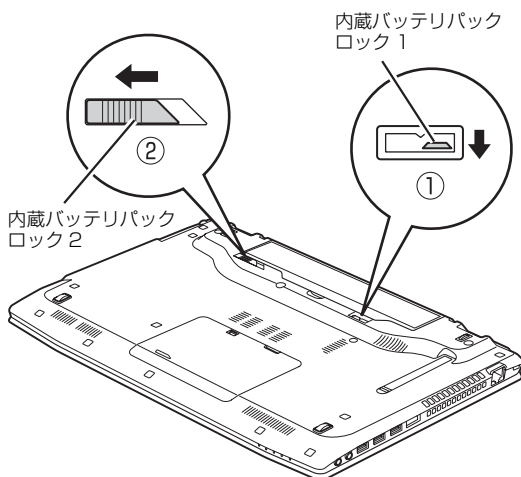

## パソコンの節電

このパソコンには節電の設定が簡単にできる、「節電ナビ」が搭載されています。



### Point

- ▶ 「節電ナビ」の使い方については、次のマニュアルをご覧ください。

[Web『補足情報』](#)

### ●かんたん節電

画面の明るさや、スリープ状態にするまでの時間などを対話形式で設定することができます。

### ●こだわり節電

「省電力ユーティリティ」などのこだわりの節電機能について、現在の状態を確認したり、設定を変更したりすることができます。

## マウス

### マウス添付機種のみ

USB レザーマウスは、底面からの光により照らし出されている陰影を検知し、マウスの動きを判断しています。このため、机の上だけでなく、衣類の上や紙の上でも使うことができます。

### マウスをお使いになるうえでの注意

- マウス底面から眼に見えないレーザー光を発しています。直接眼に向けると、眼に悪い影響を与えることがありますので避けてください。
- センサー部分を汚したり、傷を付けたりしないでください。
- 発光部分を他の用途に使わないでください。
- マウスは電源オフ USB 充電機能対応以外の USB コネクタに接続してお使いください (→ P.24)。
- USB レザーマウスは、次のようなものの表面では正しく動作しない場合があります。
  - ・鏡やガラスなど反射しやすいもの
  - ・光沢のあるもの
  - ・濃淡のはっきりしたしま模様や柄のもの (木目調など)
  - ・網点の印刷物など、同じパターンが連続しているもの
- このマウスは非接触でマウスの動きを検知しているため特にマウスパッドを必要としませんが、マウス本体は接触しているため、傷が付きやすい机やテーブルの上では、傷防止のためにマウスパッドなどを使うことをお勧めします。

## 各部の名称と働き

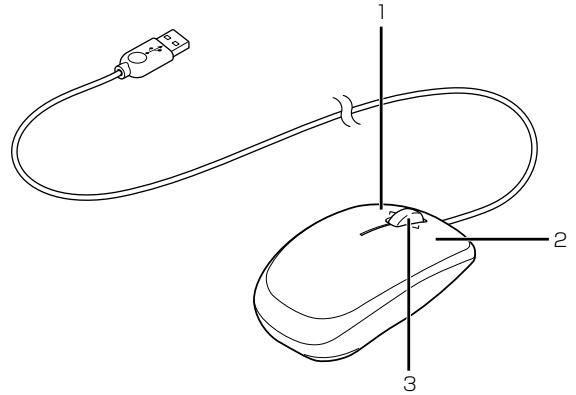

(イラストは機種や状況により異なります)

### 1 左ボタン

クリックするとき押します。

### 2 右ボタン

右クリックするとき押します。

### 3 スクロールホイール

- ・ホイールを回すと、画面を上下にスクロールできます。スタート画面の場合は、左右にスクロールします。
- ・ホイールを左右に倒すと、「エクスプローラー」や Web ブラウザーの「戻る」、「進む」と同じ動作をします。

## マウスの使い方

ここでは、ご購入時に添付されているマウスの使い方について説明します。

### Point

- ▶ マウスの設定について  
マウスの設定は次の手順で表示する設定画面で変更できます。ただし、設定項目によっては設定が反映されない場合があります。
  1. スタート画面の何も無いところで右クリックし、画面右下の「すべてのアプリ」をクリックします。  
『Windows 8 基本操作クイックシート』
  2. 「コントロールパネル」▶「ハードウェアとサウンド」の順にクリックします。
  3. 「デバイスとプリンター」の「マウス」をクリックします。
- ▶ スクロールホイールを押したときの動作はお使いの状況により異なります。
- ▶ スクロール機能や戻る・進む機能は、使用するアプリによって動作が異なる場合があります。

### ■クリック

左ボタンをカチッと1回押して、すぐ離すことです。また、右ボタンを1回カチッと押すことを「右クリック」といいます。

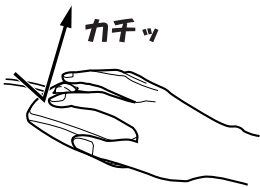

### ■ダブルクリック

左ボタンをカチカチッと2回素早く押して、すぐ離すことです。



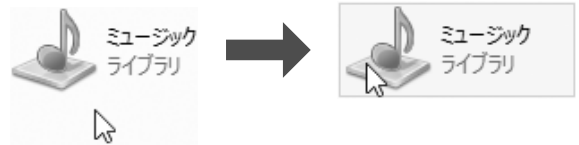

### ■ポイント

マウスポインター（）をアイコンやメニューなどに合わせることで、ポイントすることです。ポイントすると、項目が反転表示されたり、項目の説明が表示されたりします。



### ■ドラッグ

アイコンやウィンドウを、マウスポインター（）でつかむようにして移動させることです。マウスポインター（）を任意の位置に移動し、左ボタンを押しながら希望の位置までマウスを移動し、指を離します。

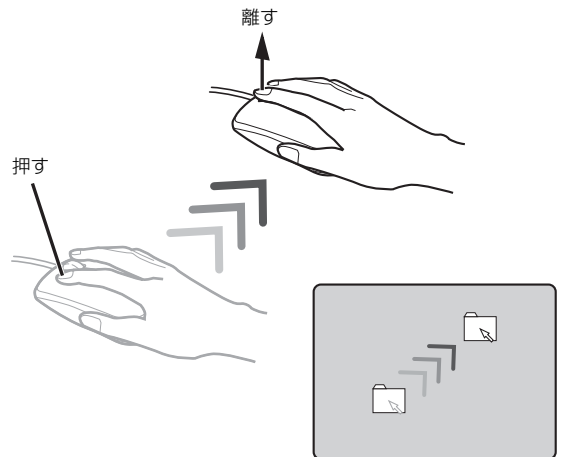

### ■スクロール

スクロールホイールを回して、画面の表示を動かすことです。



### ■戻る・進む

スクロールホイールを左右に倒すと、「エクスプローラー」や Web ブラウザーの「戻る」、「進む」と同じ動作をします。

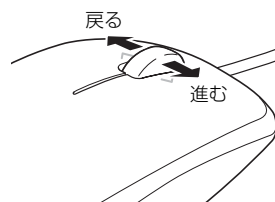

## フラットポイント

フラットポイントは、指先の操作でマウスポインターを動かしたり、画面やウィンドウの表示を切り替えたりすることができるポインティングデバイスです。

操作面を指先でなぞることで、画面上のマウスポインターを移動させることができます。

左右のボタンは、それぞれマウスの左右のボタンに相当し、その機能はアプリにより異なります。

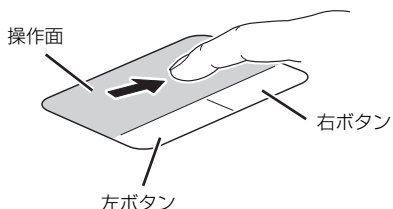

(これ以降のイラストは機種や状況により異なります)

### Point

- ▶ 左右のボタンは操作面と一体化していますが、独立したボタンとして動作します。
- ▶ ボタンを押すときは、ボタンの中央部分を押します。

## フラットポイントをお使いになるうえでの注意

- フラットポイントは操作面表面の結露、湿気などにより誤動作することがあります。また、濡れた手や汗をかいた手で使いになった場合、あるいは操作面の表面が汚れている場合は、マウスポインターが正常に動作しないことがあります。このような場合は、電源を切ってから、薄めた中性洗剤を含ませた柔らかい布で汚れを拭き取ってください。
- フラットポイントの操作面で操作するときは、指の先が接触するようにしてください。指の腹を押さえるように操作すると、マウスポインターが正常に動作しないことがあります。

### Point

- ▶ フラットポイントの詳しい設定方法については、次のマニュアルをご覧ください。

[Web『補足情報』](#)

## フラットポイントの使い方

ここでは、フラットポイントの機能について説明しています。

### Point

- ▶ ここで説明している使い方は、使用するアプリや、アプリの状態によって、動作が異なったり、お使いになれないことがあります。

### ■マウスポインター(マウス)を移動させる

操作面を指先でなぞります。

指が操作面の端まできたら、いったん操作面から指を離して、もう一度別の位置からなぞってください。指を離してもマウスポインター(マウス)は動きません。

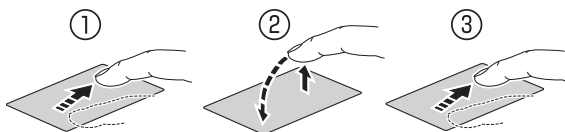

指を離している間はマウスポインターは動きません。

### Point

- ▶ ボタン部分を指先でなぞることでマウスポインターを移動させることもできます。

### ■クリック

左ボタンを1回押してすぐに離すか、操作面を1回軽くたたく(タップする)ことです。

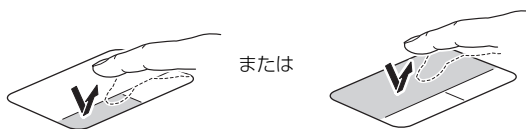

### ■右クリック

右ボタンを1回押してすぐに離すか、操作面を2本指で1回押すことを「右クリック」といいます。

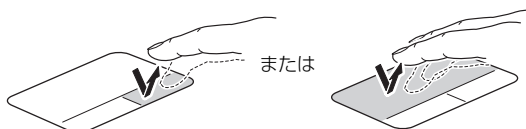

## ■ダブルクリック

左ボタンを2回連続して押すか、操作面を2回連続して軽くたたく（タップする）ことです。

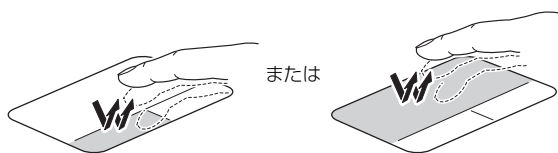

## ■ドラッグ

アイコンやウィンドウを、マウスポインター（)で掴むようにして移動させることです。

左ボタンを押したまま操作面をなぞり、希望の位置で指を離します。または、操作面を素早く2回タップし、2回目のタップのときに指を操作面上から離さずになぞり、希望の位置で指を離します。

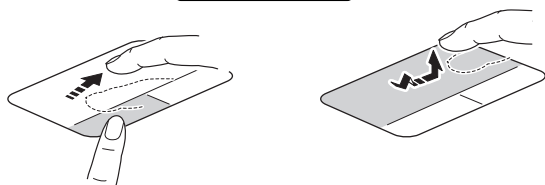
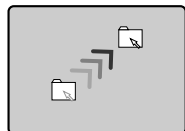

## ■ポイント

マウスポインター（)をアイコンやメニューなどに合わせることで、ポイントすることです。ポイントすると、項目が反転表示されたり、項目の説明が表示されたりします。

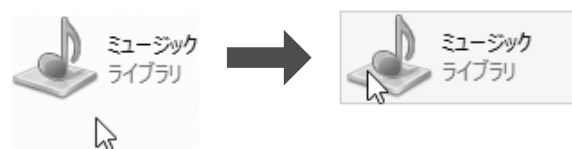

## ■画面を動かす

操作面を2本指で上下になぞることで画面が縦に動き、左右になぞることで横に動きます。

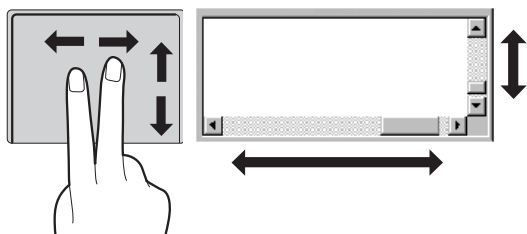

## ■拡大／縮小

操作面で、2本の指でつまんだりひらいたりします。つまむと画像やウィンドウ内の画面が縮小表示され、ひらくと拡大表示されます。

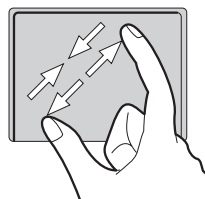

## ■音量を調節する

操作面を3本指で上下になぞることで音量を調節できます。

操作面を3本指で1回押すことで、消音（ミュート）になります。もう一度操作すると、音が出るようになります。

上へ動かす：音量を上げる

下へ動かす：音量を下げる

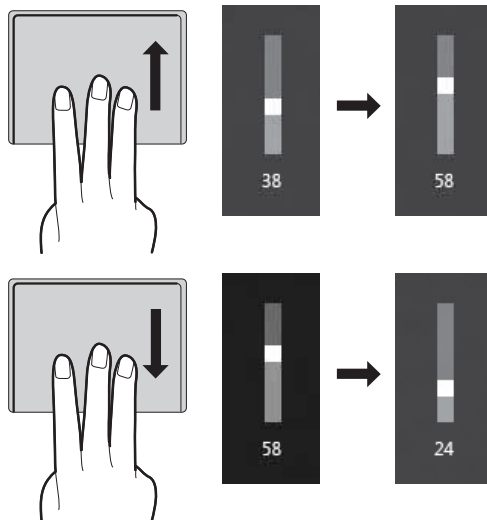

### ■ブラウザなどのページを戻す／進める

操作面を3本指で左になぞるとページが1ページ戻り、右になぞると1ページ進みます。

左へ動かす：戻す

右へ動かす：進める

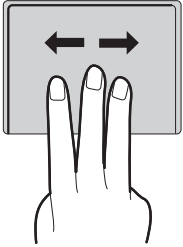

### ■アプリを切り替える

1本指を左端の枠の外から中へスライドすると起動中のアプリが切り替わります。

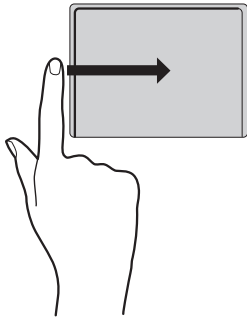

### ■「チャーム」を表示する

1本指を右端の枠の外から中へスライドすると「チャーム」が表示されます。

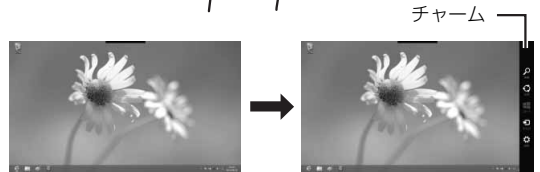
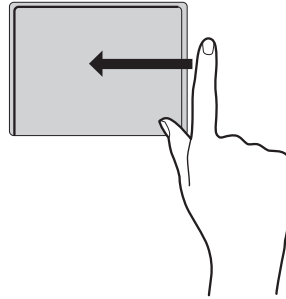

### ■「アプリバー」を表示する

1本指を上端の枠の外から中へスライドすると「アプリバー」が表示されます。

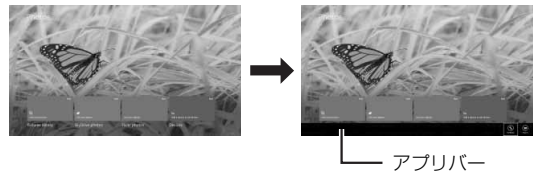
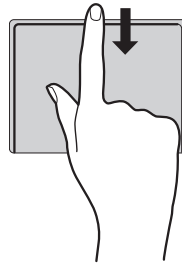

フラットポイントの設定を変更する方法など、詳しくは次のマニュアルをご覧ください。

 [Web『補足情報』](#)



## タッチ機能

### タッチパネル搭載機種のみ

このパソコンは、液晶ディスプレイ（タッチパネル）を直接指先でタッチして操作できるタッチ機能を搭載しています。画面を指でタッチするだけで、マウスポインターを操作することができます。画面上で直接操作できるので、直感的でスピーディな操作が可能です。

### タッチ機能をお使いになる上での注意事項

- 液晶ディスプレイを強く押さないでください。
- 液晶ディスプレイ表面をひっかいたり、金属製のものや固いもので突いたりしないでください。液晶ディスプレイが破損するおそれがあります。
- 濡れた手や、指先が汚れた状態で操作しないでください。
- アプリによっては、タッチ機能の反応が悪かったり、タッチ機能に対応していない場合があります。
- つめや手袋をした指では操作できません。必ず、指の皮膚の部分が画面に触れるようにしてください。

- 指のはらでタッチしたり、タッチしない指や手のひらをディスプレイに近づけすぎないでください。タッチした位置が正しく認識されないことがあります。

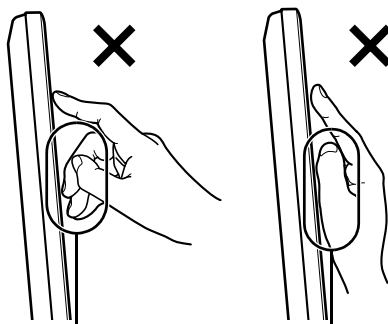
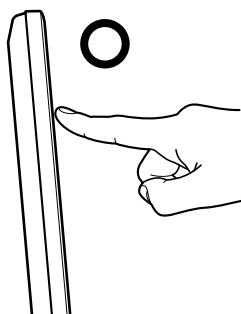

タッチしない指がディスプレイに触れていたり近づいていたりする

タッチしない指や手のひらがディスプレイに近づいている

（イラストは機種や状況により異なります）

- 液晶ディスプレイ（タッチパネル）に、ほこりや皮脂が付着していると、タッチ機能が正しく動作しない場合があります。液晶ディスプレイは、ときどき清掃してください。

## Point

▶ 「タブレット PC 設定」ウィンドウの「画面」タブにある「調整」をクリックして表示される画面で、タッチする位置を調整しないでください。調整してしまった場合は、ご購入時の設定に戻してください。ご購入時の設定に戻す方法は、次のとおりです。

1. スタート画面の何も無いところで右クリックし、画面右下の「すべてのアプリ」をクリックします。

 『Windows 8 基本操作クイックシート』

2. 「コントロールパネル」をクリックします。  
3. 「ハードウェアとサウンド」▶「タブレット PC 設定」の順にクリックします。  
「タブレット PC 設定」ウィンドウが表示されます。

4. 「画面」タブで、「リセット」をクリックします。  
ご購入時の設定に戻ります。

▶ このパソコンのタッチパネルでは、複数箇所を同時にタッチして操作することができます。

## タッチ機能を使う

画面上でタップ（マウスのクリックと同様の操作）をする場合は、指で操作します。

マウスポインターは、画面上をなぞった方向に移動します。

タッチ機能を使った主な操作は次のとおりです。

### ■タップ

画面を 1 回軽くたたきます。

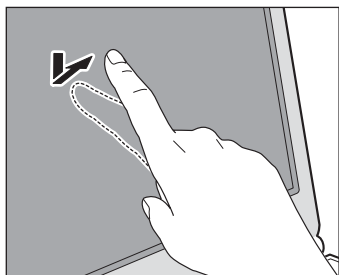

（これ以降のイラストは機種や状況により異なります）

### ■ダブルタップ

画面を 2 回連続して軽くたたきます。

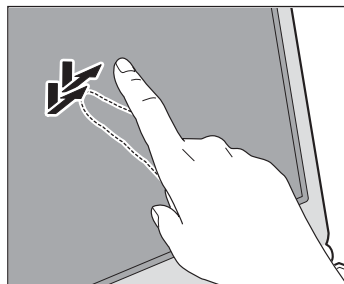

### ■右タップ

1 本指で画面を触れた状態でしばらく待ち、四角い枠が表示されたら画面から指を離します。

### ■ドラッグ

画面に指を軽く押しつけながらなぞります。

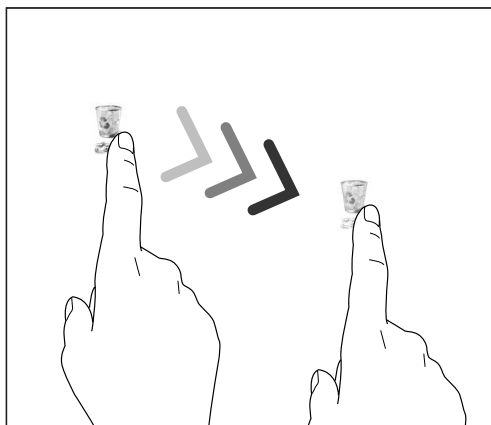

### ■ポイント

画面に軽く触れます。



## ■拡大／縮小

2本指を画面に軽く押しつけながら指をひらいたりつまんだりします。ひらくと画像やウィンドウ内の画面が拡大表示され、つまむと縮小表示されます。

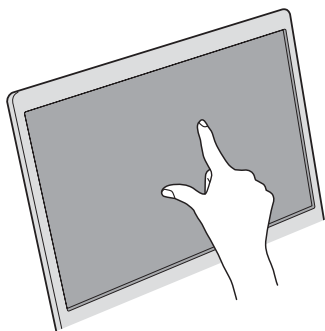

画面の様子

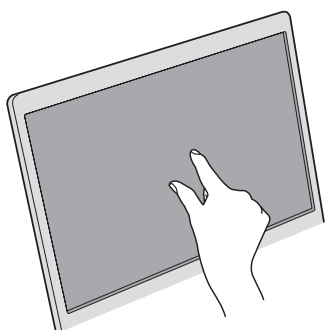

画面の様子

## ■「チャーム」を表示する

1本指を右端の枠の外から中へスライドすると「チャーム」が表示されます。

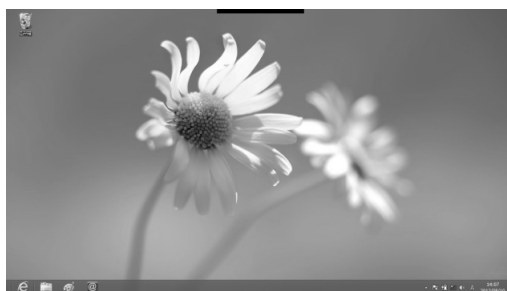
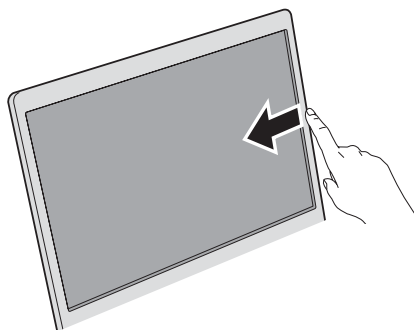

チャーム

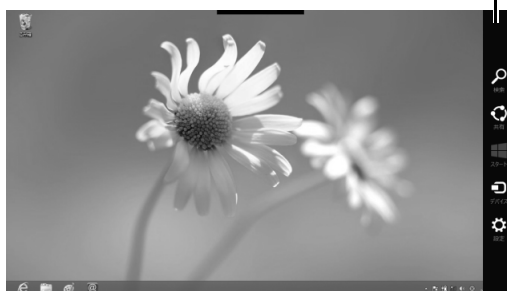

## ■アプリを切り替える

1 本指を左端の枠の外から中へスライドすると起動中のアプリが切り替わります。

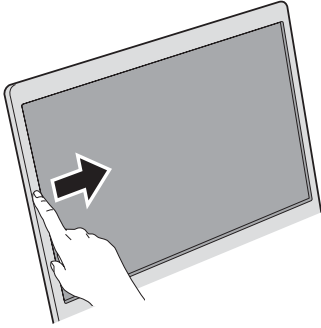

## ■「アプリバー」を表示する

1 本指を上端または下端の枠の外から中へスライドすると、「アプリバー」が表示されます。

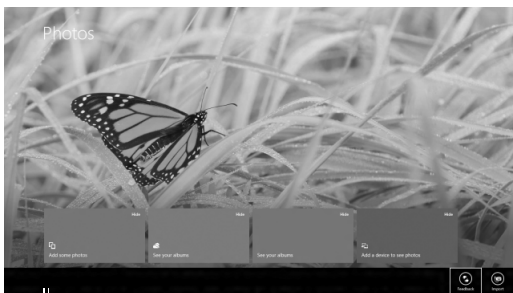
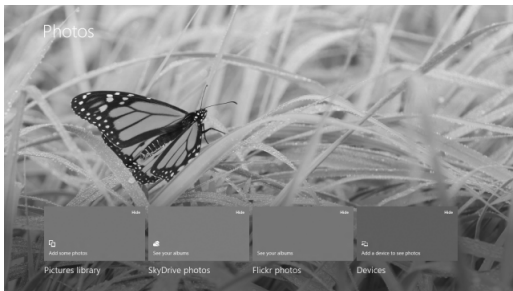
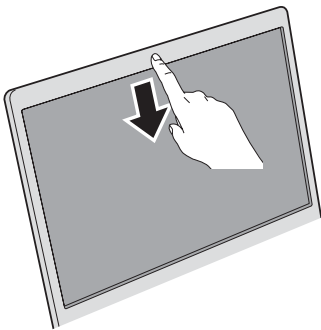

アプリバー

## 音量

次の方法で音量を調節できます。

### 重要

- ▶ 音量はスピーカーから聞こえる音がひずまない範囲に設定・調節してください。スピーカーが故障する原因となる場合があります。
- ▶ 「省電力ユーティリティ」の設定で、オーディオを「ミュートする」に設定している場合、省電力モードに移行すると音声の再生や録音ができなくなります。  
設定の変更については、次のマニュアルをご覧ください。

[Web『補足情報』](#)

### ■画面上で調節する

#### ●音量を調節する

- 1 画面の右端の外から中へスワイプし、「チャーム」を表示します。  
『Windows 8 基本操作クイックシート』
- 2 (設定) をタップします。
- 3 をタップします。
- 4 スライダーを上下に動かします。

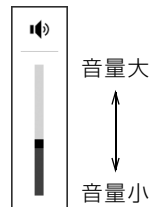

(イラストは機種や状況により異なります)

#### ●音を消す

- 1 画面の右端の外から中へスワイプし、「チャーム」を表示します。  
『Windows 8 基本操作クイックシート』
- 2 (設定) をタップします。
- 3 をタップします。



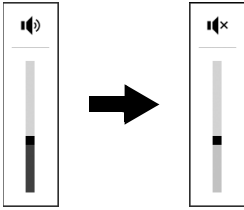

#### 4 スライダーの上にある をタップします。



(イラストは機種や状況により異なります)

もう一度タップすると音が出るようになります。  
音量はデスクトップ画面右下の通知領域にある  でも調節できます。

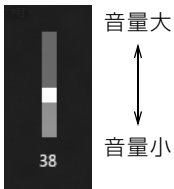

#### ■キーボードで音量を調節する

- 音量を小さくする  
 を押しながら、 を押します。
- 音量を大きくする  
 を押しながら、 を押します。



(イラストは機種や状況により異なります)

#### ●音を消す

 を押しながら、 を押します。



(イラストは機種や状況により異なります)

もう一度押すと、音が出るようになります。  
音量はデスクトップ画面右下の通知領域にある  でも調節できます。



#### Point

- ▶ フラットポイントを使って、音量を調節することもできます。詳しくは、フラットポイントの使い方 (→ P.60) をご覧ください。

## 画面の明るさ

次の方法で画面の明るさを調節できます。



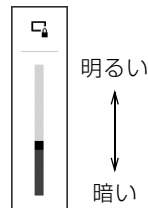

#### ■画面上で調節する

- 1 画面の右端の外から中へスワイプし、「チャーム」を表示します。  
 『Windows 8 基本操作クイックシート』
- 2  (設定) をタップします。
- 3 「設定チャーム」で「ディスプレイ」をタップします。
- 4 スライダーを上下に動かします。



(イラストは機種や状況により異なります)

#### ■キーボードで調節する

- 明るくする  
 を押しながら、 を押します。
- 暗くする  
 を押しながら、 を押します。

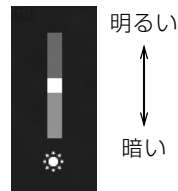

(イラストは機種や状況により異なります)

**▶ 明るさの設定について**

- ・パソコンを再起動したり、スリープから復帰（レジューム）したり、ACアダプタの接続や取り外しを行った直後は、キーボードで明るさを変更しても有効にならないことがあります。このような場合は、しばらく時間をおいてから変更してください。
- ・ご購入時は、ACアダプタを接続している場合は明るく、バッテリーで使っている場合は少し暗くなるように設定されています。
- ・明るさは、ACアダプタを接続している場合と、バッテリーで使っている場合とで別々に設定できます。設定を変更する場合は、次の手順で操作してください。

1. スタート画面の何も無いところで右クリックし、画面右下の「すべてのアプリ」をクリックします。

 『Windows 8基本操作クイックシート』

2. 「コントロールパネル」をクリックします。
3. 「システムとセキュリティ」▶「電源オプション」の順にクリックします。
4. 設定を変更するプランの「プラン設定の変更」をクリックします。
5. 明るさを変更し、「変更の保存」をクリックします。

## CD/DVD ドライブ

このパソコンでは、CD や DVD、Blu-ray Disc (Blu-ray Disc ドライブ搭載機種のみ) などのディスクの再生や読み出し／書き込みを行うことができます。

### 著作物の録音や複製に関する注意

- 音楽や画像などの著作物は、著作権法で保護されています。録音・複製（データ形式の変換を含む）などは、お客様個人またはご家庭内で楽しむ目的のみ、行うことができます。音楽や画像をネットワーク上で配信するなど、上記目的を超える場合は、著作権者の許諾が必要です。
- 著作権を保護されたディスクはコピーできません。ディスクの種類によっては、著作権保護のため、コピープロテクトがかかっている場合があります。このパソコンでは、著作権保護として、デスクランブル機能および相互認証機能が用意されています。著作権を保護されたデータなどをコピーしても、再生できません。

### ディスクをお使いになるうえでの注意

- ディスクの再生中や書き込み／書き換え中は、振動や衝撃を与えないでください。
- ディスクに頻繁にアクセスしたり、ディスクに書き込み／書き換えをする場合や、長時間再生する場合は、パソコンに AC アダプタを取り付けることをお勧めします。
- Blu-ray Disc をご覧になるとき (Blu-ray Disc ドライブ搭載機種のみ) は、パソコンに AC アダプタを必ず取り付けてください。
- ケースから取り出すときやパソコンにセットするときなど、ディスクは両面とも触らないようにしてください。
- ディスクは両面とも指紋やほこり、傷などを付けないでください。
- ディスクは両面ともラベルを貼らないでください。
- ディスクの表面にボールペンや鉛筆などの硬いもので字を書くと、ディスクに傷が付くおそれがあります。

- 汚れたり水滴が付いたりしたときは、少し湿らせた布で中央から外側へ向かって拭いた後、乾いた布で拭き取ってください。  
シリコンクロスは使用しないでください。  
ヘアードライヤーなどで乾燥させたり、自然乾燥をさせないでください。  
ベンジン、シンナー、水、レコードスプレー、静電気防止剤などで拭かないでください。
- 使わないときは、ケースに入れて保管してください。
- 曲げたり、重いものを載せたりしないでください。
- 高温・低温の場所に保管しないでください。

## ディスクを再生するうえでの注意

- ディスクの再生直後、数秒間画面が正常に表示されないことがあります。
- デジタル放送を録画したDVDを初めて「WinDVD」で再生するときは、「ユーザーアカウント制御」ウィンドウが表示されます。必ず「はい」をクリックしてください。
- ディスクによっては、正常に再生されなかったり、「WinDVD」の一部の機能が使用できない場合があります。
- 再生するディスクのマニュアルも必ずご覧ください。
- 各ボタンを操作する間隔は、1秒以上あけてください。
- 再生するディスクによっては、コマ落ちする場合があります。
- ディスクを再生する前に、他のアプリは終了させてください。
- ディスクをパソコンに接続されたデジタルテレビでご覧になる場合、お使いのデジタルテレビによってはテレビの解像度が液晶ディスプレイよりも低いため、鮮明に表示できない場合があります。
- 著作権保護されたコンテンツ（一般的な市販のBlu-ray DiscのタイトルやBlu-ray Discに録画したデジタル放送、AVCREC形式でDVDに録画したデジタル放送など）は、アナログディスプレイでは再生できません。



- ▶ DTSで記録されたDVD-VIDEOは、このパソコンでは音声再生ができません。

## ■「WinDVD」の更新をする

このパソコンには、ディスクを再生するアプリ「WinDVD」が用意されています。「WinDVD」は常に最新の状態に更新してお使いください。

「WinDVD」を更新するには、サポートページ (<http://azby.fmworld.net/support/>) の「ダウンロード」からアップデートプログラム（随時提供）をダウンロードして、インストールしてください。

インストール手順については、アップデートプログラムに添付されている「Readme.txt」をご覧ください。

## ■AACス キーの更新をする（Blu-ray Disc ドライブ搭載機種のみ）

Blu-ray Discには、著作権保護技術のキーが働いています。

AACS キーは常に最新の状態に更新してお使いください。

更新方法については、下記のURLをご覧ください。

<http://www.fmworld.net/aacs/lifebook/>

## ディスクに書き込み／書き換えをするうえでの注意

- ディスクに書き込み／書き換えを行うときは、30℃以上の環境を避けてください。ディスクの書き込み／書き換えが正常に行われなかったりすることがあります。
- 書き込み／書き換え中にディスク面に傷を検出した場合、書き込み／書き換えが中断されることがあります。
- ディスクへ正常に書き込み／書き換えができない場合は、書き込み／書き換え速度を落とすことで、できる場合があります。
- DVDプレーヤーで映像を見る目的で、DVDに書き込みをする場合、画像の解像度は720 × 480に設定することをお勧めします。  
その他の解像度で作成されたファイルをDVDに保存すると、一部のDVDプレーヤーで再生できない場合があります。
- 「Roxio Creator」ではDVD-RAMへの書き込み／書き換えは行えません。

## ■書き込み／書き換えを行う前に

ディスクに、書き込み／書き換えを行う前に、次の操作をしてください。

- 他のアプリは終了させてください。
- ディスクに書き込み／書き換え中にスリープや休止状態にならないように、「電源オプション」ウィンドウで「コンピューターをスリープ状態にする」を、「なし」に設定してください。  
設定の変更については、次のマニュアルをご覧ください。

### Web『補足情報』

- ディスクに書き込み／書き換え中にディスプレイがスクリーンセーバーに移行しないように次の設定をしてください。

1. スタート画面で「デスクトップ」をクリックします。

#### 📄『Windows 8 基本操作クイックシート』

2. デスクトップ画面で何も無いところを右クリックします。
3. 表示されるメニューから、「個人設定」をクリックします。
4. 「スクリーンセーバー」をクリックします。
5. 「スクリーンセーバー」の▼をクリックし、一覧から「(なし)」をクリックします。
6. 「OK」をクリックします。
7.  をクリックします。

## ■書き込み／書き換え中にはいけない操作

ディスクに書き込み／書き換え中は、次の操作を行わないでください。

書き込み／書き換えに失敗したり、時間がかかる場合があります。

- Windows を終了する
- パソコンの電源を切る
- パソコンをスリープや休止状態にする
- 電源ボタンを押す
- CD/DVD 取り出しボタンを押す
- [Ctrl]**と**[Alt]**を押しながら**[Delete]**を押す
- ディスクを操作するボタンを押す
- 他のアプリを起動または操作する
- LAN などによるデータ転送をする

## ■一度書き込み／書き換えしたディスクをお使いになるときは

一度書き込み／書き換えしたディスクをお使いになるときは、次の点にご注意ください。

- パケットライト方式でデータが書き込まれたディスクは、このパソコンでは読み込むことはできません。これらのディスクの読み出しや書き込みを行う方法については、ディスクを作成するときに使用したアプリのマニュアルをご覧ください。

- 一度フォーマットや書き込みをした後は、同じアプリを使って書き換え、追記を行ってください。

- DVD+RW や DVD-RW、CD-RW、BD-RE、BD-RE DL、BD-RE XL (BD-RE、BD-RE DL、BD-RE XL は Blu-ray Disc ドライブ搭載機種のみ) に保存したファイルは、そのまま編集や更新をすることはできません。編集や更新をする場合は、次の手順で操作してください。

1. デスクトップ画面でハードディスクにファイルをコピーします。
2. ファイルが読み取り専用になっていたら、「読み取り専用」の属性を外します。  
「読み取り専用」の属性を外すには、対象のファイルを右クリックし、表示されるメニューから、「プロパティ」をクリックします。  
プロパティウィンドウで「全般」タブをクリックし、「読み取り専用」の☑をクリックして☐にし、「OK」をクリックします。
3. ファイルの編集や更新をし、再度ディスクへ書き込みを行います。

- このパソコンで書き込みをしたディスクは、別のパソコンやアプリで利用できない場合があります。



## 使えるディスク／使えないディスク

### ■使えるディスク

このパソコンでお使いになることのできるディスクは、次のとおりです。



- ▶ お使いになるアプリによって使えるディスクは異なります。ディスクをお使いになるアプリのヘルプをご覧になり、確認してください。

○：対応 ×：非対応

	読み出し (再生)	書き込み	書き換え
CD-ROM、音楽 CD、 ビデオ CD、フォト CD	○	×	×
CD-R	○	○	×
CD-RW	○	○[注1]	○[注1]
DVD-Audio	×	×	×
DVD-ROM、 DVD-VIDEO	○[注2]	×	×
DVD-R (4.7GB)	○	○	×
DVD-RW	○	○[注1]	○[注1]
DVD-R DL (8.5GB)	○	○	×
DVD+R (4.7GB)	○	○	×
DVD+RW (4.7GB)	○	○[注1]	○[注1]
DVD+R DL (8.5GB)	○	○	×
DVD-RAM (2.6GB・5.2GB)	×	×	×
DVD-RAM (4.7GB・9.4GB)	○	○[注3]	○[注3]
BD-ROM [注4]	○[注5]	×	×
BD-R (25GB) [注4]	○	○	×
BD-R DL (50GB) [注4]	○	○	×
BD-RE (25GB) [注4][注6]	○	○ [注1] [注3]	○ [注1] [注3]
BD-RE DL (50GB) [注4][注6]	○	○ [注1] [注3]	○ [注1] [注3]
BD-R LTH TYPE [注4]	○	○	×
BD-R XL(100GB) [注4]	○	○	×
BD-RE XL(100GB)[注4]	○	○ [注1] [注3]	○ [注1] [注3]

注1 次のディスクに書き込んだデータを削除するには、データをすべて消去する必要があります。

- ・ CD-RW、DVD-RW、DVD+RW に書き込んだデータ
- ・ BD-RE や BD-RE DL、BD-RE XL にライティングアプリで書き込んだデータ

注2 DVD-VIDEO は、リージョン (地域) コードに [2] が含まれているか、もしくは [ALL] のものを再生できます。

注3 購入した DVD-RAM や、Blu-ray Disc (BD-RE や BD-RE DL、BD-RE XL) を使い始めるには、フォーマットを行う必要があります。ディスクのフォーマットについては、「ディスクをフォーマットする」(→ P.74) をご覧ください。

注4 Blu-ray Disc ドライブ搭載機種のみ

注5 Blu-ray Disc は、リージョン (地域) コードに [A] が含まれているか、もしくは [FREE] のものを再生できます。

注6 BD-RE Ver1.0 には対応しておりません。

### ■推奨ディスク

次のディスクの使用をお勧めします。

次の表に記載のないディスクをお使いになると、書き込み／書き換えが正常に行えない場合や、再生できない場合があります。

なお、それぞれのディスクの詳しい仕様については、各メーカーのホームページなどをご覧ください。

(2013年6月現在)

	メーカー	メーカー型名
CD-R	太陽誘電 (That's)	CDR80WTY10SV、 CDR80WPY10BV
CD-RW	Verbatim (バーベイトム)	SW80QU5V1、 SW80QM5V1、 SW80QP5V1、 SW80EU5V1、 SW80EM5V1
DVD-R	太陽誘電 (That's)	DR-47WTY50BNT、 DR-47WKY10SN、 DR-47WWY50BN、 DVD-R47XY10P
	Verbatim (バーベイトム)	DHR47J10V1、 DHR47JM10V1、 DHR47JP10V1
DVD-R DL	Verbatim (バーベイトム)	DHR85HP5V1、 DHR85HP10V1
DVD-RW	Verbatim (バーベイトム)	DHW47RP1V1、 DHW47Y10V1
DVD+R	ソニー	10DPR47HPSH

	メーカー	メーカー型名
DVD+R DL	Verbatim (パーペイタム)	DTR85HP5V1
DVD+RW	ソニー	5DPW47HPS
DVD-RAM	パナソニック	LM-HC47M (4.7GB、カートリッジ無)、 LM-HC47MW5 (4.7GB、カートリッジ無)、 LM-HB47MA (4.7GB、カートリッジ有、取り出し可)、 LM-HB94M (9.4GB、カートリッジ有、取り出し可)
	日立マクセル	DRM47PWC.S1P5S A (4.7GB、カートリッジ無)
BD-R [注]	Verbatim (パーペイタム)	DBR25RP10V1 (25GB)
	パナソニック	LM-BR25LDH5 (25GB)、 LM-BR25MDH5 (25GB)
BD-R DL [注]	パナソニック	LM-BR50LDH5 (50GB)、 LM-BR50MDH (50GB)
BD-RE [注]	パナソニック	LM-BE25DH5A (25GB)
BD-RE DL [注]	パナソニック	LM-BE50DHA (50GB)

注：Blu-ray Disc ドライブ搭載機種のみ

## ■使えないディスク

次のディスクはお使いにならないでください。

- 円形以外の異形ディスク（星型やカード型などの変形ディスク）  
このパソコンは円形のディスクのみお使いになれます。  
円形以外の異形ディスクをお使いになると故障する場合があります。  
異形ディスクをお使いになり故障した場合は保証の対象外となります。
- 8cm ディスク
- 規格外の厚さの DVD 媒体  
DVD 規格では媒体の厚さを 1.14mm ~ 1.5mm と規定しています。  
記録面が薄い媒体など、一部でもこの範囲外の厚さになっている媒体をお使いになると故障する場合があります。  
規格外の DVD 媒体をお使いになり故障した場合は保証の対象外となります。
- 規格外の厚さの Blu-ray 媒体 (Blu-ray Disc ドライブ搭載機種のみ)  
規格では媒体の厚さを 1.15mm ~ 1.3mm と規定しています。  
記録面が薄い媒体など、一部でもこの範囲外の厚さになっている媒体をお使いになると故障する場合があります。  
規格外の Blu-ray 媒体をお使いになり故障した場合は保証の対象外となります。
- 中心に穴のあいていないディスク
- 傷またはヒビの入ったディスク、ゆがんだディスクおよび重心の偏ったディスク  
お使いになると、ドライブ内部で破損する場合がありますので、お使いにならないでください。
- カートリッジに入れた状態で使用するタイプの DVD-RAM (Type1)  
DVD-RAM は、カートリッジなしタイプまたはカートリッジからディスクが取り出せるタイプをお使いください。なお、カートリッジに入れた状態で使用するタイプの DVD-RAM を、カートリッジから無理に取り出してお使いにならないでください。
- BD-RE Ver1.0規格のBlu-ray Disc (Blu-ray Disc ドライブ搭載機種のみ)
- 市販のクリーニングディスク、レンズクリーナー  
お手入れのときにお使いになると、逆にゴミを集めてしまい、CD/DVD ドライブのレンズが汚れてしまう場合がありますので、お使いにならないでください。

## ディスクをパソコンにセットする／取り出す

ディスクのセット／取り出しは、パソコンの電源が入っている状態のときのみ可能です。

### ⚠ 注意

- ⚠ ディスクをセットまたは取り出す場合は、トレーに指などを入れないでください。けがの原因となることがあります。
- ⚠ 落雷の可能性がある場合は、あらかじめパソコン本体の電源を切り、その後電源ケーブルをコンセントから抜き、ケーブル類を取り外しておいてください。落雷による感電、火災の原因となります。けがの原因となることがあります。

## ■ディスクをセットする

### 重要

- ▶ ディスクをセットするときの注意
  - ・ディスク読み取りヘッドが移動する音がすることがあります。
  - ・Blu-ray Disc をご覧になるときは、パソコンにACアダプタを必ず接続してください(Blu-ray Disc ドライブ搭載機種のみ)。
  - ・ディスクに頻繁にアクセスしたり、書き込み、書き換えをしたり、DVD-VIDEO を再生したりする場合は、パソコンに AC アダプタを接続することをお勧めします。
- ▶ ディスク使用時の注意  
ディスクはデータの読み出しをするときに高速回転するため、使用時には振動や風切音がすることがあります。

## 1 トレーを出します。

① CD/DVD 取り出しボタンを押すと、トレーが少し飛び出します。②トレーを静かに引き出します。ディスクアクセスランプ点灯中でも操作が可能です。

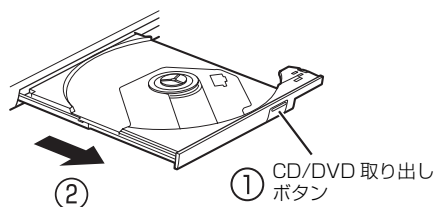

(これ以降のイラストは機種や状況により異なります)

## 2 トレーを支えながら、ディスクをセットします。

ディスクのレーベル面を上(両面タイプの DVD-RAM の場合は、データの読み取り／書き込みを行う面を下)にして、トレー中央の突起にディスクの穴を合わせ、パチッと音がするまでしっかりとセットします。

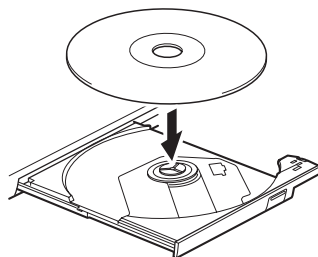

### 重要

- ▶ ディスクはパチッと音がするまでしっかりとセットしてください。  
ディスクの穴を突起にきちんとはめこまないと、ディスクがドライブ内部で外れて、読み取りができなかったり、取り出せなくなったりすることがあります。また、トレーやドライブ内部およびディスクを破損する原因となります。

### 3 カチッと音がするまで、トレーを静かに押し込みます。

ディスクをセットしてからパソコンで使えるようになるまで、約 30 秒かかります。

デスクトップ画面の「コンピューター」ウィンドウの CD/DVD ドライブのアイコンがディスクのアイコンに変わったことを確認してから次の操作を行ってください。

ディスクが認識される前に次の操作をすると、ディスクが自動で取り出される場合があります。

#### ■ディスクを取り出す

1 ディスクを利用しているアプリがあれば終了します。また、ディスク内のファイルを開いている場合はファイルを閉じてください。

2 トレーを出します。

① CD/DVD 取り出しボタンを押すと、トレーが少し飛び出します。②トレーを静かに引き出します。ディスクアクセスランプ点灯中でも操作が可能です。

3 トレーを支えながら、ディスクを取り出します。

トレー中央の突起を押さえながら、ディスクがパソコン本体にぶつからないように、ディスクのふちを持ち上げてください。

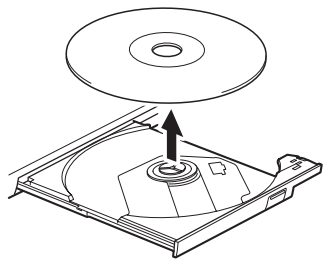

4 カチッと音がするまで、トレーを静かに押し込みます。

ディスクが取り出せなくなった場合は、「CD/DVD」(→ P.124) をご覧ください。

## ディスクをフォーマットする

次のディスクはお使いになる前にこのパソコンで読み書きできるようにするフォーマット（初期化）を行う必要があります。9.4GB の両面タイプの DVD-RAM については、片面ごとにフォーマットしてください。

- DVD-RAM
- BD-RE、BD-RE DL、BD-RE XL (Blu-ray Disc ドライブ搭載機種のみ)

ここでは、特定のアプリを使用せずに、「コンピューター」から DVD-RAM などに直接データを書き込んで使用する場合のフォーマットの方法を説明します。特定のアプリを使用して、データの書き込み、書き換えをする場合は、お使いになるアプリのマニュアルやヘルプをご覧ください。フォーマット形式を選択してください。

### ⚠ 注意



- DVD-RAM ディスクや Blu-ray Disc をセットまたは取り出すときに、トレーに指などを入れないでください。けがの原因となることがあります。

### 重要

- ▶ リカバリディスクセットを作成する場合は、Windows の機能でフォーマットをしないでください。ご利用方法は、「リカバリディスクセットを作っておく」(→ P.147) をご覧ください。

1 フォーマットするディスクをセットします。

2 「すべてのアプリ画面」を表示します。

 『Windows 8 基本操作クイックシート』

3 「コンピューター」をクリックします。

「コンピューター」ウィンドウが表示されます。

- 4 ディスクのアイコンを右クリックし、表示されるメニューから、「フォーマット」をクリックします。



(これ以降の画面は機種や状況により異なります)

- 5 「ファイルシステム」の▼をクリックして、フォーマット種別を選びます。



■ DVD-RAM の場合

「UDF 2.00」を選びます。

■ Blu-ray Disc の場合 (Blu-ray Disc ドライブ 搭載機種のみ)

「UDF 2.50」を選びます。

**Point**

- ▶ 「ボリュームラベル」に入力した文字列がディスクの名前になります。ディスクに好きな名前を付けることができます。
- ▶ 「クイックフォーマット」を☐にすると、フォーマットに時間がかかる場合があります。

- 6 「開始」をクリックします。

- 7 フォーマットを確認するメッセージが表示されるので、「OK」をクリックします。

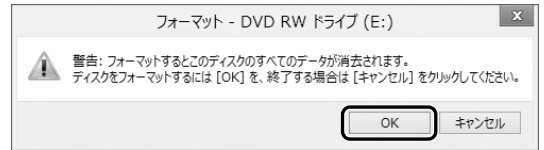

フォーマットが始まります。

- 8 「フォーマットが終了しました」と表示されたら、「OK」をクリックします。

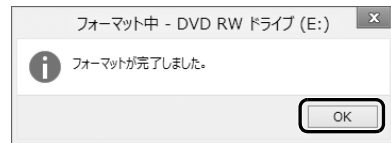

- 9 「閉じる」をクリックします。

## メモリーカード

ダイレクト・メモリースロットは、デジタルカメラなどに使われているメモリーカードに直接データを読み書きするためのスロットです。

### お使いになるうえでの注意

- メモリーカードは、静電気に対して非常に弱い部品で構成されており、人体にたまった静電気により破壊される場合があります。メモリーカードを取り扱う前は、一度アルミサッシュやドアノブなどの金属に手を触れて、静電気を放電してください。
- 次のメモリーカードをお使いになる場合はアダプターが必要です。
  - ・ miniSDカード、microSDカード、microSDHCカード、microSDXCカード

必ずアダプターに差し込んでからお使いください。そのままダイレクト・メモリースロットに挿入すると、メモリーカードが取り出せなくなります。また、メモリーカードを取り出す場合は、必ずアダプターごとに取り出してください。アダプターだけをダイレクト・メモリースロットに残すと、故障の原因となります。

miniSD カードアダプター

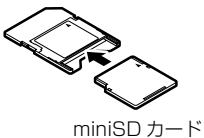

miniSD カード

microSD カードアダプター

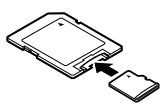

microSD カード  
microSDHC カード  
microSDXC カード

- 端子が露出しているminiSDカードアダプターは使用できません。

ダイレクト・メモリースロット内部の端子が接触し、故障の原因となります。

miniSD カードのアダプターは、裏面中央部から端子が露出していない製品をご利用ください。

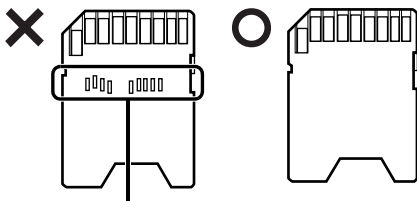

端子が露出している

- Windows の ReadyBoost には対応していません。
- メモリーカードや記録されているデータの取り扱いについては、メモリーカードや周辺機器のマニュアルをご覧ください。
- メモリーカードをデジタルカメラなどで使っている場合は、お使いの機器でフォーマットしてください。このパソコンでフォーマットすると、デジタルカメラなどでメモリーカードが使えなくなります。デジタルカメラなどでのフォーマットの方法については、お使いの機器のマニュアルをご覧ください。

### 使えるメモリーカード

ダイレクト・メモリースロットが対応しているメモリーカードと、その最大容量は次のとおりです。ただし、すべてのメモリーカードの動作を保証するものではありません。

 [注]	・ SD メモリーカード (2GB)
	・ miniSD カード (2GB)
	・ microSD カード (2GB)
	・ SDHC カード (32GB)
	・ microSDHC カード (32GB)
	・ SDXC カード (128GB)
	・ microSDXC カード (64GB)

- 注：・マルチメディアカード、セキュアマルチメディアカードには対応していません。
- ・ SDIO カードには対応していません。
  - ・ 著作権保護機能 (GPRM [シーピーアールエム]) に対応しています。

## メモリーカードを差し込む／取り出す

### ■メモリーカードを差し込む

#### ⚠ 注意

- メモリーカードを差し込む場合は、ダイレクト・メモリースロットに指などを入れないでください。  
けがの原因となることがあります。

#### 1 メモリーカードをダイレクト・メモリースロットに差し込みます。

アダプターが必要なメモリーカードは、必ずアダプターに差し込んだ状態でセットしてください。

ダイレクト・  
メモリースロット

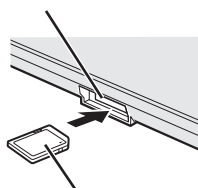

※ 製品名のある面を上側にして、  
まっすぐに差し込みます。

SD メモリーカード

(イラストは機種や状況により異なります)

#### 重要

- ▶ 書き込み禁止の状態のメモリーカードにファイルの書き込みや削除を行った場合、エラーメッセージの表示に時間がかかることや、メモリーカードの内容の一部が正しく表示されないことがあります。その場合は、書き込み禁止の状態を解除し、差し込み直してください。



### ■メモリーカードを取り出す

#### ⚠ 注意

- メモリーカードを取り出す場合は、ダイレクト・メモリースロットに指などを入れないでください。  
けがの原因となることがあります。

#### 重要

- ▶ ダイレクト・メモリースロットからメモリーカードを取り出す場合は、次のことに注意してください。
  - ・メモリーカードを強く押さないでください。指を離れたときメモリーカードが飛び出し、紛失したり、衝撃で破損したりするおそれがあります。
  - ・メモリーカードを引き抜くときは、ひねったり斜めに引いたりして、メモリーカードに無理な力がかからないようにしてください。
  - ・ダイレクト・メモリースロットを人に向けたり、顔を近づけたりしないでください。メモリーカードが飛び出して、思わぬけがをすることがあります。
  - ・必ずメモリーカードを一度押して、少し飛び出した状態にしてから引き抜くようにしてください。そのまま引き抜くと誤動作の原因になります。

1 デスクトップ画面右下の通知領域にある  をクリックし、表示された  (ハードウェアを安全に取り外してメディアを取り出す) をクリックします。メモリーカードによっては、 (ハードウェアを安全に取り外してメディアを取り出す) が表示されないものもあります。アイコンが表示されない場合には、メモリーカードのマニュアルをご覧ください。

2 「nnn の取り出し」をクリックします。

nnn にはお使いのメモリーカードの名称が表示されます。

3 「nnn はコンピューターから安全に取り外すことができます。」というメッセージが表示されたら、メモリーカードをパソコンから取り出します。メモリーカードを一度押すと、少し飛び出します。飛び出したメモリーカードを引き抜きます。

## 周辺機器の取り扱い

周辺機器とは、USB マウス、プリンター、デジタルカメラ、USB メモリ、携帯オーディオプレーヤーなどのパソコン本体に接続する装置の総称です。

### 警告



- 周辺機器のなかには、取り付け／取り外しを行うときに、パソコンや周辺機器の電源を切り、AC アダプタや電源ケーブルをコンセントから抜いた状態で行わなければならない場合があります。必ず添付のマニュアルでご確認ください。感電の原因となります。



- 周辺機器のケーブルは、このマニュアルをよく読み、正しく接続してください。誤った接続状態でお使いになると、感電・火災の原因となります。また、パソコンおよび周辺機器が故障する原因となります。

## 周辺機器の取り扱い上の注意

- **周辺機器の接続は、取り付ける周辺機器のマニュアルをよくご覧になり、正しく行ってください**

- **弊社純正品をお使いください**

弊社純正の周辺機器については、販売店にお問い合わせいただくか、富士通ショッピングサイト「WEB MART」(<http://www.fujitsu-webmart.com/>) をご覧ください。

他社製品につきましては、このパソコンで正しく動作するかどうか、保証いたしかねます。他社製品をお使いになる場合は、製造元のメーカーにお問い合わせくださいますようお願いいたします。

- **一度に取り付ける周辺機器は1つだけにしてください**  
一度に複数の周辺機器を取り付けると、ドライバーのインストールなどが正常に行われずおそれがあります。1 つの周辺機器の取り付けと動作確認が完了してから、別の周辺機器を取り付けてください。

- **コネクタの向きを確認し、まっすぐ接続してください**

- **電源オフ USB 充電機能対応のコネクタをお使いになる場合は、次のことに注意してください**

- ・ 電源オフ USB 充電機能を有効にした場合、充電を必要としない USB 周辺機器は、電源オフ USB 充電機能に対応する USB コネクタに接続しないでください。
- ・ USB キーボードまたは USB マウスは、電源オフ USB 充電機能対応以外の USB コネクタに接続してください。



## 電源オフ USB 充電機能

### 電源オフ USB 充電機能とは

電源オフ USB 充電機能とは、パソコンが電源オフ、スリープ、休止状態のときでも、USB 充電に対応した周辺機器を充電することができる機能です。

電源オフ USB 充電機能は、ご購入時には無効に設定されています。

お使いになる場合は、機能を有効にしてください。詳しくは、サポートページから Q&A ナンバー「6708-5851」を検索してご覧ください。

サポートページは「富士通アドバイザー」から簡単に表示できます（→ P.112）。

また、お使いになるときは、次の注意をよくお読みになり、正しくお使いください。

### 電源オフ USB 充電機能をお使いになるうえでの注意

電源オフ USB 充電機能を有効にした場合、充電を必要としない USB 周辺機器（USB メモリ、キーボード、マウスなど）は、電源オフ USB 充電機能に対応する USB コネクタに接続しないでください。

※ 電源オフ USB 充電機能対応の USB コネクタ（）の場所については、「各部の名称と働き」をご覧ください。

- 周辺機器によっては、電源オフ USB 充電ができない場合があります。
- スリープから復帰したときに、電源オフ USB 充電機能対応の USB コネクタに接続した USB 周辺機器について、次の現象が発生する場合があります。

なお、現象が発生しても USB 周辺機器本体および記録データが破損することはありません。

- ・ デバイス認識のポップアップウィンドウが表示される
- ・ 「自動再生」ウィンドウが表示される
- ・ 接続した USB 周辺機器のドライブ名が変わる
- ・ 接続した USB 周辺機器と連携しているアプリが起動する

- 電源ボタンを4秒以上押してこのパソコンの電源を切った場合は、電源オフ USB 充電はできません。

## メモリ

### メモリの組み合わせを確認する

#### ■ご購入時のメモリの組み合わせ

このパソコンは、次の組み合わせでメモリが搭載されています。

お使いの機種	総容量	メモリスロット	
		1	2
AH77/K	8GB	4GB	4GB
WA2/K (16GB を選択)	16GB	8GB	8GB
WA2/K (8GB を選択)	8GB	4GB	4GB
WA2/K (4GB を選択)	4GB	2GB	2GB

#### ■メモリの組み合わせ

お使いの機種によっては、メモリ容量を増やして、パソコンの処理能力などを上げることができます。メモリを交換する場合は、必ず次の表のように組み合わせてください。

総容量	メモリスロット		デュアルチャンネル [注]
	1	2	
4GB	2GB	2GB	4GB
	4GB	—	—
6GB	4GB	2GB	4GB
8GB	4GB	4GB	8GB
	8GB	—	—
10GB	8GB	2GB	4GB
12GB	8GB	4GB	8GB
16GB (最大)	8GB	8GB	16GB

注：デュアルチャンネルとして動作する合計容量

#### Point

- ▶ 同じ仕様のメモリを2枚取り付けると、理論上、2倍の転送速度でデータのやり取りが可能になり性能が向上します。異なった容量のメモリの組み合わせにした場合は、少ない容量のメモリのみデュアルチャンネルとして動作します。

## メモリの取り扱い上の注意

- 操作に必要な箇所以外には手を触れないでください。故障の原因となります。
- メモリの交換時に、液晶ディスプレイにネジや文房具などをはさんだり、パソコン本体内部にパソコンの部品やネジを落とさないように注意してください。
- メモリがうまく取り付けられないときは、無理にメモリを取り付けず、いったんメモリを抜いて、取り付け直してください。

### 警告



- メモリの取り付け・取り外しを行う場合は、必ずパソコンの電源を切り、ACアダプタやバッテリー、および周辺機器を取り外してください。なお、スリープや休止状態では、取り付け/取り外しを行わないでください。感電の原因となります。また、データが消失したり、パソコンやメモリが故障する原因となります。



- 取り外したカバー、キャップ、ネジ、電池などの部品は、小さなお子様の手の届かないところに置いてください。誤って飲み込むと窒息の原因となります。万一、飲み込んだ場合は、すぐに医師に相談してください。

### 注意



- メモリの取り付け位置のすぐそばに高温になる部分があります。メモリの取り付け/取り外しを行うときは、パソコンの電源を切って、しばらくしてから行ってください。やけどの原因となります。

### 重要

- ▶メモリを取り扱う前に、一度アルミサッシやドアノブなどの金属に手を触れて、静電気を放電してください。メモリは、静電気に対して非常に弱い部品で構成されており、人体にたまった静電気により破壊される場合があります。
- ▶メモリは何度も抜き差ししないでください。
- ▶メモリの表面の端子やIC部分に触れたり押ししたりしないでください。また、メモリに強い力をかけないようにしてください。
- ▶メモリは下図のようにふちを持ち、金色の線が入っている部分(端子)には、絶対に手を触れないでください。

この部分には手を触れないでください。

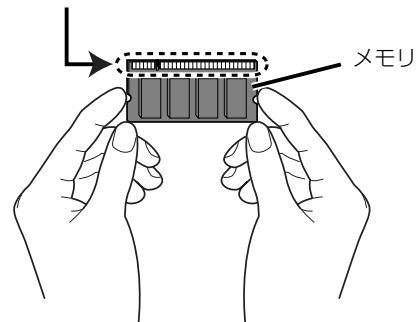

## 必要なものを用意する

### ■メモリ

このパソコンに取り付けられるメモリについては、富士通ショッピングサイト「WEB MART」の「周辺機器」(<http://www.fujitsu-webmart.com/>)をご覧ください。

### ■マイナスドライバー

メモリスロットカバーロックのサイズに合ったものをお使いください。

## メモリの交換方法

メモリは、パソコン本体下面のメモリスロットに取り付けられています。

### 重要

- ▶ メモリスロットカバーを取り外すときは、無理な力をかけないようにしてください。けがや破損の原因となることがあります。

- 1 パソコンの電源を切り（→ P.53）、10 分ほど待ってから AC アダプタを取り外します。電源を切った直後は、パソコン本体内部が熱くなっています。
- 2 液晶ディスプレイを閉じ、パソコン本体を裏返します。
- 3 内蔵バッテリーパックを取り外します。

## 4 メモリスロットカバーを取り外します。

- ①メモリスロットカバーロックにマイナスドライバーを差し込みます。
- ②内蔵バッテリーパックの取り付け側と反対の方向にマイナスドライバーを倒します。
- ③ドライバーを倒したまま、メモリスロットカバーを取り外します。

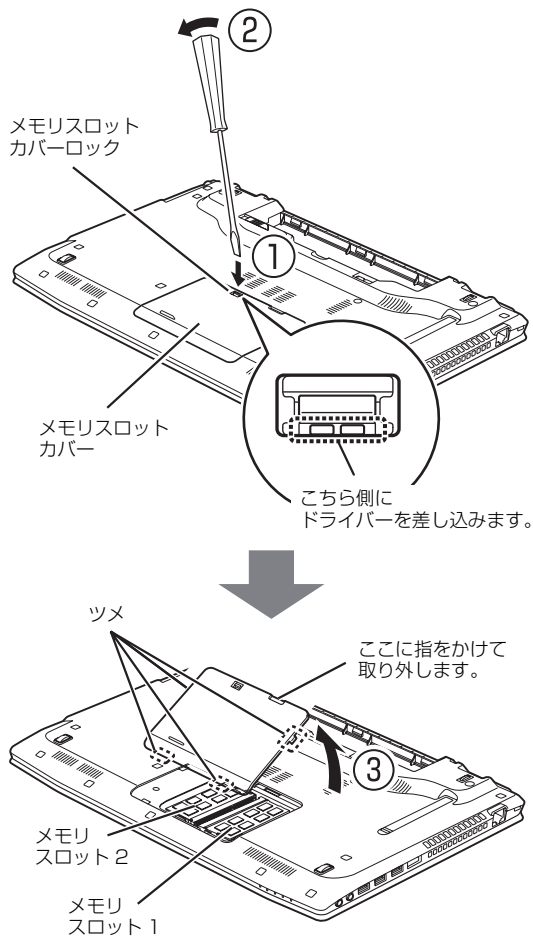

(これ以降のイラストは機種や状況により異なります)

## 5 メモリを交換する場合は、交換したいメモリを取り外します。

- ①メモリを押さえている両側のツメを左右に開くと、メモリが少し斜めに持ち上がります。
- ②両手でメモリのふちを持って斜め上の方向に引っ張り、メモリスロットから取り外します。

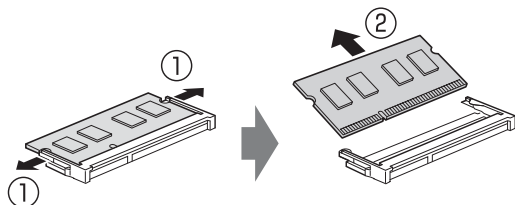

## 6 メモリを取り付けます。

- ①両手でメモリのふちを持って、メモリの欠けている部分とコネクタの突起を合わせ、斜め上からしっかりと差し込みます。
- ②パチンと音がするまで下に倒します。メモリを押さえている両側のツメが、きちんとはまっていることを確認してください。

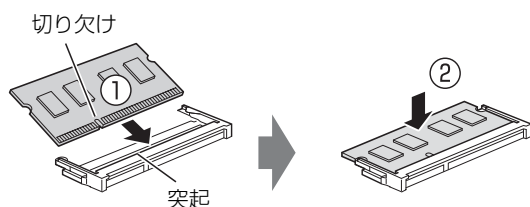

## 7 メモリスロットカバーを取り付けます。

- ①のツメの位置を合わせた後、②のツメの位置を片側ずつ合わせます。すべてのツメの位置を合わせた後、最後にメモリスロットカバーをしっかりとめこみます。

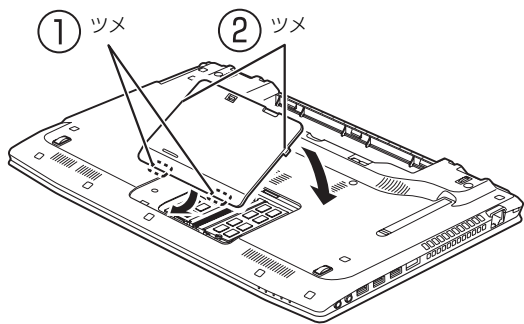

## 8 内蔵バッテリーパックを取り付けます。

続いて、メモリが正しく取り付けられたかメモリ容量を確認しましょう。

## メモリ容量を確認する

### 1 パソコンの電源を入れます。

「拡張メモリエラー」または「メモリエラーです。」というメッセージや「Extended Memory Failed」という英語のメッセージが表示されたり、画面に何も表示されない場合は、電源ボタンを4秒以上押して電源を切り、メモリを取り付け直してください。

### 2 スタート画面の何もないところで右クリックし、画面右下の「すべてのアプリ」をクリックします。

📄『Windows 8 基本操作クイックシート』

### 3 「コントロールパネル」をクリックします。

「コントロールパネル」ウィンドウが表示されます。

### 4 「システムとセキュリティ」▶「システム」の順にクリックします。

### 5 「実装メモリ」欄に表示されたメモリ容量を確認します。



(画面は状況により異なります)

### Point

- ▶ メモリ容量の数値が正しくない場合は、メモリがきちんと取り付けられているかを確認してください。

### 6 ウィンドウの右上にある **×** をクリックして、ウィンドウを閉じます。

## Bluetooth ワイヤレステクノロジー

### Bluetooth ワイヤレステクノロジーとは

Bluetooth ワイヤレステクノロジーとは、ヘッドセットやモデム、携帯電話などの周辺機器や他の Bluetooth ワイヤレステクノロジー搭載のパソコンなどに、ケーブルを使わず電波で接続できる技術です。

Bluetooth ワイヤレステクノロジーについては、次のマニュアルもあわせてご覧ください。

 [Web『補足情報』](#)

#### 重要

- ▶ Bluetooth ワイヤレステクノロジーをお使いになる場合は、セキュリティの設定をすることをお勧めします。  
セキュリティの設定をしないと、通信内容を傍受されたり、ネットワークに侵入されたりする危険があります。

### Bluetooth ワイヤレステクノロジーを使うための設定をする

パソコンと Bluetooth ワイヤレステクノロジー対応機器を接続するためには、「デバイスとプリンター」を使用します。

「デバイスとプリンター」の使用方法について、詳しくは「すべてのアプリ画面」の「ヘルプとサポート」をクリックして Windows のヘルプを表示し、「Bluetooth」で検索して「デバイスとプリンターを追加、表示、および管理する」▶「プリンターまたはその他のデバイスを追加するには」をご覧ください。

「すべてのアプリ画面」の表示方法は、『Windows 8 基本操作クイックシート』をご覧ください。



#### Point

- ▶ Bluetooth ワイヤレステクノロジー機器のマニュアルもあわせてご覧ください。それらのマニュアルに設定方法が記載されている場合は、そちらの手順に従って設定してください。

### Bluetooth ワイヤレステクノロジーの電波を発信する／停止する

 +  を押すことで Bluetooth ワイヤレステクノロジーの電波の発信／停止を切り替えます。

#### Point

- ▶  +  を押して、ワイヤレス通信ランプが消灯すると、Bluetooth ワイヤレステクノロジーの電波が停止します。このとき、無線 LAN の電波も停止します（→ P.29）。
- ▶ 病院や飛行機内、その他電子機器使用の規制がある場所では、あらかじめ Bluetooth ワイヤレステクノロジーの電波を停止してください。

## お手入れ

このパソコンを快適にお使いいただくための、日ごろのお手入れについて説明します。

### 警告



- 感電やけがの原因となるので、お手入れの前に、次の事項を必ず行ってください。
  - ・ パソコン本体の電源を切り、ACアダプタとバッテリーを取り外してください。
  - ・ プリンターなど、周辺機器の電源を切り、パソコン本体から取り外してください。



- 清掃するときは、清掃用スプレー（可燃性物質を含むもの）を使用しないでください。故障・火災の原因となります。

## パソコン本体やキーボードのお手入れ

- パソコン本体やマウスなどの汚れを取る場合
  - ・ 爪や指輪などで傷を付けないように注意してください。
  - ・ OA クリーニング用のクロスや不織布などの乾いた柔らかい布を使って軽く拭き取ってください。
  - ・ 汚れがひどい場合は、水または水で薄めた中性洗剤を含ませた布を固く絞って拭き取り、中性洗剤を使用した場合は、水に浸した布で拭き取ってください。また、拭き取るときは、パソコン本体やマウスに水が入らないよう十分に注意してください。
  - ・ シンナーやベンジンなど揮発性の強いものや、化学ぞうきん、清掃用スプレー（可燃性物質を含むもの）は絶対に使わないでください。
- キーボードのキーとキーの間のほこりを取る場合
  - ・ ゴミは吹き飛ばして取らないでください。キーボード内部にゴミが入り、故障の原因となる場合があります。また、掃除機などを使って、キーを強い力で引っ張らないでください。
  - ・ ほこりなどを取る場合は、柔らかいブラシなどを使って軽くほこりを取り除いてください。そのとき、毛先が抜けやすいブラシは使用しないでください。キーボード内部にブラシの毛などの異物が入り、故障の原因となる場合があります。

- マウスのお手入れを行う場合は、マウスを取り外してください。

## 液晶ディスプレイのお手入れ

- 液晶ディスプレイの背面を手で支えてください。パソコンが倒れるおそれがあります。
- OA クリーニング用のクロスや不織布などの乾いた柔らかい布かメガネ拭きを使って軽く拭き取ってください。水や中性洗剤を使用して拭かないでください。
- 市販のクリーナーや化学ぞうきんを使うと、成分によっては、画面の表面のコーティングを傷めるおそれがあります。次のものは、使わないでください。
  - ・ アルカリ性成分を含んだもの
  - ・ 界面活性剤を含んだもの
  - ・ アルコール成分を含んだもの
  - ・ シンナーやベンジンなどの揮発性の強いもの
  - ・ 研磨剤を含むもの
- 爪や指輪などで傷を付けないように注意してください。
- 液晶ディスプレイの表面を固いものでこすったり、強く押しつけたりしないでください。破損するおそれがあります。

## CD/DVD ドライブのお手入れ

市販のクリーニングディスクやレンズクリーナーを使うと、逆にゴミを集めてしまい、CD/DVD ドライブのレンズが汚れてしまう場合があります。故障の原因になりますので絶対に使わないでください。うまく読み取れない場合には、ディスクの指紋、ほこりなどの汚れを拭き取ることで改善されることがあります。拭き取り方法はディスクの種類により異なります。詳しくは、ディスクの説明書／レーベルなどをご覧ください。

## 空冷用通風路のお手入れ

このパソコンは、性能を維持するために放熱用のファンを内蔵していますが、ご利用の環境によって通風路や、パソコン内部の空気の流れがさえぎられ、高温になると、本来の性能を発揮できなくなる場合があります。

## ■「お手入れナビ」について

このパソコンには、パソコン本体のお手入れ時期を通知するアプリ「お手入れナビ」がインストールされています。「お手入れナビ」は、定期的にお手入れ時期を通知したり、吸気孔、排気孔などにほこりがたまっている可能性があるときにお手入れ時期を通知したりします。なお、このパソコンご購入時には、定期的な通知が無効になっています。

ここでは、次の内容について説明します。

- 定期的なお手入れ時期の通知を有効にする方法
- 「お手入れナビ」が表示するメッセージと、メッセージが表示されたときの対処方法

ほこりの堆積量は、お使いの環境によって異なります。1ヶ月に1度程度お手入れをしてください。

### □定期的なお手入れ時期の通知を有効にする

定期的に「お手入れナビ」からお手入れ時期がきたことを通知させる場合は、次の操作をしてください。

- 1 スタート画面の何も無いところで右クリックし、画面右下の「すべてのアプリ」をクリックします。  
📄「Windows 8 基本操作クイックシート」
- 2 「お手入れナビの設定」をクリックします。  
「お手入れナビの設定」ウィンドウが表示されます。
- 3 「定期的なお手入れ時期をお知らせする」の□をクリックして☑にし、「OK」をクリックします。

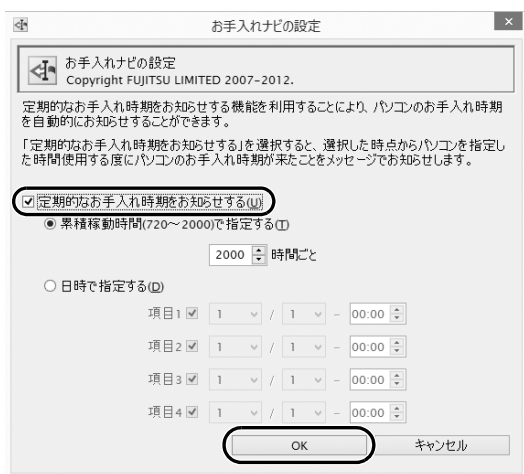

(画面は機種や状況により異なります)

### □「お手入れナビ」が表示するメッセージ

- 「お手入れの時期が来ました。」という画面が表示された場合

定期的なお手入れ時期がくると、デスクトップ画面右上に「お手入れの時期が来ました。」というメッセージが表示されたり、デスクトップ画面右下の通知領域に🔊(DustSolution)が表示されたりします。この場合は、次の手順で操作してください。

- 1 作業中のデータを保存し、アプリを終了します。
- 2 デスクトップ画面右下の通知領域に🔊(DustSolution)が表示されている場合は、🔊(DustSolution)をクリックします。
- 3 「大切なお知らせです。こちらをクリックして、詳細をお確かめください。」をクリックします。  
「大切なお知らせ」ウィンドウが表示されます。
- 4 「今すぐお手入れをする」の○をクリックして●にし、「次へ」をクリックします。  
「お手入れの手順」ウィンドウが表示されます。
- 5 画面のメッセージをよく読んでから、「今すぐ清掃をする」をクリックします。  
パソコン本体の電源が切れたら、パソコン本体のお手入れをしてください。

- 警告メッセージが表示された場合

吸気孔、排気孔にほこりがたまっていたり、ふさいでいたりする可能性がある場合や、パソコンのCPUファンが正しく動作していない場合に、次の警告メッセージが表示されます。

- ・「パソコン内部の空気の流れがさえぎられ、高温になっています。」
- ・「パソコンのCPUファンが正しく動作していません。」

警告メッセージが表示された場合は、作業中のデータを保存し、アプリを終了してから、画面の指示に従って操作してください。

### ■空冷用通風路をお手入れをするうえでの注意

- 十分に換気してください。  
清掃時には、ほこりなどを口や鼻から吸い込まないように、窓を開けたり、換気扇を回したりするなどして、十分に換気してください。
- 洗剤は使用しないでください。
- エアダスターなどの清掃用スプレー（可燃性物質を含むもの）を使用しないでください。

●ほこりを取り除くときは、プラスチック製の楊枝や歯間ブラシなどをお使いください。金属などの硬いものや、木製の折れやすいものなどを使うと故障の原因となります。

●清掃時に破損した場合、保証期間にかかわらず修理は有償となります。取り扱いについては、充分ご注意ください。

●静電気を放電してください。

パソコン本体内部は、静電気に対して非常に弱い部品で構成されており、人体にたまった静電気によって破壊される場合があります。パソコン本体内部のお手入れをする前に、一度アルミサッシやドアノブなどの金属に手を触れて、静電気を放電してください。

## ■清掃方法

●装置内部には高温になる部分があります。

空冷用通風路のお手入れを行うときは、パソコン本体の電源を切ってしばらくしてから行ってください。やけどの原因になることがあります。

**1** パソコン本体の電源を切り（→ P.53）、ACアダプタを取り外します。

**2** 液晶ディスプレイを閉じ、パソコン本体を裏返します。

液晶ディスプレイを閉じる場合は、文房具などをはさまないようにして静かに閉じてください。

**3** 内蔵バッテリーパックを取り外します。

**4** ダストカバー（→ P.28）を取り外します。

①ツメを矢印の方向に押しながら、②ダストカバーを取り外します。

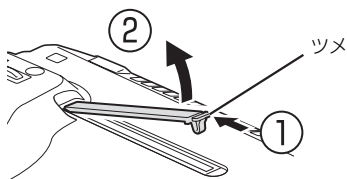

（これ以降のイラストは機種や状況により異なります）

**5** ダストカバーと空冷用通風路を清掃します。

ダストカバーと空冷用通風路のほこりを取り除いてください。

金属部分を傷つけないように注意してください。

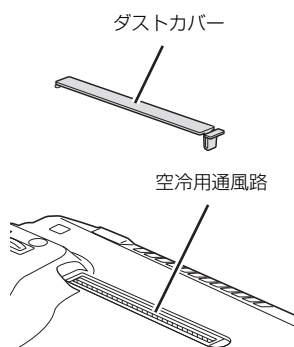

**6** ダストカバーを取り付けます。

ダストカバーをツメのない側から差し込み、カチッと音がするまでしっかりはめこみます。ダストカバーを取り外したまま使用しないでください。取り外したまま使用すると、故障の原因となります。

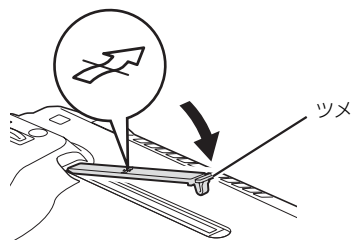

**7** 内蔵バッテリーパックを取り付けます。



このパソコンには、次の機能が搭載されています。

これらの機能を使うと、パソコンをもっと便利に活用することができます。

- 「ハンドジェスチャー」(→ P.87)
- 「Sense YOU Technology 機能 (人感センサー機能)」(→ P.90)
- 「My Cloud」(→ P.93)
- 「マイミュージアム」(→ P.94)
- 「F-LINK (ケータイ連携機能)」(→ P.95)
- 「Skype」(→ P.96)
- 「搭載されているアプリを使う」(→ P.97)
- 「Web かんたんログイン (OmniPass)」(→ P.97)
- 「自動サインイン設定」(→ P.98)

## ハンドジェスチャー

ハンドジェスチャーとは、搭載されている Web カメラに向かって手を動かすことで、パソコンに触れずに操作する機能です。ご購入時の設定では、ハンドジェスチャーは無効になっています。

### ハンドジェスチャーでできること

#### ●スタート画面の横スクロール

スタート画面で左右に素早く手を振ると (スワイプ)、画面が左右にスクロールします。

左に振ると画面が左に動き、右に振ると画面が右に動きます。

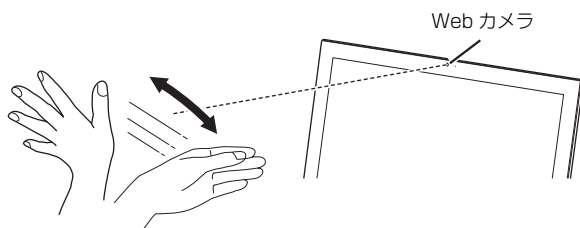

#### ●ロック画面の解除

ロック画面で下から上に素早く手を振ると (スワイプ)、ロックを解除できます。パスワードを設定している場合は、パスワード入力画面になります。

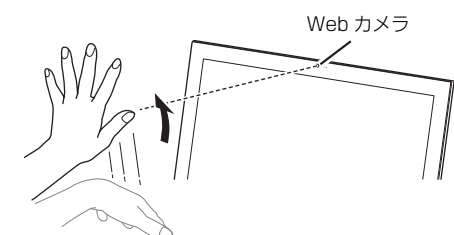

#### ●マウスモード

Webカメラに向かって開いた手を2秒間静止させるとマウスモードになり、手の動きに合わせてマウスポインターを動かすことができます。手を握むような形 (クラブ) にして手を開くと、左クリックになります。また、クラブのままにしていると右クリックになります。



マウスモードのときはマウスポインターの近くに手の形のアイコンが表示されます。



#### ●スタート画面を切り替える

親指を立てて、下からカメラに映るように手を上げると (サムアップ)、スタート画面と直前に表示していた画面が切り替わります。

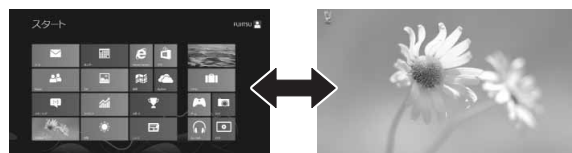
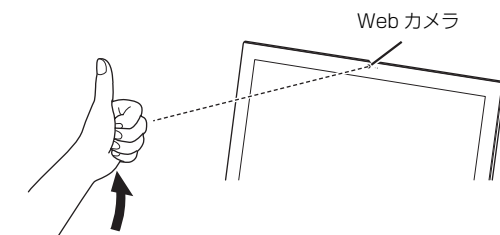

## ●アプリの終了／最小化

手を握った状態で、下からカメラに映るように手を上げると（フィスト）、使用中のアプリを終了したり（スタート画面の場合）、最小化したりできます（デスクトップ画面の場合）。

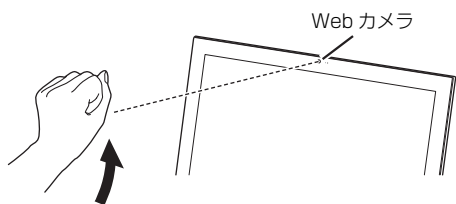

握った手の、手のひら側がカメラに向くようにしてください。

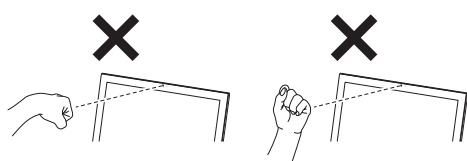

## Point

▶ ハンドジェスチャーの基本的な操作を、画面上で練習することができます。

1. スタート画面の何も無いところで右クリックし、画面右下の「すべてのアプリ」をクリックします。

📖『Windows 8 基本操作クイックシート』

2. 「PointGrab」の「PointGrab チュートリアル」をクリックします。

▶ ハンドジェスチャーの詳しい使い方は、次のマニュアルをご覧ください。



🌐Web『補足情報』

## ハンドジェスチャーをお使いになるうえでの注意

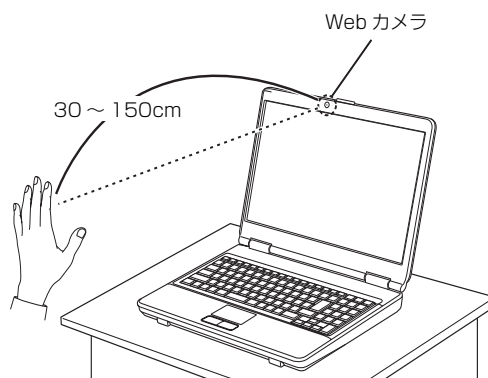
- ハンドジェスチャーを有効にしていると、パソコンが一定時間後に自動的にスリープや休止状態になる機能はご使用になれません。自動的にスリープや休止状態にするには、ハンドジェスチャーを無効にしてください。
- パソコンのWebカメラと手の距離は30～150cmとなるようにしてください。  
※スワイプの操作は、20cmまで近づいて操作することができます。



（イラストは機種や状況により異なります）

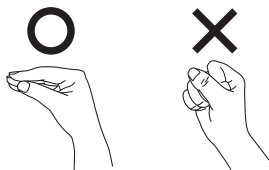

- 手がうまく認識されない場合は、デスクトップ画面右下のカメラ映像を見ながら手の位置を調節します。カメラ映像に手全体が表示されるように手をかざしてください。カメラ映像が表示されていない場合は次の手順で表示させてください。
  1. デスクトップ画面右下の通知領域にある  をクリックし、表示された  を右クリックします。
  2. 「設定」をクリックします。  
「PointGrab Hand Gesture Control Settings」ウィンドウが表示されます。
  3. 「カメラの映像」の  をクリックし、「オフ」、「オン（小さい）」、「オン（通常）」を選択します。
- パソコンの設置場所や液晶ディスプレイの向きによっては、手がうまく認識されないことがあります。デスクトップ画面右下のカメラ映像に手全体が表示されるように、パソコンの位置や向きを調節してください。
- 手を開いた操作をする場合、指と指の間を開きすぎないように、手をかざしてください。

- マウスモードの場合、はじめに手を認識させるときは、指が真上を向くように手をかざしてください。
- 決定やクリックの操作をするときは、次の図のように何かを手で掴むような形（グラブ）にしてから手を開いてください。このとき手を握らないよう注意してください。



- ハンドジェスチャーに使用する手は、右手でも左手でもかまいません。ただし、一部の両手で行う操作を除き、両手で同時に操作することはできません。両手で行う操作については、次のマニュアルをご覧ください。

#### Web「補足情報」



- デスクトップ画面で次のアプリを起動している間は、ハンドジェスチャーは無効になります。
  - ・ Windows Media Player
  - ・ WinDVD
- お使用の環境（部屋の明るさ、着衣、背景、光源など）によっては、手を正しく認識できない場合があります。
- お使用の蛍光灯によっては、画面がちらつき、手をうまく認識できない場合があります。その場合は、次の手順でカメラの設定を変更してください。
  1. デスクトップ画面右下の通知領域にある  をクリックし、表示された  を右クリックします。
  2. 「設定」をクリックします。  
「PointGrab Hand Gesture Control Settings」ウィンドウが表示されます。
  3. 「カメラの設定」をクリックします。  
「プロパティ」ウィンドウが表示されます。
  4. お住まいの地域の商用電源周波数に合わせて「ちらつき防止」の設定を変更します。東日本にお住まいの場合は「50Hz」を、西日本にお住まいの場合は「60Hz」を選択します。
  5. 「OK」▶「OK」の順にクリックします。

## ハンドジェスチャーを使う



ハンドジェスチャーをお使いになる場合、「PointGrab Hand Gesture Control」が起動している必要があります。

次の手順で、「PointGrab Hand Gesture Control」を起動してください。

- 1 スタート画面で「カメラセンサー機能ON/OFFツール」をクリックします。
- 2 「ハンドジェスチャー」の「ON」をクリックし、「閉じる」をクリックします。

デスクトップ画面右下の通知領域にある  をクリックし、 (PointGrab Hand Gesture Control) が表示されていることを確認します。

#### Point

- ▶  は、グリーンの場合は動作中、オレンジの場合は待機中、グレーの場合はオフを示します。グレーになっている場合は、 を右クリックし、「オン」をクリックしてください。
- ▶ ハンドジェスチャーを無効にする場合は、手順2で「ハンドジェスチャー」の「OFF」をクリックします。

# Sense YOU Technology 機能 (人感センサー機能)

## Sense YOU Technology とは

Sense YOU Technology [センス ユー テクノロジー] とは、搭載されているカメラを利用して人の顔や動きを検出する富士通独自の技術です。

Sense YOU Technology でできることは次のとおりです。なお、ご購入時の設定では、これらの機能は無効になっています。

### ■画面オフ機能

パソコンの前に人がいるかどうかを検出し、画面をオンまたはオフに切り替えることができます。

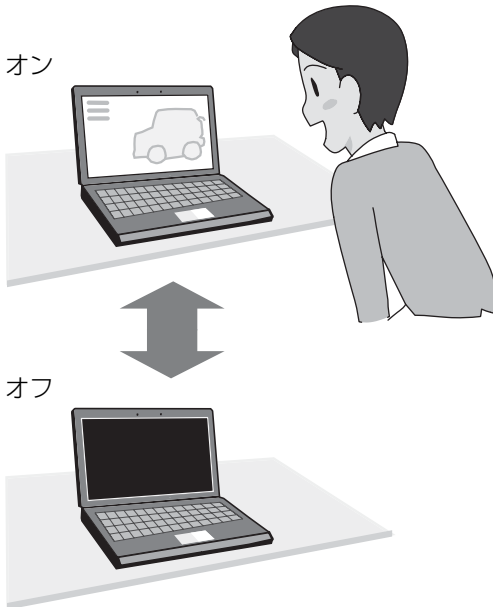

### ■休憩おすすめタイマー

パソコンの前に長時間人がいることを検出し、休憩をおすすめするメッセージを表示することができます。(スタート画面の場合)

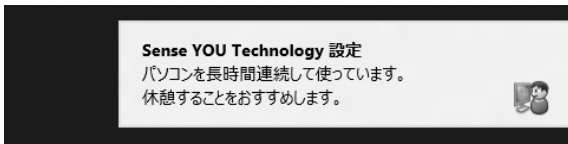

(デスクトップ画面の場合)

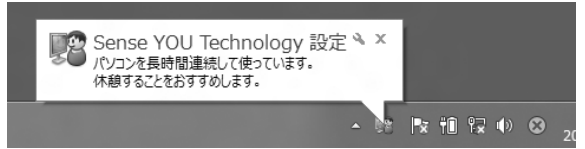

### ■おまかせポーズ機能

パソコンの前に人がいるかどうかを検出し、動画や音楽を自動的に一時停止したり再生を再開したりすることができます。この機能は次のアプリに対応しています。

- Windows Media Player
- WinDVD

### Point

- ▶ 対応しているアプリが複数同時に起動している場合、おまかせポーズ機能はお使いになれません。
- ▶ 常に手前に表示するように設定したウィンドウが表示されている場合や、デスクトップ画面右下の通知領域にポップアップが表示されている場合、おまかせポーズ機能が正しく働かない場合があります。
- ▶ Windows Media Player を全画面モードで起動中に、おまかせポーズ機能が働くと、一時的にウィンドウモードになります。

## Sense YOU Technology をお使いになる うえでの注意

- Sense YOU Technologyの機能を有効にしていると、パソコンが一定時間後に自動的にスリープや休止状態になる機能はご使用になれません。自動的にスリープや休止状態にするには Sense YOU Technology の機能を無効にしてください。
- 次の場合、人を検出できないことがあります。
  - ・Web カメラから 1m 以上離れている場合
  - ・サングラス、マスク、眼帯などを着用している場合
  - ・顔を横または上下に向けていたり、首をかしげたりしている場合
  - ・カメラに対して逆光の場合や部屋が暗い場合上記に該当しない場合でも、ご使用の環境によっては、Sense YOU Technology が正しく動作しない場合があります。

- 次のものを Web カメラが撮影すると、パソコンの前に人がいると誤検出することがあります。
  - ・ 人の顔が掲載されたポスターや雑誌
  - ・ テレビや鏡に映る人
- 2人以上パソコンの前にいる状態で Sense YOU Technology を有効にした場合、1人がパソコンの前から離れると、Sense YOU Technology が正しく動作しないことがあります。
- パソコンの設置場所や液晶ディスプレイの向きによっては、顔がうまく検出されないことがあります。「Sense YOU Technology 設定」ウィンドウ右にあるプレビューエリア (→ P.92) で、顔の位置に緑色の枠が表示されるように、パソコンの位置や向きを調節してください。
- 休憩おすすすめタイマーは、1時間以上パソコンの前に人がいることを検知し続けると休憩をおすすすめする機能です。ただし、途中で15分以上パソコンの前に人がいることを検出できなかった場合は、休憩していると判断して連続使用時間の計測をリセットします。
 

また、次のような場合にも連続使用時間の計測をリセットします。

  - ・ 休憩おすすすめタイマーを無効から有効に変更したとき
  - ・ 「Sense YOU Technology 設定」を終了したとき
  - ・ 省電力状態から復帰したとき
  - ・ 「Sense YOU Technology 設定」の機能が一時的に無効になったとき
- AC アダプタを接続していない場合、Sense YOU Technology は無効になり、設定画面の各項目は選択できない状態になります。設定を行う場合は、AC アダプタを接続してください。
- カメラの映像が上下逆さまになっていたり、白黒の映像になっていたりすると、人を検出できません。「Sense YOU Technology 設定」ウィンドウの「カメラの設定」から表示されるプロパティウィンドウを表示して、「既定」や「初期設定」と書かれたボタンを押してご購入時の状態にしてください。
- 画面オフ機能とおまかせポーズ機能を同時にお使いになることはできません。

- 次のアプリを起動している間は、Sense YOU Technology は無効になります。
  - ・ Windows Media Player [注]
  - ・ WinDVD [注]
  - ・ Corel DirectDiscRecorder

注：おまかせポーズ機能はお使いになれます。

## Sense YOU Technology の初期設定

Sense YOU Technology を初めてお使いになるときは、初期設定が必要です。次の手順で設定を行うからお使いください。



- ▶ 初期設定を行うときは、ACアダプタを接続してください。

- 1 スタート画面の何も無いところで右クリックし、画面右下の「すべてのアプリ」をクリックします。  
 『Windows 8 基本操作クイックシート』
- 2 「Sense YOU Technology」の「Sense YOU Technology 設定」をクリックします。「Sense YOU Technology 設定」ウィンドウが表示されます。
- 3 お使いになる機能の設定を行います。

## ■画面オフ機能、休憩おすすめタイマーを使う場合

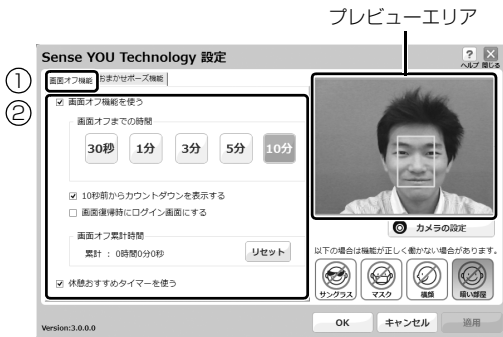

(以降の画面は機種や状況により異なります)

- ① 「画面オフ機能」タブをクリックします。
- ② お使いになる機能のをクリックしてにします。

「画面オフ機能を使う」をお使いになる場合は、必要に応じて次の項目を設定します。

### ・画面オフまでの時間

Webカメラに人の顔が検知されなくなつてから画面を消すまでの時間を設定します。

### ・10秒前からカウントダウンを表示する

にすると、画面がオフになる10秒前からカウントダウンするウィンドウが表示されます。

### ・画面復帰時にログイン画面にする

にすると、画面オフ状態から復帰するときにサインイン画面を表示します。

## ■おまかせポーズ機能を使う場合



- ① 「おまかせポーズ機能」タブをクリックします。
- ② 「おまかせポーズ機能を使う」のをクリックしてにします。

## Point

- ▶ おまかせポーズ機能をお使いになる場合は、おまかせポーズ機能に対応したアプリ（「Windows Media Player」など）を起動して、「Sense YOU Technology 設定」ウィンドウ右にあるプレビューエリアに黄色い枠が表示されたことを確認します。

4 「適用」をクリックします。

5 「お使いになるうえでのご注意」が表示された場合は、内容を確認し、「OK」をクリックします。

6 ウィンドウ右にあるプレビューエリアで、顔の位置に緑色の枠が表示されているか確認します。

7 「OK」をクリックします。

## Sense YOU Technology を使う

1 スタート画面で「カメラセンサー機能ON/OFFツール」をクリックします。

2 「人感センサー」の「ON」をクリックし、「閉じる」をクリックします。

デスクトップ画面右下の通知領域にある をクリックし、 (Sense YOU Technology 設定) が表示されていることを確認します。

## Point

- ▶ 画面をオフにするカウントダウンが頻繁に表示される場合は、液晶ディスプレイを顔の方に向けて初期設定のときと同じような状態にし、「Sense YOU Technology 設定」ウィンドウの右にあるプレビューエリアで、顔の位置に緑色の枠が表示されていることを確認してください。

▶ 環境によっては顔がうまく検出されない場合があります。その場合は、次の手順でカメラの設定を変更すると改善する場合があります。

1. スタート画面の何も無いところで右クリックし、画面右下の「すべてのアプリ」をクリックします。

『Windows 8 基本操作クイックシート』

2. 「Sense YOU Technology」の「Sense YOU Technology設定」をクリックします。「Sense YOU Technology 設定」ウィンドウが表示されます。

3. 「カメラの設定」をクリックします。

※ Sense YOU Technologyの機能をすべて無効にしていると「カメラの設定」はクリックできません。

4. 表示されるプロパティウィンドウの「色合い」を微調整し、「Sense YOU Technology 設定」ウィンドウ右にあるプレビューエリアに緑色の枠が表示されるようにします。

5. 「OK」▶「OK」の順にクリックします。

▶ 「カメラセンサー機能 ON/OFF ツール」を使って Sense YOU Technology を有効にすると、次のような場合に自動で Sense YOU Technology が起動するようになります。

- ・ パソコンを再起動したとき
- ・ パソコンの電源を切り、再度電源を入れたとき
- ・ サインアウトやユーザーの切り替えを行ったとき

▶ 「Sense YOU Technology 設定」ウィンドウですべての機能を無効の状態にしていると、「カメラセンサー機能ON/OFFツール」を使って Sense YOU Technology を有効にしても、機能が有効になるのは画面オフ機能のみになります。他の機能を有効にする場合は、「Sense YOU Technology 設定」ウィンドウで設定を行ってください。

## My Cloud

### My Cloud とは

My Cloud [マイクラウド] は、パソコンを使って日常生活をもっと楽しく便利にする、富士通の新しい機能とサービスのご提案です。

My Cloudで使える機能には次のようなものがあります。

#### ● My Cloud スタート

パソコンに取り込んだ写真を一元管理することができます。



#### ● My Cloud フォト

パソコンに取り込んだ写真をイベントごとに分類したり、カレンダー表示したりして見やすく閲覧することができます。



また、富士通が運営するクラウドサービス「My Cloud ライブラリー」に写真をアップロードすれば、スマートフォンやタブレット端末を使って、いつでもどこでも写真の閲覧・編集が可能になります。

#### ● My Cloud ビデオ+

ご家庭のパソコンやレコーダーに保存した動画やテレビ番組をまとめて管理し、ネットワーク経由で再生することができます。



パソコンだけでなく、スマートフォンやタブレット端末を使えば、家のどこにいても録画番組を楽しむことができます。

#### ● My Cloud ミュージック

パソコンに保存した音楽データやご家庭のネットワーク上にある機器の音楽データを再生することができます。

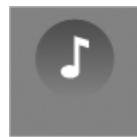

また、インターネット・ラジオ・サービス「Aupeo! (オーペオ)」で音楽を楽しむことができます。

#### ● My Cloud メモリーズ

写真とメモを登録して、日々の出来事や思い出を「My Cloud ライブラリー」へ保存することができます。スマートフォンやタブレット端末を使えば、外出先からも登録・編集が行えます。

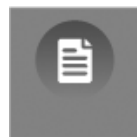

## Point

- ▶一部の機能はWindowsストアでアップデートすることができます。スタート画面で「ストア」▶「更新プログラム」の順にクリックし、表示される画面に従ってアップデートを行ってください。

### 詳しい使い方については…

サポートページからQ&Aナンバー「7909-9203」を検索してご覧ください。

サポートページは「富士通アドバイザー」から簡単に表示できます(→P.112)。

## マイミュージアム

マイミュージアムは、パソコンに写真を取り込むだけで、季節やイベントに応じたアルバムが自動で作成される機能です。

### マイミュージアムの初期設定

マイミュージアムを初めてお使いになるときは、チケットメーカー(アルバムが作成されるとチケットが自動的に発行される機能)の設定が必要です。次の手順で設定を行ってからお使いください。

- 1 スタート画面で「パソコンの準備」をクリックします。
- 2 次の画面の操作をします。

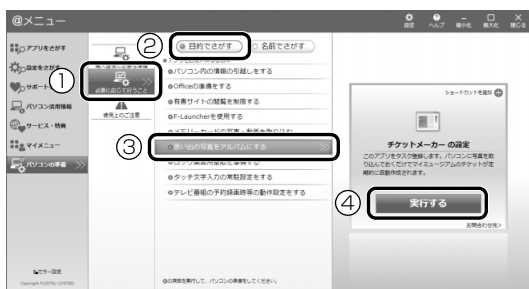

- ①「必要に応じて行うこと」をクリックします。
  - ②「目的で探す」をクリックします。
  - ③「思い出の写真アルバムにする」をクリックします。
  - ④「実行する」をクリックします。
- 3 スタート画面の何も無いところで右クリックし、画面右下の「すべてのアプリ」をクリックします。  
『Windows 8 基本操作クイックシート』
  - 4 「マイミュージアム」をクリックします。  
これで初期設定は完了です。



## マイミュージアムの使い方

- 1 スタート画面の何も無いところで右クリックし、画面右下の「すべてのアプリ」をクリックします。

📄『Windows 8 基本操作クイックシート』

- 2 「マイミュージアム」をクリックします。

アルバムが作成されると、そのアルバムを見るためのチケットが発行され、「新しいチケット」に表示されます。

発行されたチケット



チケットをクリックすると、スライドショーが始まります。

### Point

- ▶ マイミュージアムの初期設定を行うと、一日に一度チケット作成が行われ、作成条件にあった場合にマイミュージアムにチケットが発行されるようになります。
- ▶ アルバムは「ライブラリ」内の「ピクチャ」フォルダーにある写真を対象に作成されます。

### 詳しい使い方については…

サポートページからQ&Aナンバー「4609-7936」を検索してご覧ください。

サポートページは「富士通アドバイザー」から簡単に表示できます (→ P.112)。

## F-LINK (ケータイ連携機能)

### F-LINK とは

F-LINK は、ネットワークを使ってパソコンやスマートフォン/タブレット端末/携帯電話間でデータのやり取りができる富士通独自の技術です。ケーブルを接続したり、媒体を用意したりする必要がなく、ワイヤレスで手軽にデータの転送ができます。

※ この機能で「ケータイ」と表記する場合、スマートフォン/タブレット端末を含みます。



F-LINK を使うと、次のようなことができます。

- 携帯機器内の写真、動画などのデータや、歩数・活動量を自分のパソコンに自動で取り込みます。
- 無線 LAN 搭載 SDHC メモリーカードから、写真、動画などのデータがワイヤレスで取り込みます。
- F-LINK 対応機器同士で個別にデータのやり取りをします。

### 詳しい使い方については…

サポートページから Q&A ナンバー「6009-8007」を検索してご覧ください。

サポートページは「富士通アドバイザー」から簡単に表示できます (→ P.112)。

## F-LINK をお使いになるうえでの注意

### ■携帯機器の対応機種について

F-LINK に対応した携帯機器については、ホームページ (<http://azby.fmworld.net/support/soft/flink/>) をご覧ください。

### ■注意事項

- このパソコンにあらかじめインストールされているもの以外のセキュリティ対策アプリをインストールしている場合、次のプログラムからネットワークの接続の要求があったときは、接続を許可するように設定してください。
  - ・ F-LINK.exe
- 送受信したデータを利用するには、送信側／受信側ともにデータを利用できる環境が必要です（例：受信側に送信側と同様のアプリが搭載されていない場合、データは閲覧できません）。  
なお、携帯機器によっては扱えるファイル形式やファイルサイズが異なります。携帯機器に添付のマニュアルをご覧ください。
- ルーターで機器間の通信を遮断する設定が行われていた場合、ルーター経由で F-LINK の機能が動作しません。ルーターを経由する場合は、機器間の通信を許可する設定をしてください。設定の方法は、ルーターのマニュアルをご覧ください。

## Skype

### Skype でできること

Skype [スカイプ] ではさまざまな方法で世界中のお友達、ご家族、同僚と連絡を取り合うことができます。Skype はスタート画面から起動します。

- ユーザー同士の通話  
Skype のユーザー同士なら無料で通話ができます。海外の友人と無料で通話したり、複数人で同時に通話したりできます。
- ビデオ通話  
お互いの顔を見ながら通話するなど、1対1のビデオ通話を無料で楽しむことができます。HD Web カメラ搭載機種なら、高画質なビデオ通話が可能です。搭載されている Web カメラについてはホームページに掲載された仕様一覧をご覧ください。仕様一覧の表示方法は「仕様一覧」(→ P.154) の「仕様の調べ方」をご覧ください。  
なお、Web カメラを使用している間は、パソコンが一定時間後に自動的にスリープや休止状態になる機能はご使用になれません。
- インスタントメッセージやファイル送信  
リアルタイムにメッセージを送受信することで、複数人と文字で会話をすることができます。また、通話中やメッセージの送受信中に必要となったファイルを転送することができます。

#### 詳しい使い方については…

サポートページからQ&Aナンバー「2009-7938」を検索してご覧ください。

サポートページは「富士通アドバイザー」から簡単に表示できます (→ P.112)。

## 搭載されているアプリを使う

このパソコンには、搭載されているデスクトップアプリを簡単に探すための、「@メニュー」が搭載されています。

やりたいことがあるけれど、どのアプリを使えば良いかわからないときは、「@メニュー」で探すことができます。

### 「@メニュー」の使い方

- 1 スタート画面で「@メニュー」をクリックします。
- 2 次の画面の操作をします。



(画面は機種や状況により異なります)

- ① カテゴリを選択します。
- ② ジャンルを選択します。
- ③ やりたいことを選択します。  
「名前でさがす」をクリックすると、アプリの名称から探すことができます。
- ④ 「実行する」をクリックして、アプリを起動します。

### Point

- ▶ アプリを起動する方法は他にもあります。詳しくは、『Windows 8 基本操作クイックシート』をご覧ください。
- ▶ このパソコンに搭載されているアプリの一覧は、富士通製品情報ページ (<http://www.fmworld.net/fmv/>) に掲載されています。

### 詳しい使い方については…

サポートページからQ&Aナンバー「8107-4567」を検索してご覧ください。  
サポートページは「富士通アドバイザー」から簡単に表示できます (→ P.112)。

## Web かんたんログイン (OmniPass)

### Web かんたんログインとは

複数のWebサイトのログインIDやパスワードを1つの暗証キーで管理できます。

暗証キーは「数字」、「色」、「動物」から1つを選んで、4つのキーの組み合わせで作成することができます。



### 重要

- ▶ 銀行など重要な情報を扱うサイトでは本機能を使用しないでください。
- ▶ Web かんたんログインは、スタート画面から「Internet Explorer」を起動した場合はご利用になれません。
- ▶ 「Internet Explorer」をご利用時に、OmniPassのアドオン（「OmniPass Helper」）を有効にするかどうか選択するメッセージが表示された場合は、有効にするようにしてください。無効にすると、本機能を使えなくなります。
- ▶ サイトによっては、Web かんたんログインの登録画面が表示されない場合があります。

## Webかんたんログインの使い方

インターネットに接続していて、特定のサイトにログインしようとする、次のような画面が表示されます。

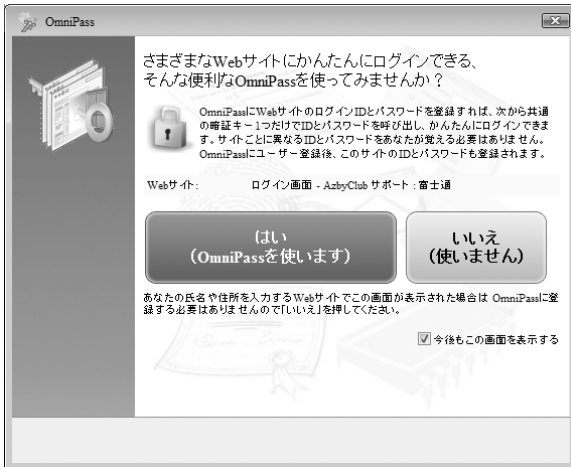

画面の指示に従って暗証キーを作成すると、次回以降そのサイトにログインするときに、ここで作成した暗証キーを使ってログインすることができるようになります。

次回以降はサイトを登録するだけで、同じ暗証キーを使ってログインできるようになります。

### Point

- ▶ Webかんたんログインを使わない場合は、上記の画面右下に表示されている「今後この画面を表示する」のをにして、「いいえ (使いません)」をクリックしてください。

### 詳しい使い方については…

サポートページからQ&Aナンバー「0309-5656」を検索してご覧ください。

サポートページは「富士通アドバイザー」から簡単に表示できます (→ P.112)。

## 自動サインイン設定

### 自動サインイン設定とは

自動サインイン設定でローカルアカウントまたはMicrosoftアカウントのパスワードを設定しておく、Windowsをスタートするときに、パスワードの入力を省略します。

### 重要

- ▶ 本設定を行うと、Windowsのスタート時に自動でサインインします。このため、パスワードを知らない第三者に本パソコンを使用されるおそれがあります。次の条件に該当するパソコンには本設定をしないでください。
  - ・持ち運ぶ可能性のあるパソコン
  - ・他人が使用する可能性のあるパソコン
  - ・その他、パスワードによる管理が必要なパソコン

### 自動サインイン設定の使い方

- 1 スタート画面の何も無いところで右クリックし、画面右下の「すべてのアプリ」をクリックします。
- 2 「自動サインイン設定」をクリックします。
- 3 お使いになる設定を選択し、「OK」をクリックします。

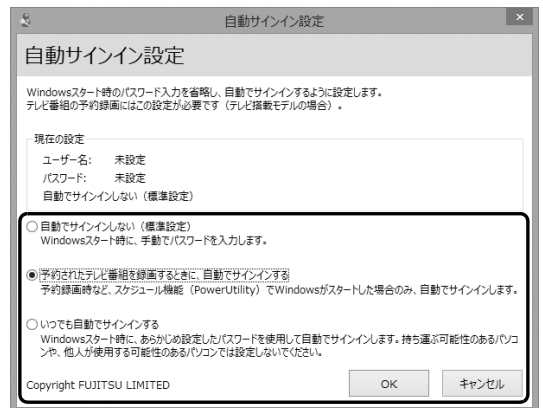

- 4 注意事項をよく読み、「上記の注意事項を理解したうえで、自動サインインを設定する」のをにします。
- 5 パスワードを入力し「OK」をクリックします。
- 6 「OK」をクリックします。

## Point

- ▶ 自動サインイン設定を解除する場合は、手順 3 で「自動でサインインしない」を選択してください。
- ▶ 自動サインイン設定でパスワードを設定すると、設定を行ったときのアカウントで自動的にサインインするようになります。  
アカウントを変更したい場合は、一度自動サインイン設定を解除してから行ってください。
- ▶ 自動サインイン設定について、詳しくは次のマニュアルをご覧ください。

 [Web](#) 『補足情報』

## バックアップナビ

Windows が起動しなくなった場合や、データを誤って紛失してしまった場合に備え、大切なデータのコピーを保存しておくことを「バックアップ」といいます。バックアップは大変重要ですので、忘れずに行うようにしてください。

このパソコンは「バックアップナビ」というバックアップツールを搭載しています。

### バックアップナビの機能

2種類のバックアップ方法を組み合わせて効率的にバックアップをとりましょう。

#### ■日々作成するデータをバックアップ

デジタルカメラで撮った写真や、作成した文書などは定期的にバックアップしましょう。

「バックアップナビ」では、マイドキュメントやマイピクチャなどのそれぞれのユーザーが持っているフォルダーのデータを「マイデータ」と呼んでいます。「バックアップナビ」では「マイデータ」をまとめて簡単にバックアップできます。

詳しくは「マイデータ」(→ P.101) をご覧ください。

#### 自動バックアップ

「マイデータ」を定期的にバックアップするよう設定できます。「毎日」または「週に1回」など設定しておく、忘れずにバックアップできて便利です。

##### ●ご利用になるうえでの注意

- ・LIFEBOOK の場合、液晶ディスプレイは開いた状態でお使いください。
- ・テレビチューナー搭載機種およびワイヤレスTV 対応機種の場合、テレビ番組の視聴、録画中はバックアップしないでください。

このほかにも、いくつか注意していただきたい点があります。「自動バックアップの設定」のステップ2の画面に表示される「注意事項」の内容をよく読んでから設定してください。

#### ■Cドライブをまるごとバックアップ

トラブルに備えて、パソコンが快適に使用できている状態をまるごとバックアップしましょう。

「バックアップナビ」ではCドライブをまるごとバック

アップできます。パソコンのセットアップが完了した後、およびインターネットやメールなどパソコンの設定を変更した後にバックアップすることをお勧めします。詳しくは「パソコンの状態」(→ P.102) をご覧ください。

### バックアップナビをお使いになるうえでの注意事項

#### ■すべてのデータのバックアップ／復元を保証するものではありません

すべてのデータの保存／復元を保証するものではありません。また著作権保護された映像(デジタル放送の録画番組など)や音楽などは保存／復元できない場合があります。

#### ■管理者アカウントで Windows にサインインしていることを確認してください

セットアップ時に作成したアカウントは管理者アカウントです。

標準アカウントでサインインしている場合は、「ユーザーアカウント制御」ウィンドウで管理者アカウントのパスワードを入力してバックアップしてください。

#### ■「バックアップナビ」以外のアプリはすべて終了させてください

#### ■LIFEBOOK をお使いの方は、必ず AC アダプタを接続してください

#### ■Dドライブにバックアップしたデータは DVD などのディスク(マイデータのみ)や外付けハードディスクなどにコピーしてください

パソコンが故障したときは、Dドライブにバックアップしたデータも含め、ハードディスクのすべてのデータが使えなくなる可能性があります。

(約128GB SSD搭載機種は、Dドライブに「パソコンの状態」をバックアップすることができません。)

#### ■「トラブル解決ナビ」以外で領域を変更した場合は、「バックアップナビ」はお使いになれません

市販のアプリなどでハードディスクの領域設定を行った場合は「バックアップナビ」はお使いになれません。

「バックアップナビ」を使える状態にするには、  
Web『補足情報』をご覧ください、「ハードディスク全体をリカバリ」を実行してください。

■このパソコンにバックアップした場合、他のパソコンには復元できません  
バックアップしたデータを復元できるのは、このパソコンのCドライブのみです。

■スリープや休止状態にしないでください  
バックアップ／復元や、バックアップデータをディスクにコピー中にスリープや休止状態などの省電力状態にすると、データが正常に書き込まれなくなります。パソコンを省電力状態にする操作はしないでください。

## マイデータ

### バックアップ／復元できる項目

- ユーザーのデータ  
ライブラリに登録されているフォルダのデータがバックアップされます。
  - ・マイドキュメント
  - ・マイビデオ
  - ・マイピクチャ
  - ・マイミュージック
- 自分で指定したフォルダー

### 「マイデータ」の注意事項

- 次のデータは、バックアップできません
- 著作権保護された音楽データ、映像データ  
デジタル放送の録画番組、インターネット上の音楽配信サイトからダウンロードしたファイルなど、著作権保護された映像データや音楽データなどはバックアップ／復元できない場合があります。  
著作権保護された音楽データ、映像データのバックアップ／復元については、お使いのアプリのマニュアルやヘルプをご覧ください。
- テレビ番組を録画したデータ  
容量が大きいので、個別にDVDなどのディスクにバックアップすることをお勧めします。

### 「マイデータ」のバックアップ／コピー／復元方法

バックアップ／コピー／復元方法については、サポートページから次のQ&Aナンバーを検索してご覧ください。

サポートページは「富士通アドバイザー」から簡単に表示できます（→P.112）。

- マイデータをバックアップする方法「3309-7979」
- マイデータをコピーする方法「4309-7982」
- マイデータを復元する方法「0609-7981」

## パソコンの状態

ハードディスクのCドライブをまるごとバックアップします。パソコンにトラブルが発生した場合、Cドライブをまるごとバックアップしたときの状態に戻すことができます。

### 「パソコンの状態」の注意事項

■パソコンに不具合が起こっているときは、「パソコンの状態」をバックアップしないでください  
「パソコンの状態」をバックアップすると、パソコンのCドライブをそのままの状態で作成するため、不具合も保存されてしまい、復元時に不具合も復元してしまいます。

#### ■保存先の容量を確認してください

「パソコンの状態」のバックアップデータは、前回のバックアップデータを上書きすることなく、バックアップするごとに新規で作成されます。Cドライブで使用している容量より保存先の容量が少ない場合は、「パソコンの状態」のバックアップはできません。不要になったバックアップデータは削除してください(→P.106)。

### 重要

- ▶ 「パソコンの状態」をバックアップ、および復元する場合、「バックアップナビ」起動時に外付けハードディスクやUSBメモリを接続しないでください。増設用内蔵ハードディスクユニットを取り付けている場合は取り外してください。
  - ・外付けハードディスクやUSBメモリ、増設用内蔵ハードディスクユニットを接続したまま「パソコンの状態」のバックアップ、および復元を開始すると、大切なデータを壊してしまう可能性があります。
  - ・外付けハードディスクや増設用内蔵ハードディスクユニットにバックアップする場合は、「バックアップナビ」起動後に、画面の指示に従って接続してください。
- ▶ メモリーカードなどのその他の外部記憶装置は、必ずパソコンから取り外した状態で操作してください。

## 「パソコンの状態」をバックアップする場所

「パソコンの状態」をバックアップする場所を選択できます。また、作成した「パソコンの状態」のバックアップデータを外付けハードディスクなどにコピーできます。

### ■Dドライブ

約128GB SSD搭載機種を除く

外部のドライブなどを接続する手間がなく簡単に「パソコンの状態」のバックアップ、復元できます。ただし、次の場合は、Dドライブのバックアップも含めハードディスクのすべてのデータが使えなくなります。そのような場合に備え、このパソコンのハードディスク以外の場所にバックアップデータをコピーすることをお勧めします。

- ハードディスクの領域を変更したとき

#### Web「補足情報」

ハードディスク全体のファイルが削除されてしまうため、Dドライブに作成した「パソコンの状態」のバックアップデータも削除されます。領域変更する場合は、あらかじめパソコンのハードディスク以外にバックアップをコピーしてください。

- このパソコンが故障したとき

パソコンが故障したときは、Dドライブに作成した「パソコンの状態」のバックアップデータも含め、ハードディスクのすべてのデータが使えなくなる可能性があります。

### ■外付けハードディスク、増設用内蔵ハードディスクユニット

直接「パソコンの状態」をバックアップできます。外付けハードディスクはUSB接続のものを用意してください。USB接続以外の接続方式では正常に動作しない場合があります。

### ■ネットワーク上のドライブ

(LANコネクタ搭載機種のみ)

直接「パソコンの状態」をバックアップできます。ネットワークの知識が必要です。別のパソコンの共有フォルダーに、「パソコンの状態」をバックアップしたり、そこから復元したりできます。ネットワーク上のドライブを使う方法は、「AzbyClubサポート」(→P.112)で紹介しています。「AzbyClubサポート」でQ&Aナンバー「7209-7934」を検索してご覧ください。



## 「パソコンの状態」をバックアップする

- 1 スタート画面の何も無いところで右クリックし、画面右下の「すべてのアプリ」をクリックします。  
📄『Windows 8 基本操作クイックシート』
- 2 「バックアップナビ」をクリックします。
- 3 「ユーザーアカウント制御」ウィンドウが表示されたら、「はい」をクリックします。  
「続行するには管理者アカウントのパスワードを入力して、[はい]をクリックしてください。」と表示されている場合は、そのアカウントのパスワードを入力してから「はい」をクリックします。
- 4 「バックアップナビ」の概要を説明するウィンドウが表示されたら、「次へ」をクリックします。
- 5 次の画面の操作をします。



(これ以降の画面は機種や状況により異なります。)

- ① 「バックアップする」タブをクリックします。
  - ② 「パソコン状態のバックアップ」をクリックします。
- 6 次の画面の操作をします。

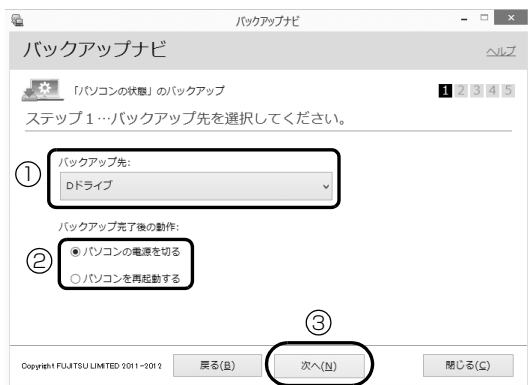

- ① 「Dドライブ」または外付けハードディスクなどにバックアップする場合は「その他のドライブ」を選択します。バックアップ先の外付けハードディスクなどは後で接続します。
- ② Dドライブを選択した場合に表示されます。「パソコンの電源を切る」または「パソコンを再起動する」を選択します。
- ③ 「次へ」をクリックします。

- 7 コメント入力域に、いつの時点の「パソコンの状態」かわかるようなコメントを入力し、「次へ」をクリックします。

例) ・セットアップ直後  
・インターネット設定変更

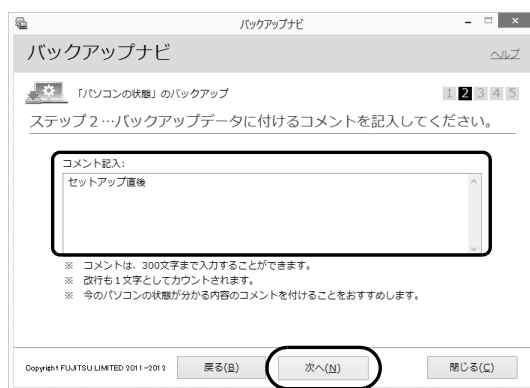

- 8 内容を確認して「次へ」をクリックします。
- 9 「OK」をクリックします。

- Dドライブにバックアップする場合  
(約 128GB SSD 搭載機種を除く)  
再起動して、「パソコンの状態」をバックアップします。その後、パソコンは手順 6 で選択した動作をします。  
これで、バックアップは完了です。

### Point

- ▶ バックアップ先にDドライブを選択した場合、バックアップ後初めてWindowsを起動したときに、デスクトップ画面で「バックアップナビ」が起動し、パソコンのバックアップが完了したというメッセージが表示されます。「閉じる」をクリックして、画面を閉じてください。

- その他のドライブにバックアップする場合  
手順 10 に進んでください。

10 「パソコンの状態」のバックアップ」という画面が表示されたら、次の操作をします。



(画面は機種や状況により異なります)

- ① パソコンの USB コネクタに外付けハードディスクや増設用内蔵ハードディスクユニットを接続し、認識されるまで 10 秒ほど待ってから、「一覧を更新」をクリックします。
- ② 「ドライブ一覧」に接続したドライブが表示されたら、保存先のドライブを選択します。
- ③ 「次へ」をクリックします。

11 内容を確認し、「開始する」をクリックします。

「パソコンの状態」のバックアップが始まります。しばらくお待ちください。終了までの時間表示が増えることがあります。これは、途中で終了時間を計算し直しているためです。完了すると「バックアップを終了しました。結果をご確認ください。」と表示されます。

12 「閉じる」をクリックします。

パソコンが再起動します。

これで、指定したドライブに「パソコンの状態」がバックアップされました。

## 「パソコンの状態」のバックアップデータをコピーする

「パソコンの状態」のバックアップデータは外付けハードディスクなどにコピーできます。コピー方法については、サポートページから Q&A ナンバー「6909-7980」を検索してご覧ください。サポートページは「富士通アドバイザー」から簡単に表示できます (→ P.112)。

## 「パソコンの状態」を復元する

C ドライブをまるごと、「パソコンの状態」のバックアップ時点に戻します。

C ドライブの現在のデータは失われてしまいます。D ドライブまたは DVD などのディスクや別の媒体などにバックアップしてください。

1 「トラブル解決ナビ」を起動します。

起動方法は「「トラブル解決ナビ」を起動する」(→ P.114) をご覧ください。

2 「リカバリ」をクリックします。

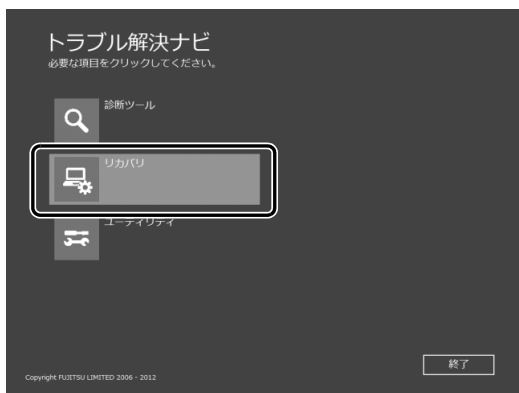

3 「「パソコンの状態」の復元」をクリックします。

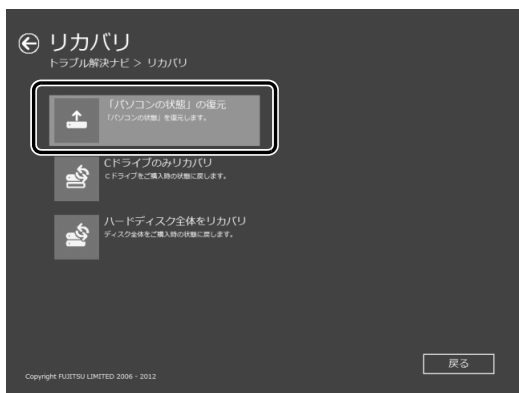

#### 4 画面の内容を確認し、次の操作をします。



①「ご使用上の注意」を下までスクロールして確認します。

「同意する」が選択できるようになります。

②「同意する」をクリックして●にします。

③「次へ」をクリックします。

#### 5 復元したい「パソコンの状態」のバックアップデータを選択します。

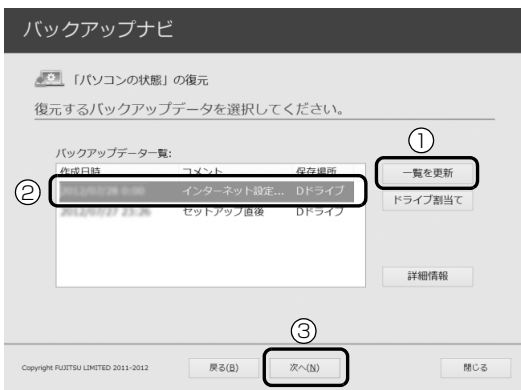

① Dドライブ以外に保存したバックアップデータを復元する場合、外付けハードディスクや増設用内蔵ハードディスクユニットを接続した後、「一覧を更新」をクリックします。「バックアップデータ一覧」に「パソコンの状態」のバックアップデータが表示されます。

② 復元する「パソコンの状態」のバックアップデータをクリックして選択します。

③「次へ」をクリックします。

#### Point

- ▶ Dドライブに保存した「パソコンの状態」のバックアップデータが表示されない場合（約128GB SSD搭載機種を除く）削除してしまっている可能性があります。ハードディスクの領域設定を変更した場合、CドライブのデータもDドライブのデータやバックアップデータも削除されます。

#### 6 「復元開始」をクリックします。



「パソコンの状態」のバックアップデータを使ってCドライブの復元が始まり、復元の進行状況を示す画面が表示されます。

#### 7 そのまましばらくお待ちください。

終了までの残り時間は正確に表示されない場合や増える場合があります。これは途中で終了時間を計算し直しているためです。

しばらくすると、「復元が正常に終了しました。」と表示されます。

#### 8 「閉じる」をクリックします。

パソコンが再起動します。

これで、「パソコンの状態」のバックアップデータを使った復元が完了しました。

## 「パソコンの状態」のバックアップデータを削除する

---

「バックアップナビ」の「管理」タブで、D ドライブなどに保存した「パソコンの状態」のバックアップデータを削除できます。画面の指示に従って操作してください。



- ▶ 外付けハードディスクや増設用内蔵ハードディスクユニットに保存した「パソコンの状態」のバックアップデータを削除する場合は、「バックアップナビ」を起動する前に接続してください。

## ご購入時の状態に戻す必要があるか再確認

Cドライブをご購入時の状態に戻すリカバリをすると、今まで作成したCドライブ内のデータや設定がすべて削除されてしまいます。そのためリカバリ後には、セットアップを行ったり、必要に応じてアプリをインストールしたり、現在お使いの状態に戻すには大変手間がかかります。

通常はご購入時の状態に戻すリカバリを行う必要はほとんどありません。本当にご購入時の状態に戻す必要があるか、下の図でもう一度確認してください。

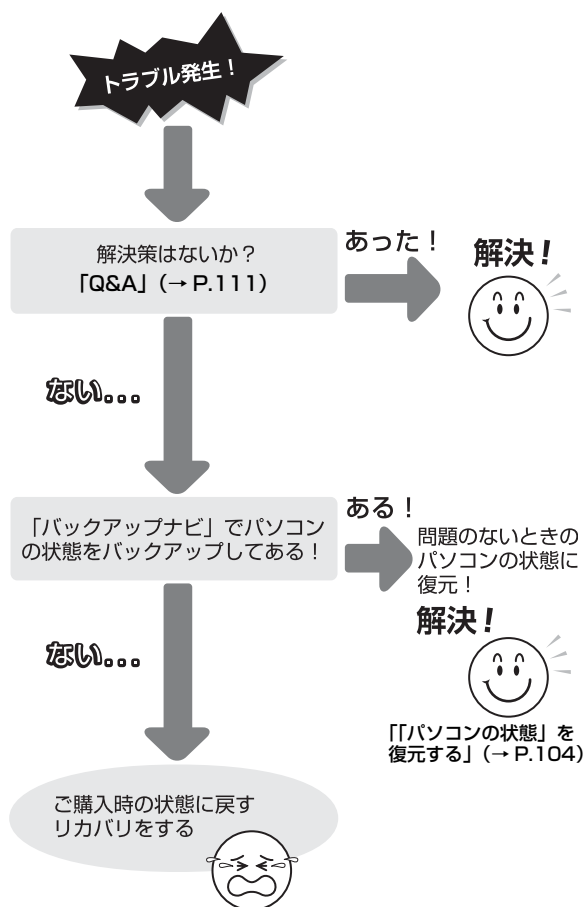

## ご購入時の状態に戻すリカバリの準備

Cドライブをご購入時の状態に戻すリカバリは、ハードディスクの「リカバリ領域」という場所に保存されているデータを使用します。

### Point

- ▶ リカバリ領域を削除している場合やリカバリ領域が破損してしまった場合にのみ、「リカバリディスクセット」を使用してリカバリします。
- ▶ 「リカバリディスクセット」はハードディスク全体をリカバリする場合などにも使用します。詳しくは [Web](#)『補足情報』の「ハードディスクの領域について」をご覧ください。

## バックアップをする

リカバリを行うと、Cドライブのデータはすべて削除されます。

必要なデータはバックアップしてください。

バックアップ方法については、「バックアップ」(→ P.100) をご覧ください。

## ご購入時の状態に戻すリカバリの注意

■外付けハードディスクやUSBメモリ、増設用内蔵ハードディスクユニットは必ず取り外してください

リカバリを行う前に必ず取り外してください。接続したまま操作を続けると、大切なデータを壊してしまう可能性があります。

■付属ディスプレイ、キーボード、マウス以外の周辺機器（プリンター、デジタルカメラ、スキャナーなどの装置、HDMI入力/出力端子、USBコネクタに接続しているすべての周辺機器）は取り外してください

セットしたExpressCardなどもすべて取り外してください。アンテナケーブルやLANケーブルなどもすべて抜いてください。接続したままだとマニュアルに記載されている手順と異なってしまう場合があります。

LIFEBOOKをお使いの場合は、マウスも取り外してください。

## ■メモリーカードは取り出してください

メモリーカードをセットしていると、マニュアルに記載されている手順と異なってしまう場合があります。

## ■ファイルコピー中は他の操作をしないでください

むやみにクリックせず、しばらくお待ちください。他の操作をすると、リカバリが正常に終了しない場合があります。

## ■時間に余裕をもって作業しましょう

リカバリ実行からアプリのインストール終了まで、早く終了する機種でも2～3時間はかかります。半日以上は時間をとり、じっくりと作業することをお勧めします。

## ■機種名（品名）を確認してください

お使いのパソコンによって、作業などが異なります。まず、機種名（品名）などを確認してください。

## ■LIFEBOOK をお使いの方は、必ず AC アダプタを接続してください





## 作業中に起こる可能性のあるトラブルの解決方法

### ■画面が真っ暗になった





パソコンが再起動して画面が暗くなる場合は、手順に記載しています。

手順に記載がないのに、画面が真っ暗になった場合は、省電力機能が働いた可能性があります。

#### ●ESPRIMO の場合

マウスを動かして数秒待つか、マウスのボタンを1回押してください。または、キーボードの     や **(Shift)** を押してください。

#### ●LIFEBOOK の場合

フラットポイントの操作面に触れるか、キーボードの     や **(Shift)** を押してください。それでも復帰しない場合は、電源ボタンを押してください。

### ■電源が切れない

電源ボタンを4秒以上押して（（電源）に触れて電源を入れる機種では4秒以上触れて）電源を切ってください。

## ディスクが必要な場合

- リカバリ領域を削除している場合、リカバリ領域が破損してしまった場合は、「リカバリディスクセット」が必要です
- ディスクがない場合や破損してしまった場合、弊社のホームページから購入できます  
「リカバリディスク有償サービス」  
<http://azby.fmworld.net/support/attachdisk/>  
ただし、Webカスタムメイドモデルの「リカバリディスクセット」は電話で申し込んで購入してください。  
「富士通パーソナル製品に関するお問い合わせ窓口」  
0120-950-222（通話料無料）
- CD/DVD ドライブが搭載されていない機種でディスクを使ってリカバリする場合、ポータブル CD/DVD ドライブを用意してください
  - ・ポータブル CD/DVD ドライブは、「スーパーマルチドライブユニット (FMV-NSM54)」をお勧めします。
  - ・リカバリを開始する前のパソコンの電源が切れた状態のときに、あらかじめ接続してください。

## ご購入時の状態に戻すリカバリを実行する

準備ができたならリカバリを実行します。ハードディスクのCドライブの内容がいったんすべて消去され、リカバリ領域（または「リカバリディスクセット」）からWindowsやアプリがインストールされてご購入時の状態に戻ります。

### Cドライブを初期状態に戻す

- 1 「トラブル解決ナビ」を起動します。  
「トラブル解決ナビ」を起動する（→ P.114）をご覧ください。
- 2 「リカバリ」をクリックします。

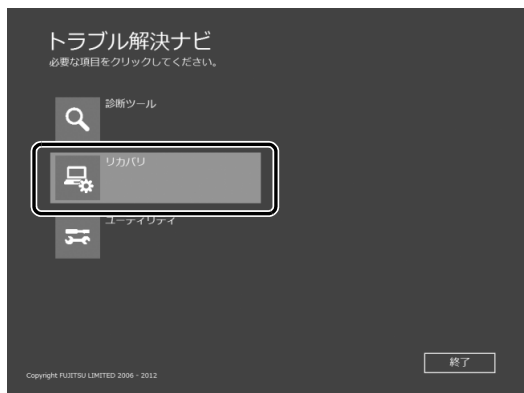

（これ以降の画面は機種や状況により異なります。）

- 3 「Cドライブのみリカバリ」をクリックします。

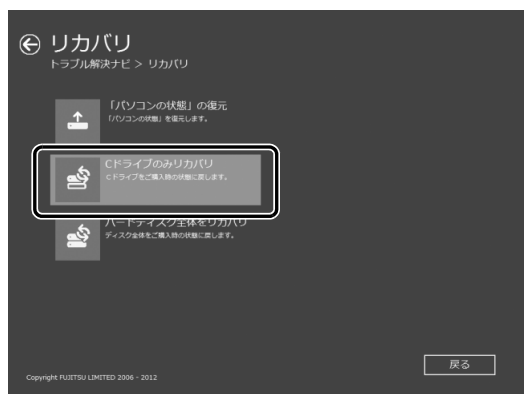

- 4 「次へ」をクリックします。



- 5 「ご使用上の注意」の内容を確認し、次の画面の操作をします。

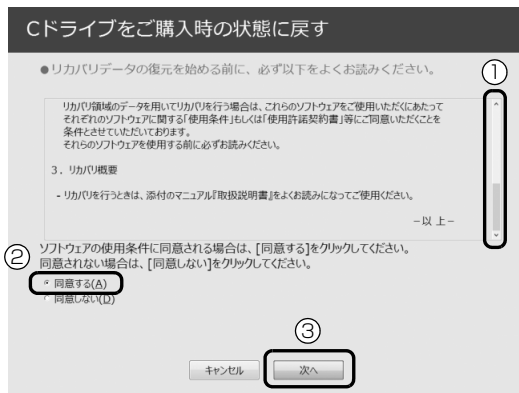

- ① 「ご使用上の注意」を下までスクロールして確認します。  
「同意する」が選択できるようになります。
- ② 「同意する」をクリックして☑️します。
- ③ 「次へ」をクリックします。

### Point

- ▶ ハードディスクにリカバリデータがない場合は、リカバリディスクセットを要求するメッセージが表示されます。ディスクを用意し、画面の指示に従って操作してください。

## 6 警告画面で、「OK」をクリックします。

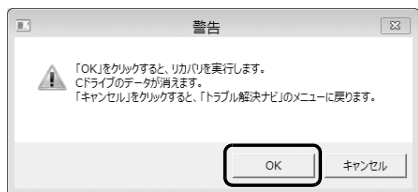

復元の進行状況を示す画面が表示され、ご購入時の状態に戻すリカバリが始まります。

リカバリ途中で計算しなおしているため、終了までのパーセンテージは正確に表示されない場合や増える場合があります。

## 7 そのまましばらくお待ちください。

しばらくすると、「ディスクの復元が完了しました。」と表示されます。

## 8 「完了」をクリックします。

パソコンが再起動します。この間、画面が真っ暗になったり、画面に変化がなかったりすることがありますが、故障ではありません。「ライセンス条項」画面が表示されるまで、電源を切らずに、そのままお待ちください。

### Point

- ▶ 弊社ホームページから購入したリカバリディスクセットを使ってリカバリした場合は、「ライセンス条項」画面が表示されるまで 30 分以上かかることがあります。ご了承ください。

## Windows のセットアップをする

これで Windows がご購入時の状態に戻りました。この後、ご購入後初めて電源を入れたときと同じように、Windows のセットアップが必要です。「セットアップする」(→ P.32) をご覧になり、セットアップしてください。

### ■セットアップ時の注意事項

- ユーザー登録は再度行う必要はありません。
- すでに Microsoft アカウントを取得されているため、「Windows のセットアップをする」(→ P.34) の手順 7 では Microsoft アカウントを入力し、「次へ」をクリックしてください。その後は画面の指示に従って操作してください。

### Point

- ▶ Office搭載機種で、「リカバリディスク有償サービス」で購入したリカバリディスクセットを使い、ご購入時の状態に戻すリカバリを行った場合、Office がインストールされた状態にリカバリされません。

セットアップ後に、マイクロソフト社のホームページからダウンロードしてインストールしてください。

インストール方法については次のホームページをご覧ください。

<http://www.office.com/jppipcsetup/>



## トラブル発生時の基本的な対処

トラブルを解決するにはいくつかのポイントがあります。トラブル発生時は次の手順に沿って、対応してください。

- 1 落ち着いて状況を確認する (→ P.111)
- 2 マニュアルで調べる (→ P.112)
- 3 インターネットで調べる (→ P.112)
- 4 「富士通ハードウェア診断ツール」を使う (→ P.113)
- 5 サポートの窓口にご相談する (→ P.114)

### 落ち着いて状況を確認する

トラブルが発生したときは、落ち着いて、直前に行った操作や現在のパソコンの状況を確認しましょう。

■表示されたメッセージはメモしておく  
画面上にメッセージなどが表示されたら、メモしておいてください。マニュアルで該当するトラブルを検索する場合や、お問い合わせのときに役立ちます。

### ■パソコンや周辺機器の状況を確認する

電源が入らない、画面に何も表示されない、ネットワークに接続できない、などのトラブルが発生したら、まず次の点を確認してください。

- パソコンや周辺機器の電源など、使用する装置の電源はすべて入っていますか？  
ネットワーク接続ができなくなった場合は、ネットワークを構成する機器（ハブなど）の接続や電源も確認してください。
- ケーブル類は正しいコネクタに接続されていますか？また、ゆるんだりしていませんか？
- 電源コンセント自体に問題はありますか？  
他の電器製品を接続して動作するか確認してください。
- キーボードの上に物を載せていませんか？  
キーが押されていると、パソコンが正常に動作しないことがあります。

このほか、「起動・終了時」(→ P.116)の「電源が入らない」、「画面に何も表示されない」もあわせてご覧ください。

### ■「省電力ユーティリティ」の設定を確認する (「省電力ユーティリティ」搭載機種のみ)

「省電力ユーティリティ」を使って「省電力モード」にしている場合は、設定によってはオーディオや有線LAN、無線LANなどが使用できなくなります。また、「省電力モード」のときにCPUのパフォーマンスを下げる設定をしている場合は、動画の再生時にコマ落ちが発生することがあります。

このような場合は、「省電力ユーティリティ」の設定を確認してください。

「省電力ユーティリティ」については次の手順でヘルプを表示させて、説明をご覧ください。

- 1 スタート画面の何もないところで右クリックし、画面右下の「すべてのアプリ」をクリックします。  

- 2 「省電力ユーティリティ」の「ヘルプ」をクリックします。

 Web「補足情報」

### ■直前の状態に戻す

周辺機器の取り付けやアプリのインストールの直後にトラブルが発生した場合は、いったん直前の状態に戻してください。

- 周辺機器を取り付けた場合は、取り外します。
- アプリをインストールした場合は、アンインストールします。

その後、製品に添付されているマニュアル、「Readme.txt」などの補足説明書、インターネット上の情報を確認し、取り付けやインストールに関して何か問題がなかったか確認してください。

発生したトラブルに該当する記述があれば、指示に従ってください。

### ■BIOSの設定をご購入時の状態に戻す

Windows が起動しないときなど、BIOS セットアップを起動し、BIOS の設定を戻すと問題が解決できることがあります。タッチパネル搭載機種の場合、BIOS 画面ではタッチパネルは動作しません。

### Point

- ▶ BIOS パスワードを設定していた場合、BIOS をご購入の状態に戻してもパスワードは解除されません。

## ■「サポートページ」

<http://azby.fmworld.net/support/>



(画面は状況により異なります)

「サポートページ」では、次のような情報を提供しています。

### ●Q&A、パソコン活用情報

数多くのQ&A事例や、便利なパソコンの使い方を紹介しています。キーワードから検索したり、困っていることから調べたりすることができます。

### ●ウイルス・セキュリティ情報

### ●よくあるお問い合わせ

### ●最新のドライバーやマニュアルのダウンロード

## Point

▶ サポートページは「富士通アドバイザー」から簡単に表示できます。次のように操作します。

1. **[F12]** を押して、スタート画面を表示します。
2. 「富士通アドバイザー」をクリックします。
3. 「富士通アドバイザー」の「サポート&サービス情報」から「サポートページで調べる」を選択します。

▶ 「Q&A」で解決しなかった場合は、専用の受付フォームからお問い合わせいただく、メールサポートもご利用いただけます。ご利用には、ユーザー登録が必要です (→ P.129)。

▶ 「ネットで故障診断」で無料で故障診断や、修理の申し込みができます。詳しくは「修理の申し込み」(→ P.137) をご覧ください。

1 パソコン本体に外付けハードディスクなどを接続している場合は、取り外します。

2 パソコンの電源が入っていたら、電源を切ります (→ P.53)。

3 **[F2]** を押しながら、パソコンの電源ボタンを押します。

4 FUJITSU のロゴ画面が表示され、短いピープ音が鳴ったら、**[F2]** から指を離します。BIOS の画面が表示されます。

## Point

- ▶ Windows が起動してしまった場合は、パソコンの電源を切って、操作をやり直してください。
- ▶ BIOS の画面が表示されず、Windows も起動しない場合は、電源ボタンを4秒以上押して電源を切り、10秒以上待ってから、再度電源を入れて操作をやり直してください。

5 **[Esc]**、**[F8]**、**[↑]**、または**[↓]**で「終了」または「Exit」メニュー▶「標準設定値を読み込む」または「Load Setup Defaults」の順に選んで**[Enter]**を押します。

6 「はい」または「Yes」を選んで**[Enter]**を押します。

7 「変更を保存して終了する」または「Exit Saving Changes」を選んで**[Enter]**を押します。

8 「はい」または「Yes」を選んで**[Enter]**を押します。

## マニュアルで調べる

このマニュアルの「よくあるトラブルと解決方法」(→ P.116) をご覧になり、発生したトラブルの解決方法がないかご確認ください。

## インターネットで調べる

富士通のホームページ「サポートページ」では「Q&A」「ネットで故障診断」などのサポート情報や、「パソコン活用」「ビギナーガイド」などの活用情報、およびこのパソコンに関連したドライバーを提供しています。ドライバーをアップデートしたりインストールし直したりすることで、トラブルが解決できる場合がありますので、最新のドライバーについても、あわせてご確認ください。

## 「富士通ハードウェア診断ツール」を使う

Windows が起動しなくなったときに、このパソコンのハードウェア（CPU、メモリ、ディスプレイ、ハードディスク、CD/DVD ドライブ）に問題がないか診断します。

- 「トラブル解決ナビ」から起動できます。
- パソコン本体の電源を切り、あらかじめ周辺機器を取り外しておいてください。
- 診断したいハードウェアを選択できます。
- 診断時間は5～20分程度です。

### ■「富士通ハードウェア診断ツール」で診断する

- 1 「トラブル解決ナビ」を起動し（→P.114）、「診断ツール」▶「富士通ハードウェア診断ツール」の順にクリックします。

「富士通ハードウェア診断ツール」ウィンドウと「情報」ウィンドウが表示されます。

- 2 表示された注意事項をよく読み、「OK」をクリックします。

「情報」ウィンドウが閉じます。

- 3 診断したいアイコンにチェックが入っていることを確認し、「実行」をクリックします。

ハードウェア診断が始まります。

診断時間は通常5～20分程度ですが、お使いのパソコンの環境によっては、長時間かかる場合があります。

#### Point

- ▶ 「CD/DVD/BD(E:)ドライブにCD-ROMまたはDVD-ROM をセットしてください。」などと表示された場合は、お手持ちのCDやDVDをセットして「診断開始」をクリックしてください。ただし、データが書き込まれていないディスクや、コピーガードされたメディア（映画などのDVD、Blu-ray Disc、およびコピーコントロールCDなど）は使用できません。
- ▶ 診断を取りやめる場合は「スキップ」をクリックしてください。

- 4 「診断結果」ウィンドウに表示された内容を確認します。

表示された内容に従って操作を行ってください。エラーコードが表示された場合には、メモなどに控え、お問い合わせのときにサポート担当者にお伝えください。

- 5 「診断結果」ウィンドウの「閉じる」をクリックします。

「富士通ハードウェア診断ツール」ウィンドウに戻ります。

- 6 「終了」をクリックします。

「終了」ウィンドウが表示されます。



- 7 「はい」をクリックします。

「トラブル解決ナビ」ウィンドウに戻ります。

- 8 「終了」▶「シャットダウン」の順にクリックします。パソコンの電源が切れます。

#### Point

- ▶ Windows が起動しなくなったときは、起動メニューから起動できる「診断プログラム」を使用してもハードウェアの障害箇所を診断できます。診断時間は通常5～20分程度ですが、診断するパソコンの環境によっては長時間かかる場合があります。

1. BIOS の設定をご購入時の状態に戻します（→P.111）。
2. パソコン本体に外付けハードディスクなどを接続している場合は、取り外します。
3. パソコンの電源が入っていたら、電源を切ります（→P.53）。
4. サポート（Support）ボタンに触れます。
5. メニューが表示されたら、 を押して、「診断プログラム」または「Diagnostic Program」を選択し、 を押します。
6. 「診断プログラムを実行しますか？」または「Do you want to continue?」と表示されたら、 を押してハードウェア診断を開始します。

ハードウェア診断が終了すると、診断結果が表示されます（お使いの機種によっては、いったんパソコンが再起動した後で診断結果が表示されます）。

- ・診断後にエラーコードが表示された場合は、メモしておき、サポートの窓口に伝えてください。
- ・トラブルが検出されなかった場合  
**[Enter]** を押してください。「富士通ハードウェア診断ツール」ウィンドウと「注意事項」ウィンドウが表示されます。  
 この後の操作については、「「富士通ハードウェア診断ツール」で診断する」(→ P.113) をご覧ください。
- ・トラブルが検出された場合  
 画面に表示された内容をメモなどに控え、お問い合わせのときにサポート担当者にお伝えください。その後、**[Y]** を押してパソコンの電源を切ってください。

## サポートの窓口に相談する

「トラブル発生時の基本的な対処」(→ P.111) 手順 1～4 でトラブル解決のための対処をした後も回復しない場合には、サポートの窓口に相談してください。

### ■電話相談サポート

「お問い合わせ窓口のご紹介」(→ P.135) をご覧ください。

### ■故障や修理に関する受付窓口

「修理の申し込み」(→ P.137) をご覧ください。

### ■パソコン修理便

「お引き取りとお届け(パソコン修理便)」(→ P.138) をご覧ください。

### ■アプリに関するお問い合わせ

本製品に添付されているアプリは、提供会社によってお問い合わせ先が異なります。お問い合わせについては、「アプリのお問い合わせ先」(→ P.132) をご覧ください。

## 「トラブル解決ナビ」を起動する



### ■ハードディスクから起動する

- 1 パソコン本体に外付けハードディスクなどを接続している場合は、取り外します。
- 2 パソコンの電源が入っていたら、電源を切ります(→ P.53)。
- 3 サポート (Support) ボタンに触れます。  
起動メニューが表示されます。
- 4 **[↓]** を押し、「トラブル解決ナビ」または「Recovery and Utility」を選択して、**[Enter]** を押します。  
「トラブル解決ナビ」ウィンドウが表示されます。

### ■「トラブル解決ナビディスク (リカバリ起動ディスク)」から起動する

◎「トラブル解決ナビディスク (リカバリ起動ディスク)」または◎「トラブル解決ナビ&ソフトウェア&リカバリデータディスク」から「トラブル解決ナビ」を起動する方法です。パソコンを廃棄するときやリカバリ領域の削除/復元をするときなど、特別な操作をするときだけ行います。

- 1 パソコン本体に外付けハードディスクなどを接続している場合は、取り外します。
- 2 パソコンの電源が入っていたら、電源を切ります(→ P.53)。
- 3 サポート (Support) ボタンに触れます。  
起動メニューが表示されます。  
「アプリケーションメニュー」または「Application Menu」が表示された場合は、**[Tab]** を押して「起動メニュー」または「Boot Menu」に切り替えます。
- 4 ◎「トラブル解決ナビディスク (リカバリ起動ディスク)」または◎「トラブル解決ナビ&ソフトウェア&リカバリデータディスク」をセットします。  
認識されるまで 10 秒ほど待ってから、次の手順に進んでください。

- 5  を押して「CD/DVD」や「CD/DVD Drive」などを選択し、 を押します。

 **Point**

- ▶ 「CD/DVD の起動モードを選択してください。」または「Please select CD/DVD boot mode:」という画面が表示された場合は、「UEFI モードで起動」または「UEFI Mode」を選択し、 を押します。

- 6 そのまましばらくお待ちください。

この間、画面が真っ暗になったり、画面に変化がなかったりすることがありますが、故障ではありません。電源を切らずに、そのままお待ちください。

- 7 「トラブル解決ナビ」ウィンドウが表示されます。

■「トラブル解決ナビ」が起動しない場合の解決方法

「トラブル解決ナビ」が表示されない場合は、次のように対処してください。

- BIOS の設定をご購入時の状態に戻すと解決する場合があります (→ P.111)。
- 市販のアプリや、Windows の「ディスクの管理」で領域設定を変更している場合は、「全ドライブをご購入時の状態に戻す」を実行してください。

 **Web** 『補足情報』

## よくあるトラブルと解決方法

### 起動・終了時

症状	考えられる原因	対処方法
電源が入らない	電源ケーブルや AC アダプタが正しく接続されていない	電源ケーブルや AC アダプタが正しく接続されているか確認してください (→ P.33)。
	バッテリー残量が少ない	ACアダプタを接続し、バッテリーを充電してください。
	バッテリーパックが正しく取り付けられていない	バッテリーパックが正しく取り付けられているか確認してください (→ P.55)。
	上記の対処で解決しない	AC アダプタと内蔵バッテリーパックをいったん取り外し、2～3分放置後、再び取り付けてください。
Scroll Lock ランプが点滅し、Windows が起動しない	メモリが正しく取り付けられていない	メモリが正しく取り付けられているか確認してください (→ P.81)。
	サポートしていないメモリを取り付けている	取り付けたメモリがこのパソコンでサポートされているか確認してください (→ P.80)。
ピープ音(ブザー)が鳴る	連続して誤った BIOS パスワードを入力した	電源ボタンを 4 秒以上押して電源を切り、10 秒以上待ってから電源を入れて、操作をやり直してください。
画面に何も表示されない	外部ディスプレイのみに表示する設定になっている	<b>[Fn]</b> + <b>[F10]</b> または <b>[Fn]</b> + <b>[P]</b> を押して、表示先を切り替えてください。
	画面が暗すぎる	<b>[Fn]</b> + <b>[F7]</b> を押して、画面を明るくしてください。
	ディスプレイのバックライトが消灯している	何かキーを押してください。
	スリープや休止状態になっている	電源ボタンを押してください。
	上記の対処で解決しない	電源ボタンを 4 秒以上押して電源を切り、10 秒以上待ってから電源を入れ直してください。 なお、ハードディスクに保存されていない作業中のデータは失われます。
Windows が起動しない	周辺機器が正しく取り付けられていない	周辺機器のマニュアルをご覧ください、正しく取り付けられているか確認してください。
	上記の対処で解決しない	ハードウェアの診断を行ってください(→P.113)。



症状	考えられる原因	対処方法
電源が切れない	Windows が動いていない	次の手順で Windows を終了させてください。 ハードディスクが動作しているときに電源を切ると、ファイルが失われたり、ハードディスクが壊れたりする可能性がありますので、ご注意ください。 1. <b>[Ctrl] + [Alt] + [Delete]</b> を押す。 2. 画面右下の <b>[U]</b> をクリックして表示されるメニューで「シャットダウン」を選択する。
	ポインティングデバイスが使えない	次の手順で、Windows を終了させてください。 1. <b>[Win] + [C]</b> を押す。 2. カーソルキーで「設定」を選択して <b>[Enter]</b> を押す。 3. カーソルキーで <b>[U]</b> を選択して <b>[Enter]</b> を押す。 4. カーソルキーで「シャットダウン」を選択して <b>[Enter]</b> を押す。
	上記の対処で解決しない	電源ボタンを 4 秒以上押して、電源を切ってください。 なお、ハードディスクに保存されていない作業中のデータは失われます。
Windows を終了しても電源ランプが消灯しない	—	Windows の終了方法により電源ランプの動作は異なります。 詳しくは、「Windows を終了する」(→ P.52) をご覧ください。

### Point

- ▶ このパソコンには、Windows が起動しなくなったとき、C ドライブにあるお客様のデータファイル（ドキュメントや画像など）を D ドライブにコピーする「かんたんバックアップレスキュー Light」が搭載されています。  
お使いになるには、「トラブル解決ナビ」を起動し (→ P.114)、「ユーティリティ」の「かんたんバックアップレスキュー Light」をクリックしてください。なお、操作については、表示された「必ずお読みください」をご覧ください。

症状	考えられる原因	対処方法
「Windows のライセンス認証」という青い画面が表示された	インターネットに接続されていないため、Windows のライセンス認証が行われていない	「PC の設定を開く」をクリックし、インターネットまたは電話で、Windows のライセンス認証を行ってください。
アプリが見つからない	—	どのアプリを使えば良いかわからないときは、「@メニュー」で探すことができます (→ P.97)。
アプリが動かなくなった	—	次の手順でアプリを終了させてください。 なお、アプリを強制終了した場合、アプリの作業内容を保存することはできませんので、ご注意ください。 1. <b>[Ctrl] + [Shift] + [Esc]</b> を押す。 2. 動かなくなったアプリを選択し、「タスクの終了」をクリックする。
アプリのインストールが正常に行われない	セキュリティ対策アプリの影響を受けている	セキュリティ対策アプリをいったん終了してから、インストールしてください。
	上記の対処で解決しない	各アプリのサポート窓口にお問い合わせください (→ P.132)。
アプリがうまく動かない	同時に複数のアプリを起動している	使用していないアプリを終了させてください。 📄『Windows 8 基本操作クイックシート』
	ハードディスクの空き容量が少ない	不要なファイルを削除したり、ごみ箱を空にしたりして、空き容量を増やしてください。
	アプリの設定が間違っている	アプリのマニュアルやヘルプをもう一度ご覧になり、正しく設定されているか、注意事項や制限事項はないか確認してください。
	アクセス許可が「オフ」になっている。	一部のアプリは、アクセス許可を「オン」にしないと正しく動作しない場合があります。次の手順で設定を変更してください。 1. 設定を変更したいアプリを起動した状態で、マウスポインターを画面の右上隅に合わせて「チャーム」を表示する。 📄『Windows 8 基本操作クイックシート』 2. そのまま真下にマウスポインターを移動させて「設定」をクリックする。 3. 「アクセス許可」をクリックする。 4. 設定を「オン」に変更する。
	ファイアウォール機能が動作を制限している	お使いの環境に応じてファイアウォール機能の設定を変更してください。
	上記の対処で解決しない	アプリを一度終了し、再度起動してください。 📄『Windows 8 基本操作クイックシート』







症状	考えられる原因	対処方法
ユーザーアカウント制御画面が表示される	—	サインインしているユーザーアカウントの種類によって、対処が異なります。 <b>■管理者の場合</b> 「はい」をクリックする。 <b>■標準ユーザーの場合</b> 管理者アカウントのパスワードを入力する。
デスクトップ画面右下の通知領域にアプリのアイコンが表示されない	アプリが起動していない	1. スタート画面の何も無いところで右クリックし、画面右下の「すべてのアプリ」をクリックする。  『Windows 8 基本操作クイックシート』 2. 表示された画面から、起動するアプリを選択する。
	アイコンが隠れている	通知領域にある  をクリックしてください。
Windows Update についての通知が表示される	インストールが必要なWindowsの更新プログラムがある	「サポートページ」(→ P.112) で Q&A ナンバー「6109-7931」を検索してご覧ください。
「コンピューターの電源を切らないでください。」と表示される	Windows Update の更新プログラムをインストールしている	
「Adobe Flash Playerのアップデートを利用できません。」というメッセージが表示される	「Adobe Flash Player」のアップデートが提供されている	「サポートページ」(→ P.112) で Q&A ナンバー「8407-9633」を検索してご覧ください。
画面上に手の形をしたアイコンやWebカメラの映像が表示される	ハンドジェスチャーが動作している	ハンドジェスチャーを使わない場合は、ハンドジェスチャーを無効(オフ)にしてください(→ P.87)。

## バッテリー

症状	考えられる原因	対処方法
バッテリー残量ランプが赤色に点灯／点滅している	バッテリー残量が少ない	ACアダプタを接続し、バッテリーを充電してください。
	正しく充電できていない	・電源を切ってから、バッテリーパックを取り付け直してください。 ・ACアダプタを接続し、バッテリーを充電してください。
	上記の対処で解決しない	バッテリーパックを交換してください(→ P.56)。
バッテリー充電ランプがオレンジ色に点滅している	バッテリーの保護機能が働き、充電を休止している	しばらくそのままお待ちください。自動的に充電を再開します。
バッテリー充電ランプが消灯している	ACアダプタが正しく接続されていない	ACアダプタが正しく接続されているか確認してください。

症状	考えられる原因	対処方法
バッテリー駆動時間が極端に短い	バッテリーパックが寿命に達している	新しいバッテリーパックに交換してください。
バッテリーが充電されない	AC アダプタが正しく接続されていない	AC アダプタが正しく接続されているか確認してください。
	バッテリー残量が 90%以上で充電を中断した	バッテリー残量が 89%以下になるまで、バッテリーで駆動させてください。その後、AC アダプタを接続し、充電を再開してください。

## ポインティングデバイス

症状	考えられる原因	対処方法
マウスポインターの動きがおかしい、または動かない	マウスが正しく動作しづらい場所を使っている	次のようなものの表面を避けて使用してください。 <ul style="list-style-type: none"> <li>・ 光を反射しやすいもの</li> <li>・ 光沢があるもの</li> <li>・ 濃淡のはっきりした柄のあるもの</li> <li>・ 同じパターンが連続しているもの</li> </ul>
	マウスのスクロールホイールを押している	スクロールホイールから指を離し、マウスの左右どちらかのボタンを押してください。
	フラットポイントが無効になっている	<b>[Fn] + [F4]</b> を押して、有効にしてください。  <a href="#">Web『補足情報』</a>
	フラットポイントの操作面が汚れている	電源を切ってから、薄めた中性洗剤を含ませた柔らかい布で汚れを拭き取ってください。
	-	次の手順で「マウスのプロパティ」を表示し、設定を変更してください。 <ol style="list-style-type: none"> <li>1. スタート画面の何も無いところで右クリックし、画面右下の「すべてのアプリ」をクリックする。  <a href="#">『Windows 8 基本操作クイックシート』</a></li> <li>2. 「コントロールパネル」をクリックする。</li> <li>3. 「ハードウェアとサウンド」をクリックする。</li> <li>4. 「デバイスとプリンター」の「マウス」をクリックする。  <a href="#">Web『補足情報』</a></li> </ol>
フラットポイントが使えない	フラットポイントが無効になっている	<b>[Fn] + [F4]</b> を押して、有効にしてください。  <a href="#">Web『補足情報』</a>
	マウスが接続されている	パソコンにマウスが接続されているとフラットポイントが無効になる設定になっています。マウスを取り外すか、 <b>[Fn] + [F4]</b> を押してフラットポイントを有効にしてください。

## キーボード

症状	考えられる原因	対処方法
押したキーと違う文字が入力される	Caps Lockが有効になっている	<b>[CapsLock 英数]</b> を押してください。
	文字の入力方法が変更されている	<b>[Alt]</b> + <b>[英数/かな]</b> (カタカナ／ひらがな) を押してください (→ P.30)。
数字が入力できない	Num Lockが無効になっている	<b>[Fn]</b> + <b>[Num Lk]</b> を押してください。
キーボードに液体をこぼしてしまった	—	<ol style="list-style-type: none"> <li>1. すぐにパソコンの電源を切り (→ P.53)、ACアダプタを取り外す。</li> <li>2. キーボードを水平にしたまま、乾いた柔らかい布で液体を拭き取る。</li> <li>3. バッテリーパックを取り外す。</li> <li>4. 「富士通パーソナル製品に関するお問い合わせ窓口」に点検を依頼する (→ P.135)。</li> </ol>

## 文字入力

症状	考えられる原因	対処方法
入力した文字が上書きされる	上書き入力モードになっている	<b>[Insert]</b> を押してください。
文字が正しく入力できない	入力モードが変更されている	言語バーの入力モードを変更してください。
	「ローマ字入力／かな入力」が変更されている	<b>[Alt]</b> + <b>[英数/かな]</b> (カタカナ／ひらがな) を押してください (→ P.30)。
旧字体など入力したい文字が変換候補に表示されない	文字が Microsoft IME の辞書に登録されていない	登録されていない文字を外字エディタで作成することができます。 「サポートページ」 (→ P.112) で Q&A ナンバー「0909-7935」を検索してご覧ください。

## サウンド

症状	考えられる原因	対処方法
スピーカーから音が出ない	消音（ミュート）になっている	<b>[Fn] + [F3]</b> を押して、スピーカーをオンにしてください（→ P.66）。
	音量が小さい	<b>[Fn] + [F9]</b> を押して、適切な音量にしてください（→ P.66）。
	ヘッドホンを接続している	ヘッドホンを取り外すか、ヘッドホンを接続したときの設定を変更してください。 <b>[Web]</b> 『補足情報』
音が割れる	音量が大きすぎる	<b>[Fn] + [F8]</b> を押して、適切な音量にしてください（→ P.66）。
マイクからうまく録音ができない	録音の設定が適切でない	録音の設定を確認してください。 <b>[Web]</b> 『補足情報』

## ディスプレイ

症状	考えられる原因	対処方法
画面に何も表示されない	外部ディスプレイのみに表示する設定になっている	<b>[Fn] + [F10]</b> または <b>[Fn] + [P]</b> を押して、表示先を切り替えてください。
	画面が暗すぎる	<b>[Fn] + [F7]</b> を押して、画面を明るくしてください。
	ディスプレイのバックライトが消灯している	何かキーを押してください。
	スリープや休止状態になっている	電源ボタンを押してください。
	上記の対処で解決しない	電源ボタンを 4 秒以上押して電源を切り、10 秒以上待ってから電源を入れ直してください。 なお、ハードディスクに保存されていない作業中のデータは失われます。
画面が急に表示されなくなった	パソコンが磁気に反応し、スリープや休止状態になった	磁気の発生するものを遠ざけ、電源ボタンを押してください。
画面の表示が見にくい	画面の明るさが合っていない	<b>[Fn] + [F7]</b> または <b>[Fn] + [F6]</b> を押して、画面の明るさを調節してください。
	画質が合っていない	次の手順で画質を調節してください。 1. スタート画面の何もないところで右クリックし、画面右下の「すべてのアプリ」をクリックする。 <b>[Web]</b> 『Windows 8 基本操作クイックシート』 2. 「コントロールパネル」をクリックする。 3. 「ハードウェアとサウンド」▶「ディスプレイ」の順にクリックする。 4. 「ディスプレイ」ウィンドウ左の「色の調整」をクリックする。 5. 画面の指示に従って操作する。





症状	考えられる原因	対処方法
画面の明るさを調節できない	再起動、レジューム、ACアダプタの接続や取り外しを行った直後に明るさを調節した	しばらく待ってから調節してください。
画面の表示が乱れる	ゲームアプリなどをインストールしたときに、ディスプレイドライバーが置き換えられた	ディスプレイドライバーを再インストールしてください。 ディスプレイドライバーの再インストールについては、サポートページの「Q&A」をご覧ください(→P.112)。
	解像度や発色数の設定が変更されている	解像度や発色数を変更してください。  <a href="#">Web『補足情報』</a>
アイコンやウィンドウの一部が画面に残ってしまった	—	ウィンドウを一度最小化し、再度表示してください。
外部ディスプレイに画面が表示されない	外部ディスプレイケーブルが正しく接続されていない	ケーブルを接続し直してください。
	外部ディスプレイでサポートされていない解像度で表示しようとしている	お使いの外部ディスプレイのマニュアルで、サポートされている解像度を確認してください。







## CD/DVD

症状	考えられる原因	対処方法
再生できない	ディスクが正しくセットされていない	ディスクのレーベル面を上、または、読み取り面を下にして、セットしてください。
	ディスクの表面が汚れている	指紋やほこりなどを拭き取ってください。
	対応していないディスクを再生しようとしている	「使えるディスク／使えないディスク」(→ P.71) をご覧になり、対応しているか確認してください。
取り出せない	電源が入っていない	電源を入れてから、CD/DVD 取り出しボタンを押してください。
	—	<ol style="list-style-type: none"> <li>1. スタート画面の何も無いところで右クリックし、画面右下の「すべてのアプリ」をクリックする。   『Windows 8 基本操作クイックシート』</li> <li>2. 「コンピューター」をクリックする。</li> <li>3. CD/DVDドライブのアイコンを右クリックし、表示されるメニューから「取り出し」をクリックする。</li> </ol>
	上記の対処で解決しない	<ol style="list-style-type: none"> <li>1. パソコンの電源を切る(→ P.53)。</li> <li>2. CD/DVD 取り出しボタンの横の穴に、クリップの先などを差し込む。</li> <li>3. トレーを静かに引き出し、ディスクを取り出す。</li> </ol>
ディスクをセットしても、取り出されてしまう	ディスクが認識される前に次の操作を行っている	ディスクをセットした後30秒程度お待ちいただき、デスクトップ画面の「コンピューター」ウィンドウのCD/DVDドライブのアイコンがディスクのアイコンに変わったことを確認してから次の操作を行ってください。

## メモリーカード

症状	考えられる原因	対処方法
メモリーカードの内容が正しく表示されない	メモリーカードが書き込み禁止になっている	書き込み禁止の状態を解除し、差し込み直してください。

症状	考えられる原因	対処方法
ネットワークに接続できない	LAN ケーブルが外れている	LAN ケーブルを接続してください。
	LAN ケーブルや、ケーブルのコネクタに損傷がある	LAN ケーブルを交換してください。
	「省電力ユーティリティ」の設定を変更している	「省電力ユーティリティ」の設定を確認してください。 「省電力ユーティリティ」については、次の手順で表示されるヘルプの説明をご覧ください。 1. スタート画面の何もないところで右クリックし、画面右下の「すべてのアプリ」をクリックする。  『Windows 8 基本操作クイックシート』 2. 「省電力ユーティリティ」の「ヘルプ」をクリックする。  『Web』『補足情報』
	省電力モードに設定されている	ECO (エコ) ボタンに触れて、通常モードに切り替えてください。  『Web』『補足情報』
	ネットワーク機器の電源が入っていない	ネットワーク機器のマニュアルをご覧になり、電源を入れてください。
	ネットワーク機器が正常に動作していない	ネットワーク機器のマニュアルをご覧ください。
	無線 LAN と有線 LAN の設定を同じにしている	「インターネットの設定をする」(→ P.48) をご覧になり、設定を確認してください。
	スリープや休止状態からレジュームした	ネットワークに接続中は、スリープや休止状態にしないことをお勧めします。
上記の対処で解決しない	次の手順でネットワークの状態を診断してください。 1. スタート画面の何もないところで右クリックし、画面右下の「すべてのアプリ」をクリックする。  『Windows 8 基本操作クイックシート』 2. 「Plugfree NETWORK」の「ネットワーク診断」をクリックする。	

症状	考えられる原因	対処方法
ネットワークに接続できない	電波が発信されていない	 +  を押してください (→ P.29)。
	「省電力ユーティリティ」の設定を変更している	「省電力ユーティリティ」の設定を確認してください。 「省電力ユーティリティ」については、次の手順で表示されるヘルプの説明をご覧ください。 1. スタート画面の何もないところで右クリックし、画面右下の「すべてのアプリ」をクリックする。  『Windows 8 基本操作クイックシート』 2. 「省電力ユーティリティ」の「ヘルプ」をクリックする。  『補足情報』
	省電力モードに設定されている	ECO (エコ) ボタンに触れて、通常モードに切り替えてください。  『補足情報』
	ネットワーク機器の電源が入っていない	ネットワーク機器のマニュアルをご覧ください。電源を入れてください。
	ネットワーク機器が正常に動作していない	ネットワーク機器のマニュアルをご覧ください。
	パソコンとネットワーク機器の設置場所が適切でない	パソコンとネットワーク機器の距離が遠かったり、間に障害物があったりすると、電波が届きにくくなります。 設置場所を変えることで、改善できる場合があります。
	無線 LAN と有線 LAN の設定を同じにしている	「インターネットの設定をする」 (→ P.48) をご覧ください。
	無線 LAN のプロファイルが正しくない	
	スリープや休止状態からレジュームした	ネットワークに接続中は、スリープや休止状態にしないことをお勧めします。
上記の対処で解決しない	次の手順でネットワークの状態を診断してください。 1. スタート画面の何もないところで右クリックし、画面右下の「すべてのアプリ」をクリックする。  『Windows 8 基本操作クイックシート』 2. 「Plugfree NETWORK」の「ネットワーク診断」をクリックする。	



## Bluetooth ワイヤレステクノロジー

症状	考えられる原因	対処方法
Bluetooth ワイヤレステクノロジー対応機器に接続できない	電波が発信されていない	<b>[Fn]</b> + <b>[F5]</b> を押してください (→ P.29)。

## USB 機器

症状	考えられる原因	対処方法
USB 機器が使えない	ケーブルが正しく接続されていない	ケーブルを正しく接続してください。
	ドライバーに問題がある	USB 機器のマニュアルをご覧ください、必要なドライバーをインストールしてください。
	USB 機器の消費電力が大きすぎる	次の手順で、USB コネクタの電力使用状況を確認し、必要に応じて使用しない USB 機器を取り外してください。 <ol style="list-style-type: none"> <li>スタート画面の何も無いところで右クリックし、画面右下の「すべてのアプリ」をクリックする。   『Windows 8 基本操作クイックシート』</li> <li>「コントロールパネル」をクリックする。</li> <li>「システムとセキュリティ」▶「システム」の順にクリックする。</li> <li>「システム」ウィンドウ左の「デバイスマネージャー」をクリックする。</li> <li>「ユニバーサル シリアル バス コントローラー」をダブルクリックし、「USB Root Hub」をダブルクリックする。</li> <li>「電力」タブをクリックし、接続されているデバイスが必要とする電力が、使用可能な電力の合計を超えていないか確認する。</li> </ol>
上記の対処で解決しない	パソコンを再起動して、USB 機器を接続し直してください。	

## ハードディスク

症状	考えられる原因	対処方法
ハードディスクからカリカリ音がする	—	パソコンを操作していなくても、ハードディスクが動作することがあります。故障ではありませんので、そのままお使いください。
何も操作しなくてもディスクアクセスランプが点灯する	—	パソコンを操作していなくても、ハードディスクが動作し、ディスクアクセスランプが点灯することがあります。故障ではありません。
頻繁にフリーズするなど、動作が不安定になる	Cドライブの空き容量が少ない	不要なファイルを削除したり、ごみ箱を空にしたりして、空き容量を増やしてください。また、万が一に備えてバックアップをとっておくことをお勧めします (→ P.100)。

## メール

症状	考えられる原因	対処方法
受信したメールが文字化けしている	機種依存文字が使用されている	送信者に機種依存文字を使わずにメールを送るよう依頼してください。
メールを送受信できない	インターネットに接続していない	「インターネットの設定をする」(→ P.48) をご覧になり、接続してください。
	メールアドレスが間違っている	メールアドレスを確認してください。
	メールアプリの設定が間違っている	プロバイダーのマニュアルをご覧になり、メールアプリの設定を確認してください。
	上記の対処で解決しない	時間を置いてから送受信してください。それでも改善されない場合は、プロバイダーにお問い合わせください。

## リカバリ

症状	考えられる原因	対処方法
ご購入時の状態に戻すリカバリができない	リカバリ領域を削除した、または破損している	「リカバリデータディスク」を使用してリカバリしてください (→ P.107)。 「リカバリデータディスク」がない、または破損している場合は、「ディスクが必要な場合」(→ P.108) をご覧になり、「リカバリデータディスク」をご購入ください。

## その他

症状	考えられる原因	対処方法
「ジー」や「キーン」という音がする	—	静かな場所では、「ジー」や「キーン」という音が聞こえる場合があります。 パソコン本体内部の電子回路の動作音であり、故障ではありませんので、そのままお使いください。

## ユーザー登録のご案内

### ユーザー登録とは

ご購入されたパソコンとお客様の情報を、富士通に登録していただくことです（入会費・年会費無料）。ユーザー登録をすると、1年間の無料電話相談などの手厚いサポートや専用の充実したサービスをご利用いただけます。詳しくは、「サポート&サービス紹介」（→ P.131）をご覧ください。

#### 重要

▶ ご登録いただける住所は、日本国内のみとなります。

### ユーザー登録をする前に

次の図でユーザー登録が必要か、ご確認ください。

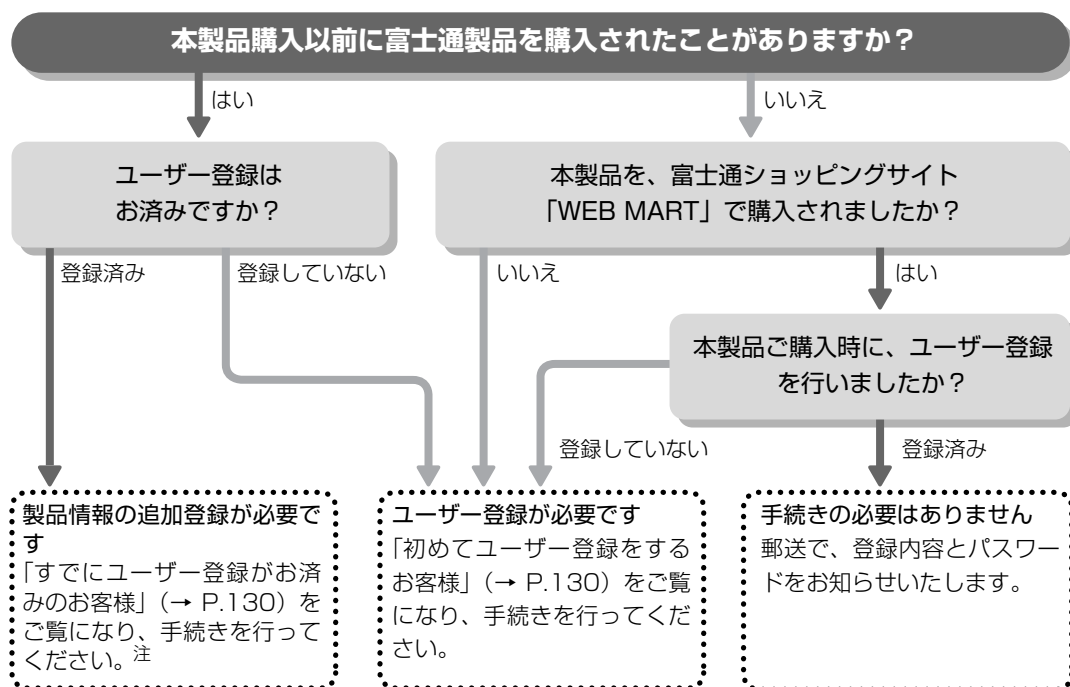

注：本製品を、富士通ショッピングサイト「WEB MART」でご購入のお客様は、製品情報の追加登録は不要です。

## ユーザー登録をする

ここではインターネットでユーザー登録する方法を説明します。操作できない場合など、ユーザー登録に関するお問い合わせは、「お問い合わせ窓口のご紹介」(→ P.135) の「電話で相談する」をご覧ください。

### ■必要なものを用意してください。

#### □保証書

製品の情報を確認するときに必要になります。登録後も大切に保管してください。



保証開始日

#### Point

- ▶ 保証開始日に初めて電源を入れた日を記入してください。保証開始日は「@メニュー」から確認できます(→ P.97)。「サポートをさがす」▶「お問い合わせをする」▶「目的でさがす」▶「パソコンの情報を表示する」の順にクリックし、「パソコンの情報」が表示されたら「実行する」をクリックしてください。

#### □筆記用具

ユーザー登録時に発行されるユーザー登録番号などを本マニュアルに控えていただくときに必要になります。

### ■初めてユーザー登録をするお客様

インターネットのユーザー登録専用ホームページからユーザー登録してください。インターネットに接続している場合のみ、専用ページに進むことができます。

- 1 スタート画面で「デスクトップ」をクリックします。

 『Windows 8 基本操作クイックシート』

- 2  (富士通パソコンユーザー登録) をダブルクリックします。

#### Point

- ▶ ユーザー登録には、メールアドレスが必要です。

- 3 画面上の説明をお読みにになり、手続きを行ってください。

ユーザー登録時に発行されるユーザー登録番号などを、次の欄に記入して、大切に保管してください。記入後は第三者に漏れないよう注意してください。

### ■すでにユーザー登録がお済みのお客様

ユーザー登録専用ホームページから、画面の表示に従って、今回ご購入いただいたパソコンの情報を追加登録してください。

■ユーザー登録番号やパスワードを忘れた場合  
ユーザー登録専用ホームページから、手続きを行います。画面の表示に従って、ユーザー登録番号の確認やパスワードの再発行をしてください。

## サポート&サービス紹介

富士通のパソコンをより楽しく快適に利用いただくために、次のサポートやサービスをご用意しております。

### サポートページ

<http://azby.fmworld.net/support/>



(画面は状況により異なります)

富士通パソコンユーザーのためのサポートページです。

過去に電話窓口などにお問い合わせいただいたときの履歴をご確認いただくことができます。

富士通からの重要なお知らせなど、役立つ内容があります。

### ■サポートコーナー新着

すぐに使えるパソコンテクニクや、富士通パソコンユーザー向けのサービス情報などが毎週更新されます。

#### サポートコーナー新着情報



**デスクトップのテーマを変える**

インターネットの画像や動画は誰のもの？ -【わんにゃんパソコン相談所】  
インターネット上の画像や動画は、著作権で保護されています。画像や動画の共有サイトなどから勝手に作品をダウンロードすると、著作権を侵害してしまう場合があります。安全にインターネットを楽しむために、著作権について確認してみましょう。

- 作図機能で地図を作ろう -【使えるワードレッスン】
- 見逃していませんか？インストール時の表示を確認して、危険なアプリを回避しよう -【ウイルス・セキュリティ情報】

バックナンバーへ >>

## 会員専用サポート

マニュアルや、サポートページなどで確認しても、問題が解決できない場合、電話やメールで技術相談を受けられます。

詳しくは、「サポート窓口にご相談する」(→ P.132)をご覧ください。

## サポート窓口にご相談する

マニュアルやインターネットで調べてもトラブルが解決しない場合は、サポート窓口にご相談ください。  
ご相談内容によって、お問い合わせ先が異なります。次の内容をご覧ください、お問い合わせ窓口をご確認ください。

### アプリのお問い合わせ先

「アプリ提供会社がサポートするアプリ」以外のアプリは、弊社がサポートいたします。  
各アプリのサポート先をご確認ください。  
搭載されているアプリはお使いの機種により異なります。

#### ■アプリ提供会社がサポートするアプリ

お問い合わせ先についてお間違えのないよう、お確かめのうえお問い合わせください。

##### ●有料のサポートについて

アプリのお問い合わせ先の中には、サポートを有料としている場合があります。

##### ●ご使用にあたって

本アプリ製品の中には第三者のアプリ製品が含まれています。お客様の本アプリ製品の使用開始については、お客様が弊社の「ご使用条件」に同意された時点とし、第三者のアプリ製品についても同時に使用開始とさせていただきます。

なお、第三者のアプリについては、製品の中に特に記載された契約条件がある場合には、その契約条件に従い、取り扱われるものとします。

#### □セキュリティ対策アプリ

あ 行	<b>ウイルスバスター クラウド</b>	<b>トレンドマイクロ株式会社</b> ウイルスバスターサービスセンター 電話：0570-01-9610 ・「0570」から始まる電話番号はナビダイヤルと呼ばれる、NTT コミュニケーションズ（株）のサービス名称です。 ・上記ナビダイヤルは東京、大阪、九州に着信し、通話料はお客様のご負担となります。 ・PHS、海外からはご利用いただけません。 受付時間：9:30～17:30（土・日・祝祭日を含む） URL： <a href="http://www.trendmicro.co.jp/support/">http://www.trendmicro.co.jp/support/</a> メール・電話でサポートを受けるには？： <a href="http://tmqa.jp/contents/oem/fujitsu/vbfaq/lnqinformation.asp">http://tmqa.jp/contents/oem/fujitsu/vbfaq/lnqinformation.asp</a>
な 行	<b>ノートン™ インターネット セキュリティ (Norton™ Internet Security)</b>	<b>株式会社シマンテック</b> シマンテック・テクニカル・サポートセンター (PC バンドル版窓口) ユーザー登録、製品のご購入、製品 CD-ROM の不良、製品のアクティブ化などのお問い合わせ窓口 URL： <a href="http://symss.jp/jpo-fujitsu-reg/">http://symss.jp/jpo-fujitsu-reg/</a> 電話：03-5642-2686 受付時間：月～金／10:00～19:00、土・日・祝祭日／10:00～16:00 ・このセンターは技術的なお問い合わせ用の窓口です。 ・ご利用期間は更新期間（90日間）となります。（更新サービス延長を申し込みいただくと、引き続きこのサポートをご利用いただけます。詳しくは、製品別サポートページ（URL： <a href="http://symss.jp">http://symss.jp</a> ）をご覧ください。）  ※更新サービス延長のお申し込みは、サポートセンターとは異なるお問い合わせ先になります。 シマンテック・ストア URL： <a href="http://www.symantecstore.jp/users.asp">http://www.symantecstore.jp/users.asp</a> 電話：0570-005557（ナビダイヤル） 営業時間：10:00～17:00（土・日・祝祭日を除く）

※搭載されているアプリはお使いの機種により異なります。

ま 行	<b>マカフィー® アンチセフト 期間限定版</b>	<b>マカフィー株式会社</b> ①マカフィー・テクニカルサポートセンター 電話：0570-060-033（携帯電話からの場合：03-5428-2279） 受付時間：9:00～21:00（年中無休） ②マカフィー・カスタマーオペレーションセンター 電話：0570-030-088（携帯電話からの場合：03-5428-1792） 受付時間：9:00～17:00（土・日・祝祭日を除く） ①②共通 URL：http://www.mcafee.com/japan/mcafee/support/ お問い合わせフォーム：http://www.mcafee.com/japan/mcafee/support/supportcenter.asp 90日間の試用期間中、サポートいたします。
	<b>マカフィー® サイトアドバイザーライブ 30日期間限定版</b>	
	<b>マカフィー® マルチアクセス</b>	

※搭載されているアプリはお使いの機種により異なります。

Office

M	<small>マイクロソフト オフィス ホーム</small> <b>Microsoft Office Home and Business 2013</b> <small>ビジネス</small> <small>マイクロソフト オフィス パーソナル</small> <b>Microsoft Office Personal 2013</b> <small>マイクロソフト エクセル</small> ・ Microsoft Excel 2013 <small>マイクロソフト ワンノート</small> ・ Microsoft OneNote 2013 <small>マイクロソフト アウトルック</small> ・ Microsoft Outlook 2013 <small>マイクロソフト パワーポイント</small> ・ Microsoft PowerPoint 2013 <small>マイクロソフト ワード</small> ・ Microsoft Word 2013 <small>マイクロソフト パワーポイント</small> ・ Microsoft PowerPoint 2013 楽しむ フォトウィザード	<b>日本マイクロソフト株式会社</b> 技術サポート窓口 電話：0120-54-2244 受付時間：月～金／9:30～12:00、13:00～19:00、 土／10:00～17:00（日・祝祭日および指定休業日を除く） URL：http://support.microsoft.com/contactus/  サポート関連情報：マイクロソフト サポート オンライン URL：http://support.microsoft.com/  ・基本操作に関するお問い合わせについては、お客様が初めてお問い合わせいただいた日から起算して90日間が有効期間です（サポートライフサイクル期間内）。
---	--	---

※搭載されているアプリはお使いの機種により異なります。

その他のアプリ

記 号	<small>アットニフティ</small> <b>@niftyでブロードバンド</b>	<b>ニフティ株式会社</b> @niftyお申し込み受付デスク 電話：0120-50-2210 ※携帯電話・PHSからもご利用可 受付時間：10:00～19:00（年中無休）
D	<small>デジブック ブラウザー</small> <b>DigiBook® Browser for FUJITSU</b>	<b>株式会社 DigiBook</b> 電話：03-6805-9240 FAX：03-5468-1250 受付時間：10:00～17:00 URL：https://secure.digibook.net/contact/ Eメール：info@digibook.net
I	<small>アイ</small> <b>i-フィルター® 6.0</b>	<b>デジタルアーツ株式会社</b> サポートセンター 電話：0570-00-1334 受付時間：10:00～18:00（指定休業日を除く） URL：http://www.daj.jp/faq/ お問い合わせフォーム：http://www.daj.jp/ask/ 90日間の試用期間中、サポートいたします。
S	<b>Skype</b>	<b>日本マイクロソフト株式会社</b> URL：https://support.skype.com/ja/

※搭載されているアプリはお使いの機種により異なります。

W	<b>WinZip 16.5 日本語版(45 日体験版)</b>	<b>コーレル株式会社</b> コーレルサポートセンター 電話：0570-003-002 (NTTナビダイヤルサービス) ・PHS、海外、IP 電話などからはご利用いただけません。 受付時間：10:00～12:00、13:30～17:30(土・日・祝日・指定休業日を除く) URL：http://www.corel.jp/support/ 45 日間の試用期間中、サポートいたします。製品版を購入いただくと、引き続きサポートをご利用いただけます。
か 行	<b>学研パーソナル英和辞典 学研パーソナル和英辞典 学研パーソナル現代国語辞典 学研パーソナル版漢字辞典</b>	<b>株式会社学研教育出版</b> デジタルコンテンツ事業室 電話：03-3493-3286 (辞書データについてのお問い合わせ先) 受付時間：10:00～12:00、13:00～17:00(土・日・祝祭日を除く) 辞書のひき方や、「電子辞書」の使い方については「富士通パーソナル製品に関するお問い合わせ窓口」(→P.135)へお問い合わせください。
	<b>現代用語の基礎知識 2012 年版</b>	<b>株式会社自由国民社</b> 辞典編集部 電話：03-6233-0788 (辞書データについてのお問い合わせ先) 受付時間：9:30～12:00、13:30～17:30(土・日・祝祭日を除く) 辞書のひき方や、「電子辞書」の使い方については「富士通パーソナル製品に関するお問い合わせ窓口」(→P.135)
	<b>広辞苑第六版</b>	<b>株式会社岩波書店</b> 電子出版編集部 電話：03-5210-4082 (辞書データについてのお問い合わせ先) 受付時間：13:00～17:00(土・日・祝祭日を除く) 辞書のひき方や、「電子辞書」の使い方については「富士通パーソナル製品に関するお問い合わせ窓口」(→P.135)へお問い合わせください。
さ 行	<b>新和英中辞典第 5 版 リーダーズ英和辞典第 2 版</b>	<b>株式会社研究社</b> 電子出版室 電話：03-3288-7711 (辞書データについてのお問い合わせ先) 受付時間：10:00～12:00、13:00～17:00(土・日・祝祭日を除く) 辞書のひき方や、「電子辞書」の使い方については「富士通パーソナル製品に関するお問い合わせ窓口」(→P.135)へお問い合わせください。
は 行	<b>筆ぐるめ 20</b>	<b>富士ソフト株式会社</b> インフォメーションセンター 電話 (ナビダイヤル)：0570-550-211 (IP 電話 / PHS からの場合：03-5638-6139) 受付時間：9:30～12:00、13:00～17:00 (土・日・祝祭日および指定休業日を除く) 11 月 1 日から 12 月 30 日までは無休 (12 月 30 日は 12:00 まで) URL：http://www.fudegurume.jp/ Eメール：users@fsi.co.jp

※搭載されているアプリはお使いの機種により異なります。



## お問い合わせ窓口のご紹介

### 富士通パーソナル製品に関するお問い合わせ窓口

お客様に合わせた様々な方法でお問い合わせができます。

メール Twitter ネットで故障診断 電話予約 電話 が、ご利用できます。

技術相談も、修理相談もワンストップで解決！ より便利に簡単にご利用できる窓口になりました。

富士通FMVサポートページ <http://azby.fmworld.net/support/> ※最新の情報はホームページをご覧ください。



#### “メール”で相談する

メール

ホームページ上の専用の質問フォームから送信いただいたFMVに関するお問い合わせを受け付け、Eメールで回答いたします。Q&A・パソコン活用情報を検索後にお問い合わせいただけます。

- 1 Q&Aで調べる
- 2 質問フォームに入力する
- 3 メールで回答

各Q&Aページの下の方に質問フォームを表示するボタンがあります。

Q&Aで問題が解決しないときはFMVテクニカルセンターにお問い合わせください。



\*ユーザー登録が必要となります。

パソコン スマートフォン



#### “Twitter”でアドバイスを受ける

Twitter

TwitterのFMV公式アカウントを、ぜひフォローしてください。お役立ちQ&Aをご紹介します。お困り内容をつぶやくと、担当者からアドバイスが届くことも！（「富士通」FMV「My Cloud」などの言葉を交えてツイートしてみましょう）

FMV公式アカウント：@Fujitsu\_FMV\_QA

- \*お問い合わせにはTwitterへのログインが必要となります。
- \*お客様に沿った案内が必要な場合は、メールでの相談をご案内する場合がございます。
- \*お問い合わせいただいたすべてのご質問にお答えできない場合もございます。
- \*Twitterの特性を最大限に生かすため、お客様とのやりとりはみなさまに見える状態でツイートいたします。

パソコン スマートフォン



#### “インターネットで故障を診断”する

ネットで故障診断

画面にしたがって状況を確認したり設定を変更したりするだけでトラブルを診断し、解決方法をアドバイスします。故障と診断された場合は、その場で修理申し込みができます。

<http://azby.fmworld.net/webpcrepair/>



パソコン

電話予約

電話



#### “電話”で相談する

※ご利用料金に関しては、次ページの「ご利用料金とお支払いについて」をご覧ください。

##### 電話相談の“予約”をする

お客様がホームページよりご予約された時間帯に、FMVテクニカルセンターのサポート担当者からお電話を差し上げ、ご予約の際に入力されたご質問にお答えします。

<https://azby.fmworld.net/callback/>

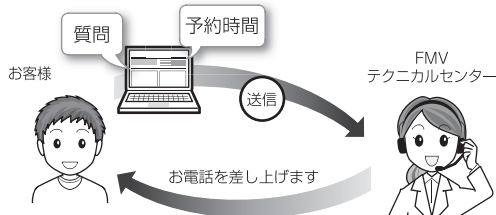

- \*ユーザー登録が必要となります。
- \*富士通からお電話をかける連絡先は、日本国内に限らせていただきます。また日本語対応のみとなります。

パソコン スマートフォン

##### お困りごとのご相談はこちら

通話料無料 **0120-950-222** 受付時間：9:00～19:00(注)

携帯電話、PHS、IP電話、海外からはこちら **045-514-2255**  
(通話料金お客様負担) 受付時間：9:00～17:00

##### 修理受付はこちら

通話料無料 **0120-926-220** 受付時間：9:00～19:00(注)

携帯電話、PHS、IP電話、海外からはこちら **045-514-2260**  
(通話料金お客様負担) 受付時間：9:00～17:00

注：FAX情報サービスなど受付時間は窓口によって異なります。ガイダンスに従ってご利用ください。  
※電話番号はお間違えないように、十分ご確認のうえおかけください。  
※システムメンテナンスのため、サポートを休止させていただく場合があります。  
※音声ガイダンス内容・操作方法・受付時間は、予告なく変更させていただく場合があります。  
※ユーザー登録されている電話番号をお客様の発信番号が一致した場合には、ユーザー登録番号の入力が省略できます。  
非通知設定による発信や、ユーザー登録されている番号と異なる発信番号等、一部ユーザー登録情報の確認ができない場合は、音声ガイダンスの指示に従ってユーザー登録番号を入力してください。

## ■ご利用料金とお支払いについて

### ●ご利用料金

- ・パソコン本体に初めて電源を入れた日（保証開始日）から、**1年間無料**でご利用いただけます。[注]

注：Refreshed PC に関する電話による技術サポートに関しては、1年目もお問い合わせ1件あたり2,000円（税込）となります。

また、受付時間は月～金曜日（祝日を除く）9時～17時となります。

- ・2年目以降

お問い合わせ1件あたり2,000円（税込）

※ My Cloud カードまたは AzbyClub カードでお支払いの場合は、1,500円/件（税込）でご利用いただけます。My Cloud カードおよび AzbyClub カードについて詳しくは、(<http://azby.fmworld.net/members/mycloudcard/>) をご覧ください。

※ プレミアムサービスに利用登録されているお客様のご利用料金につきましては、プレミアムサービスの専用ホームページにてご案内いたします。

### Point

- ▶ お問い合わせ1件は、お電話の回数ではなく、技術相談1項目ごとに1件と扱います。同じご相談内容であれば次回お問い合わせいただく際、料金は加算いたしません。（ただし14日以内に限りです）

### ●お支払い方法

お支払い方法は、音声ガイダンスに従って、次のいずれかを選択してください。

クレジットカード支払い	音声ガイダンスで、クレジットカード番号、有効期限の入力をお願いします。
コンビニ振込	コンビニ振込をご利用の場合は、手数料が別途200円かかります。

## ■お問い合わせ前に確認してください

- 「サポートページ」(<http://azby.fmworld.net/support/>) で解決方法を確認しましたか？

知りたい情報やトラブル解決方法をお調べいただけます。詳しくは「インターネットで調べる」(→ P.112) をご覧ください。

- ユーザー登録はしましたか？

電話サポートの利用にはユーザー登録が必要です。ユーザー登録方法は「ユーザー登録のご案内」(→ P.129) をご覧ください。

- アプリのお問い合わせ先を確認しましたか？

各アプリ提供会社のお問い合わせ先は「アプリのお問い合わせ先」(→ P.132) をご覧ください。

- お使いのパソコンをお手元に用意いただいていますか？

お電話中に操作を行っていただく場合がございますので、お手元にご用意ください。

- データのバックアップはしましたか？

大切なデータの予備を保存しておく、安心です。バックアップ方法については「バックアップ」(→ P.100) をご覧ください。

## ■電話相談サポートの活用方法について

- 電話窓口の混雑状況

<http://azby.fmworld.net/konzatsu/>

つながりやすさの状況をホームページで公開しています。「つながりやすい時間帯」を参考におかけください。

## FAX 情報サービス

「パソコンが起動しない場合」、「画面がおかしい場合」などのトラブルの内容に応じた解決方法を、FAX で入手できます。

初めてご利用いただく際は、「0001（FAX 資料番号一覧）」をお取り出しいただき、ご希望の資料番号をご確認ください。

音声ガイダンスに従って、ご希望の資料番号と # を入力した後、FAX のスタートボタンを押して、受話器を戻してください。

### FAX 情報サービス

キューゴーマル      フジツウ

# 0120-950-222

▶▶ダイヤル **9** をプッシュ

 通話料無料 / 受付時間：24時間365日

※ システムメンテナンスのため、サポートを休止させていただく場合があります。

## 修理を申し込む前の準備

●故障かどうかをもう一度ご確認ください  
パソコンのトラブルは、設定の誤りなど、故障以外が原因のこともあります。実際に「故障や修理に関する受付窓口」へのお電話の半数以上は、パソコンの故障ではなく、設定を変更することで問題が解決しています。  
「ネットで故障診断」(<http://azby.fmworld.net/webpcrepair/>)で、本当にパソコンが故障しているか確認してください。

●修理規定をご確認ください  
お申し込み前に必ず「富士通パーソナルコンピュータ修理規定」(→P.142)を確認のうえ、同意をお願いします。

●修理料金の目安を確認できます  
ホームページで概算修理料金をご覧ください。  
<http://azby.fmworld.net/support/repair/syuribin/charge.html>  
また、「FAX 情報サービス」(→P.136)でも概算修理料金表を入手できます。(資料番号:6121)

●保証書をお手元にご用意ください  
保証期間は、初めてパソコン本体の電源を入れた日(保証開始日)から1年間となります。保証期間内は無料で修理させていただきます。  
ただし、保証期間内でも有料となる場合があります。詳しくは、保証書裏面「無料修理規定」を確認してください。

### Point

- ▶ 保証開始日は「@メニュー」から確認できます(→P.97)。  
「サポートをさがす」▶「お問い合わせをする」▶「目的でさがす」▶「パソコンの情報を表示する」の順にクリックし、「パソコンの情報」が表示されたら「実行する」をクリックしてください。
- 故障品をお手元にご用意ください  
お申し込み時に操作いただく場合があるため、お手元に故障品をご用意ください。
- データのバックアップをおとりください  
修理前の診断作業および修理の結果、記憶装置(ハードディスクなど)内に記録されたお客様データが消失する場合があります。弊社ではいかなる作業においても、お客様のデータの保証はいたしかね

るため、大切なデータは必ずお客様自身でDVDなどのディスクや外付けハードディスクなどにバックアップしてください。

バックアップの方法については「バックアップ」(→P.100)をご覧ください。

また、パソコンの故障などによりお客様がバックアップできない場合には、「PC データ復旧サービス」(有料)もご利用いただけます。

### PCデータ復旧サービス(有料)

<http://azby.fmworld.net/datarescue/>

## 修理の申し込み

パソコンの修理は、ホームページまたは電話でお申し込みください。

■ホームページで申し込む(ネットで故障診断)  
「ネットで故障診断」では、パソコンが故障しているかどうかを調べることができます。  
故障と診断された場合は、ホームページから修理を申し込むことができます。

### ネットで故障診断

<http://azby.fmworld.net/webpcrepair/>

### ■電話で申し込む

「お問い合わせ窓口のご紹介」(→P.135)の「修理受付はこちら」をご覧ください。

### 重要

- ▶ 修理のために交換した故障部品は返却しません。あらかじめご了承ください。
- ▶ 修理のお申し込みの際は、お客様の名前や電話番号をお伺いいたします。お客様の個人情報の取り扱いについては「富士通パーソナルコンピュータ修理規定」(→P.142)の第13条(個人情報の取り扱い)をご覧ください。

## お引き取りとお届け (パソコン修理便)

弊社指定の宅配業者がご自宅へパソコンを引き取りに伺います。

引き取りから修理・お届けまで約 7 日間です (土・日・祝日を含む)。[注]

注：修理の内容によっては、日数を要する場合があります。また、離島の場合は船便のための日数がかかります。

### ■お引き取り日時について

お引き取りは、修理受付の翌日以降、弊社設定の時間帯 (9:00 ~ 21:00 [注]) で指定できます。

注：地域により異なります。お申し込み時にご確認ください。また、交通事情などにより指定日時にお伺いできない場合があります。

### ■お引き取りについて

宅配業者が指定日時にご自宅へ伺います。

梱包は宅配業者が行いますので、故障品は梱包せずに玄関先にご準備ください。

### 重要

▶ 次の各種パスワードは事前に解除してください。確認のために修理作業が中断し、修理に時間がかかる場合があります。

- ・ BIOS パスワード
- ・ ハードディスクパスワード

- 保証書を用意してください (保証期間中の場合)。宅配業者が故障品といっしょに梱包いたします。
- 宅配業者がお渡しする「お預かり伝票」を大切に保管してください。
- 引き取り後のキャンセルについては、診断料を申し受けます。あらかじめご了承ください。
- 「修理状況確認サービス」  
(<http://azby.fmworld.net/support/pcrepair/>) で携帯電話やパソコンのメールアドレスをご登録ください。故障品の当社への到着、お見積り発行時の連絡、修理完了品の発送、お届け予定日などをメールでお知らせします。

### ■お届けとお支払いについて

修理完了品を玄関先までお届けします。有料の場合は代金引換払いとなりますので、宅配業者に現金でお支払いください。

#### ●修理料金について

- ・保証期間内 (保証開始日より 1 年間)：無料 (保証書記載の「無料修理規定」による)

・保証期間外：有料 (修理にかかる部品代、技術料等)

※ 交通事情などにより、ご指定の日時にお伺いできない場合があります。

## 修理状況の確認

ホームページや電話で、修理状況を確認できます。

### ■ホームページで確認する (修理状況確認サービス)

パソコン、スマートフォン、携帯電話 (i モード、Ezweb、Yahoo! ケータイ) で「お預かり伝票」の「修理お問合せ番号」(8 桁の番号) を入力して、修理状況を確認できます。

### 修理状況確認サービス

パソコン・スマートフォン・携帯電話から  
<http://azby.fmworld.net/support/pcrepair/>

#### 携帯電話から

バーコード読み取り機能付きの携帯電話では、右のバーコードからアクセスいただけます。



※ 携帯電話、スマートフォンの操作方法については、お使いの機種メーカーにお問い合わせください。

### ■電話で確認する

音声ガイダンスに従ってダイヤルを押してください。「お預かり伝票」の「修理お問合せ番号」(8 桁の番号) と、修理お申し込み時にご登録されたお電話番号を入力してください。

### 富士通修理お問い合わせダイヤル

キューニーロク ニーニーマル  
**0120-926-220**

▶▶ダイヤル **3** をプッシュ

☎ 通話料無料 / 受付時間：24時間365日

携帯電話、PHS、海外からはこちら

ゴーチヨン ニーニーロクマル  
**045-514-2260**

(通話料金お客様負担)

受付時間：9:00 ~ 17:00

※ システムメンテナンスのため、サポートを休止させていただく場合があります。

## 訪問修理サービス（有料）

弊社指定の修理サービス会社がお自宅に伺い、その場で修理を行う有料サービスです。

ご利用料金は、修理作業完了後に、修理担当者に現金でお支払いください。

### ●訪問修理の料金体系

	訪問料金	修理料金
保証期間内 (保証開始日より 1年間)	有料	無料 (保証書記載の「無料修理 規定」による)
保証期間外	有料	有料

※ 離島の場合は、訪問料金とは別に、訪問に要する実費（フェリー代、宿泊代等）をご負担いただく場合があります。  
訪問修理サービスの詳細は、「お問い合わせ窓口のご紹介」（→ P.135）の「修理受付はこちら」にお問い合わせください。

## PC引取点検サービス（有料）

パソコンを安心して長く使っていただくために、ハードウェア・アプリの点検や、パソコン内部の清掃を行う有料サービスです。

### PC引取点検サービス

<http://azby.fmworld.net/support/repair/tenken>

## 海外でのノートパソコンの修理について

お客様が海外滞在中に、万が一富士通ノートパソコンが故障した場合、滞在先の国や地域でもハードウェアの修理サービスを受けることができます。本サービスは、保証書に記載している保証期間にかかわらず、本体に最初に電源を入れた日から1年間は無料〔注〕で修理を行います。2年目以降は有料での修理となります。本サービスをご利用いただける国・地域、サービス内容やご利用方法の詳細については、弊社のホームページ (<http://azby.fmworld.net/support/globalrepair/>) の「海外でのノートパソコンの修理について」をご覧ください。

注：・ 機器本体に同梱された保証書記載の「無料修理規定」に定める範囲内の修理に限り、修理料金は無料となります。  
・ 保証開始日は「@メニュー」から確認できます。詳しくは、「@メニュー」の使い方 (→ P.97) をご覧ください。  
「サポートをさがす」▶「お問い合わせをする」▶「目的でさがす」▶「パソコンの情報を表示する」の順にクリックし、「パソコンの情報」が表示されたら「実行する」をクリックしてください。

### ■サービスのご利用方法

ご利用いただくにはユーザー登録が必要です (入会費・年会費無料)。ユーザー登録方法については、「ユーザー登録をする」 (→ P.130) をご覧ください。修理サービスをご利用になる際は、滞在地域のヘルプデスクに電話でご依頼ください (英語および現地語での対応となります)。

なお、ご利用の前に必ず弊社のホームページ (<http://azby.fmworld.net/support/globalrepair/>) をご覧ください。

### ■サービスのご利用上の注意

- 修理にてハードディスク交換を行う場合、本サービスでは何も格納していない状態のハードディスクの取り付けまでを実施します。リカバリやデータ復元はお客様ご自身で実施していただきます。あらかじめご了承ください。
- 海外に渡航する際は、リカバリディスクセットを作成して、お持ちくださいますようお願いいたします。作成方法は、「リカバリディスクセットを作っておく」 (→ P.147) をご覧ください。サービス拠点では、リカバリディスクの販売および日本からの取り寄せなどのサービスは行っておりません。あらかじめご了承ください。
- 引取修理およびセンドバック修理の場合、パソコンの輸送に必要な梱包については、お客様ご自身で梱包箱を用意して行っていただきます。梱包箱の提供は有料となる場合があります。詳しくは窓口にご確認ください。

### ■海外でのご使用について

- 本サービスの対象機種を含む富士通パソコンおよび周辺機器は日本国内仕様です。
- 本サービスは、お客様個人の責任のもとで対象機種を一時的に海外 (ただし対象地域に限る) に持ち出される場合に修理サービスをご提供するものであり、対象地域における動作保証をするものではありません。
- 内蔵の無線 LAN、モバイル WiMAX、Bluetooth ワイヤレステクノロジーは日本以外の国または地域ではご使用になれません。
- 内蔵のテレビチューナーおよび添付のテレビチューナー・ユニットは日本国内専用ですので、アンテナ入力端子にアンテナを接続しないでください。
- 国・地域により電圧などが異なりますので、電源ケーブルなどは、ご使用になる国・地域の規格にあったものをご使用ください。
- 富士通パソコンを海外に持ち出す場合や、海外で使用する場合については、サポートページから Q&A ナンバー「9206-6259」や「4301-7762」を検索してご覧ください。サポートページは「富士通アドバイザー」から簡単に表示できます (→ P.112)。

□各地域のヘルプデスク情報

地域	サービス拠点	ヘルプデスク情報
北米地域	Fujitsu America, Inc.	<ul style="list-style-type: none"> <li>・ 電話番号 : +1-901-259-5790</li> <li>・ 営業時間 : 月曜日 ~ 金曜日 7時 ~ 19時 (中部標準時 UTC-06:00)</li> <li>・ 対応言語 : 英語</li> </ul>
ヨーロッパ、中東、 アフリカ地域および インド	Fujitsu Technology Solutions	<p>ホームページ掲載のリストにある滞在国・地域のヘルプデスクにご連絡ください。対応言語は英語および現地語となります。  <a href="http://support.ts.fujitsu.com/com/support/servicedesk.html">http://support.ts.fujitsu.com/com/support/servicedesk.html</a>                      注：ホームページは英語で表示されます。</p> <p>または、国際修理の central number にご連絡ください。  <ul style="list-style-type: none"> <li>・ 電話番号 : +49-89-356-480-226</li> <li>・ 営業時間 : 月曜日 ~ 金曜日 9時 ~ 17時 (中央ヨーロッパ標準時 UTC+01:00)</li> <li>・ 対応言語 : 英語、ドイツ語</li> </ul> </p>
アジア・パシフィック・ オーストラリア地域 (インド、韓国、日本を除く)	Fujitsu PC Asia Pacific Ltd.	<p>修理の問い合わせについては、直接サービスセンター、もしくはヘルプデスクにご連絡ください。詳細についてはホームページを確認してください。  <a href="http://hk.fujitsu.com/pc/service_apac">http://hk.fujitsu.com/pc/service_apac</a>                      注：ホームページは英語で表示されます。</p>

各地域のヘルプデスク情報については、弊社のホームページ (<http://azby.fmworld.net/support/globalrepair/list.html>) の「海外でのノートパソコンの修理について」にて最新情報を確認してください。

# 富士通パーソナルコンピュータ修理規定

最新版はホームページに掲載しています。  
<http://azby.fmworld.net/support/repair/syurikitei/>

## 第1条 (本規定の適用)

- 富士通株式会社（以下「富士通」といいます）は、お客様が富士通の「故障や修理に関する受付窓口」にて修理の依頼をされた場合、または富士通の専用ホームページ「<http://azby.fmworld.net/support/repair/index.html>」（以下「専用ホームページ」といいます）にて修理の依頼をされた場合、本規定に定める条件により修理を行います。なお、お客様が日本国外から修理の依頼をされる場合および販売店または販売会社経由で修理の依頼をされる場合は、本規定は適用されないものとします。
- 前項に基づき富士通が本規定に定める条件により修理を行う場合は、本規定の内容が、次条に定める対象機器に同梱されている保証書（以下「保証書」といいます）裏面の無料修理規定（以下「無料修理規定」といいます）の内容に優先して適用されるものとします。なお、本規定に定めのない事項については、無料修理規定の内容が有効に適用されるものとします。

## 第2条 (対象機器)

本規定に基づく修理の対象となる機器（以下「対象機器」といいます）は、お客様が日本国内において購入された日本国内向け富士通製パーソナルコンピュータ（詳細は本規定末尾記載、以下同じ）および当該日本国内向け富士通製パーソナルコンピュータ用の富士通製周辺機器（ただしプリンタは除きます）とします。

## 第3条 (修理の形態)

- 富士通は、お客様より対象機器の修理をご依頼いただいた場合、現象や使用状況等を伺いながら簡単な切り分け診断を行い、修理の必要があると富士通が判断した場合に、次のいずれかの形態により修理を行います。ただし、対象機器の機種または離島等の一部地域等、修理の形態が限定される場合があります。

  - 引取修理（パソコン修理便）  
お客様のご自宅から故障した対象機器を引き取り、修理完了後ご自宅までお届けします。
  - 訪問修理  
訪問修理が可能な製品について、お客様が訪問修理を希望された場合は、富士通指定の修理サービス会社の担当者がお客様のご自宅を訪問し、修理作業を行います。なお、訪問料は、保証書で特に無料と定められている場合を除き、保証期間の内外を問わず、別途有料となります。また、離島の一部地域では、訪問料とは別に訪問に要する実費（フェリー代、宿泊代等）をお客様にご負担いただく場合があります。

- 前項にかかわらず、当該切り分け診断の結果、故障の原因が外付けキーボード、マウス、ACアダプタにあると富士通が判断した場合は、富士通は、原因部品の良品をお客様のご自宅に送付いたします。なお、故障部品については、お客様から富士通に送付していただけます。

## 第4条 (保証期間内の修理)

- 保証期間内に、取扱説明書、対象機器添付ラベル等の注意書きに従った正常な使用状態で対象機器が故障した場合には、富士通は、無料修理規定に従い、無料で修理を行います。
- 前項にかかわらず、次の各号のいずれかに該当する場合は、保証期間内であっても有料修理となります。

  - 保証書が対象機器に添付されていない場合
  - 保証書に必要事項の記入がない場合、または字句を書き替えられた場合、その他事実と異なる記載がされていた場合
  - ご使用上の誤り（水などの液体こぼれ、落下、水没等）、または改造、誤接続や誤挿入による故障・損傷の場合
  - 火災、地震、水害、落雷その他の天災地変、公害、塩害、ガス害（硫化ガス等）、異常電圧や指定外の電源使用による故障・損傷の場合
  - 寿命部品や消耗品の自然消耗、磨耗、劣化等により部品の交換が必要となった場合
  - 接続している他の機器、または不適当な消耗品やメディアの使用に起因して対象機器に生じた故障・損傷の場合
  - お買い上げ後の輸送や移動または落下等、お客様における不適当なお取り扱いにより生じた故障・損傷の場合
  - お客様が設定したパスワードの忘却やお客様が施錠された鍵の紛失により、マザーボード、本体カバーその他の部品の交換が必要になった場合
  - お客様のご使用環境や対象機器の維持・管理方法に起因して生じた故障および損傷の場合  
例：埃、錆、カビ、虫・小動物の侵入および糞尿による故障等

- 前項にかかわらず、次の各号のいずれかに該当する場合は、保証期間内であっても、別途それぞれの料金が発生するものとします。

- 第3条第1項第(2)号に基づき訪問料が発生した場合は、当該訪問料
- ハードウェア部分に起因する故障ではなく、ソフトウェアの再インストールで復旧する場合であって、お客様が当該再インストールを希望された場合は、ソフト再インストール料

## 第5条 (保証期間外の修理)

- お客様による修理のご依頼が保証期間外の場合、富士通は、有料で修理を行います。
- 次の各号のいずれかに該当する場合は、修理料金の他にそれぞれの料金が発生するものとします。

  - 第3条第1項第(2)号に基づき訪問料が発生した場合は、当該訪問料
  - ハードウェア部分に起因する故障ではなく、ソフトウェアの再インストールで復旧する場合であって、お客様が当該再インストールを希望された場合は、ソフト再インストール料

- お客様による修理のご依頼が保証期間外の引取修理の場合であって、お客様に伺った故障の現象が確認できず、修理の必要がないと富士通が判断した場合は、その診断作業に対して診断料が発生するものとします。また、対象機器お預かり後にお客様が修理のご依頼をキャンセルされた場合（第6条第2項および第3項に定める場合を含みます）であっても、診断料が発生するものとします。
- お客様による修理のご依頼が保証期間外の訪問修理の場合であって、富士通指定の修理サービス会社の担当者が、訪問先でお客様に伺った故障の現象が確認できず、修理の必要がないと判断した場合は、当該診断作業に対して訪問料と診断料が発生するものとします。また、担当者がお客様ご指定の場所に訪問し、修理作業に入る前に修理のご依頼をキャンセルされた場合は、訪問料が発生するものとします。

## 第6条 (修理料金の見積もり)

- 修理が有料修理の場合であって、お客様が修理のご依頼時に修理料金の見積もりを希望された場合、富士通は、引取修理の場合は対象機器のお預かり後に診断作業を行い、見積金額をお知らせするものとし、訪問修理の場合は訪問前にお客様から現象や使用環境等伺いした内容に基づき診断を行い、概算の見積金額をお知らせするものとします。富士通もしくは富士通指定の修理サービス会社の担当者は、当該見積金額での修理について、お客様にご了承いただいたうえで、修理を行います。ただし、お客様から修理のご依頼時に修理料金の上限金額をご提示いただいた場合であって、修理料金が上限金額を超える場合は、お客様にご了承いただいたものとして見積提示なしに修理を行います。
- 前項のうち引取修理の場合であって、お客様に見積金額をお知らせした日から1か月を超えても、お客様から見積もりに対するご回答がなかった場合は、お客様が修理のご依頼をキャンセルされたものとし、富士通は、修理を実施せずに、お預かりした対象機器をお客様に返却いたします。
- 第1項のうち引取修理の場合であって、修理の過程において新たな故障の原因が判明した場合等、お客様に見積金額をお知らせした後に当該金額を変更する必要がある場合には、富士通は、再度見積金額をお知らせするものとし、当該再見積もり後の金額での修理についてお客様にご了承いただいたうえで、修理を継続いたします。なお、当該再見積もり後の金額での修理についてお客様にご了承いただけなかった場合は、お客様が修理のご依頼をキャンセルされたものとし、富士通は、修理を中止し、お預かりした対象機器をお客様に返却いたします。

## 第7条 (修理料金等の支払い方法)

第4条または第5条に基づき発生した修理料金等については、お預かりした対象機器の返却時に現金にてお支払いいただきます。

## 第8条 (修理期間)

引取修理の場合、富士通は、対象機器のお預かりから、修理完了後の対象機器のご自宅へのお届けまで、原則として7日間に対応いたします。ただし、次の各号のいずれかに該当する場合は、7日間を超える場合があるものとします。

- お客様から伺った故障の現象が確認できず、修理箇所の特定ができない場合
- 引取修理の場合であって、引き取り先が離島の場合
- 有料修理の場合であって、お客様が修理料金の見積もりを希望された場合
- お客様のご都合により、修理完了後の対象機器の返却日に日程変更等が生じた場合
- 天災地変、戦争、暴動、内乱、輸送機関の事故、労働争議その他不可抗力の事由が生じた場合
- 第12条第1項に定める補修用性能部品が在庫切れの場合

## 第9条 (修理品の保管期間)

引取修理の場合であって、修理完了後にお客様に修理の完了および返却日をお知らせしているにもかかわらず修理後の対象機器をお受け取りいただけない場合、または対象機器お預かり後にお客様が修理のご依頼をキャンセルされたにもかかわらず当該対象機器をお引き取りいただけない場合は、富士通は、対象機器をお預かりした日から6か月間の保管期間の経過をもて、お客様が当該対象機器の所有権を放棄されたものとみなし、当該対象機器を自由に処分できるものとします。この場合、富士通はお客様に対し、当該保管に要した費用および当該処分に要する費用を請求できるものとし、また、保証期間外の修理の場合は、別途修理料金または診断料を請求できるものとします。

## 第10条 (故障部品の取り扱い)

修理を行うために対象機器から取り外した故障部品については、お客様はその所





# My Cloud FMV サポート会員規約 (旧 AzbyClub 会員規約)

この規約は、お電話でユーザー登録をしていただく際に対象となる規約です。

ホームページからユーザー登録される場合は、最新版の「My Cloud アカウント利用規約」および「My Cloud FMV サポート会員規約」をご覧ください。

My Cloud ホームページ 会員 / 利用規約 (※最新版)  
<http://azby.fmworld.net/rules/>

個人情報の取扱いについては、第 8 条に記載しています。

## 第 1 条 (適用範囲)

1. 本会員規約は、富士通株式会社 (以下「富士通」といいます) が提供する「旧 AzbyClub」(アズビクラブ) の各サービス (以下「本サービス」といいます) を、次条に定める My Cloud FMV サポート会員 (旧 AzbyClub 会員) (以下「会員」といいます) が利用する場合に適用されます。
2. 本会員規約とは別に、富士通が本サービス毎に利用規約または利用条件 (以下あわせて「利用規約等」といいます) を定めた場合には、会員は、当該利用規約等に従って本サービスを利用するものとします。なお、本会員規約と利用規約等の定めが異なる場合は、当該利用規約等の定めが優先して適用されるものとします。

## 第 2 条 (会員)

1. 会員とは、本会員規約末尾記載の本サービスの対象製品 (以下「サービス対象製品」といいます) を購入し、富士通に対しユーザー登録をしていただいた方で、これに対し富士通が本サービスの利用に必要なユーザー登録番号およびパスワードを発行した方をいいます。
2. ユーザー登録の登録料ならびに旧 AzbyClub の入会金および年会費は無料です。ただし、ユーザー登録の際にかかる通信費等は、別途会員が負担するものとします。

## 第 3 条 (本サービス)

1. 富士通は、会員に対し、日本国内において日本語にて以下のサービスを提供します。
  - (1) 会員専用ホームページにおけるサービス
    - (a) サービス対象製品に関する最新情報および Q&A 情報の提供
    - (b) ソフトウェアのダウンロードサービス
    - (c) その他の富士通が別途定めるサービス
  - (2) サービス対象製品に関する、富士通/パーソナル製品に関するお問い合わせ窓口によるサポート
    - (a) 電話サポート
    - (b) E メールサポート
  - (3) AzbyClub ポイントサービス
2. 富士通は、本サービスに係る業務の一部または全部を第三者に委託できるものとします。

## 第 4 条 (会員専用ホームページにおけるサービス)

1. 富士通は、会員に対し、インターネット上に開設した会員専用ホームページを通じてサービス対象製品に関する最新情報および Q&A 情報を提供します。
2. 前項におけるサービスの他、富士通は、ソフトウェアのダウンロードサービスなど別途富士通が定めるサービスを会員に対して実施します。なお、当該サービスの詳細内容、および必要な場合はその利用規約等については、別途富士通から通知するものとします。
3. 当該サービスには有料サービスと無料サービスがあり、有料サービスの利用料金については、会員専用ホームページに掲載するとおりとします。なお、会員が当該サービスを利用する際にかかる通信費等は、別途会員が負担するものとします。

## 第 5 条 (富士通/パーソナル製品に関するお問い合わせ窓口によるサポート)

1. 富士通は、会員に対し、電話または E メールにて、以下のサポート (以下「技術サポート」といいます) を提供します。
  - (1) サービス対象製品の仕様、利用方法、動作環境に関する質問・相談への対応。
  - (2) サービス対象製品の導入支援。
  - (3) サービス対象製品が正常に動作しない場合の問題解決のための支援。
2. 技術サポートにおける会員からの問い合わせの受付方法および受付時間については、本会員規約末尾記載のとおりとします。
3. 会員は、技術サポートを利用する場合、サービス対象製品の記憶装置 (ハードディスク等) に記憶されたデータ、プログラムならびに設定内容等については、事前に会員の責任においてバックアップをとるものとします。
4. 以下の作業は、技術サポートの対象とならない場合があることを、会員はあ

かじめ了承するものとします。

- (1) サービス対象製品以外のハードウェアおよびソフトウェアに対するサポート作業
  - (2) サービス対象製品にインストールされているソフトウェアについて、会員が別途バージョンアップ版やアップグレード版を購入し、バージョンアップやアップグレードを行ったソフトウェアのサポート作業
  - (3) 質問に対する作業が、連続的かつ長時間にわたる作業
  - (4) 電話または E メールによるサポートが、不可能または不適切と富士通が判断した場合におけるサポート作業
  - (5) マニュアルに記載されていないような、通常想定できない使用方法に対するサポート作業
  - (6) ハードウェアの故障・修理に関するお問い合わせ
  - (7) その他富士通がサポート対象にならないと判断した作業
5. 技術サポートの利用料金 (以下「技術サポート料」といいます) については、本会員規約末尾記載のとおりとします。なお、会員が会員専用ホームページおよび E メールにより技術サポートを利用する際にかかる通信費等は、別途会員が負担するものとします。
  6. 前項において技術サポート料が有料となる場合、その支払方法は、原則としてクレジットカード (MASTER/VISA/JCB) での支払いとします。ただし、例外として富士通が認めた場合、別途富士通が指定するコンビニエンスストアでの支払いも可能とします。なお、支払方法は一括払いとします。
  7. 前項におけるクレジットカードでの支払いの場合、技術サポート料は当該クレジットカードの会員規約において定められている振替日に会員指定の銀行から引き落とされるものとします。また、コンビニエンスストアでの支払いが認められた場合は、会員は、技術サポート料を別途富士通が定める期日までに支払うものとします。なお、当該支払に要する手数料は、会員の負担とします。

## 第 6 条 (AzbyClub ポイントサービス)

1. 富士通は、以下に定める会員に対し、AzbyClub ポイントサービス (以下「ポイントサービス」といいます) を提供します。
  - (a) ポイントサービス開始後、富士通が提供するショッピングサイト WEB MART (以下「WEB MART」といいます) で商品を購入した会員
  - (b) AzbyClub カードを所有している会員
  - (c) その他、富士通が別途通知した会員
2. 会員は、発行された AzbyClub ポイント (以下「ポイント」といいます) を蓄積、消費することにより、WEB MART での商品購入時における割引の適用、旧 AzbyClub で実施する懸賞への応募、景品の交換その他のサービスを利用できます。なお、各サービスの具体的な内容およびポイント消費数等の詳細については、別途定めるものとします。
3. ポイントには、旧 AzbyClub や WEB MART 等での商品購入に伴い発行されるポイント (以下「ショッピングポイント」といいます) と、富士通が提供する各種サービスの利用に伴い発行されるポイント (以下「キャンペーンポイント」といいます) の 2 種類があります。なお、ポイント発行数については、別途各サービス毎に定めるものとします。
4. キャンペーンポイントは、別途定める上限数を超えて蓄積することはできません。
5. ショッピングポイントは、会員が購入した商品が出荷された時点で発行されます。なお、WEB MART において富士通が定める「販売条件」(以下「販売条件」といいます) に基づき会員が当該商品を返品した場合は、当該ポイントは無効となります。
6. 会員が WEB MART での商品購入時に割引の適用を目的としてポイントを消費する場合、当該ポイントの消費は、商品の代金決済が完了した時点で確定するものとします。なお、販売条件に基づき会員が商品を返品した場合は、当該ポイントの消費はなかったものとして扱われます。
7. ポイントの有効期間は、発行から 1 年目の日の属する月の末日までとします。ただし、当該有効期間内にポイントの発行または消費があった場合、会員が保有するすべてのポイントの有効期間は、当該発行または消費のあった日から 1 年目の日の属する月の末日まで、自動的に延長されるものとします。
8. 会員は、ポイントの第三者への譲渡、売買、現金との交換等は一切できないものとします。
9. ポイントの発行および消費は、本会員規約の第 2 条第 1 項に定めるユーザー登録番号およびパスワードにより管理されるものとし、ポイントサービスの利用時に会員がこれらを入力しなかったことにより、ポイントの発行が受けられない、もしくはポイントを消費できずに商品購入時の割引が受けられない等の不利益を被ったとしても、富士通は一切責任を負わないものとします。
10. 会員が、本会員規約の第 11 条 (退会) または第 12 条 (会員資格の取消等) に基づき、旧 AzbyClub を退会し、または会員資格を取り消された場合、ユーザー登録が抹消された時点で当該会員の保有するすべてのポイントは無効となります。
11. 富士通は、事前に会員に通知することにより、ポイントサービスを終了することがあります。この場合、会員の保有するポイントは、第 7 項にかかわらず、当該ポイントサービスの終了日をもってすべて無効となります。

## 第 7 条 (会員の遵守事項)

1. 会員は、富士通が本サービスを提供するにあたり必要と判断したデータおよ

- び情報等を、富士通に提供するものとします。
2. 会員は、富士通が依頼する問題解決に必要と判断した予防または修正のための作業をすみやかに実施するものとします。
  3. 会員は、本会員規約に基づき本サービスを受ける権利につき、第三者に譲渡、再許諾等できないものとします。また、本サービスにより富士通が会員に提供した情報その他著作物は、その会員のみ利用することができるものであり、会員は富士通の書面による事前の承諾なくして、当該情報その他著作物を第三者に利用させないものとします。
  4. 会員は、氏名、住所等、富士通への届出内容に変更があった場合は、すみやかにその旨富士通へ届け出るものとします。会員が当該届出を怠った場合、富士通は当該会員に対して本サービスを提供しないことがあります。
  5. 会員は、サービス対象製品に関する所有権、使用権等を保有する等、サービス対象製品を適法に利用していることを富士通に対し保証するものとします。万が一適法に利用していないことが判明した場合には、富士通は当該会員に対して本サービスを提供しないことができるものとします。
  6. 会員は、富士通より通知されたユーザー登録番号、パスワードを自己の責任をもって管理するものとし、それらが不正使用された場合であっても、富士通は一切責任を負わないものとします。

#### 第8条 (個人情報の取り扱い)

1. 富士通は、本サービスの利用にあたり会員が富士通に登録した情報のうち、当該会員個人を識別できる情報（以下「会員の個人情報」といいます）につき、以下の利用目的の範囲内で取り扱います。
  - (1) 本サービスを提供すること。
  - (2) 本サービスの向上を目的として、Eメール、郵便、電話等によりアンケート調査を実施すること。
  - (3) 本サービスの向上を目的として、会員におけるEメールの開封状況、富士通のWebページの閲覧状況、その他会員における本サービスの利用に関する情報を収集、および分析すること。
  - (4) 会員に有益と思われる富士通または富士通の子会社、関連会社もしくは提携会社の製品、サポートサービス等の情報を、Eメール、郵便、電話等により会員へ提供すること。
  - (5) 会員の個人情報の取り扱いにつき、個別に会員の同意を得るために、当該会員に対しEメール、郵便、電話等により連絡すること、ならびに当該同意を得た利用目的に利用すること。
  - (6) キャンペーン品・モニター品・当選賞品などを会員へ発送すること。
2. 富士通は、会員からAzbyClubユーザー名の利用申込みがあった場合に限り、ニフティ株式会社の提供するサービスを利用するために、会員の個人情報のうちAzbyClubユーザー名発行に必要な情報（氏名、住所、電話番号など）を契約に基づきニフティ株式会社に提供します。AzbyClubユーザー名については、付則に記載します。
3. 富士通は、前各項に定める利用目的のために必要な範囲で、会員の個人情報を業務委託先に取り扱わせることができるものとします。
4. 富士通は、「個人情報の保護に関する法律」において特に認められている場合を除き、会員の個人情報につき、本条に定める以外の利用目的で取り扱い、または前項に定める以外の第三者に開示、提供することはありません。

#### 第9条 (サービスの打ち切り)

富士通は、会員への事前の通知により、本サービスの提供の全部または一部を打ち切る場合があることを会員は了承するものとします。

#### 第10条 (責任の限定)

1. 富士通は、会員が本サービスを利用することにより得た情報等について何らの保証をするものではありません。
2. 本サービスのうち有料サービスの利用または利用不能により会員が損害を被った場合には、当該本サービスの利用料金相当額を限度として富士通は賠償責任を負うものとします。ただし、本サービスのうち無料サービスの利用または利用不能により会員が損害を被った場合には、富士通は賠償責任を負わないものとします。
3. いかなる場合においても富士通は、富士通の責に帰すことのできない事由から生じた損害、富士通の予見の有無を問わず特別の事情から生じた損害、逸失利益ならびに第三者からの損害賠償請求に基づく損害については、責任を負わないものとします。
4. 本サービスの利用または利用不能により会員が被った損害が、富士通の故意または重過失に起因するものである場合には、第2項および前項の規定は適用されないものとします。

#### 第11条 (退会)

1. 会員が旧AzbyClubからの退会を希望する場合は、事前に富士通に届け出るものとします。なお、旧AzbyClubから退会すると、同時にユーザー登録も抹消されます。

#### 第12条 (会員資格の取消等)

1. 会員が次のいずれかに該当する場合、富士通はその会員資格を取り消し、同時にユーザー登録のすべてを抹消することがあります。
  - (1) ユーザー登録時に虚偽の事項が記載されていたことが判明した場合
  - (2) 本サービスのうち有料サービスを利用した際に、利用料金の支払を遅滞もしくは拒否した場合
  - (3) 本会員規約に違反した場合
  - (4) 本サービスの運営を妨げる行為を行った場合

- (5) 他者になりすまして本サービスを利用した場合
  - (6) 他者を誹謗中傷したり公序良俗に反する行為をした場合
  - (7) 富士通が事前に承認した場合を除き、本サービスを使用して、営業活動、営利を目的とした利用およびその準備を目的とした利用を行った場合
  - (8) その他富士通が不適切と判断した行為を行った場合
2. 前項のいずれかの行為を会員が行ったことにより、富士通が損害を被った場合、富士通は会員に対し当該損害の賠償を請求することがあります。

#### 第13条 (本サービスの中断)

富士通は、天災地変、労働争議等の不可抗力により本サービスの提供ができない場合、本サービス提供用の設備の保守上または工事上やむをえない場合、その他富士通がその運用上または技術上、本サービスの一時的な中断を必要とした場合には、本サービスの提供を中断することがあることを、会員は了承するものとします。

#### 第14条 (変更)

富士通は、以下の事項を変更する必要が生じた場合は、会員に対する通知をもって変更できるものとします。

- (1) 本会員規約ならびに利用規約等の内容
- (2) 本サービスの利用料金
- (3) サービス対象製品
- (4) 本サービスの内容

#### 第15条 (通知)

本サービスならびに本会員規約における富士通から会員への通知は、会員専用ホームページでの表示により行われるものとします。

#### 第16条 (専属的合意管轄裁判所)

会員と富士通の間で、本サービスにつき訴訟を提起する場合、東京地方裁判所を第一審の専属的合意管轄裁判所とします。

#### 付則

本会員規約は、2013年1月4日から改定実施します。

#### ■サービス対象製品 (※1)

- ・ESPRIMO (※2)
- ・LIFEBOOK (※2)
- ・Arrows Tab Wi-Fi QHシリーズ
- ・FMV STYLISTIC QHシリーズ
- ・FMV-DESKPOWER (※3)
- ・FMV-TEO
- ・FMV-BIBLO (※3)
- ・FMV-STYLISTIC (※4)
- ・Pocket LOOX (※4)
- ・INTERTOP (※4)
- ・FMV-TOWNS (※4)
- ・ファミリーネットワークステーション (※4)
- ・FMVステーション (※4)
- ・メディアタンク (※4)
- ・Refreshed PC (※4)

・その他、富士通が別途「サービス対象製品」と定める富士通製品

※1：ソフトウェアについては、上記製品にあらかじめインストールされているものうち、富士通がサポートするもののみが対象となります。その他のソフトウェアのサポート窓口については、製品添付のマニュアルをご確認ください。

※2：以下の条件を満たす製品が対象です。

- (1) 日本国内において購入された日本国内向け製品
- (2) 品名が以下のように記載される製品

品名： \* H \*\*\* / \*\*\*  
 ↑ ↑ ↑  
 アルファベット 数字 (2～3桁) 数字またはアルファベット (1～3桁)

品名： W \* \* / \*  
 ↑ ↑ ↑  
 アルファベット 数字 アルファベット

品名： \* H / R \*\*  
 ↑ ↑ ↑  
 アルファベット 数字またはアルファベット (1～2桁)

※3：以下OSがプレインストールされたFMVを除きます。

- ・Microsoft® Windows® 3.1 Operating System
- ・Microsoft® Windows® 95 Operating System
- ・Microsoft® Windows® 98 operating system
- ・Microsoft® Windows® 98 operating system SECOND EDITION
- ・Microsoft® Windows® Millennium Edition

※4：本サービスはESPRIMO/LIFEBOOK/FMV-DESKPOWER/TEO/BIBLOシリーズでの利用を基本とさせていただきます。その他の機器での

利用に際しては、会員専用ホームページにおけるサービスの利用が一部制限される場合がありますので、あらかじめご了承ください。

### ■技術サポートの受付方法、受付時間ならびに利用料

※最新の情報につきましては、会員専用ホームページでご確認ください。

#### (1) 受付方法および受付時間

	受付方法	受付時間
電話による技術サポート	電話での受付	9時～19時 (システムメンテナンス日を除く)
	会員専用ホームページによる予約受付	24時間 (システムメンテナンス日を除く)
メールによる技術サポート	会員専用ホームページによるお問い合わせ受付	

注・受付時間は、サービス対象製品および受付方法により異なる場合があります。詳細につきましては、会員専用ホームページでご確認ください。また、受付時間内であっても、時間帯により電話がつながりにくい場合がございますので、あらかじめご了承ください。

#### (2) 利用料

次の料金表のとおりとします。

##### ① 電話による技術サポートの場合：以下のとおりとします。

期間	技術サポート料
無料期間中（無料期間は下表をご参照ください）	何度でも無料
無料期間終了後	2,000円/件（税込） ただし、AzbyClubカードでのお支払の場合：1,500円/件（税込）

##### <無料期間>

サービス対象製品のモデル <sup>※1</sup>	無料期間
2009年冬モデル (2009年10月発表) 以降のモデル	初めてパソコンに電源をいれた日 (以下「保証開始日」といいます) から 1年間
2009年夏モデル (2009年4・6月発表) 2009年春モデル (2008年12月発表)	2011年3月31日まで <sup>※2</sup>
2008年秋冬モデル (2008年8・11月発表) 以前の モデル	2010年5月31日まで <sup>※2</sup>

※1：ご使用になっているパソコンのモデルが分からない方は、以下ホームページをご確認ください。  
<http://azby.fmworld.net/machineselect/seasoncheck/>

※2：無料期間が「保証開始日から1年間」よりも短い場合、無料期間を「保証開始日から1年間」まで延長いたします。

##### ② Eメールによる技術サポートの場合：無料

注・技術サポートの中断（会員規約第13条）が生じた場合でも、無料期間は延長されません。

・お問い合わせ件数につきましては、電話された回数とは関係なく、会員からお問い合わせいただいた技術相談1項目に対し、富士通が回答したことをもって1件とします。なお、富士通は、当該回答後14日以内に限り、当該回答の内容に関する会員からのお問い合わせを受け付けます。この場合、件数は加算されません。1件のお問い合わせの中に複数の技術相談項目が含まれていた場合は、複数件として扱います。

・サービス対象製品を複数台所有しておられる場合、1台でも無料期間内であれば、他のサービス対象製品（Refreshed PC、FMV らくらくバック利用規約に定めるサービス対象製品およびFMV らくらくパソコン利用規約に定めるサービス対象製品は除く）についても無料で技術サポートをご利用いただけます。

・富士通 WEB MART、購入相談窓口にて、電話サポートにつき「お問い合わせ初回より有料」を選択してご購入いただいた富士通製品の扱いについて当該富士通製品に関しましては、サービス対象製品であっても、上記の料金表の電話サポートに関する無料期間は適用されず、お問い合わせ1件目より有料（通常2,000円/件（税込）、AzbyClubカードでのお支払の場合1,500円/件（税込））とさせていただきます。

#### ○ Refreshed PC の扱いについて

Refreshed PC に関する電話による技術サポートに関しましては、電話での受付時間は月～金曜日（祝日を除く）の9:00～17:00とします。また、技術サポートの利用料については、上記料金表の定めは適用されず、電話およびEメールいずれもお問い合わせ1件目より有料（通常2,000円/件（税込）、AzbyClubカードでのお支払の場合1,500円/件（税込））とさせていただきます。

#### ○ FMV らくらくバックおよびFMV らくらくパソコンの扱いについて

FMV らくらくバックおよび FMV らくらくパソコンに関する技術サポートの利用料については、上記料金表の定めは適用されず、電話およびEメールいずれもお問い合わせ1件目より有料（通常2,000円/件（税込）、AzbyClubカードでのお支払の場合1,500円/件（税込））とさせていただきます。

#### ■ AzbyClub ユーザー名について

- 富士通は、会員が希望する場合、会員に対し、ユーザー登録番号とは別に、AzbyClub ユーザー名およびパスワード（以下あわせて「AzbyClub ユーザー名等」といいます）を無料で発行します。ただし、AzbyClub ユーザー名等の発行にかかる通信費等は、別途会員が負担するものとします。なお、AzbyClub ユーザー名等の発行を受けるためには、会員は、ニフティ株式会社が定める@nifty会員規約および個人情報保護ポリシーに同意する必要があります。
- 会員は、富士通により発行されたAzbyClub ユーザー名等を自己の責任をもって管理するものとし、AzbyClub ユーザー名等が不正使用された場合であっても、富士通は一切責任を負わないものとします。
- 会員は、AzbyClub ユーザー名等を使用して、本サービスの他、ニフティ株式会社および富士通が指定するその他の第三者（以下「提携先」といいます）の提供するサービス（以下「提携サービス」といいます）を利用することができます。会員は、提携サービスに関して問い合わせがある場合、当該提携サービスの提供元に対して直接問い合わせるものとします。
- 会員が AzbyClub ユーザー名等を使用して提携サービスを利用する場合、会員は、提携先の定める利用規約等に従うものとします。なお、ニフティ株式会社以外が提供する提携サービスの利用に際しては、当該提携サービス提供元の会員規約および個人情報保護ポリシーへの同意が別途必要になる場合があります。
- 会員が有償の提携サービスを利用した場合、当該有償提携サービスの利用料金は、富士通からではなく、当該有償提携サービスの提供元から請求される場合があります。
- 提携サービスについて、富士通は、何らの保証も行わないものとします。本サービスの利用を除き、AzbyClub ユーザー名等の利用に関して、富士通は一切の責任を免れるものとし、会員は、提携サービスに起因して損害を被った場合であっても、富士通に対し、一切の請求を行わないものとします。
- 会員は、富士通所定の方法により届け出ることにより、AzbyClub ユーザー名等を使用して本サービスを利用することを一時停止し、または AzbyClub ユーザー名等を削除することができます。なお、AzbyClub ユーザー名等を使用して本サービスを利用することを一時停止し、または AzbyClub ユーザー名等を削除した場合であっても、会員は、本会員規約に基づく会員資格を失わないものとします。
- 富士通は、以下の場合に、本会員規約に基づく会員資格を失わせることなく、会員が AzbyClub ユーザー名等を使用して本サービスを利用することを、一時停止または削除することができるものとします。
  - 会員が提携サービスの利用規約に基づき当該提携サービスの利用資格を一時停止または取り消された場合。
  - 会員が提携サービスの利用資格を自ら一時停止し、もしくは取り消した場合。
  - その他の理由により富士通が必要と認めた場合。

## リカバリディスクセットを作っておく

このパソコンには、トラブルに備えて、ハードディスクの「リカバリ領域」という場所に、ご購入時のCドライブの中身が保存されています。パソコンにトラブルが起こったときは、このリカバリ領域からCドライブをご購入時の状態に復元できます。

リカバリ領域のデータを利用できなくなる場合に備え、パソコンご購入後はできるだけ早く、リカバリ領域のデータをディスクにバックアップしてください。

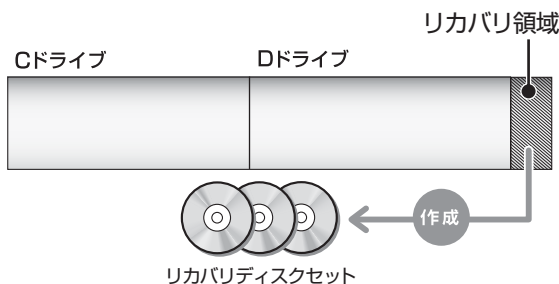

### ■リカバリディスクセットとは

「バックアップナビ」を使って作成する次のディスクです。

#### Point

- ▶ リカバリディスクセットの作成には長時間かかります。時間に余裕をもって作業をしてください。またリカバリディスクセットは購入できます。購入方法については「ディスクが必要な場合」(→P.108)をご覧ください。
- ▶ 「リカバリディスクセット」は、次の場合に使用します。
  - ・リカバリ領域を削除しているときにCドライブをリカバリする
  - ・リカバリ領域が破損してしまったときにCドライブをリカバリする
  - ・ハードディスク全体をリカバリするハードディスク全体をリカバリする操作に関しては、**Web**『補足情報』の「ハードディスクの領域について」▶「リカバリ領域の復元手順」をご覧ください。

### □BD-R、BD-R DL、BD-R XL で作成した場合

- トラブル解決ナビ&ソフトウェア&リカバリデータディスク

#### Point

- ▶ BD-R、BD-R DL、BD-R XLでリカバリディスクセットを作成したり、使用したりできるのは、Blu-ray Discドライブ搭載機種のみです。

### □DVD-R、DVD+R DL で作成した場合

- トラブル解決ナビディスク (リカバリ起動ディスク)
- リカバリデータディスク 1
- リカバリデータディスク 2
- リカバリデータディスク 3[注]
- ソフトウェアディスク 1
- ソフトウェアディスク 2
- ソフトウェアディスク 3[注]

注：お使いの機種によっては、ない場合もあります。

## リカバリディスクセットを作るうえでの注意

■LIFEBOOK をお使いの方は、AC アダプタを接続してください

■ディスクを用意してください

- お使いになれるディスク  
DVD-R、DVD+R DL、BD-R、BD-R DL、BD-R XL
- DVD-R、DVD+R DL、どちらのディスクを使用しても、作成枚数は同じになります。
- 画面の指示に従ってディスクのレーベル面にディスクの内容を記入してからセットします。

■「Roxio Creator」が必要です

「Roxio Creator」はこのパソコンに用意されています。「Roxio Creator」を削除すると、リカバリ領域のデータをディスクに書き込むことができなくなります。

■CD/DVD ドライブが搭載されていない機種の  
場合、ポータブル CD/DVD ドライブを用意してください

ポータブル CD/DVD ドライブは、「スーパーマルチドライブユニット (FMV-NSM54)」をお勧めします。作成を始める前に接続してください。

ポータブル CD/DVD ドライブでお使いになれるのはDVD-Rのみです。

■リカバリデータディスクおよびソフトウェアディスクではパソコンは起動できません

## リカバリディスクセットの作成手順

- 1 スタート画面の何も無いところで右クリックし、画面右下の「すべてのアプリ」をクリックします。  
『Windows 8 基本操作クイックシート』
- 2 「バックアップナビ」をクリックします。
- 3 「ユーザーアカウント制御」ウィンドウが表示されたら、「はい」をクリックします。  
「続行するには管理者アカウントのパスワードを入力して、[はい]をクリックしてください。」と表示されている場合は、そのアカウントのパスワードを入力してから「はい」をクリックします。
- 4 「バックアップナビ」の概要をウィンドウが表示されたら、「次へ」をクリックします。
- 5 次の画面の操作をします。



(これ以降の画面は機種や状況により異なります。)

- ① 「管理」タブをクリックします。
- ② 「リカバリディスクセットの作成」をクリックします。

- 6 次の画面の操作をします。

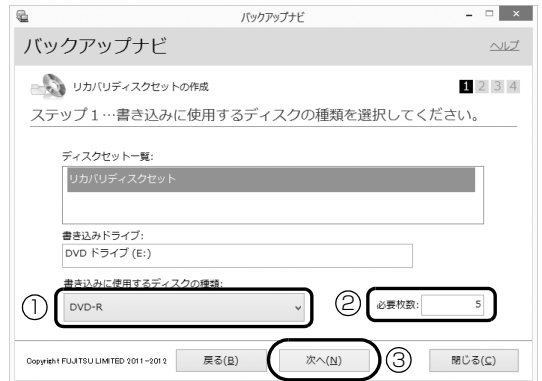

- ① クリックして、お使いになるディスクの種類を選択してください。
- ② 必要なディスクの枚数を確認します。
- ③ 「次へ」をクリックします。

- 7 作成するディスクを選択します。

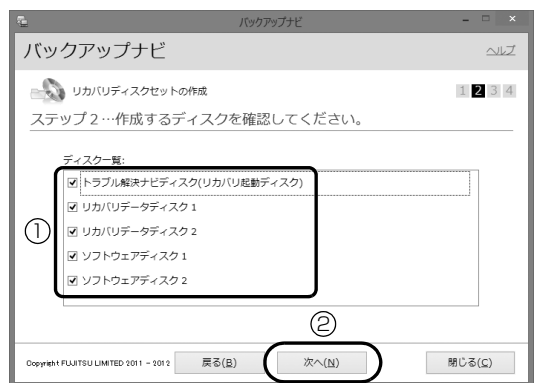

- ① すべてのディスクにチェックが入っていることを確認してください。
- ② 「次へ」をクリックします。

### 重要

- ▶ すべてのディスクの作成が完了するまで作業を中断しないでください。ご購入時の状態に戻すリカバリには中断せずに作成したすべてのディスクが必要です。

## 8 内容を確認して「OK」をクリックします。

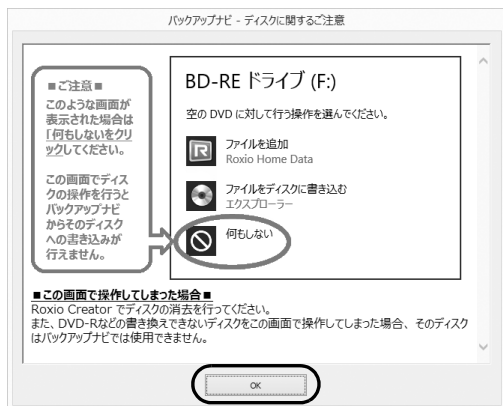

## 9 「「○○○」の作成を行います。」というメッセージが表示されたら、用意したディスクのレーベル面に○○○と記入します。

○○○は作成するディスクの名前が表示されます。

レーベル面に記入するときは、ボールペンや鉛筆などの先の硬いものは使わないでください。ディスクに傷が付くおそれがあります。

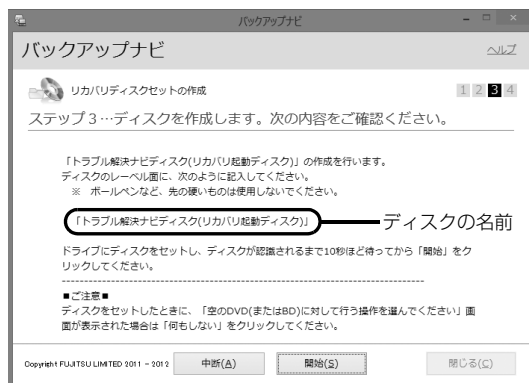

## 10 記入したディスクをセットします。

### Point

- ▶ ディスクをセットしたとき、「空のDVD に対して行う操作を選んでください。」というメッセージが表示されることがあります。「何もしない」をクリックすると、そのまま操作を続けることができます。

## 11 ディスクが認識されるまで30秒ほど待ってから、「開始」をクリックします。

ディスクへの書き込みが始まります。完了するまでしばらくお待ちください。書き込みが完了するとCD/DVD ドライブが開き、メッセージが表示されます。

### ■「「○○○」の作成を行います。」というメッセージが表示された場合

手順 12 に進んでください。

### ■「リカバリディスクセットの作成に成功しました。」というメッセージが表示された場合

結果を確認し、手順 13 に進んでください。

## 12 ディスクを取り出して、次に作成するディスクのレーベル面に○○○と記入し、手順 10 に戻ります。

## 13 ディスクを取り出して、「完了」をクリックします。手順 5 の画面に戻ります。

これでリカバリディスクセットの作成は完了です。

# インターネットを安心してお使いいただくために

## 青少年によるインターネット上の有害サイトへのアクセス防止について

インターネットの発展によって、世界中の人とメールのやりとりをしたり、個人や企業が提供しているインターネット上のサイトを活用したりすることが容易になっており、それに伴い、青少年の教育にもインターネットの利用は欠かせなくなっています。しかしながら、インターネットには違法情報や有害な情報などを掲載した好ましくないサイトも存在しています。特に、下記のようなインターネット上のサイトでは、情報入手の容易化や機会遭遇の増大などによって、青少年の健全な発育を阻害し、犯罪や財産権侵害、人権侵害などの社会問題の発生を助長していると考えられています。

- アダルトサイト（ポルノ画像や風俗情報）
- 他人の悪口や誹謗中傷を載せたサイト
- 出会い系サイト・犯罪を助長するようなサイト
- 暴力残虐画像を集めたサイト
- 毒物や麻薬情報を載せたサイト

サイトの内容が青少年にとっていかに有害であっても、他人のサイトの公開を止めさせることはできません。情報を発信する人の表現の自由を奪うことになるからです。また、日本では非合法であっても、海外に存在しその国では合法のサイトもあり、それらの公開を止めさせることはできません。

有害なインターネット上のサイトを青少年に見せないようにするための技術が、「フィルタリング」といわれるものです。フィルタリングは、情報発信者の表現の自由を尊重しつつ、情報受信側で有害サイトの閲覧を制御する技術です。100% 万全ではありませんが、多くの有害サイトへのアクセスを自動的に制限できる有効な手段です。特に青少年のお子様がいいらっしゃるご家庭では、「フィルタリング」を活用されることをお勧めします。

「フィルタリング」を利用するためには、一般に下記の2つの方法があります。

「フィルタリング」はお客様個人の責任でご利用ください。

- パソコンにフィルタリングの機能をもつアプリをインストールする

- インターネット事業者のフィルタリングサービスを利用する

これらのアプリのインストール方法やご利用方法については、それぞれのアプリの説明書またはヘルプをご確認ください。

なお、アプリやサービスによっては、「フィルタリング」機能を「有害サイトブロック」、「有害サイト遮断」、「Web フィルタ」、「インターネット利用管理」などと表現している場合があります。あらかじめ機能をご確認のうえ、ご利用されることをお勧めします。

### ■「i-フィルター® 6.0」を使う

このパソコンには、「i-フィルター® 6.0」が用意されています。

ご利用期間 90 日間のお試し版となっていますので、ぜひお試しください。初めてお使いになるときは、次の手順で初期設定を行ってください。

なお、お試し版を登録するにはメールアドレスが必要です。

- 1 インターネットに接続します。
- 2 スタート画面で「@メニュー」をクリックします。
- 3 次の画面の操作をします。



(これ以降の画面は機種や状況により異なります。)

- ①「アプリをさがす」をクリックします。
- ②「インターネット・メール」をクリックします。
- ③「目的でさがす」をクリックします。
- ④「有害サイトの閲覧を制限する」をクリックします。
- ⑤「実行する」をクリックします。



4 「ユーザーアカウント制御」ウィンドウが表示された場合は、「はい」をクリックします。  
「続行するには管理者アカウントのパスワードを入力して、[はい]をクリックしてください。」と表示されている場合は、そのアカウントのパスワードを入力してから「はい」をクリックします。「有害サイトフィルタリングソフト「i-フィルター 6.0」のご紹介」の画面が表示されます。

5 「「i-フィルター 6.0」お試し版をインストールする」をクリックします。  
「i-フィルター® 6.0」の使用許諾の画面が表示されます。  
この後は画面の指示に従ってインストールを進めてください。

### Point

- ▶ 次のような画面が表示された場合は、「i-フィルター® 6.0」はインストール済みです。  
「OK」▶「完了」の順にクリックして、画面を閉じてください。

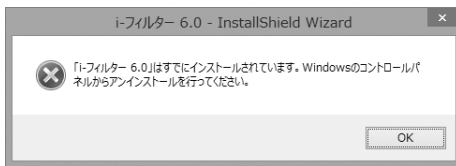

6 「i-フィルター 6.0」の画面が表示されたら、インターネットに接続していることを確認して、「「i-フィルター 6.0」お試し版を登録する」をクリックします。  
この後は画面の指示に従って登録を進めてください。  
登録が完了すると「i-フィルター® 6.0」が利用できるようになります。

次回使うときは、デスクトップ画面右下の通知領域に表示された ⓘ アイコンから、設定を行うことができます。



利用開始から 90 日間を超えてご利用になる場合は、継続利用の登録（有償）を行ってください。別のフィルタリングアプリをご利用になる場合は、市販のアプリをご購入のうえ、ご利用ください。

### [参考情報]

- 社団法人電子情報技術産業協会のユーザー向け啓発資料「パソコン・サポートとつきあう方法」
- デジタルアーツ株式会社（i-フィルター® 6.0 提供会社）  
「フィルタリングとは - 家庭向けケーススタディー」

## 富士通パソコンの廃棄・リサイクルに関するご案内

個人でご使用のお客様が本製品を廃棄する場合は、次のお申し込みホームページよりお申し込みください。

リサイクルの流れや注意事項などの最新の情報は、お申し込みホームページでご確認ください。

お申し込み ホームページ	<a href="http://azby.fmworld.net/recycle/">http://azby.fmworld.net/ recycle/</a>
お問い合わせ 電話番号	03-5715-3140 (通話料金お客様負担) 受付時間 9:00 ~ 17:00 (土・日・祝日および弊社指定休日 を除く)

### PC リサイクルマークについて

PC リサイクルマークは、メーカーとユーザーのみならずが協力し合って、ご使用済み家庭用パソコンを資源に変えるためのマークです(法人(個人事業主を含む)、企業は除く)。PC リサイクルマークが付いた使用済み当社製パソコンは、新たな料金負担なく回収・再資源化いたします。ご使用済み家庭用パソコンのリサイクル活動に、ぜひご協力をお願いいたします。

PC リサイクルマークの付いていない当社製パソコンについては、有償で回収・再資源化をうけたまわりません。料金など詳しくは、お申し込みホームページをご確認ください。

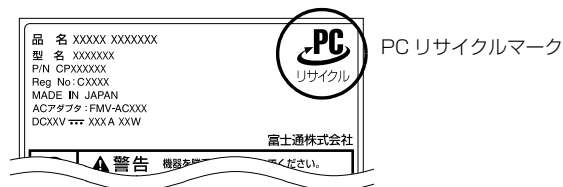

PC リサイクルマーク

(装置銘板は機種により異なります)

### 重要

▶ 法人(個人事業主を含む)、企業のお客様へ  
お申し込みホームページは、個人のお客様を対象にしています。

法人、企業のお客様向けパソコンリサイクルについては、弊社ホームページ「IT 製品の処分・リサイクル」(<http://jp.fujitsu.com/about/csr/eco/products/recycle/recycleindex.html>)をご覧ください。

## パソコンの廃棄・譲渡時のハードディスク上のデータ消去に関するご注意

パソコンを廃棄あるいは譲渡する際、ハードディスクに記録されたお客様のデータが流出して、再利用される可能性があり、結果的にデータが流出してしまうことがあります。

原因として、パソコンのハードディスクに記録されたデータは、削除したり、ハードディスクを再フォーマットしたりしても、データが消えたように見えるだけで、特殊なソフトウェアを利用することで、読み取ることができるからです。

また、ハードディスク上のソフトウェアを削除することなくパソコンを譲渡すると、ソフトウェアライセンス使用許諾契約に抵触する場合があります。

そのため、パソコンを廃棄あるいは譲渡する際は、ハードディスク上のデータが第三者に流出することがないように全データの消去の対策をお願いいたします。対策として、専用ソフトウェアやサービス(有償)のご利用をお勧めいたします。

詳しくは、サポートページの「パソコン廃棄、譲渡前の常識! データを消去しよう」

(<http://azby.fmworld.net/usage/special/erasedata/>)をご覧ください。

### ■ハードディスクデータ消去

パソコンの廃棄・譲渡時のデータ流出というトラブルを回避する安全策の1つとして、専用ソフトウェア「ハードディスクデータ消去」が添付されています。

「ハードディスクデータ消去」は、WindowsなどのOSによるファイル削除やフォーマットと違い、ハードディスクの全領域について、元あったデータに固定パターンを上書きするため、データが復元されにくくなります。

「ハードディスクデータ消去」の使用方法については、サポートページからQ&Aナンバー「6604-6237」を検索してご覧ください。

サポートページは「富士通アドバイザー」から簡単に表示できます(→P.112)。

## 付属品の廃棄について

### ■使用済み乾電池の廃棄について

ワイヤレスキーボード、ワイヤレスマウス、リモコンなどには乾電池を使用しており、火中に投げると破裂のおそれがあります。使用済み乾電池を廃棄する場合は、「廃棄物の処理及び清掃に関する法律」の規制を受けます。

#### □個人のお客様へ

使用済み乾電池を廃棄する場合は、一般廃棄物の扱いとなりますので、地方自治体の廃棄処理に関連する条例または規則に従ってください。

#### □法人、企業のお客様へ

使用済み乾電池を廃棄する場合は、産業廃棄物の扱いとなりますので、産業廃棄物処分業の許可を取得している会社に処分を委託してください。

### ■使用済みバッテリーの取り扱いについて

#### LIFEBOOK

- リチウムイオン電池のバッテリーパックは、貴重な資源です。リサイクルにご協力ください。
- 使用済みバッテリーは、ショート（短絡）防止のためビニールテープなどで絶縁処理をしてください。
- バッテリーを火中に投げると破裂のおそれがありますので、絶対にしないでください。

#### □個人のお客様へ

使用済みバッテリーは廃棄せずに充電式電池リサイクル協力店に設定してあるリサイクル BOX に入れてください。詳しくは、一般社団法人 JBRC [ジェイビーアールシー] のホームページ (<http://www.jbrc.net/hp/contents/index.html>) をご覧ください。

弊社は、一般社団法人 JBRC に加盟し、リサイクルを実施しています。



#### Point

- ▶ リサイクルにお申し込みいただく場合は、バッテリーパックは外さずに、パソコンといっしょにリサイクルにお出してください。パソコンのリサイクルについては、「富士通パソコンの廃棄・リサイクルに関するご案内」(→ P.152) をご覧ください。

#### □法人・企業のお客様へ

法人、企業のお客様は、弊社ホームページ「IT 製品の処分・リサイクル」(<http://jp.fujitsu.com/about/csr/eco/products/recycle/recycleindex.html>) をご覧ください。



Li-ion

このマークは、リチウムイオン電池のリサイクルマークです。

## 液晶ディスプレイが添付または内蔵されている機種をお使いのお客様へ

LED バックライト付ではない液晶ディスプレイの蛍光管には水銀が含まれております。

廃棄を予定しているパソコンの仕様を確認してください。

環境配慮のため、お申込みホームページからリサイクルをお申込みください (→ P.152)。

## パソコン本体の主な仕様

ここでは、パソコン本体の主な仕様を紹介しています。

### ■仕様の調べ方

仕様の詳細については「富士通アドバイザー」(→ P.112) の「サポート & サービス情報」から「パソコンの仕様を調べる」を選択して表示されるホームページの内容をご覧ください。なお、仕様の詳細を調べるときに、お使いのパソコンの型名が必要になることがあります。型名は次の場所に記載されています。

- 保証書
- パソコン本体の裏面に貼付されたラベル
- 「@メニュー」を起動し、「サポートをさがす」▶「お問い合わせする」▶「パソコンの情報を表示する」を選択すると表示される画面



- ▶ 型名の確認方法の詳細は、サポートページから Q&A ナンバー「3702-5873」を検索して参照できます。サポートページは「富士通アドバイザー」から簡単に表示できます (→ P.112)。

### ■LIFEBOOK AH77/K

注記については、「仕様一覧の注記について」(→ P.156) をご覧ください。

品名		LIFEBOOK AH77/K
CPU注1		インテル® Core™ i7-3632QM プロセッサ (HTテクノロジー対応)
メインメモリ		PC3-12800 DDR3 SDRAM、ECCなし
	標準容量	8GB (4GB × 2) デュアルチャネル対応注2
	最大容量	16GB注3
CD/DVDドライブ注4		BDXL™ 対応 Blu-ray Disc ドライブ (スーパーマルチドライブ機能対応)
無線 LAN注5	規格	IEEE802.11a 準拠、IEEE 802.11b 準拠、IEEE 802.11g 準拠、IEEE 802.11n 準拠 (5GHz 帯チャンネル: W52/W53/W56) (Wi-Fi® 準拠)注6
	内蔵アンテナ	ダイバーシティ方式注7
電源供給方式	ACアダプタ注8	入力 AC100V ~ 240V、出力 DC19V (4.22A)
	バッテリー	内蔵バッテリーパック (L): リチウムイオン 63Wh
消費電力		ホームページに掲載された仕様一覧をご覧ください。 仕様一覧の表示方法は「■仕様の調べ方」をご覧ください (→ P.154)。
外形寸法 (幅 × 奥行 × 高さ) (突起部含まず)		W374.4 × D249.7 × H16.4 ~ 25.5mm
本体質量 (バッテリーパック含む)注9		約 2.5kg

パソコンの仕様は、改善のために予告なく変更することがあります。あらかじめご了承ください。

## ■LIFEBOOK WA2/K

インターネットの富士通ショッピングサイト「WEB MART」でのみご購入いただける製品の仕様です。  
注記については、「仕様一覧の注記について」(→P.156)をご覧ください。

品名		LIFEBOOK WA2/K
CPU注1		【以下より選択可能】 インテル® Core™ i7-3632QM プロセッサ (HTテクノロジー対応) / インテル® Core™ i5-3230M プロセッサ (HTテクノロジー対応)
メインメモリ		PC3-12800 DDR3 SDRAM、ECCなし
	標準容量	【以下より選択可能】 4GB (2GB × 2) デュアルチャネル対応注2 / 8GB (4GB × 2) デュアルチャネル対応注2 / 16GB (8GB × 2) デュアルチャネル対応注2
	最大容量	16GB注3
CD/DVD ドライブ注4		【以下より選択可能】 BDXL™ 対応 Blu-ray Disc ドライブ (スーパーマルチドライブ機能対応) / スーパーマルチドライブ (DVD ± R DL (2層) 書き込み対応)
無線 LAN注5	規格	IEEE802.11a 準拠、IEEE 802.11b 準拠、IEEE 802.11g 準拠、IEEE 802.11n 準拠 (5GHz 帯チャンネル：W52/W53/W56) (Wi-Fi® 準拠)注6
	内蔵アンテナ	ダイバーシティ方式注7
電源供給方式	ACアダプタ注8	インテル® Core™ i7-3632QM プロセッサ搭載機種： 入力 AC100V ~ 240V、出力 DC19V (4.22A) インテル® Core™ i5-3230M プロセッサ搭載機種： 入力 AC100V ~ 240V、出力 DC19V (3.42A)
	バッテリー	内蔵バッテリーパック (L)：リチウムイオン 63Wh
消費電力		ホームページに掲載された仕様一覧をご覧ください。 仕様一覧の表示方法は「■仕様の調べ方」をご覧ください (→P.154)。
外形寸法 (幅×奥行×高さ) (突起部含まず)		フルフラットファインパネル IPS 液晶選択時：W374.4 × D249.7 × H12.6 ~ 20.8mm フルフラットファインパネル選択時：W374.4 × D249.7 × H16.4 ~ 25.5mm
本体質量 (バッテリーパック含む)注9		フルフラットファインパネル IPS 液晶選択時：約 2.2kg フルフラットファインパネル選択時：約 2.5kg

パソコンの仕様は、改善のために予告なく変更することがあります。あらかじめご了承ください。

## 仕様一覧の注記について

---

- 注 1 ソフトウェアによっては CPU 名表記が異なることがあります。
- 注 2 取り付けるメモリの容量の組み合わせによってはシングルチャンネルで動作します。
- 注 3 装置構成によっては、最大メモリ容量にするために、メモリスロットにあらかじめ搭載済みのメモリを取り外して、別売の増設メモリを取り付ける必要があります。
- 注 4 読み出し、書き込み速度については、ホームページに掲載された仕様一覧をご覧ください。仕様一覧の表示方法は「**■**仕様の調べ方」をご覧ください（→ P.154）。
- 注 5 無線 LAN の仕様については、次のマニュアルをご覧ください。
- Web** 補足情報
- 注 6 Wi-Fi<sup>®</sup> 準拠とは、無線 LAN の相互接続性を保証する団体「Wi-Fi Alliance<sup>®</sup>」の相互接続性テストに合格していることを示します。
- 注 7 IEEE 802.11n 準拠を使用したときは、MIMO 方式にもなります。
- 注 8 標準添付されている電源ケーブルは AC100V（国内専用品）用です。また、矩形波が出力される機器（UPS（無停電電源装置）や車載用 AC 電源など）に接続されると、故障する場合があります。
- 注 9 各製品で質量が異なる場合があります。

Memo

# Memo



---

LIFEBOOK AH シリーズ

取扱説明書

B5FK-1181-03-00

発行日 2013年7月  
発行責任 富士通株式会社

〒105-7123 東京都港区東新橋 1-5-2 汐留シティセンター

---

- このマニュアルの内容は、改善のため事前連絡なしに変更することがあります。
- このマニュアルに記載されたデータの使用に起因する第三者の特許権およびその他の権利の侵害については、当社はその責を負いません。
- 無断転載を禁じます。
- 落丁、乱丁本は、お取り替えいたします。



パソコン操作に困ったら、**お電話**ください。  
**プロ**がご自宅にお伺いし、解決します！

# 富士通パソコン出張サービス PC家庭教師

(有料)

セットアップって  
むずかしそう…  
やってくれないかな。

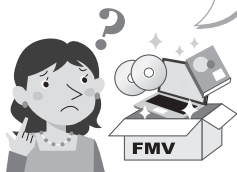

## パソコン はじめてパック

めんどろなパソコンのセット  
アップは、お任せください！

13,900円(税込)～

ウイルス感染!?  
うちに来て、  
みてほしい。



## かけつけ診断

原因がわからないトラブルも  
プロが解決に導きます！

9,800円(税込)～\*

デジカメの写真、  
どうやって  
プリントするの？



## 教えて パソコンレッスン

お客様の「したい」ことを  
丁寧に説明します！

17,800円(税込)～

\* 診断の結果、必要なリカバリ等の作業が発生した場合、別途費用が発生します。

通話料  
無料

みんな つなぐよ  
**0120-37-2794**

■ 受付時間：10時～19時 ■ 訪問時間：10時～20時 (有料サービス)

※携帯電話、PHSからも通話可能です。システムメンテナンスのため、休止させていただく場合がございます。

「PC家庭教師」は有料の出張サービスです。電話での技術相談をご希望の場合は、「富士通パーソナル製品に関するお問い合わせ窓口」(本書の「サポートのご案内」を参照)へお問い合わせください。

「PC家庭教師」のほかにも、富士通の有料サービス「バリューplus」では、多彩なメニューをご用意しております。詳しくはホームページをご覧ください。

- 例 ● Word、Excelも電話で相談できるPCコンシェルジュサービス  
● 3年間メーカー延長保証サービス など

富士通 バリューplus

検索

