



補足情報

液晶ディスプレイ -20 ワイド
(VL-20WB2S/VL-20WB2S1)

目次

はじめに	3
1 本製品の特長	5
2 各部の名称と機能	6
3 ディスプレイドライバー（INF ファイル）のインストール	9
初めて電源を入れるとき	9
最新の INF ファイルをダウンロードしてインストールする	9
4 液晶ディスプレイのセットアップ	10
AUTO セットアップアクション機能（アナログ入力時）	10
LED エコモード機能	10
細かい設定を行う	11
調整項目の内容	14
入力切り換えについて	15
ボタンロック機能	15
5 省電力機能	17
6 トラブルシューティング	18
画面がおかしい	18
画面調節ができない	20
音が聞こえない／変な音が聞こえる	21
7 日常のお手入れ	22
清掃する	22
8 リサイクル	23
9 付録	24
アームまたは壁掛けキットの取り付け方法	24
複数台のコンピューターを接続する	28
10 仕様	29
本体仕様	29
標準表示仕様	31
コネクタ仕様	32
外形図	33

はじめに

このたびは、弊社の製品をご購入いただき、誠にありがとうございます。
このマニュアルをよくお読みになり、正しくお使いいただきますようお願いいたします。

■ マニュアルについて



- ・ディスプレイの設置、接続までは『取扱説明書』をご覧ください。
『取扱説明書』の「使用上のご注意」も必ずお読みください。
- ・画質の設定などの技術情報は、このマニュアルをご覧ください。

■ 警告表示について

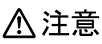
このマニュアルでは、いろいろな絵表示を使っています。これは本製品を安全に正しくお使いいただき、あなたや他の人々に加えられるおそれのある危害や損害を、未然に防止するための目印となるものです。その表示と意味は次のようになっています。内容をよくご理解のうえ、お読みください。

 警告	この表示を無視して、誤った取り扱いをすると、人が死亡する可能性または重傷を負う可能性があることを示しています。
 注意	この表示を無視して、誤った取り扱いをすると、人が傷害を負う可能性があること、物的損害が発生する可能性があることを示しています。

また、危害や損害の内容がどのようなものかを示すために、上記の絵表示と同時に次の記号を使っています。



	△で示した記号は、警告・注意をうながす内容であることを告げるものです。記号の中やその脇には、具体的な警告内容が示されています。
	⊘で示した記号は、してはいけない行為（禁止行為）であることを告げるものです。記号の中やその脇には、具体的な禁止内容が示されています。
	●で示した記号は、必ず従っていただく内容であることを告げるものです。記号の中やその脇には、具体的な指示内容が示されています。

■ 画面例およびイラストについて

表記されている画面およびイラストは一例です。お使いの機種やモデルによって、画面およびイラストが若干異なることがあります。また、このマニュアルに表記されているイラストは説明の都合上、本来接続されているケーブル類を省略していることがあります。

■ 本文中の記号

本文中に記載されている記号には、次のような意味があります。

記号	意味
 重要	お使いになるときの注意点や、してはいけないことを記述しています。必ずお読みください。
 POINT	操作に関連することを記述しています。必要に応じてお読みください。
→	参照ページを示しています。

■ 製品の呼び方

本文中の製品名称を、次のように略して表記します。

製品名称	本文中の表記
VL-20WB2S/VL-20WB2S1	本製品

■ PC リサイクルマークについて

本製品の装置銘板には、PC リサイクルマークが付けられています。PC リサイクルマークが付いた弊社の製品は、弊社専用受付窓口にて無償で回収・再資源化いたします。廃棄・リサイクルについては、パソコン本体に添付されている『取扱説明書』をご覧ください。

■ 商標および著作権について

VESA、DDC は、Video Electronics Standards Association の登録商標です。
その他の各製品名は、各社の商標または登録商標です。
その他の各製品は、各社の著作物です。

Copyright FUJITSU LIMITED 2013

1 本製品の特長

1 大画面・高解像度・省スペース

- ・ 20 型ワイドの大画面です。
- ・ 1600 × 900 ドットの高解像度で精細に表示できます。
- ・ スタイリッシュな狭額縁デザインを採用しています。

2 DDC/CI 対応

本製品は、VESA の DDC/CI (Display Data Channel Command Interface) 規格に対応しています。コンピューター本体が DDC/CI 規格に対応している場合は、DDC/CI 機能を使って画面を設定できます。

3 sRGB 対応

ディスプレイとプリンター／スキャナー／デジタルカメラなどの機器との色再現性を合わせる国際規格である、sRGB での表示が可能です。

POINT

▶ sRGB とは、ディスプレイ／スキャナー／デジタルカメラなど周辺機器どうしの色再現性や、プリンターで出力するときの色を合わせることを目的とした、色の表現範囲を規定するための国際規格です。

sRGB の設定については「細かい設定を行う」(→ P.11)をご覧ください。

4 親切的な自動調整機能 (アナログ入力のみ)

初めて入力された解像度 (モード) でも、本製品が検知して自動的に調整しますので、解像度 (モード) を変更しても、すぐに最適な画面でご使用になれます。

5 グリーン製品

省エネルギー、リサイクルしやすい材料の採用など、環境にやさしい設計です。

このマークは富士通株式会社のグリーン製品の評価基準に適合した製品に表示しています。



6 多彩な設置方法

本製品は VESA の FDMI 規格に対応しています。FDMI 規格に準拠したアームや壁掛けキットに取り付けることができます。

POINT

▶ 「VESA FDMI」とは「VESA Flat Display Mounting Interface」の略で、液晶ディスプレイをアームまたは壁掛けキットに取り付けるインターフェースです。

インターフェースとしては 75mm × 75mm と 100mm × 100mm の 2 種類あります。本製品は、100mm × 100mm に対応しています。

7 節電機能 (LED エコモード)

LED エコモードをオンにすることで、電力を約 53%削減できます。

8 スピーカー内蔵

ステレオスピーカーを内蔵し、立体感のあるサウンドでマルチメディア環境を実現します。

9 2 系統入力対応追加

アナログとデジタルの 2 系統の入力が可能です。

2 各部の名称と機能

■ 前面

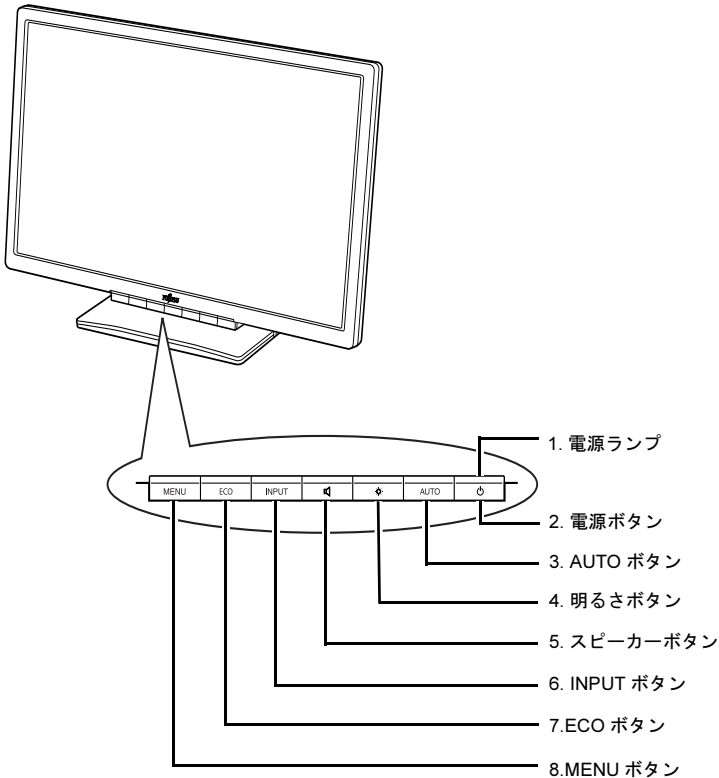

1 電源ランプ

本製品の電力状態を表します。
「省電力機能」(→ P.17)

2 電源ボタン (⏻)

本製品の電源オン/オフを切り換えます。

3 AUTO ボタン

メニュー画面を消すとき、調整項目、設定値を取り消すときに押します。
メニュー画面が表示されていないときに押すと、自動調整が実行されます(アナログ入力時)。

4 明るさボタン (☀️)

メニュー画面上で各項目や設定値を変更するときに押します。

メニュー画面が表示されていないときに押すと、明るさ調整の画面が表示されます。

5 スピーカーボタン (🔊)

メニュー画面上で各項目や設定値を変更するときに押します。

メニュー画面が表示されていないときに押すと、音量調整の画面が表示されます。

6 INPUT ボタン

メニュー画面上で各項目を変更するときに押します。

メニュー画面が表示されていないときに押すと、入力切換画面 (デジタル/アナログ) が表示されます。

7 ECO ボタン

メニュー画面上で各項目を変更するときに押します。

メニュー画面が表示されていないときに押すと、LED エコモードのオン/オフを切り換えることができます。

「LED エコモード機能」 (→ P.10)

8 MENU ボタン

メニュー画面を表示、調整項目を選択するときに押します。

■ 背面

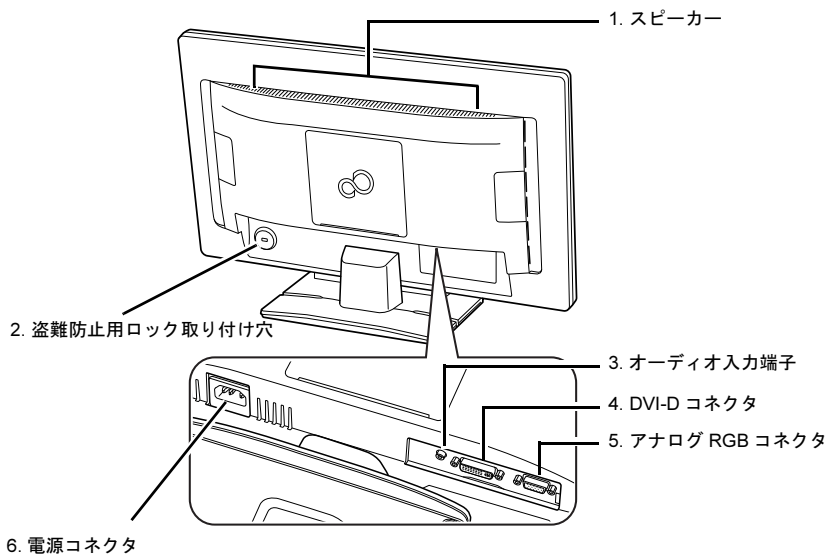

1 スピーカー

音声を出力します。

2 盗難防止用ロック取り付け穴

市販の盗難防止用ケーブルを取り付けることができます。

3 オーディオ入力端子 (AUDIO)

コンピューター本体と添付のオーディオケーブルで接続します。

4 DVI-D コネクタ (DVI)

コンピューター本体と添付の DVI 信号ケーブルで接続します。

POINT

▶ HDCP とは "High-bandwidth Digital Content Protection" の略称で、DVI を経由して送信されるデジタルコンテンツの不正コピー防止を目的とする著作権保護用システムのことをいいます。

HDCP の規格は、Digital Content Protection, LLC という団体によって、策定・管理されています。

本製品は、HDCP 技術を用いてコピープロテクトされているデジタルコンテンツを表示することができます。

5 アナログ RGB コネクタ (VGA)

コンピューター本体と添付のアナログ信号ケーブルで接続します。

6 電源コネクタ (POWER)

添付の電源ケーブルを接続します。

3 ディスプレイドライバー (INF ファイル) のインストール

初めて電源を入れるとき

コンピューター本体に接続後、最初の電源投入時に、本製品のドライバー (INF ファイル) のインストールを要求されることがあります。この場合、画面の指示に従って一度「プラグアンドプレイモニタ」として設定を完了させ、その後ドライバーのダウンロード/インストールを行ってください。

POINT

- ▶ お使いの OS の INF ファイルがない場合は、そのまま「プラグアンドプレイモニタ」としてご使用ください。

最新の INF ファイルをダウンロードしてインストールする

最新のドライバー (INF ファイル) は、富士通製品情報ページ (<http://www.fmworld.net/driversearch/accessories.html>) よりダウンロードできます。「ディスプレイ装置 INF ファイル」からお使いの型名を検索してダウンロードし、インストールしてください。

4 液晶ディスプレイのセットアップ

AUTO セットアップアクション機能（アナログ入力時）

本製品は、次のとき、最適な表示を得られるように画面位置、水平サイズなどを自動調整します。

- ・初めて液晶ディスプレイを本体に接続したとき
- ・今までに入力されたことのない解像度（モード）が設定されたとき

重要

- ▶AUTO セットアップアクションは、本製品の対応する解像度（モード）でのみ動作します（→ P.31）。
- ▶一度調整された解像度（モード）は、設定値が本製品に記憶されるので、記憶後はAUTO セットアップアクションは動作しません。
- ▶AUTO セットアップアクションは、画面全体が暗い色に設定されている場合、動作しないことがあります。その場合は、コンピューター本体で画面の背景を白色に設定してから、AUTO ボタンを押して「カラー自動調整」（→ P.14）を行ってください。
- ▶DVI信号ケーブルでの接続の場合は、AUTOセットアップアクションおよび自動調整は動作しません。

LED エコモード機能

本製品には、画面の明るさを抑え消費電力を低減する「LED エコモード」機能が搭載されています。

LED エコモード

ECO ボタンで次のように切り換えます。



モード名	機能
ECO モードオン (緑色に点灯)	画面の明るさと消費電力をそれぞれ低減します。 明るさ：約 76%以上 消費電力：約 53%以上（最大消費電力比）
ECO モードオフ (青色に点灯)	ご購入時の設定です。

重要

▶ LED エコモードと明るさ調整の関係は次のようになります。ECO モードオン領域は、明るさ調整値 10 以下です。

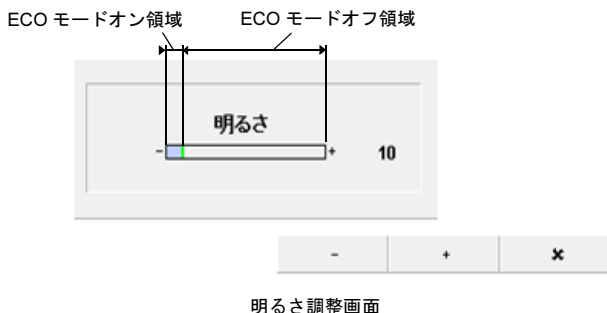

細かい設定を行う

本製品はメニュー画面でさまざまな設定を行うことができます。設定には MENU ボタン、ECO ボタン、INPUT ボタン、スピーカーボタン、明るさボタン、AUTO ボタンを使用します。

■ メニュー画面の基本的な操作

□ ボタンの基本機能

MENU ボタン

- ・ メニュー画面の表示
- ・ メインメニュー項目の決定

ECO ボタン

- ・ メニュー画面が表示されている場合
- ・ メインメニュー／サブメニュー項目の選択
- ・ メニュー画面が表示されていない場合
- ・ LED エコモード切り換え

INPUT ボタン

- ・ メニュー画面が表示されている場合
- ・ メインメニュー／サブメニュー項目の選択
- ・ メニュー画面が表示されていない場合
- ・ 入力切替画面表示

スピーカーボタン

- ・ メニュー画面が表示されている場合
- ・ 調整値の変更
- ・ 設定値の選択
- ・ メニュー画面が表示されていない場合
- ・ 音量の設定画面表示

明るさボタン

- ・ メニュー画面が表示されている場合
- ・ 調整値の変更
- ・ 設定値の選択
- ・ メニュー画面が表示されていない場合
- ・ 明るさの調整画面表示

AUTO ボタン

- ・ メニュー画面が表示されている場合
- ・ メニュー画面の消去
- ・ 変更した調整値の取り消し
- ・ 選択した設定値の取り消し
- ・ メニュー画面が表示されていない場合
- ・ 自動調整（アナログ入力時）

□ 操作方法

各ボタンを押すと、それぞれの設定画面と操作アイコンが表示されます。

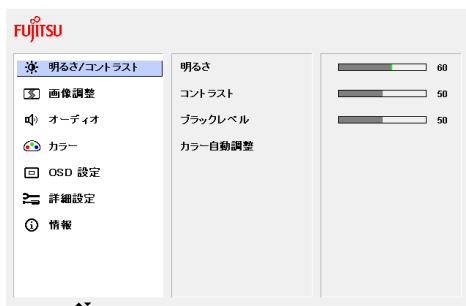

メインメニュー

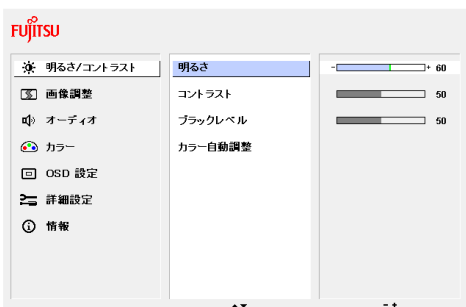

サブメニュー／調整値／設定値

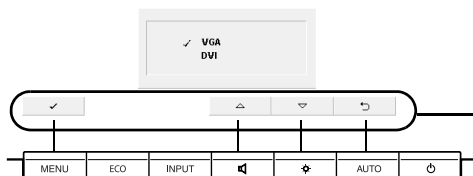











オプション選択 (例：入力切換画面)

各ボタンに割り振られる操作アイコンを表示します。

(画面は機種や状況により異なります)

それぞれの操作アイコンの機能は、次のようになります。

	<ul style="list-style-type: none">・メインメニュー選択時は、サブメニューへ切り換えます。・サブメニューの「カラー自動調整」と「工場出荷設定に戻す」を実行します。
 	メインメニュー／サブメニュー項目を選択します。
 	設定値の項目を選択します。
 	調整値を変更します。
	選択した設定値または変更した調整値を決定します。
	選択した設定値または変更した調整値を取り消します。
	メニュー画面を消去します。

調整項目の内容

名称	機能	アナログ	デジタル	
明るさ	画面全体の明るさを調整します。	○	○	
コントラスト	画面全体の濃淡の強さ(コントラスト)を調整します。	○	○	
ブラックレベル	黒色のレベルを任意に設定できます。	○	○	
カラー自動調整	画面の色を自動調整します。 また、コントラスト、ブラックレベルを出荷設定値に戻します。	○	×	
フェーズ	文字のにじみや画面の水平方向のノイズが発生する場合に調整します。	○	×	
クロック	帯状(縦)のノイズが発生する場合に調整します。	○	×	
水平位置	表示画面の水平位置を左右に調整します。	○	×	
垂直位置	表示画面の垂直位置を上下に調整します。	○	×	
拡張	1600 × 900 ドット以下の解像度を拡大するときの方法を選択できます。 ・フルスクリーン：画面の縦横比を無視して画面いっぱいに拡大します。 ・アスペクト比を固定：画面の縦横比を保ったまま拡大します。画面の両端に黒帯が出る場合があります。	○	○	
音量	スピーカーの音量を調整します。	○	○	
ミュート	ミュートのオン/オフを選択できます。	○	○	
カラー	色温度を選択できます。	○	○	
	sRGB	色温度と明るさを sRGB に設定します。	○	○
	6500K	色温度を 6500K に設定します。	○	○
	7500K	色温度を 7500K に設定します。	○	○
	9300K	色温度を 9300K に設定します。	○	○
	ネイティブ	色温度をパネル固有の値に設定します。	○	○
	カスタムカラー	色温度を任意に調整できます。	○	○
言語	OSD ^注 の表示言語を選択できます。	○	○	
	日本語	OSD メニューやメッセージを日本語で表示します。	○	○
	各国語	OSD メニューやメッセージを各国語で表示します。	○	○
OSD タイムアウト	OSD メニューの表示時間を設定します。	○	○	
入力の選択	アナログ RGB コネクタ (VGA) と DVI-D コネクタ (DVI) を切り換えます。	○	○	
DDC/CI	VESA DDC/CI をオン/オフします。 本製品は、VESA (Video Electronics Standards Association) の DDC/CI (Display Data Channel Command Interface) 規格に対応しています。	○	○	
ACR	表示するコンテンツに応じてバックライトを自動制御し、コントラスト比を最大 20,000 : 1 にすることが可能です。	○	○	
工場出荷時の値に戻す	すべての項目をご購入時の設定に戻します。	○	○	
情報表示	現在入力されている解像度と周波数、入力コネクタなどを表示します。	○	○	

注：OSD とは On-Screen Display の略です。ボタンを押して表示されるメニュー画面などのことをいいます。

重要

- ▶ カラー自動調整時は、画面上に白色と黒色が表示されている必要があります。画面の背景を白色に変更してください。画面の背景を白色にすると、デスクトップのアイコンの名前が黒色になります。

POINT

- ▶ 省電力状態になると、スピーカーからの音声出力が停止します。

入力切り換えについて

本製品には2つの入力コネクタ（アナログ RGB コネクタ：（VGA）アナログ入力、および DVI-D コネクタ：（DVI）デジタル入力）があります。

入力切り換えは自動で行われますが、両方の入力に信号があり、任意で入力を切り換えたい場合は、手動で切り換えてください。「操作方法」（→ P.12）

- 1 INPUT ボタンを押して、入力切換メニューを表示します。**
- 2 スピーカーボタン、明るさボタンを押して、入力先を選択します。**
- 3 MENU ボタンで決定します。**

入力切換メニューは入力信号があり、画面が表示されている状態でのみ表示されます。アナログ、デジタル入力共に信号が入力されていない場合には入力切換メニューは表示されません。

POINT

- ▶ 入力切換メニューで切り換えた入力に信号が入力されていない場合、入力信号がある元の入力が表示されます。

ボタンロック機能

本製品には MENU ボタンと電源ボタンをロックする機能が搭載されています。ボタンをロックすることで、無断で設定を変更することができず、誤操作防止が可能となります（ECO ボタン、INPUT ボタン、スピーカーボタン、明るさボタンおよび AUTO ボタンはロックできません）。

■ MENU ボタンをロックする

本製品の電源がオフの状態ですべてのボタンを押しながら電源ボタンを押すと、OSD ロック画面を表示します。プログレスバーがすべて青色になると、MENU ボタンをロックします (MENU ボタンを押してもメニュー画面は表示しません)。

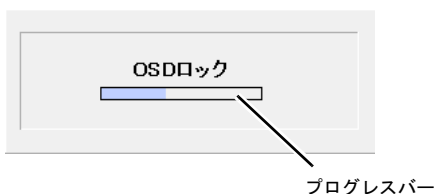

POINT

- ▶ プログレスバーがすべて青色になる前にボタンを放すと、MENU ボタンのロック操作をキャンセルします。
- ▶ MENU ボタンのロックを解除する場合も、同じ方法でボタン操作をします。プログレスバーがすべて青色になると、MENU ボタンのロックを解除します。また、プログレスバーがすべて青色になる前にボタンを放すと、MENU ボタンのロック解除操作をキャンセルします。

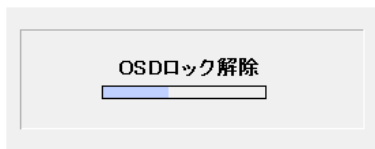

■ 電源ボタンをロックする

OSD を表示していない状態で、ECO ボタンを押しながら INPUT ボタンを押すと、電源ボタンをロックします。

POINT

電源ボタンのロックを解除する場合も、同じ方法でボタン操作をします。

5 省電力機能

本製品はコンピューターの省電力機能に対応しています。この機能は、マウスおよびキーボードが一定時間操作されないと、画像の表示を中断し、電力の消費を抑えます。

省電力状態では、画面の表示が中断し、本製品の電源ランプはオレンジ色に点灯します。省電力状態から元の状態に戻すには、キーボードのいずれかのキーを押すかマウスを動かします。

本製品は、コンピューター本体の制御に応じて、次の表に示すいずれかの状態に移行します。移行時には画面に「節電に入ります」というメッセージが表示されます。省電力機能については、コンピューター本体のマニュアルをご覧ください。

コンピューター本体の状態	本製品の動作					本製品の消費電力
	画面表示	本製品の電源供給元	電源ボタン	電源ランプ	LEDエコモード	
通常状態	表示あり	コンセントまたはコンピューター本体のアウトレット	オン	青	オフ	最大時：26W / 49VA (オーディオ動作時) 出荷時 ^{注1} ：21W (出荷輝度設定時およびオーディオ非動作時)
				緑	オン	
映像出力オフ ^{注2}	表示なし	コンセントまたはコンピューター本体のアウトレット	オン	オレンジ	オフ	省電力動作時：0.4W
スリープ/スタンバイまたは休止状態	表示なし	コンセント	オン	オレンジ	オン/オフ	省電力動作時：0.4W
		コンピューター本体のアウトレット	オン	消灯	オン/オフ	0W
—	表示なし	コンセント	オフ	消灯	—	0.3W ^{注3}

注1：ご購入時の状態で、明るさを特に調整しないかつスピーカーを使用しない状態での消費電力です。

注2：コンピューター本体の省電力機能により画面の表示が中断されてから、スリープ/スタンバイまたは休止状態に移行する前の状態です。

注3：電源ボタン「オフ」時の電力消費は、電源ケーブルをコンセントまたはコンピューター本体のアウトレットから抜くことにより0にすることができます。

6 トラブルシューティング

本製品のご使用に際して何か困ったことが起きた場合は、次の内容をお調べください。お客様からお問い合わせの多いトラブルに関する症状、原因、対処方法を記載しています。問題が解決できない場合は、ご購入元にご確認いただくか、故障・修理に関するお問い合わせ先にご相談ください。お問い合わせ先については、『取扱説明書』をご覧ください。

画面がおかしい

症状	考えられる原因	対処方法	参照ページ
画面が明るすぎる	明るさの設定値が大きすぎる。	メニュー画面または明るさ調整画面より明るさを調整してください。	「調整項目の内容」(→ P.14)
画面が暗くなった	LEDエコモードが「ECOモードオン」になっている。	ECO ボタンを押して、「ECOモードオフ」に設定してください。	「LEDエコモード機能」(→ P.10)
	ご購入時は消費電力低減のため表示画面の明るさを抑えています。	故障ではありませんので、そのままお使いください。また明るさを調整してください。	「LEDエコモード機能」(→ P.10)
	明るさの設定値が小さすぎる。	メニュー画面または明るさ調整画面より明るさを調整してください。	「調整項目の内容」(→ P.14)
	液晶パネル内部のLEDが、長期使用で暗くなっている。	有償にて交換させていただきます。詳しくは「故障や修理に関する受付窓口」またはご購入元にご連絡してください。	『取扱説明書』
画面いっぱいに表示されない	拡張設定が「アスペクト比を固定」になっている。	拡張設定を「フルスクリーン」に設定してください。	「調整項目の内容」(→ P.14)
	画面位置の調整が適切でない(アナログ接続のみ)。	画面位置の調整を行ってください。	「調整項目の内容」(→ P.14)
画面の縦横比が崩れてしまう	拡張が「フルスクリーン」になっている。	拡張を「アスペクト比を固定」に設定してください。	「調整項目の内容」(→ P.14)
	コンピューターの設定が標準表示仕様以外の解像度(モード)になっている。	コンピューター本体の設定を推奨解像度(モード)に設定してください。	「標準表示仕様」(→ P.31)
	コンピューター本体の設定が720×400の解像度(モード)になっている。	コンピューター本体の設定を720×400以外の推奨解像度(モード)に設定してください。	コンピューター本体のマニュアル





症状	考えられる原因	対処方法	参照ページ
格子状の模様が見えないことがある(アナログ接続時のみ)	フェーズが合っていない。	フェーズを調整してください。	「調整項目の内容」(→ P.14)
帯状のしま模様(縦)が見えることがある(アナログ接続時のみ)	クロックの調整が適切でない。	クロックの調整をしてから、フェーズの調整をしてください。	「調整項目の内容」(→ P.14)
画面がはみ出る(アナログ接続時のみ)	画面位置の調整が適切でない。	自動調整を実施してください。それでもなお画面がはみ出る場合は、クロックの調整を行った後に画面位置の調整を行ってください。	「調整項目の内容」(→ P.14)
	標準表示仕様以外の解像度(モード)になっている。	コンピューターの設定を標準表示仕様の解像度(モード)に変更してください。	「標準表示仕様」(→ P.31)
画面が消えることがある	電源ケーブルが奥まで確実に接続されていない。	電源ケーブルを奥まで確実に接続してください。	『取扱説明書』、「複数台のコンピューターを接続する」(→ P.28)
次のメッセージが表示される「規格外の信号です」	本製品に適切な信号が入力されていない。	コンピューターの設定を標準表示仕様の解像度(モード)に変更してください。	「標準表示仕様」(→ P.31)
文字の太さが場所によって異なる 画面の内容が大ききぼけて表示される	1600×900よりも低い解像度(モード)になっている。	デジタル処理で擬似的に拡大表示しているため文字の太さが異なる場合があります。最適な画面にするには「画面の設定」または「画面のプロパティ」で解像度(モード)を1600×900に設定してください。	コンピューター本体のマニュアル
	フェーズ、クロックの調整が適切でない(アナログ接続時のみ)。	クロックの調整をしてからフェーズの調整をしてください。	「調整項目の内容」(→ P.14)
電源投入直後やコンピューターの起動時または終了時に画面が点滅したり、乱れたりすることがある	コンピューターからの信号が連続的に切り換わるために起こる。	故障ではありませんので、そのままお使いください。	—
点灯したままの点や黒い点が表示される	液晶パネルの特性で、故障ではありません。	見えにくい壁紙に設定することをお勧めします。	コンピューター本体のマニュアル

症状	考えられる原因	対処方法	参照ページ
画面を切り換えても前の像が薄く残っている	長時間同じ静止画像を表示すると、この現象が起こることがあります。液晶パネルの特性で、故障ではありません。	コンピューターの電源を切るか、変化する画像を表示していれば、像は1日程度で自然に消えます。スクリーンセーバーを設定することをお勧めします。	—
表示画面にむらがある(もやもやしている)	液晶パネルの表面を押した。	本製品の電源を切り、その後電源を入れてください。	「各部の名称と機能」(→P.6)
2台以上のマルチディスプレイを表示したとき、両面の色調が若干異なって見える	カラーの設定色温度が異なる。	カラーの色温度を同じに設定してください。	「調整項目の内容」(→P.14)
文字がにじんだり、画面がずれている(アナログ入力時)	画面全体が暗い色に設定された状態で自動調整が行われた。	画面の背景を白色に設定してから、もう一度 AUTO ボタンを押して、自動調整を行ってください。	「AUTO セットアップアクション機能(アナログ入力時)」(→P.10)
明るい部分がつぶれたり、暗い部分にノイズが見えたりする(アナログ入力時)		画面上に白色と黒色が表示されている状態にして、メニュー画面よりカラー自動調整を行ってください。	「調整項目の内容」(→P.14)

画面調節ができない

症状	考えられる原因	対処方法	参照ページ
AUTO ボタンで自動調整ができない	画面全体が極端に暗い色を表示している状態で自動調整が行われた。	表示画面全体をできるだけ白い画面にして、もう一度自動調整を行ってください。	「AUTO セットアップアクション機能(アナログ入力時)」(→P.10)
	標準表示仕様以外の解像度(モード)になっている。	メニュー画面の情報表示で、現在表示されている解像度(モード)を確認し、コンピューター本体の設定を標準表示仕様の解像度(モード)に変更してください。	「標準表示仕様」(→P.31)
	デジタル入力でコンピューターと接続している。	デジタル入力でコンピューターと接続されている場合は、調整が不要なため自動調整はできません。	「調整項目の内容」(→P.14)

音が聞こえない／変な音が聞こえる

症状	考えられる原因	対処方法	参照ページ
スピーカーから音が聞こえない	ミュートがオンになっている。	メニュー画面より、ミュートをオフにしてください。	「調整項目の内容」(→ P.14)
	音量が小さすぎる。	メニュー画面が表示されていない状態で、スピーカーボタンで音量を調整してください。	「各部の名称と機能」(→ P.6)
	コンピューター本体の音量つまみが最小になっている。	適切な音量に調整してください。	コンピューター本体のマニュアル
	コンピューター本体の音量設定がミュートになっている(画面右下の通知領域に  と表示されている)。	キーボードの Mute (消音) ボタンを押すか、画面右下の通知領域の  をクリックして音量つまみを表示し、  をクリックして  にしてください。	コンピューター本体のマニュアル
	モニターが省電力モードになっている。	省電力時には音声出力を止める仕様となっております。	「省電力機能」(→ P.17)
	オーディオケーブルが正しく接続されていない。	オーディオケーブルが本製品とコンピューター本体の適切な場所に接続され、しっかりと奥まで差し込まれていることを確認してください。	『取扱説明書』、「複数台のコンピューターを接続する」(→ P.28)
スピーカーからブツブツという雑音が聞こえる	本製品の近くで携帯電話、トランシーバーなどの電波を発生する装置を使用している。	故障ではありません。携帯電話、トランシーバーなどを本製品から離してお使いになるか、使用をおやめください。	—
電源投入時などに「ブチッ」とノイズ音がする	オーディオ回路の出力信号が不安定なため発生します。	故障ではありませんので、そのままお使いください。	—

7 日常のお手入れ

清掃する

お手入れの前に本製品の電源を切り、本製品の各ケーブルをコンセントまたはコンピューター本体から抜いてください。

重要

- ▶化学店や市販クリーナーは、次の成分を含んだものがあり、画面の表面コーティングやカバーを傷つける場合がありますので、使用しないでください。
 - ・アルカリ性成分を含んだもの
 - ・界面活性剤を含んだもの
 - ・アルコール成分を含んだもの
 - ・シンナーやベンジンなどの揮発性の強いもの
 - ・研磨材を含んだもの
など
- ▶本製品を清掃するときには、傷が付くのを防ぐため次の点にご注意ください。
 - ・柔らかい布をご使用ください。
 - ・力を入れすぎないようにしてください。
- ▶清掃用スプレー（可燃性物質を含むもの）を使用しないでください。

□ 画面

ガーゼなどの柔らかい布で拭いてください。

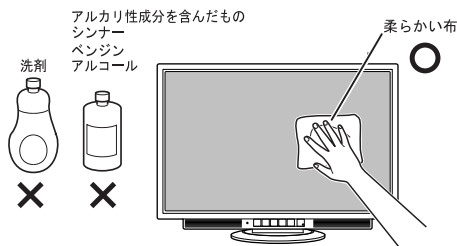

□ カバー

水または中性洗剤を含ませ、固く絞った布で拭いてください。中性洗剤を使用した場合は、水に浸して固く絞った布で、中性洗剤を拭き取ってください。また、拭き取るときは、本製品に水が入らないように充分注意してください。



8 リサイクル

■ 本製品の廃棄について

本製品（付属品を含む）を廃棄する場合は、「廃棄物の処理及び清掃に関する法律」の規制を受けます。

- ・ 法人、企業のお客様へ
本製品の廃棄については、弊社ホームページ「IT 製品の処分・リサイクル」(<http://jp.fujitsu.com/about/csr/eco/products/recycle/recycleindex.html>) をご覧ください。
- ・ 個人のお客様へ
本製品を廃棄する場合は、弊社ホームページ「富士通パソコンリサイクル」(<http://azby.fmworld.net/recycle/>) をご覧ください。

9 付録

アームまたは壁掛けキットの取り付け方法

本製品はスタンドを取り外して、VESA FDMI 規格対応のアームまたは壁掛けキットを取り付けることができます。

プラスドライバー、マイナスドライバーをご用意ください。

重要

- ▶ 本製品に取り付けるアームまたは壁掛けキットは、VESA FDMI 規格に適合したものをお選びください。
- ▶ 本製品に取り付けられるアームまたは壁掛けキットは、次の条件を満たしている必要があります。
 - ・ 取り付け部分のネジ穴の間隔が[※]100mm × 100mm である
 - ・ M4 × 10mm のネジで、取り付けができる
 - ・ 8kg の重さに耐えられる
- ▶ ネジは、VESA FDMI規格対応のアームまたは壁掛けキットに添付されているもの(M4 × 10mm)を必ず使用してください。
- ▶ ネジは最後までしっかりと締めてください。取り付け方が不十分な場合、外れて落ちたり倒れたりして、けがや故障の原因となります。
- ▶ アームまたは壁掛けキットを取り付けおよび設置するときは、アームまたは壁掛けキットのマニュアルもご覧ください。

1 すでにケーブルを接続している場合は、いったんすべてのケーブルを取り外します

2 カバー／液晶パネルに傷が付かないように、柔らかい布などを敷いた安定した場所に、液晶パネル面を下に向けて置きます

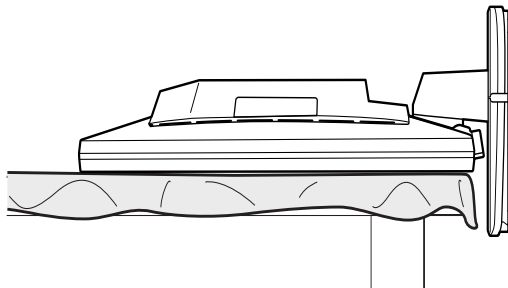

3 ベーススタンドを取り外します

ベーススタンドの取り外し方は『取扱説明書』をご覧ください。

4 スタンドカバーを取り外します

スタンド内部にあるツメ（2ヶ所）を上げながら、スタンドカバーをスライドさせます。

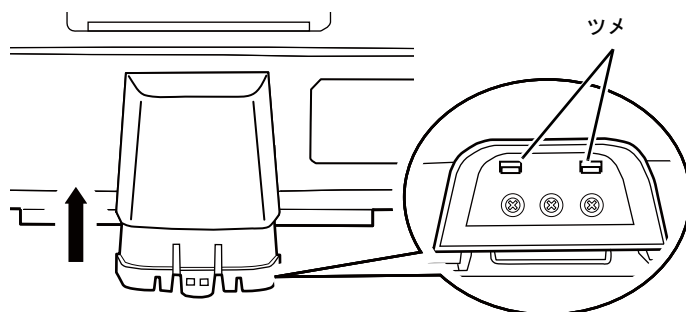

5 スタンドを取り外します

ブラッドライバーでネジ（3ヶ所）を外し、スタンド金具を取り外します。

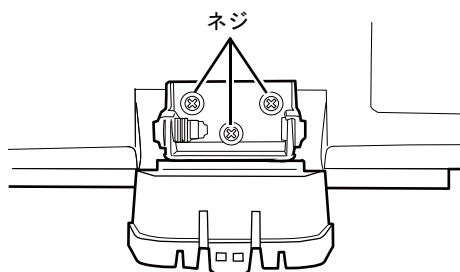

6 VASE カバーを取り外します

VASE カバーのすき間にマイナスドライバーを入れて取り外します。

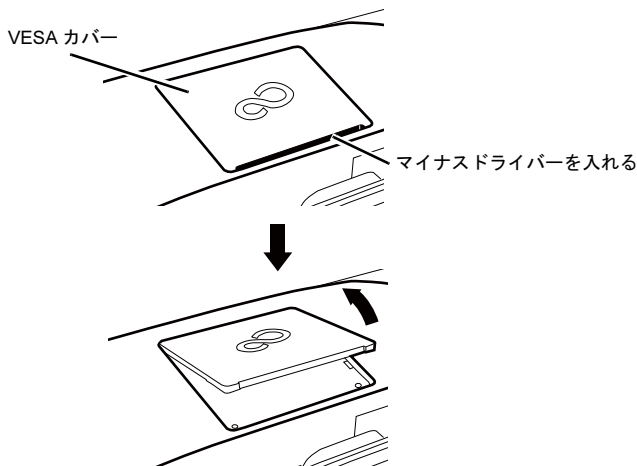

POINT

- ▶ 取り外したベーススタンド、スタンド金具、VASE カバーおよびネジは、ベーススタンド使用時に必要ですので、大切に保管してください。
- ▶ VASE カバーを取り付けるときは、次のように手でVASE カバーをたわませながら取り付けてください。

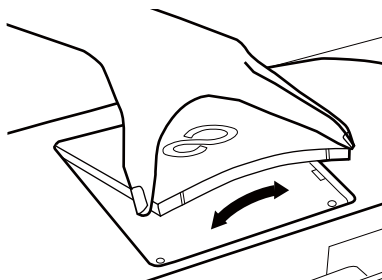

7 本製品をアームや壁掛けキットに取り付けます。

本製品のアーム、壁掛けキット固定用ネジ穴（4ヶ所）に、アームまたは壁掛けキットのネジ穴を合わせ、アームまたは壁掛けキットに添付されているネジ4本（M4 × 10mm）で取り付けてください。

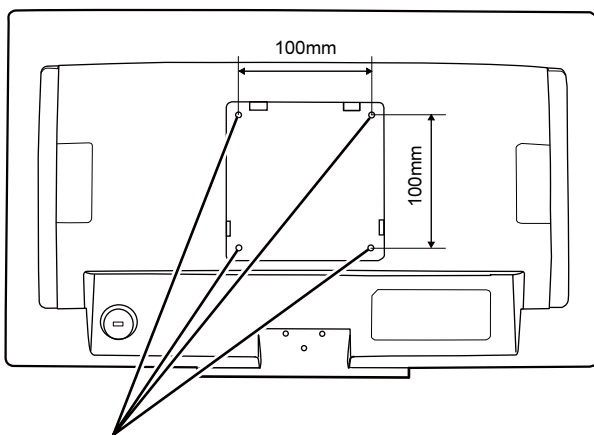

アーム、壁掛けキット固定用ネジ穴

8 アームまたは壁掛けキットを設置した後、ケーブルを接続します。

POINT

- ▶アームまたは壁掛けキットを設置した後で、本製品背面のコネクタにケーブルを接続できない場合は、アームまたは壁掛けキットを設置する前にケーブルを接続してください。

複数台のコンピューターを接続する

複数台のコンピューターを接続するときは、次のように接続してください。

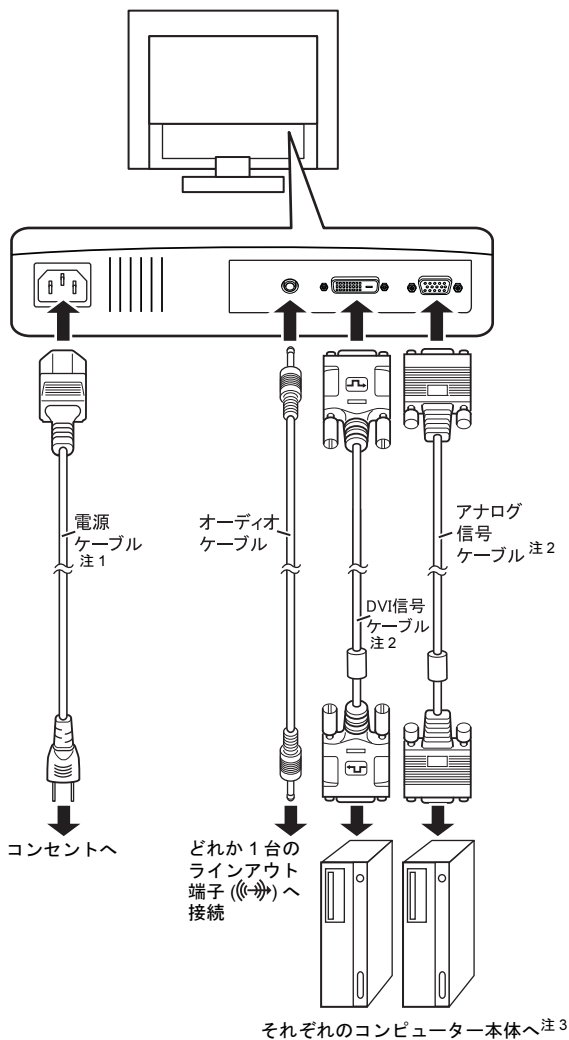

注1：製品には、同梱されている電源ケーブルを使用してください。また、電源ケーブルは他の製品には使用しないでください。

注2：DVI 信号ケーブルやアナログ信号ケーブルは、コアの付いていない側のケーブル端を本製品に接続してください。

注3：接続するコンピューターが1台につき、DVI 信号ケーブル、アナログ信号ケーブルのどちらか一方のみお使いください。

10仕様

本体仕様

	項目	仕様
入出力 I/F (コネクタ)	アナログ RGB コネクタ (ミニ D-Sub15 ピン) 注1	映像信号：アナログ (セパレート同期信号/TTL) 0.7Vp-p (正極性)、75Ωインピーダンス
	DVI-D コネクタ (DVI-D) 注1	映像信号：デジタル (TMDS/HDCP対応)
	オーディオ入力端子 (φ3.5 ステレオミニジャック)	音声信号：アナログ
表示部	画面サイズ	20型 (対角50.8cm)
	表示寸法	442.8mm (H) ×249.1mm (V)
	液晶パネル	TFTカラー液晶
	最大解像度 (モード)	1600×900ドット
	画素ピッチ	0.277mm×0.277mm
	表示色	1677万色
	輝度	250cd/m2 (Typ.)
	コントラスト比	1000:1
応答速度	5ms	
視野角	上下160° 左右160°	
機能	入力対応解像度 (モード)	640×480、720×400、800×600、1024×768、1280×800、1440×900、1600×900
	チルト	下5° ~上15°
	壁掛け	100mm×100mm (VESA規格対応)
電源	入力	AC100V 50/60Hz (入力波形は正弦波のみサポート)
	最大消費電力	26W/49VA (オーディオ動作時)
	出荷時消費電力	18W (出荷輝度設定時)
	LED エコモード「オン」時消費電力	12W
	最小消費電力 (省電力動作時注2)	0.4W
	電源ボタン「オフ」時注3	0.3W
音声部	最大出力	1.5W/ch
	出力音圧レベル (ユニット)	80dB/W (1m)
	周波数特性	500Hz~20kHz
外形寸法	475mm (W) ×156mm (D) ×317mm (H)	
質量	約3.2kg (本体) 約3.0kg (表示部)	
使用環境	温度	5~35℃
	湿度	10~90% (RH) (結露しないこと)

注 1: 本製品は、VESA (Video Electronics Standards Association) の DDC/CI(Display Data Channel Command Interface) 規格に対応しています。

- 注 2: コンピューター本体で設定した自動的にディスプレイの電源を切る時間が経過して、スピーカーを使用せず、明るさを特に調整しない状態での使用を想定しています。電源ランプがオレンジ色の状態です。
- 注 3: 電源ボタン「オフ」時の電力消費は、電源ケーブルをコンセントまたはコンピューター本体のアウトレットから抜くことで 0 にすることができます。

標準表示仕様

本製品には、ご購入時に次のような表の解像度（モード）の調整値が登録されています。（走査方式がインターレースの信号は対応していません。）

○：表示可能 ◎：推奨解像度（モード）

No	解像度（モード）	水平周波数	垂直周波数	表示可能解像度（モード）	
				アナログ	デジタル
1	720 × 400	31.5kHz	70Hz	○	○
2	640 × 480	31.5kHz	60Hz	○	○
3	640 × 480	37.9kHz	72Hz	○	—
4	640 × 480	37.5kHz	75Hz	○	—
5	800 × 600	37.9kHz	60Hz	○	○
6	800 × 600	48.1kHz	72Hz	○	—
7	800 × 600	46.9kHz	75Hz	○	—
8	1024 × 768	48.4kHz	60Hz	○	○
9	1024 × 768	56.5kHz	70Hz	○	—
10	1024 × 768	60.0kHz	75Hz	○	—
11	1280 × 800	49.3kHz	60Hz	○	○
12	1280 × 800	49.7kHz	60Hz	○	○
13	1440 × 900	55.5kHz	60Hz	○	○
14	1440 × 900	55.9kHz	60Hz	○	○
15	1600 × 900	60.0kHz	60Hz	◎	◎

重要

- ▶ 接続するコンピューターの種類により、表示位置などが多少ずれることがあります（アナログ入力時）。その場合は、AUTO ボタンより自動調整を行ってください。自動調整で調整しきれない場合は、「調整項目の内容」（→P.14）の「フェーズ」「クロック」「水平位置」または「垂直位置」で調整してください。コンピューター側での微調整は行わないでください。
- ▶ 上表以外の解像度（モード）にコンピューターを設定すると、正常に表示されなくなる場合があります。
- ▶ 1600 × 900 以外の解像度（モード）では、文字の輪郭がはっきり見えなかったり、細かなストライプの太さが揃わなかったりすることがあります。これは、擬似的に拡大表示しているためであり、故障ではありません。
- ▶ 上表の解像度（モード）であっても、スキャンコンバーターで表示された NTSC 信号については表示品位を保証するものではありません。

コネクタ仕様

■アナログ（ミニ D-Sub15 ピン・コネクタ）

端子配列表

No.	信号	No.	信号	No.	信号
(1)	R（映像）	(6)	GND	(11)	GND
(2)	G（映像）	(7)	GND	(12)	DDC DATA
(3)	B（映像）	(8)	GND	(13)	水平同期
(4)	GND	(9)	DDC+5V	(14)	垂直同期
(5)	GND	(10)	GND	(15)	DDC CLOCK

端子配列図

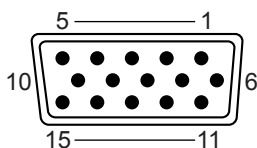

■デジタル（DVI-D コネクタ）

端子配列表

No.	信号	No.	信号	No.	信号
(1)	TX2-	(9)	TX1-	(17)	TX0-
(2)	TX2+	(10)	TX1+	(18)	TX0+
(3)	TX2 Shield	(11)	TX1 Shield	(19)	TX0 Shield
(4)	NC 注	(12)	NC 注	(20)	NC 注
(5)	NC 注	(13)	NC 注	(21)	NC 注
(6)	DDC/SCL	(14)	DDC +5V	(22)	TXC Shield
(7)	DDC/SDA	(15)	DDC GND	(23)	TXC+
(8)	NC 注	(16)	HPD	(24)	TXC-

注 NC: 未接続

端子配列図

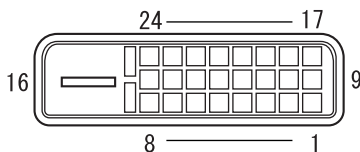

外形図

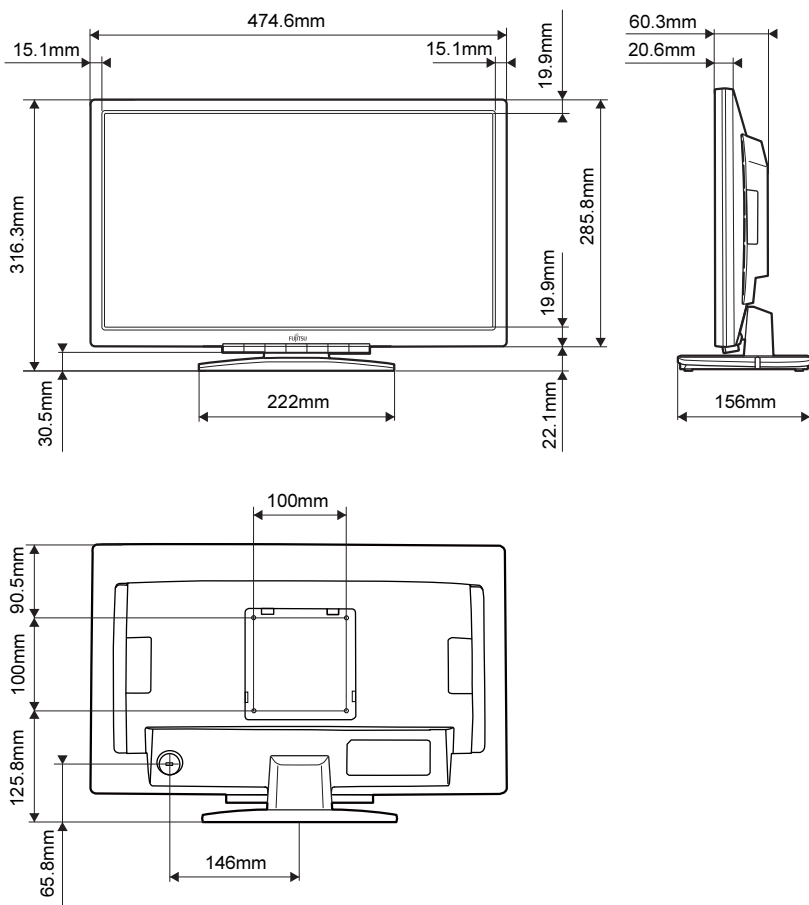

液晶ディスプレイ -20 ワイド (VL-20WB2S/VL-20WB2S1)
補足情報

B6FY-2041-01 Z0-01

発行日 2013 年 6 月
発行責任 富士通株式会社

〒 105-7123 東京都港区東新橋 1-5-2 汐留シティセンター

- このマニュアルの内容は、改善のため事前連絡なしに変更することがあります。
- このマニュアルに記載されたデータの使用に起因する第三者の特許権およびその他の権利の侵害については、当社はその責を負いません。
- 無断転載を禁じます。