

arrows Tab

取扱説明書

スタートガイド

箱の中身を確認してください

★：ご利用の機種により添付されていない場合があります。

- タブレット本体
- ACアダプタ
- 電源ケーブル
- スタイラスペン [注1]
- 取扱説明書<スタートガイド> (この本です)
- 保証書
- ★ Officeのプロダクトキーカード [注2]

注1：arrows Tab WQ2/Xは、ペンひもが付属されています。

注2：arrows Tab WR1/X、WQ2/Xは、ご購入時にOfficeを選択した場合に添付されています。

arrows Tab RH77/X、WR1/Xの場合、次も添付されています。

- ★ カバーキーボード [注3]
- ペンホルダー
- 単6形乾電池 (1本)

注3：arrows Tab RH77/Xのみに添付されています。

重要

Officeをお使いになるときは、プロダクトキーカードに記載されたプロダクトキーが必要です。
添付品は絶対に紛失しないように大切に保管してください。

サポート情報のご案内

紙
マニュアル

『取扱説明書<スタートガイド>』(本書)

本製品を使い始めるために必要な情報を中心に説明しています。

※お使いの機種により、これ以外にもマニュアルや重要なお知らせなどの紙・冊子類があります。

電子
マニュアル

インターネットに
接続してください

『取扱説明書<スタートガイド><活用ガイド>』

本書の内容に加え、本製品の取り扱い方法や、設定の変更方法などを説明しています。

『Windows 10 基本操作クイックガイド』

Windows 10 の基本的な操作や、詳しい操作・便利な使い方などを紹介します。

※お使いの機種により、上記以外の電子マニュアルがWebに用意されている場合があります。

Webに掲載されている電子マニュアルの参照方法については「マニュアルの表記」をご覧ください。



「富士通アドバイザー」からご覧ください。

デスクトップ画面の「富士通アドバイザー」のアイコンをダブルクリックします。

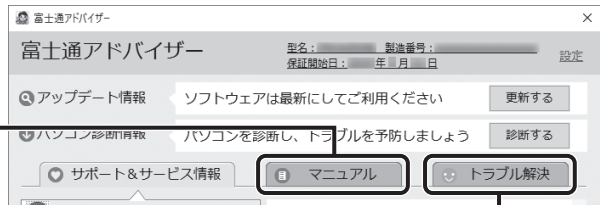

『取扱説明書<スタートガイド><活用ガイド>』

『Windows 10 基本操作クイックガイド』

クリックし、「トラブル解決」の一覧が表示されたら、「Windows 10 基本操作クイックガイド」をクリックしてください。

FMV
サポート

インターネットに
接続してください

サポートページ <http://azby.fmworld.net/support/>

FMVに関するQ&A事例や活用情報など、「知りたい・困った」ときに役立つ情報を提供しています。

このページの上部の入力欄に、知りたいことや困ったことに関連するキーワードやQ&Aナンバーを入力して「検索」ボタンをクリックします。



「富士通アドバイザー」の「サポート&サービス情報」タブからサポートページを開くこともできます。

豊富な「Q&A」で
トラブルを解決!

さまざまな使い方のご提案
「パソコン活用情報」

(この画面は、改善のために予告なく変更することがあります。あらかじめご了承ください。)

目次

このタブレットをお使いになる前に	2	富士通の窓口に相談する	50
マニュアルの表記	5	お問い合わせ窓口のご紹介	50
安全上のご注意	8	修理を申し込む前の準備	51
取り扱い上のご注意	12	修理の申し込み	52
タブレットの使用環境についての注意	12	お引き取りとお届け（パソコン修理便）	52
タブレットの取り扱いについての注意	12	修理状況の確認	53
疲れにくい使い方	15	その他の修理サービスのご案内	53
認定および準拠について	15	タブレットの状態を回復する	
各部の名称について	16	タブレットの状態を回復するとは	54
セットアップする		このPCを初期状態に戻す	54
セットアップを始める前のチェック	18	回復ドライブの作成	55
セットアップの流れを確認する	18	回復ドライブを作成するうえでの注意	55
タブレットの準備をする	19	回復ドライブの作成手順	55
Windowsのセットアップをする	19	このPCを初期状態に戻す準備	55
タブレットを快適にお使いいただくための		BitLocker 回復キーの取得	55
準備をする	30	このPCを初期状態に戻すうえでの注意	55
「はじめに行う設定」で初期設定する	30	作業中に起こる可能性のあるトラブルの	
この後の使い方	35	解決方法	56
スタイラスペンを使う		このPCを初期状態に戻す	56
（arrows Tab RH77/X、WR1/Xのみ）	35	「オプションの選択」画面を表示する	56
Uスタンド、カバーキーボードを使う		このPCを初期状態に戻す手順	57
（arrows Tab RH77/X、WR1/Xのみ）	35	リカバリ USB メモリを購入してリカバリする	
スリムキーボードを使う			58
（arrows Tab WQ2/Xのみ）	37	リカバリ USB メモリでのリカバリ方法	58
『取扱説明書<活用ガイド>』を読む	38	こんなときは	
回復ドライブを作成する	39	インターネットに接続せずにセットアップした	
「富士通アドバイザー」を活用する	39	ときは	60
My Cloud を活用する	40	Windows セットアップ時にローカルアカウント	
『ソフ得』ソフト使い放題	41	を取得する	60
My Cloud プレミアム	42	インターネットに接続する	60
Microsoft アカウントに切り替える	62	インターネットを安心してお使いいただくには	
			62
困ったときは		青少年によるインターネット上の有害サイトへの	
メールや Office で困ったときは	43	アクセス防止について	62
ウイルス対策アプリなどで困ったときは	44	タブレットの電源を完全に切るには	63
マカフィー リブセーフのお問い合わせ先	44	廃棄・リサイクルするときは	63
その他のアプリのお問い合わせ先	44	タブレットの廃棄・譲渡時のフラッシュメモリ上	
よくあるトラブルと解決方法	46	のデータ消去に関するご注意	63
トラブルが発生した場合、まず次の点を確認して		仕様一覧	
ください	46	タブレット本体の主な仕様	65
起動・終了時のトラブル	46	仕様一覧の注記について	66
ディスプレイのトラブル	48	富士通パーソナルコンピュータ修理	
他のトラブル解決方法を参照する	48	規定	67
インターネット上のサポートページを			
使う	48		
「富士通ハードウェア診断ツール」を			
使う	48		
タブレットを以前の状態に戻す	49		

このタブレットをお使いになる前に

安全にお使いいただくために

このマニュアルには、本製品を安全に正しくお使いいただくための重要な情報が記載されています。本製品をお使いになる前に、このマニュアルを熟読してください。特に、「安全上のご注意」をよくお読みになり、理解されたうえで本製品をお使いください。
また、このマニュアルは、本製品の使用中にいつでもご覧になれるよう大切に保管してください。

保証書について

- ・保証書は、必ず必要事項を記入し、内容をよくお読みください。その後、大切に保管してください。
- ・修理を依頼される場合には、必ず保証書をご用意ください。
- ・保証期間内に、正常な使用状態で故障した場合は、無料で修理いたします。
- ・保証期間内でも、保証書の提示がない場合や、天災あるいは無理な使用による故障の場合などには、有料での修理となります。ご注意ください（詳しくは、保証書をご覧ください）。
- ・修理後は、本製品の内容が修理前とは異なり、ご購入時の状態や、何も入っていない状態になっている場合があります。大切なデータは、バックアップをおとりください。
- ・本製品の補修用性能部品（製品の機能を維持するために必要な部品）の最低保有期間は、製造終了後6年間です。

使用許諾契約書（ライセンス条項）

本製品にインストール、または添付されているソフトウェアをご使用いただく権利をお客様に対して許諾するにあたり、ご同意いただくことを使用の条件とさせていたしている「ソフトウェアの使用条件」は、本製品内のフラッシュメモリに格納しています。セッアップ時にご同意いただいた後に再度ご覧になりたい場合は、ファイルの検索で「OEMEULA.rtf」を検索してください。ただし、本ソフトウェアのうち、Windows ストア アプリについては、本契約は適用されず、Microsoft 社所定の標準アプリケーションライセンス条項が適用されます。なお、Microsoft 社所定の標準アプリケーションライセンス条項に加えて、個別の追加条件が適用される場合があります。

データのバックアップについて

本製品に記録されたデータ（基本ソフト、アプリケーションソフトも含む）の保全については、お客様ご自身でバックアップなどの必要な対策を行ってください。また、修理を依頼される場合も、データの保全については保証されませんので、事前にお客様ご自身でバックアップなどの必要な対策を行ってください。データが失われた場合でも、弊社ではいかなる理由においても、それに伴う損害やデータの保全・修復などの責任を一切負いかねますのでご了承ください（大切なデータは日ごろからバックアップをとられることをお勧めします）。

添付品は大切に保管してください

ディスクやマニュアル等の添付品は、本製品をご購入時と同じ状態に戻すときに必要です。

液晶ディスプレイの特性について

- ・液晶ディスプレイは非常に精度の高い技術で作られておりますが、画面の一部に点灯しないドットや、常時点灯するドットが存在する場合があります（有効ドット数の割合は99.99%以上です。有効ドット数の割合とは「対応するディスプレイの表示しうる全ドット数のうち、表示可能なドット数の割合」を示しています）。これらは故障ではありません。交換・返品はお受けいたしかねますのであらかじめご了承ください。
- ・本製品で使用している液晶ディスプレイは、製造工程により、各製品で色合いが異なる場合があります。また、温度変化などで多少の色むらが発生する場合があります。これらは故障ではありませんので、あらかじめご了承ください。
- ・長時間同じ表示を続けると残像となることがありますが故障ではありません。残像は、しばらく経つと消えます。この現象を防ぐためには、省電力機能を使用してディスプレイの電源を切るか、スクリーンセーバーの使用をお勧めします。
- ・表示する条件によってはムラおよび微少な斑点が目立つことがあります。故障ではありません。

本製品のハイセイフティ用途での使用について

本製品は、一般事務用、パーソナル用、家庭用、通常の産業用などの一般的な用途を想定したものであり、ハイセイフティ用途での使用を想定して設計・製造されたものではありません。お客様は、当該ハイセイフティ用途に要する安全性を確保する措置を施すことなく、本製品を使用しないでください。ハイセイフティ用途とは、以下の例のような、極めて高度な安全性が要求され、仮に当該安全性が確保されない場合、直接生命・身体に対する重大な危険性を伴う用途をいいます。

- ・原子力施設における核反応制御、航空機自動飛行制御、航空交通管制、大量輸送システムにおける運行制御、生命維持のための医療用機器、兵器システムにおけるミサイル発射制御など

有寿命部品について

- ・本製品には、有寿命部品が含まれています。有寿命部品は、使用時間の経過に伴って摩耗、劣化等が進行し、動作が不安定になる場合がありますので、本製品をより長く安定してお使いいただくためには、一定の期間で交換が必要となります。
- ・有寿命部品の交換時期の目安は、使用頻度や使用環境等により異なりますが、1日約8時間、1ヶ月に25日のご使用で約5年です。なお、この期間はあくまでも目安であり、この期間内に故障しないことをお約束するものではありません。また、長時間連続使用等、ご使用状態によっては、この目安の期間よりも早期に部品交換が必要となる場合があります。
- ・本製品に使用しているアルミ電解コンデンサは、寿命が尽きた状態で使用し続けると、電解液のもれや枯渇が生じ、異臭の発生や発煙の原因となる場合がありますので、早期の交換をお勧めします。
- ・摩耗や劣化等により有寿命部品を交換する場合は、保証期間内であっても有料となります。なお、有寿命部品の交換は、当社の定める補修用性能部品単位での修理による交換となります。
- ・本製品をより長く安定してお使いいただくために、省電力機能の使用をお勧めします。また、一定時間お使いにならない場合は電源をお切りください。

<主な有寿命部品一覧>

液晶ディスプレイ、フラッシュメモリディスク、カバーキーボード、スリムキーボード、スタイラスペン、ACアダプタ

消耗品について

一般的にバッテリーパックは、300～500回の充放電で寿命となります。(温度条件や使用環境によって異なります。)

24時間以上の連続使用について

本製品は、24時間以上の連続使用を前提とした設計にはなっていません。

この装置は、クラスB情報技術装置です。この装置は、家庭環境で使用することを目的としていますが、この装置がラジオやテレビジョン受信機に近接して使用されると、受信障害を引き起こすことがあります。取扱説明書に従って正しい取り扱いをしてください。

VCCI-B

本製品に接続するLANケーブルはシールドされたものでなければなりません。

本製品は、国内での使用を前提に作られています。海外での使用につきましては、お客様の責任で行っていただくようお願いいたします。

無線LANについて

2.4 DS/OF 4

- ・上記表示の2.4GHz帯を使用している無線設備は、全帯域を使用し、かつ移動体識別装置の帯域を回避可能です。変調方式としてDSSS変調方式およびOFDM変調方式を採用しており、与干渉距離は40mです。
- ・本製品の使用周波数帯では、電子レンジ等の産業・科学・医療用機器のほか工場の製造ライン等で使用されている移動体識別用の構内無線局(免許を要する無線局)および特定小電力無線局(免許を要しない無線局)が運用されています。
 - (1) 本製品を使用する前に、近くで移動体識別用の構内無線局及び特定小電力無線局が運用されていないことを確認してください。
 - (2) 万一、本製品から移動体識別用の構内無線局に対して電波干渉の事例が発生した場合には、速やかに電波の発射を停止した上、下記の連絡先にご連絡頂き、混信回避のための処置等(例えば、パーティションの設置など)についてご相談してください。
 - (3) その他、本製品から移動体識別用の特定小電力無線局に対して電波干渉の事例が発生した場合など何かお困りのことが起きたときは、次の連絡先へお問い合わせください。
連絡先:「富士通パーソナル製品に関するお問い合わせ窓口」
- ・本製品は、日本国内での無線規格に準拠し、認定を取得しています。日本国内でのみお使いいただけます。また、海外でご使用になると罰せられることがあります。
- ・タブレット本体と通信相手の機器との推奨する最大通信距離は、IEEE 802.11a 準拠では見通し半径15m以内、IEEE 802.11b 準拠、IEEE 802.11g 準拠では見通し半径25m以内、IEEE 802.11n 準拠、IEEE 802.11ac 準拠では見通し半径50m以内となります。ただし、無線LANの特性上、ご利用になる建物の構造・材質、障害物、ソフトウェア、設置状況、電波状況等の使用環境により通信距離は異なります。また、通信速度の低下や通信不能となる場合もありますのであらかじめご了承ください。
- ・IEEE 802.11g 準拠とIEEE 802.11b 準拠の無線LANの混在環境においては、IEEE 802.11g 準拠はIEEE 802.11b 準拠との互換性をとるため、IEEE 802.11g 準拠本来の性能が出ない場合があります。IEEE 802.11g 準拠本来の性能が必要な場合は、IEEE 802.11g 準拠とIEEE 802.11b 準拠を別のネットワークにし、使用しているチャンネルの間隔を5チャンネル以上あけてお使いください。
- ・本製品に内蔵の無線LANを5.2/5.3GHz帯でご使用になる場合、電波法の定めにより屋外ではご利用になれません。
- ・航空機内の使用は、事前に各航空会社へご確認ください。

Bluetooth® ワイヤレステクノロジーについて

2. 4 FH8

- ・ 上記表示の 2.4GHz 帯を使用している無線設備は、全帯域を使用し、かつ移動体識別装置の帯域を回避不可です。変調方式として FHSS 変調方式を採用しており、与干渉距離は 80m です。
- ・ 本製品の使用周波数帯では、電子レンジ等の産業・科学・医療用機器のほか工場の製造ライン等で使用されている移動体識別用の構内無線局（免許を要する無線局）および特定小電力無線局（免許を要しない無線局）が運用されています。
 - (1) 本製品を使用する前に、近くで移動体識別用の構内無線局および特定小電力無線局が運用されていないことを確認してください。
 - (2) 万一、本製品から移動体識別用の構内無線局に対して電波干渉の事例が発生した場合には、速やかに電波の発射を停止した上、下記の連絡先にご連絡頂き、混信回避のための処置等（例えば、パーティションの設置など）についてご相談してください。
 - (3) その他、本製品から移動体識別用の特定小電力無線局に対して電波干渉の事例が発生した場合など何かお困りのことが起きたときは、次の連絡先へお問い合わせください。
連絡先：「富士通パーソナル製品に関するお問い合わせ窓口」
- ・ 本製品は、日本国内での無線規格に準拠し、認定を取得しています。日本国内でのみお使いいただけます。また、海外でご使用になると罰せられることがあります。
- ・ タブレット本体と通信相手の機器との推奨する最大通信距離は、見通し半径 10m 以内です。
ただし、Bluetooth ワイヤレステクノロジーの特性上、ご利用になる建物の構造・材質、障害物、ソフトウェア、設置状況、電波状況等の使用環境により通信距離は異なります。また、通信速度の低下や通信不能となる場合もありますのであらかじめご了承ください。
- ・ 航空機内の使用は、事前に各航空会社へご確認ください。

本装置は、社団法人電子情報技術産業協会の定めたパーソナルコンピュータの瞬時電圧低下対策規格を満足しております。しかし、本規格の基準を上回る瞬時電圧低下に対しては、不都合が生じることがあります。また、バッテリー残量が不十分な場合は、規定の耐力がないため不都合が生じることがあります。

本タブレットは電気・電子機器の特定の化学物質<鉛、六価クロム、水銀、カドミウム、ポリプロモビフェニル、ポリプロモジフェニルエーテルの 6 物質>の含有表示を規定する JIS 規格「J-Moss」において、化学物質の含有率が基準値以下であることを示す「グリーンマーク（非含有マーク）」に対応しています。
本タブレットにおける特定の化学物質（6 物質）の詳細含有情報は、下記 URL をご覧ください。
<http://www.fmworld.net/fmv/jmoss/>

本装置は、VCCI 自主規制措置運用規程に基づく技術基準に適合したマークを画面に表示することができます。
表示の操作方法は、「認定および準拠について」（→ P.15）をご覧ください。

arrows Tab WQ2/X は、電波法ならびに電気通信事業法に基づく技術基準に適合し、技適マーク  を画面に表示することができます。
表示の操作方法は、「認定および準拠について」（→ P.15）をご覧ください。

マニュアルの表記

このマニュアルの内容は 2016 年 1 月現在のものです。

お問い合わせ先や URL などが変更されている場合は、「富士通パーソナル製品に関するお問い合わせ窓口」へお問い合わせください。

■本文中での書き分けについて



このマニュアルには、複数の機種の内容が含まれています。機種によっては、記載されている機能が搭載されていない場合があります。また、機種により説明が異なる場合は、書き分けています。

お使いの機種に機能が搭載されているかを「各部の名称と働き」、「仕様一覧」、富士通製品情報ページ (<http://www.fmworld.net/fmv/>) で確認して、機種にあった記載をお読みください。

■安全にお使いいただくための絵記号について

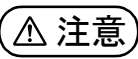

このマニュアルでは、本製品を安全に正しくお使いいただき、あなたや他の人々に加えられるおそれのある危害や損害を、未然に防止するためのシンボルマークと警告絵文字を使っています。

□警告レベルを表すシンボルマーク







 危険	この表示を無視して、誤った取り扱いをすると、人が死亡する可能性または重傷を負うことがあり、その切迫の度合いが高いことを示しています。
 警告	この表示を無視して、誤った取り扱いをすると、人が死亡する可能性または重傷を負う可能性があることを示しています。
 注意	この表示を無視して、誤った取り扱いをすると、人が傷害を負う可能性があること、物的損害が発生する可能性があることを示しています。

□危険や障害の内容を表す警告絵文字

△で示した記号は、警告・注意をうながす内容であることを告げるものです。記号の中やその脇には、具体的な警告内容が示されています。

 破裂注意	特定の条件において、破裂する可能性について注意を喚起します。	 高温注意	特定の条件において、高温による傷害の可能性について注意を喚起します。
 レーザー光注意	特定の条件において、レーザー光を直視する危険性について注意を喚起します。	 指のケガ注意	特定の条件において、けがする可能性について注意を喚起します。

⊘で示した記号は、してはいけない行為（禁止行為）であることを告げるものです。記号の中やその脇には、具体的な禁止内容が示されています。

 一般禁止	一般的な禁止行為や禁止事項を示します。	 火気禁止	特定の条件において、外部の火気によって製品の発火する可能性を示します。
 接触禁止	特定の条件において、機器の特定の場所に触れることによって傷害が起こる可能性を示します。	 水場使用禁止	防水処理のない機器を水場で使用して漏電によって傷害が起こる可能性を示します。
 分解禁止	機器を分解することで感電などの傷害が起こる可能性を示します。	 ぬれ手禁止	機器を濡れた手で扱っていると、感電する可能性を示します。
 水ぬれ禁止	防水処理のない機器を水がかかる場所で使用または、水に濡らすなどして使用すると、漏電して感電や発火する可能性を示します。		

●で示した記号は、必ず従っていただく内容であることを告げるものです。記号の中やその脇には、具体的な指示内容が示されています。

 <small>アース線を接続せよ</small>	安全アース端子付きの機器の場合、使用者に必ずアース線を接続するように指示します。	 <small>プラグを抜け</small>	故障時や落雷の可能性がある場合、使用者に電源プラグをコンセントから抜くように指示します。
 <small>一般指示</small>	特定しない一般的な使用者の行為を指示します。		







■危険ラベル／警告ラベル／注意ラベル

本製品には危険・警告・注意ラベルが貼ってあります。

これらのラベルは、絶対にはがしたり、汚したりしないでください。

■本文中の記号

本文中に記載されている記号には、次のような意味があります。

	お使いになるときの注意点や、してはいけないことを記述しています。必ずお読みください。
	操作に関連することを記述しています。必要に応じてお読みください。
	以降の手順が分かれることを表しています。
	冊子のマニュアルを表しています。
	「富士通アドバイザー」で見るマニュアルを表しています。参照方法は表紙の裏面をご覧ください。
	CD や DVD などのディスクを表しています。
	参照ページを表しています。

■画面例およびイラストについて

本文中の画面およびイラストは一例です。お使いの機種によって、実際に表示される画面やイラスト、およびファイル名などが異なることがあります。また、イラストは説明の都合上、本来接続されているケーブル類を省略していることがあります。

■操作手順について

このマニュアルでは、連続する操作手順を「▶」でつなげて記述しています。

なお、アプリの状態を変更した場合は、操作手順が異なることがあります。

■電源プラグとコンセント形状の表記について

本製品に添付されている電源ケーブルの電源プラグは「平行 2 極プラグ」です。マニュアルでは「電源プラグ」と表記しています。

接続先のコンセントには「平行 2 極プラグ (125V15A) 用コンセント」をご利用ください。マニュアルでは「コンセント」と表記しています。

■タッチ操作について

タッチ操作の場合、「クリック」と記載されている箇所を「タップ」と読み替えてください。また、「右クリック」は「長押し」に読み替えてください。

■製品の呼び方

本文中では、製品名称を次のように略して表記することがあります。

製品名称	このマニュアルでの表記
Windows 10 Home 64 ビット版	Windows または Windows 10
Windows Internet Explorer 11	Internet Explorer 11 または Internet Explorer
Office Personal Premium プラス Office 365 サービス	Office または Office Personal Premium
Office Home & Business Premium プラス Office 365 サービス	Office または Office Home & Business Premium
Microsoft Word 2013	Word [注]
Microsoft Excel 2013	Excel [注]
Microsoft Outlook 2013	Outlook [注]
Windows Media® Player 12	Windows Media Player
Windows Live®	Windows Live
インテル® WiDi	インテル WiDi
Bluetooth®	Bluetooth
Corel® WinDVD®	WinDVD
ポータブル CD/DVD ドライブ	CD/DVD ドライブ
マカフィー リブセーフ-インターネットセキュリティ	マカフィー リブセーフ
Roxio Creator LJ	Roxio Creator
「ソフ得」ソフト使い放題 by OPTiM	ソフト使い放題
i-フィルター® for マルチデバイス	i-フィルター

注：これらのアプリをまとめて「Office」と表記することがあります。

また、本文中では本製品をシリーズ名で表記することがあります。シリーズ名は「仕様一覧」(→ P.65)でご確認ください。

■Web に掲載されている電子マニュアルの参照方法

「@メニュー」を起動します。

① 安心・サポート

② 使い方を調べる

③ マニュアルで調べる

④ 実行する

↓
マニュアルをダウンロードするページが表示されます。

(画面は機種や状況により異なります)

安全上のご注意

本製品を安全に正しくお使いいただくための重要な情報が記載されています。本製品をお使いになる前に、必ずお読みになり、正しく安全に、大切に取り扱ってください。また、本製品をお使いになるときは、マニュアルをよくお読みになり、正しくお使いください。

「安全上のご注意」はインターネット上でも公開しています。
<http://azby.fmworld.net/support/manual/safety/>
ACアダプタと電源ケーブルが添付されている場合、ここでは、ACアダプタのケーブルと電源ケーブルを合わせて「電源ケーブル」と表記している箇所があります。
お使いの機種によっては、添付や搭載されていない機能などについての記載もありますが、あらかじめご了承ください。

設置／準備

警告



プラグを抜く

コンセントの近くに設置し、電源プラグに容易に手が届くようにしてください。
万一の場合に、電源プラグが抜けなくなり、危険につながるおそれがあります。



一般禁止

梱包に使用している袋類は、お客様の手の届く所に置かないでください。
口に入れたり、頭にかぶったりすると、窒息の原因になります。



一般指示

台に設置して使う場合は、台からはみ出したり、片寄ったりしないように載せてください。
本製品が落ちたり、倒れたりして、けが、故障の原因になります。特に、お客様が近くにいる場合はご注意ください。



一般禁止

振動している場所や傾いた所などの不安定な場所に置かないでください。
本製品が倒れたり、落下して、けが、故障の原因になります。



一般禁止

本製品を風通しの悪い場所、火気のある場所、引火性ガスの発生する場所で使用したり、置いたりしないでください。
火災の原因になります。



一般禁止

矩形波が出力される機器（UPS（無停電電源装置）や車載用 AC 電源など）に接続しないでください。
火災の原因になることがあります。



一般指示

本製品や周辺機器のケーブル類の配線にご注意ください。
ケーブルに足を引っ掛け、転倒したり、本製品や周辺機器が落ちたり倒れたりして、けがや故障の原因になります。



一般禁止

添付もしくは指定された以外の AC アダプタや電源ケーブルを本製品に使ったり、本製品に添付の AC アダプタや電源ケーブルを他の製品に使ったりしないでください。
感電、火災の原因になります。



一般指示

電池を機器に入れる場合は、+（プラス）と-（マイナス）の向きに注意し、表示どおりに入れてください。
間違えると電池の破裂、液もれ、発火の原因になります。



一般指示

電源ケーブルやACアダプタは、指定された電圧（100V）の壁のコンセントやコネクタに直接かつ確実に接続してください。
不完全な接続状態で使用すると、感電、火災の原因になります。



一般禁止

タコ足配線をしないでください。
感電、火災の原因になります。



ぬれ手禁止

濡れた手で電源ケーブルや AC アダプタを抜き差ししないでください。
感電の原因になります。



一般禁止

ケーブル類を束ねた状態で使用しないでください。
発熱して、火災の原因になります。

注意



一般禁止

本製品を調理台や加湿器のそばなどの油煙や湯気の多い場所や、ほこりの多い場所などで使用したり、置いたりしないでください。
感電、火災の原因になることがあります。



一般禁止

本製品や AC アダプタを直射日光があたる場所、閉めきった自動車内、ストーブのような暖房器具のそば、ホットカーペットの上で使用したり、置いたりしないでください。
感電、火災、故障の原因になります。



プラグを抜く

本製品を移動する場合は、次の点にご注意ください。
電源ケーブルや AC アダプタが傷つき、感電、火災の原因となったり、本製品が落下したり倒れたりして、けがの原因になります。
・電源ケーブルやACアダプタをコンセントから抜いてください。
・接続されたケーブルなどを外してください。
・作業は足元に充分注意して行ってください。

使用時

警告



火気禁止

火中に投入、加熱しないでください。
発煙、発火、破裂の原因になります。



一般禁止

端子をショートさせないでください。
感電、火災の原因になります。



プラグを抜く

発熱や煙、異臭や異音がするなどの異常が発生したときは、ただちに電源プラグをコンセントから抜いてください。
異常状態のまま使用すると、感電、火災の原因になります。その後、異常な現象がなくなるのを確認して、弊社お問い合わせ窓口、またはご購入元にご連絡ください。



プラグを抜く

落としたり、カバーなどを破損した場合は、電源を切り、電源ケーブルや AC アダプタを抜いてください。

バッテリーパックを取り外せる場合は、バッテリーパックも取り外してください。
そのまま使用すると、感電、火災の原因になります。その後、弊社お問い合わせ窓口、またはご購入元にご連絡ください。



一般禁止

開口部（通風孔など）から内部に金属類や燃えやすいものなどの異物を差し込んだり、落とし込んだりしないでください。

感電、火災の原因になります。



一般禁止

本製品や本製品を設置している台にぶら下がったり、上に乗ったり、寄りかかったりしないでください。

本製品が落ちたり、倒れたりして、けが、故障の原因になります。特に、お子様が近くにいる場合はご注意ください。



一般禁止

排気孔付近や AC アダプタなど、本製品の温度が高くなる場所に長時間直接触れて使用しないでください。

排気孔からの送風に長時間あたらさないでください。特に、お子様が近くにいる場合はご注意ください。
低温やけどの原因になります。



水場使用禁止

防水に対応していない機種をお使いの場合は、風呂場やシャワー室など、水のかかるおそれのある場所で使用したり、置いたりしないでください。

感電、火災の原因になります。



水始め禁止

防水に対応していない機種をお使いの場合は、本製品の周りや、花びんやコップなど液体の入ったものを置かないでください。

水などの液体が本製品の内部に入って、感電、火災の原因になります。



一般指示

防水対応の機種を、次のような場所で使用する場合は、マニュアルの防水性能に関する説明に従ってください。

従わずに操作すると感電、火災の原因になります。
・風呂場やシャワー室など、水のかかるおそれのある場所
・花びんやコップなど液体の入ったものに近い場所



一般禁止

使用中の本製品や AC アダプタに、ふとんや布などをかけないでください。通風孔がある場合は、ふさがないようにしてください。

通気孔が目詰まりしないように、掃除機などで定期的にはこりを取ってください。
内部に熱がこもり、火災の原因になります。



一般指示

ご使用になる場合には、部屋を明るくして、画面からでせるだけ離れてください。

お使いになる方の体質や体調によっては、強い光の刺激を受けたり、点滅の繰り返しによって一時的な筋肉のけいれんや意識の喪失などの症状を起こす場合がありますので、ご注意ください。

過去にこのような症状を起こしたことがある場合は、事前に医師に相談してください。

本製品をご使用中にこのような症状を発症した場合には、すぐに本製品の使用を中止し、医師の診断を受けてください。



一般指示

本製品や周辺機器のケーブル類に、お子様が容易に触れないようにしてください。

誤って首に巻きつけると窒息の原因になります。



一般禁止

AC アダプタ本体や、ケーブルが変形したり、割れたり、傷ついている場合は使用しないでください。

感電、火災の原因になります。



一般禁止

AC アダプタ本体を落下させたり、強い衝撃を与えないでください。

カバーが割れたり、変形したり、内部の基板が壊れ、故障、感電、火災の原因になります。修理は、弊社問い合わせ窓口、またはご購入元にご連絡ください。



一般禁止

自転車、バイク、自動車などを運転中に本製品を使用しないでください。

安全走行を損ない、事故の原因になります。安全な所に止めてからお使いください。



一般禁止

歩行中に本製品を使用しないでください。

駅のホームや道路などで歩きながら本製品を使用すると、視野が極端に狭くなり、接触事故の原因になります。安全な場所で立ち止まってからお使いください。

バッテリーパックや電池を取り扱うときは、次の点にご注意ください。

液もれ、けが、やけど、破裂、火災、周囲を汚す原因になります。

- ・指定された方法以外で使用しない
- ・分解や改造をしない
- ・加熱したり、火の中に入れてたりしない
- ・熱器具に近づけない
- ・火のそばや炎天下などで充電したり、放置したりしない
- ・落としたり、ぶつけたり、大きな衝撃を与えない
- ・先のとがったもので力を加える、強い圧力を加えない
- ・ショートさせない
- ・端子部分をめらしたり、水の中に入れてたりしない
- ・金属製のネックレスやヘアピンなどといっしょに携帯、保管しない
- ・お子様の手の届く所に保管しない
- ・乾電池を充電しない
- ・ハンダ付けしない

特に、バッテリーパックは、落下などの衝撃による内部の電池や回路基板の損傷によって発熱・発火し、けがの原因になったり、破裂・液もれによる周囲の汚損の原因になることがあります。

バッテリーパックに衝撃を与えた場合、あるいは外観に明らかに変形や破損が見られる場合には、使用をやめてください。



一般禁止

電源ケーブルや AC アダプタが傷ついている場合は使用しないでください。

感電、火災の原因になります。



一般禁止

電源ケーブルや AC アダプタの接続部分に、ドライバーなどの金属を近づけないでください。

感電、火災の原因になります。



一般禁止

ケーブル類は、傷つけたり、加工したり、加熱したり、重いものを載せたり、引っ張ったり、無理に曲げたり、ねじったりしないでください。

感電、火災の原因になります。



一般禁止

AC アダプタ本体にケーブル類をきつく巻きつけるなどして、根元部分に負担をかけないでください。

ケーブル類の芯線が露出したり断線したりして、感電、火災の原因になります。



一般禁止

電源ケーブルや AC アダプタを抜くときは、コード部分を引っ張らず、必ず電源プラグを持って抜いてください。

ケーブル類が傷つき、感電、火災の原因になります。

無線 LAN、無線 WAN、Bluetooth® ワイヤレステクノロジー、NFC ポート、CLEARSURE、ワイヤレスキーボード/マウスの注意

次の場所では、無線通信機能を停止してください。「ワイヤレススイッチ自動オン機能」対応の CLEARSURE 搭載機種の場合は、自動的に無線通信機能がオンにならないようにしてください。

無線機器からの電波により、誤動作による事故の原因となります。

- ・病院内や医療用電子機器のある場所
特に手術室、集中治療室、CCU（冠状動脈疾患監視病室）などには持ち込まないでください。
- ・航空機内など無線通信機能の使用を禁止されている場所
- ・自動ドア・火災報知機など自動制御機器の近く
- ・身動きが自由に取れない状況など、植込み型医療機器（心臓ペースメーカーなど）を装着している方と密着する可能性がある場所
- ・満員電車の中など付近（15cm(NFCポートは12cm)）に植込み型医療機器を装着している方がいる可能性がある場所



一般指示

本製品は、レーザー光線を装置カバーで遮断する安全な構造になって見えますが、次のことにご注意ください。

・光源部を見ないでください。
光学ドライブのレーザー光の光源部を直接見ないでください。

また、万一の故障で装置カバーが破損してレーザー光線が装置外にもれた場合は、レーザー光線をのぞきこまないでください。

レーザー光線が直接目に照射されると、視力障害の原因になります。

・お客様自身で分解したり、修理・改造したりしないでください。

レーザー光線が装置外にもれて目に照射されると、視力障害の原因になります。



レーザー光
注意

レーザーマウスは底面から、目に見えないレーザー光が出ています。

クラス 1 レーザー製品は、予測可能な使用環境において極めて安全ですが、マウス底面の光は直視しないでください。



レーザー光
注意

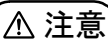

注意

本製品の上に重いものを置かないでください。

けがの原因となることがあります。



一般禁止

本製品をお使いになる場合は、次のことに注意し、長時間使い続けるときは 1 時間に 10 ~ 15 分の休憩時間や休憩時間の間の小休止をとるようにしてください。

本製品を長時間使い続けると、目の疲れや首・肩・腰の痛みなどを感じる原因になることがあります。画面を長時間見続けると、「近視」「ドライアイ」などの目の健康障害の原因になります。

・画面の位置や角度、明るさなどを見やすいように調節する。

・なるべく画面を下向きに見るように調整し、意識的にまばたきをする。場合によっては目薬をさす。

・キーボードやマウスは、肘の角度が 90 度以上になるように使用する。



一般指示

液晶ディスプレイを開閉するとき、手などをはさまないように注意してください。

けが、故障の原因になります。特に、お子様が近くにいる場合はご注意ください。



指のケガに
注意



指のケガに
注意

光学ドライブのトレーやスロット、コネクタ、通風孔など、本製品の開口部に、手や指を入れないでください。ディスクなどをセットまたは取り出す場合も、手や指を入れないでください。

けが、感電の原因になります。特に、お子様が近くにいる場合はご注意ください。



一般禁止

ヘッドホン・イヤホン・ヘッドセットをご使用になるときは、音量を上げすぎないでください。

耳を刺激するような大きな音量で聞くと、聴力に悪い影響を与える原因になります。



一般指示

電源を入れたり切ったりする前には音量を最小にしておいてください。

ヘッドホン・イヤホン・ヘッドセットをしたまま、電源を入れたり切ったりしないでください。

突然大きな音や刺激音が出て、聴力に悪い影響を与える原因になります。



高温注意

「ExpressCard™」、「PC カード」、「SD メモリーカード」、「UIM カード」の使用終了直後は、高温になっていることがあります。

これらを取り外すときは、使用後充分に温度が下がるのを待ってから取り出してください。

やけどの原因になります。



一般禁止

マウス底面の光を直視しないでください。レーザー式マウスの場合も、目に見えないレーザー光が出ています。

目の痛みなど、視力障害を起こすおそれがあります。

メンテナンス／増設



警告



分解禁止

お客様ご自身で修理、改造しないでください。また、マニュアルなどで指示がある場合を除いて分解しないでください。

けが、感電、火災の原因になります。

修理や点検などが必要な場合は、弊社問い合わせ窓口、またはご購入元にご連絡ください。



一般禁止

取り外したカバー、キャップ、ネジ、電池などの部品は、お客様の手の届く所に置かないでください。

誤って飲み込むと窒息の原因になります。万一、飲み込んだ場合は、すぐに医師に相談してください。



一般禁止

清掃するときに、清掃用スプレー（可燃性物質を含むもの）を使用しないでください。

故障や火災の原因になります。



一般禁止

本製品の内部に搭載されているリチウム電池には触らないでください。

取り扱いを誤ると、人体に影響を及ぼすおそれがあります。リチウム電池はご自身で交換せずに、弊社問い合わせ窓口にご相談ください。



一般指示

必ず本製品に添付のバッテリーパックを使用してください。寿命などでバッテリーパックを交換する場合は、必ず指定品を使用してください。

指定以外のバッテリーパックは、電圧や端子の極性が異なっていることがあるため、火災、破裂、発熱のおそれがあります。



指定以外の電池は使用しないでください。
また、2 本以上セットする場合は、新しい電池と古い電池を混ぜて使用しないでください。
電池の破裂、液もれにより、火災、けが、周囲を汚損する原因になります。



電源ケーブルや AC アダプタはコンセントから定期的に抜いて、接続部分のほこりやゴミを乾いた布でよく拭き取ってください。
ほこりがたまってきたままの状態で使用すると感電、火災の原因になります。1 年に一度は点検清掃してください。特に電源プラグ部分についてはほこりがたまりやすいので、ご注意ください。



内蔵オプションや周辺機器の取り付け/取り外し、お手入れなどを行うときは、本製品および接続されている機器の電源を切り、電源プラグをコンセントから抜いた後に行ってください。
バッテリーパックを取り外せる場合は、バッテリーパックも外してください。
故障、感電、火災の原因になります。



周辺機器のケーブルは、本製品や周辺機器のマニュアルをよく読み、正しく接続してください。
誤った接続状態でお使いになると、感電、火災の原因になります。また、本製品および周辺機器が故障する原因になります。

注意



周辺機器などの取り付け、取り外しを行うときは、指定された場所以外のネジは外さないでください。
けが、故障の原因になります。

異常時

警告



本製品の内部に水などの液体や金属片などの異物が入った場合は、すぐに本製品の電源を切り、電源ケーブルや AC アダプタを抜いてください。
バッテリーパックを取り外せる場合は、バッテリーパックも取り外してください。
そのまま使用すると、感電、火災の原因になります。その後、弊社お問い合わせ窓口、またはご購入元にご連絡ください。



雷が鳴り出したときは、落雷の可能性がなくなるまで本製品やケーブル類に触れないでください。ケーブル類の接続作業は、落雷の可能性がなくなるまで行わないでください。
落雷の可能性のある場合は、あらかじめ本製品の電源を切り、その後電源ケーブルや AC アダプタをコンセントから抜き、ケーブル類を取り外しておいてください。
落雷による故障、感電、火災の原因になります。



タッチパネルのガラスにヒビ、傷などがあった場合は、すみやかにご使用を中止し、弊社お問い合わせ窓口、またはご購入元にご連絡ください。
そのまま使用するとけがをすることがあります。



バッテリーパックや電池が液もれし、もれ出た液が万一、目や口に入ったときは、こすらず水道水などの多量のきれいな水で充分に洗った後、すぐに医師の治療を受けてください。
失明など障害の原因になります。
液が皮膚や衣類に付着したときは、ただちに水でよく洗い流してください。皮膚に障害を起こす原因になります。

注意



カバーや部品などが破損・脱落したり、キーボードのキートップが外れた場合は、使用を中止し、弊社お問い合わせ窓口、またはご購入元にご連絡ください。
破損した製品や破片によるけがや故障の原因になります。特に、お子様が近くにいる場合はご注意ください。



液晶ディスプレイが破損し、液状の内容物が流出して皮膚に付着した場合は、流水で 15 分以上洗浄してください。また、目に入った場合は、流水で 15 分以上洗浄した後、医師に相談してください。
中毒を起こすおそれがあります。
液晶ディスプレイの内部には、刺激性物質が含まれています。

保管/廃棄

警告



バッテリーパックの廃棄については、マニュアルの説明に従ってください。
本製品は「廃棄物の処理及び清掃に関する法律」の規制を受けます。
バッテリーパックはリチウムイオン電池を使用しており、一般のゴミといっしょに火中に投げられると破裂のおそれがあります。

注意



本製品を長期間使用しないときは、安全のため電源ケーブルや AC アダプタをコンセントから抜いてください。
バッテリーパックや乾電池を取り外せる場合は、取り外してください。
火災の原因になります。



本製品の廃棄については、マニュアルの説明に従ってください。
本製品は「廃棄物の処理及び清掃に関する法律」の規制を受けます。
本製品はリチウム電池を使用しております。
ワイヤレスキーボード、ワイヤレスマウス、リモコンなどには、乾電池、充電電池を使用しております。
一般のゴミといっしょに火中に投げられると電池が破裂するおそれがあります。
使用済み電池の廃棄については、マニュアルの説明に従ってください。

取り扱い上のご注意

タブレットの使用環境についての注意

タブレットは精密機器です。使用環境に注意してご利用ください。取り扱い方法を誤ると故障や機能低下、破損の原因となります。

内容をよくご理解のうえ、注意してお取り扱いください。

・タブレットをお使いになる環境の温度と湿度

次の範囲内としてください。

・動作時：温度 5～35℃／湿度 20～80%RH

・非動作時：温度 -10～60℃／湿度 20～80%RH

・タブレットの結露

動作時、非動作時にかかわらず、タブレット本体が結露しないようにご注意ください。

結露は、空気中の水分が水滴になる現象です。タブレットを温度の低い場所から温度の高い場所、または、温度の高い場所から温度の低い場所へ移動すると、タブレット内部に結露が発生する場合があります。結露が発生したままタブレットを使用すると故障の原因となります。

タブレットを移動したときは、直射日光が当たらない風通りの良い場所に設置し、室温と同じくらいになるのを待ってから電源を入れてください。

・タブレットをお使いになれない場所

・直射日光のあたる場所

感電、火災、破損や故障の原因となります。

・水など液体のかかる場所

タブレット内部の回路がショートして、壊れてしまうことがあります。

・ほこりの多い場所や、油を使用する場所

故障の原因となります。

・熱がこもりやすい場所（ふとんやクッションの上など）

放熱が妨げられ、故障の原因となります。

・静電気の発生しやすい場所

タブレットは、静電気に対して弱い部品で構成されており、人体にたまった静電気により破壊される場合があります。使用する前には、アルミサッシやドアノブなどの金属に手を触れて、静電気を放電してください。

・電磁波の影響を受けやすいもの（テレビやラジオなど）や、磁気が発生するもの（モーターやスピーカーなど）に近い場所

故障や機能低下の原因となります。

・腐食性ガス（温泉から出る硫黄ガスなど）が存在する場所

タブレット本体が腐食する可能性があります。

・吸気孔や排気孔

・吸気孔や排気孔をふさがないでください。

放熱が妨げられ、故障の原因となります。

タブレット本体と壁の間に前後左右10cm以上のすき間をあけてお使いください。

・排気孔の近くに物を置いたり、排気孔の周辺には手を触れないでください。

排気孔からの熱で、排気孔の近くに置かれた物や手が熱くなることがあります。

・タブレット使用中の環境

・タブレットを長時間同じ場所に設置すると、その場所の材質が変質したり劣化したりすることがありますので、ご注意ください。

・無線通信機能をお使いになる場所

・タブレット本体に搭載されている無線通信機能をお使いになるときは、できるだけ見通しの良い場所でお使いください。電子レンジの近く、アマチュア無線機の近くや足元など見通しの悪い場所でお使いになると、周囲の電波の影響を受けて、接続が正常に行えないことがあります。

・お使いになる場所によっては電波を停止する必要があります（「安全上のご注意」▶「無線 LAN、無線 WAN、Bluetooth® ワイヤレステクノロジー、NFC ポート、CLEARsure、ワイヤレスキーボード/マウスの注意」(→ P.10))。機内モードに切り替えて電波の発信を止めてください。

手順については、サポートページから Q&A ナンバー「2610-8225」を検索してご覧ください (→ P.48)。

タブレットの取り扱いについての注意

■タブレット本体の取り扱い上の注意

・衝撃や振動を与えないでください。

・操作に必要な力以外の部分を押ししたり、必要以上の力を加えたりしないでください。

・水などの液体や金属片、虫などの異物を混入させないようにしてください。

故障の原因になる可能性があります。

・タブレット本体を立てたり、傾けて置かないでください。タブレット本体が倒れて、故障の原因となることがあります。

・タブレット本体は昼夜連続動作（24 時間動作）を目的に設計されていません。ご使用にならないときは電源を切ってください。

・タブレットを投げ付けたり、不安定な姿勢で使用したりしないでください。

落下などにより、けがや故障の原因となります。

・arrows Tab RH77/X、WR1/X では、下図の点線部分に磁石が取り付けられています。心臓ペースメーカーや磁気カードなど、磁気の影響を受けやすいものは近づけないでください。故障やデータ消失などのおそれがあります。

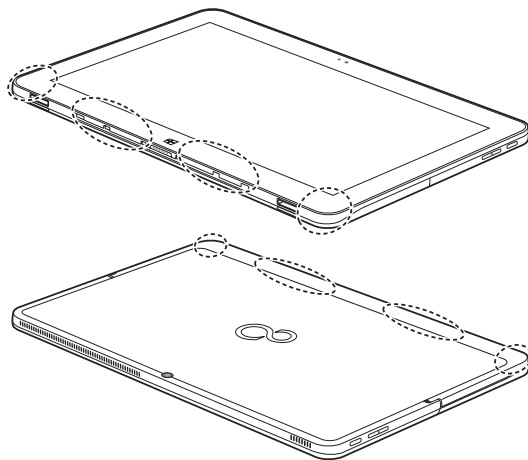

■タブレットの温度上昇に関して

- ・長時間使用すると、タブレット表面の温度が上昇して、温かく感じる場合がありますが、故障ではありません。これは、タブレット内部の温度が一定以上になると、装置から放熱するためです。
- ・タブレットの表面、裏面は熱くなります。長時間触れたままにすると、低温やけどの原因になります。
- ・タブレット本体および AC アダプタは、使用中に熱をもつことがあります。そのため、長時間同じ場所に設置すると、設置する場所の状況や材質によっては、その場所の材質が変質したり劣化したりすることがあります。ご注意ください。

■タブレットを持ち運ぶ場合の注意

- ・タブレット本体に接続しているケーブルなどをすべて取り外してください。
- ・タブレット本体を持ち上げたり移動させたりするときは、落としたりしないように、タブレット本体をしっかりと掴んでください。
- ・タブレット本体や AC アダプタを運ぶ場合は、ぶつかけたり落としたりしないでください。かばんなどに入れて衝撃や振動から保護してください。
- ・タブレット本体をかばんなどに入れて持ち運ぶ場合には、次の点に注意してください。
 - ・タブレット本体に無理な力がかかったり、強い衝撃が伝わったりしないように、かばんなどに入れてください。
 - ・AC アダプタをいっしょに入れて持ち運ぶと、AC アダプタでタブレット本体を傷つけたり、破損したりするおそれがあります。
 - ・液晶ディスプレイの傷や破損にご注意ください。
- ・タブレット本体を自動車内に設置した状態での使用は、保証しておりません。
- ・自転車やバイクのカゴなどにタブレット本体を直接載せて運ばないでください。衝撃や振動により故障するおそれがあります。また、落下などにより、けがや故障の原因となります。

■液晶ディスプレイの取り扱い上の注意

- ・液晶ディスプレイをたたいたり強く押したりしないでください。また、ひっかいたり先のとがったもので押しったりしないでください。
- ・表示面・裏面にかかわらず、液晶ディスプレイに強い圧力が加わると、画面にムラが発生する場合があります。
- ・液晶ディスプレイにゴムやビニール製品を長時間接触させないでください。表面がはげたり、変質したりすることがあります。

■カバーキーボードの取り扱い上の注意 (arrows Tab RH77/X、WR1/X のみ)

- ・火気や暖房機器を近づけないでください。
- ・直射日光が当たる場所、高温、多湿の場所に放置しないでください。
- ・涼しく乾燥していて風通しの良い、ほこりや化学薬品のないところに保管してください。
- ・乳幼児の手の届かないところに保管してください。
- ・本製品は樹脂材製品（合皮ソファ、樹脂シートなど）の上に置かないでください。長時間の接触や、強い力でのかすれにより、色移りする場合があります。

- ・本製品は素材の特性上、時間と共に変色する場合があります。
- ・質感を大切に加工しているため、多少の色落ち、水漏れなどによる汚れ、シミになることがあります。ご了承ください。
- ・き裂などの破損、ほつれ、破れ、変形、劣化を発見した場合は、使用を中止してください。
- ・本製品はタブレットを収納、携帯するためのカバーです。他の用途ではご使用にならないでください。
- ・本製品は、タブレットを衝撃から保護するためのカバーではありません。
- ・本製品は、収納物の傷防止を保証するものではありません。
- ・アルコール類またはその他の薬剤を本製品に付着させないでください。
- ・硬い布で本製品を拭かないでください。
- ・キーボードスタイルで使用する場合は、不安定な場所に設置しないでください。落下により、けがや故障の原因となることがあります。
- ・キーボードスタイルで周辺機器を接続する場合は、タブレット本体を押さえながら、接続してください。タブレット本体が転倒するおそれがあります。
- ・ご購入直後は、素材のにおいがすることがありますが、時間と共に少なくなっていくしますので、ご了承ください。
- ・本製品には、下図の点線部分に磁石が取り付けられています。本製品に心臓ペースメーカーや磁気カードなど、磁気の影響を受けやすいものは近づけないでください。故障やデータ消失などのおそれがあります。

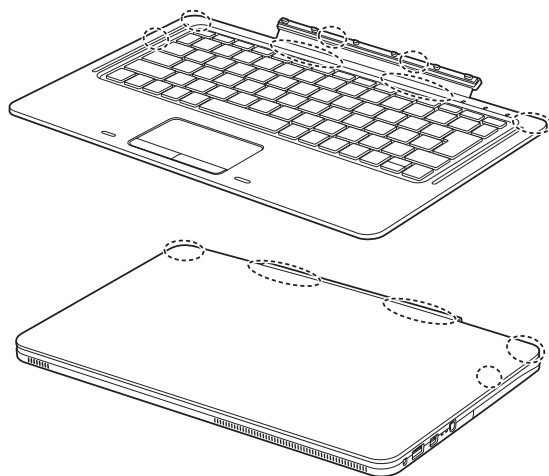

- ・洗濯はできません。汚れた場合は、水にひたした布をよく絞ってから汚れを拭き取り、その後、乾いた布で拭いてください。
- ・ベンジン、シンナー、アルコールなどの溶剤や家庭用洗剤・化学ぞうきんは、変質、変色するおそれがありますので、使用しないでください。
- ・ぬれたときは、乾燥したタオルなどでぬれた部分の水分を拭き取り、形を整えた後、陰干しして充分乾かしてください。

- ・カバーキーボードをタブレット本体に取り付けてお使いの場合、次の点に注意してください。
 - ・タブレット本体を立ててお使いの場合、タッチパネルを操作するときは強く画面を押さないでください。タブレット本体が倒れて、けがや故障の原因になることがあります。
 - ・タブレット本体を持ち運ぶときは、カバーを閉じてください。
 - ・カバーキーボード部分だけを掴んで、持ち上げたり振り回したりしないでください。タブレット本体の故障または破損の原因となることがあります。
 - ・カバーキーボードを開閉するときは、次の点に注意してください。
 - タブレット本体やカバーキーボードに衝撃を与えないようにゆっくりと開閉してください。
 - 無理に大きく開けないでください。
 - ・タブレット本体とカバーキーボードの間に、物をはさまないでください。
 - ・カバーキーボードをタブレット本体裏面まで開いた状態で、タブレット本体を操作したり持ち運んだりしないでください。

■U スタンドの取り扱い上の注意

(arrows Tab RH77/X、WR1/Xのみ)

- ・U スタンドを開いてタブレット本体を立ててお使いの場合、次の点に注意してください。
 - ・タッチパネルを操作するときは強く画面を押さないでください。タブレット本体が倒れて、けがや故障の原因になることがあります。
 - ・タブレット本体を持ち運ぶときは、U スタンドを閉じてください。
 - ・U スタンド部分を掴んで、持ち上げたり振り回したりしないでください。タブレット本体やU スタンドの故障または破損の原因となることがあります。
 - ・U スタンドを閉じるときに、指などをはさまないようにしてください。けがの原因となることがあります。
 - ・強く押ししたりしないでください。U スタンドの故障または破損の原因となることがあります。

■スリムキーボードの取り扱い上の注意

(arrows Tab WQ2/Xのみ)

- ・液晶ディスプレイを閉じてもスリープにしない設定の場合は、電源が入っているときに液晶ディスプレイを閉じないでください。放熱が妨げられ、故障の原因となることがあります。
- ・使用するアプリによっては、スリムキーボードのパームレスト部（手を載せる部分）が多少熱く感じられることがあります。長時間使用する場合には低温やけどを起す可能性がありますので、ご注意ください。
- ・スリムキーボードに接続したまま移動させるときは、液晶ディスプレイを閉じてください。
- ・液晶ディスプレイを開閉するときは、次の点に注意してください。
 - ・衝撃を与えないようにゆっくりと開閉してください。
 - ・無理に大きく開けないでください。
- ・液晶ディスプレイを開いたまま、本製品を裏返して置かないでください。

- ・タブレット本体とスリムキーボードの間に、物をはさまないでください。
- ・ほこりや異物などによって液晶ディスプレイ（タッチパネル）が傷つくことを防止するため、スリムキーボードにクロスを添付しています。タブレット本体にスリムキーボードを取り付けて本体を閉じるときには、タブレット本体とスリムキーボードの間にクロスを挟んで使用してください。

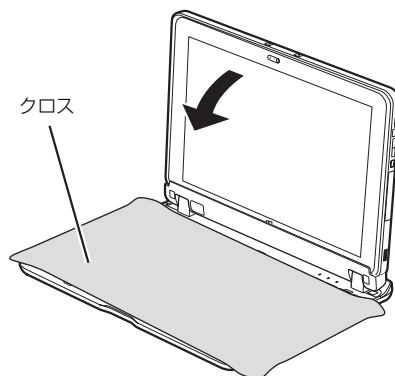

■雷についての注意

落雷の可能性がある場合は、タブレットの電源を切るだけでなく、すべてのケーブル類を抜いておいてください。また、雷が鳴り出したときは、落雷の可能性がなくなるまでタブレット本体やケーブル類、およびそれらにつながる機器に触れないでください。

□落雷について

落雷には、直撃雷と誘導雷の2種類あります。直撃雷と誘導雷のどちらでも避雷器で保護できない可能性があります。

・直撃雷

避雷針によって雷を誘導して対象物を保護できます。ただし、避雷器の許容値を超えた非常に大きな雷を受けた場合には、避雷器を用いてもタブレット本体を保護できないことがあります。

・誘導雷

タブレットの故障は主に誘導雷によって起こります。雷により周囲に強力な電磁場ができると発生し、電線や電話線などから侵入するのが誘導雷です。タブレットの場合、電源ケーブル、外部機器との接続ケーブル、LANケーブルなどから誘導雷の侵入が考えられます。誘導雷を防ぐにはケーブル類を抜くなどの対策が必要です。

□落雷時の故障について

落雷によるタブレット本体の故障は、保証期間内でも有償修理となります。

故障の状況によっては、修理費用が高額になることもあるので、ご注意ください。

また、場合によっては、落雷によってタブレット本体だけでなく周辺機器などが故障することもあります。

疲れにくい使い方

タブレットを長時間使い続けていると、目が疲れ、首や肩や腰が痛くなることがあります。その主な原因は、長い時間同じ姿勢でいることや、近い距離で画面やキーボードを見続けることです。タブレットをお使いになるときは姿勢や環境に注意して、疲れにくい状態で操作しましょう。

- ・ 次のようにして、画面の向きや角度を調節しましょう。
 - ・ 直射日光があたらないようにする
 - ・ 外光が直接目に入ったり画面に映り込んだりしないようにする
- ・ 画面の輝度や文字の大きさなども見やすく調節しましょう。
- ・ 目と画面との距離をとり、疲れにくい位置を保って利用しましょう。
- ・ 1 時間以上続けて作業しないようにしましょう。
 - ・ 続けて作業をする場合には、1 時間に 10 ～ 15 分程度の休憩時間をとりましょう。
 - ・ 休憩時間までの間に 1 ～ 2 分程度の小休止を 1 ～ 2 回取り入れましょう。
- ・ カバーキーボードまたはスリムキーボードを取り付けてタブレット本体を立ててお使いの場合、次の点にも注意しましょう。
 - ・ 背もたれのあるいすに深く腰かけ、背筋を伸ばす
 - ・ いすの高さを、足の裏全体が付く高さに調節する
 - ・ 手首や腕、肘は机やいすの肘かけなどで支えるようにする
 - ・ 固くて水平な場所に置く
 - ソファーの上など、柔らかい場所や不安定な場所に置くと、落下によるケガや故障の原因となることがあります。

認定および準拠について

このタブレットに固有の認定および準拠マークに関する詳細（認証・認定番号を含む）は、次の手順で表示される画面で確認できます。

- 1 BIOS セットアップを起動します。
- 2 「情報」（「Info」）メニューから「認証表示」（「Display Regulatory Compliance」）を選択します。
BIOS セットアップについて詳しくは、『取扱説明書 <活用ガイド>』（→ P.38）の「使いこなすために」－「BIOS の設定」をご覧ください。

各部の名称について

このタブレットの各部の名称は次のとおりです。

Point

- ▶ 各部の働きやカバーキーボード、クレードルなどについては、『取扱説明書<活用ガイド>』（→ P.38）の「各部の名称と働き」をご覧ください。

arrows Tab RH77/X、WR1/X

□ 本体表面

- ① イン Web カメラ
- ② 液晶ディスプレイ
(タッチパネル搭載)
- ③ Windows ボタン
- ④ クレードル接続コネクタ
- ⑤ カバーキーボード接続コネクタ
- ⑥ マイク・ラインイン・ヘッドホン・
ラインアウト・ヘッドセット
兼用端子
- ⑦ USB3.0 コネクタ
(電源オフ USB 充電機能対応)
- ⑧ miniDisplayPort コネクタ
- ⑨ 状態表示 LED
⏻ 電源ランプ
➡ バッテリー充電ランプ
- ⑩ ダイレクト・メモリースロット [注]

注：ダイレクト・メモリースロットを使うときは、Uスタンドを開き、カバーを開けます。

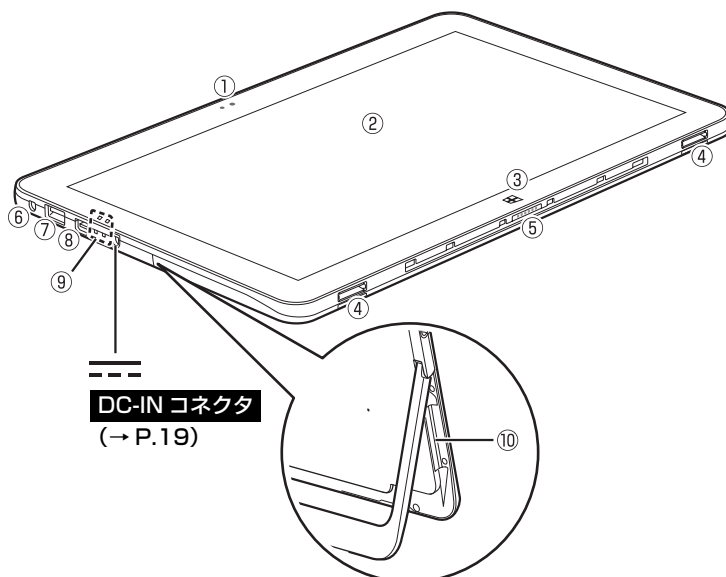

□ 本体裏面

- ⑪ リセットスイッチ
- ⑫ Uスタンド (ユースタンド)
- ⑬ スピーカー
- ⑭ 排気孔
- ⑮ アウト Web カメラ
- ⑯ 音量調節ボタン

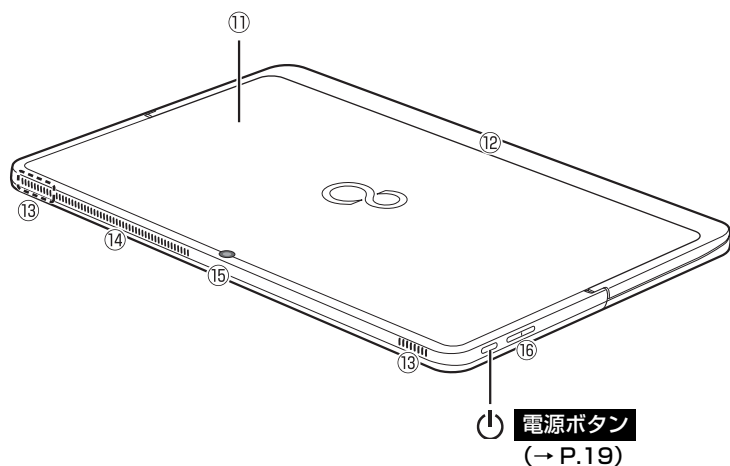

■arrows Tab WQ2/X

□本体表面

- | | | |
|--------------------------|------------------------|---------------|
| ① イン Web カメラ | ⑤ ペンひも取り付け用穴 | ⑨ スピーカー |
| ② 液晶ディスプレイ
(タッチパネル搭載) | ⑥ ヘッドホン・ヘッドセット
兼用端子 | ⑩ USB3.0 コネクタ |
| ③ Windows ボタン | ⑦ microHDMI コネクタ | ⑪ USB2.0 コネクタ |
| ④ ドッキングコネクタ | ⑧ バッテリー充電ランプ | |

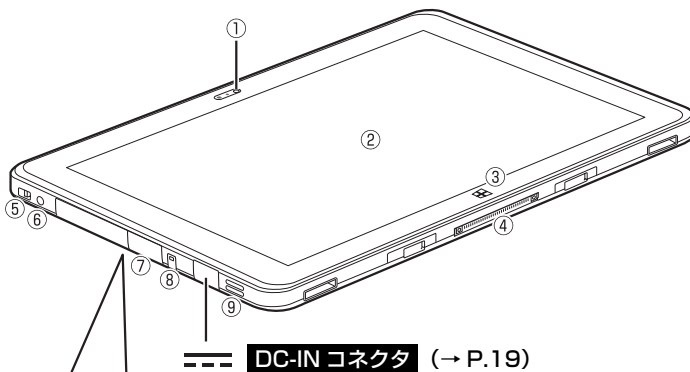

DC-IN コネクタ (→ P.19)

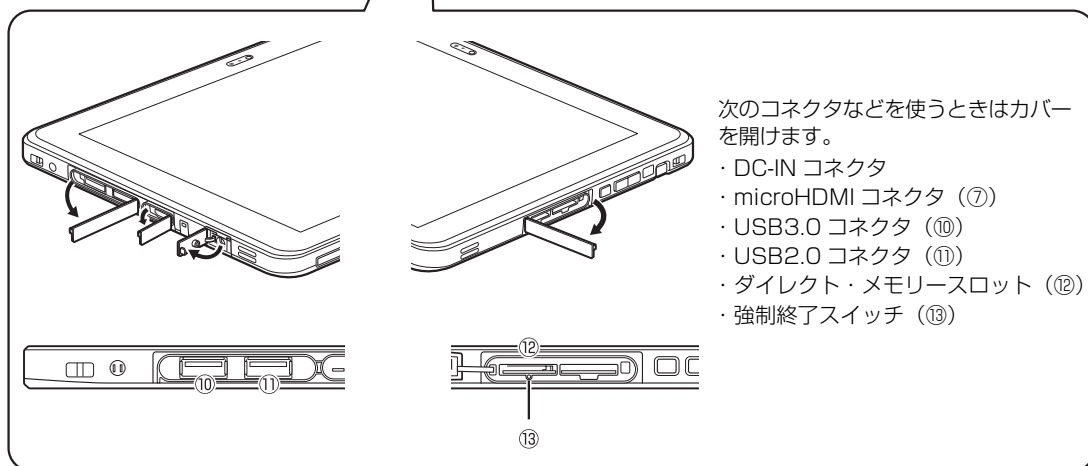

□本体裏面

- | |
|-----------------|
| ⑫ ダイレクト・メモリスロット |
| ⑬ 強制終了スイッチ |
| ⑭ アウト Web カメラ |
| ⑮ ペンひも取り付け用穴 |
| ⑯ ペンホルダー (ペン) |
| ⑰ 音量調節ボタン |
| ⑱ ショートカットボタン |
| ⑲ スピーカー |

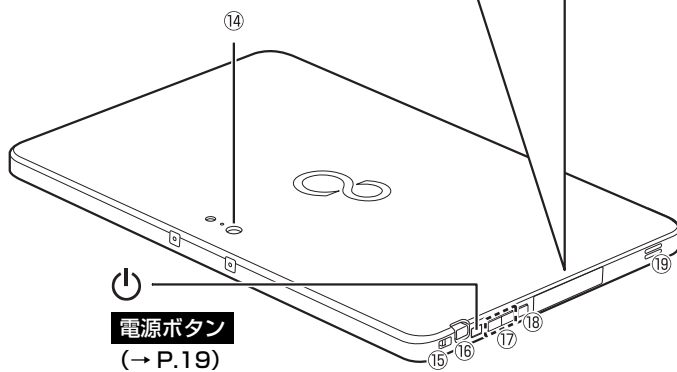

電源ボタン
(→ P.19)

セットアップする

セットアップを始める前のチェック

セットアップの準備が整っているか確認してください。

添付品はそろっていますか？

タブレットを使用する場所は決まっていますか？

→ 使用場所については、「タブレットの使用環境についての注意」(→ P.12) をご覧ください。

ワイヤレス(無線 LAN) で接続するため、ネットワーク名 (SSID) とパスワードを確認しましたか？

※無線LANアクセスポイントやルーターのパスワード(KEY、暗号化キーなど) は、機器本体の側面や底面、またはマニュアルに記載されています。(出荷時に設定されている場合)
※インターネットに接続する準備ができていない場合は、プロバイダーと契約してください。

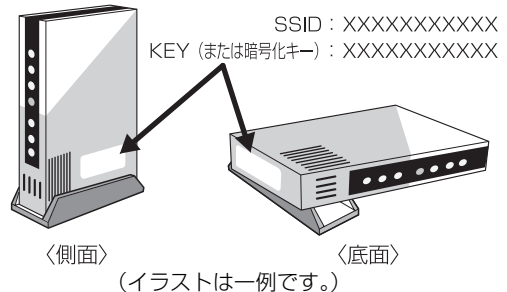

セットアップの流れを確認する

タブレットの準備をする (→ P.19)

Windows のセットアップをする (→ P.19)

Windows のセットアップをする

Windows を終了する

タブレットを快適にお使いいただくための準備をする (→ P.30)

● **セットアップ前に周辺機器を接続しないでください**
プリンター、USB メモリ、メモリーカードなどは、「Windows のセットアップをする」が終わるまで接続しないでください。クレードルや、カバーキーボード、スリムキーボードも接続しないでください (添付機種のみ)。

● **セットアップはタッチで行ってください。**
スタイラスペンは使わないでください (添付機種のみ)。

● **必ず AC アダプタを接続してください**
途中でバッテリー残量がなくなると電源が切れてしまい、故障の原因になる場合があります。

所要時間は約 30 分～ 1 時間です。

● **このあいだは絶対に電源を切らないでください**
途中で電源を切ると、故障の原因になる場合があります。

● **時間に余裕をもって作業してください**

これでセットアップは完了です。一息ついたら、楽しくタブレットを使いこなすために「この後の使い方」(→ P.35) をご覧ください。

タブレットの準備をする

1 タブレットを電源に接続します。

- ① AC アダプタに電源ケーブルを接続します。
- ② タブレット本体側面の DC-IN コネクタ (→ P.16) に接続します。
arrows Tab WQ2/X の場合は、DC-IN コネクタのカバーを開けます。
- ③ 電源プラグをコンセントに接続します。
AC アダプタに突起がある場合は、その面を下にして設置します。

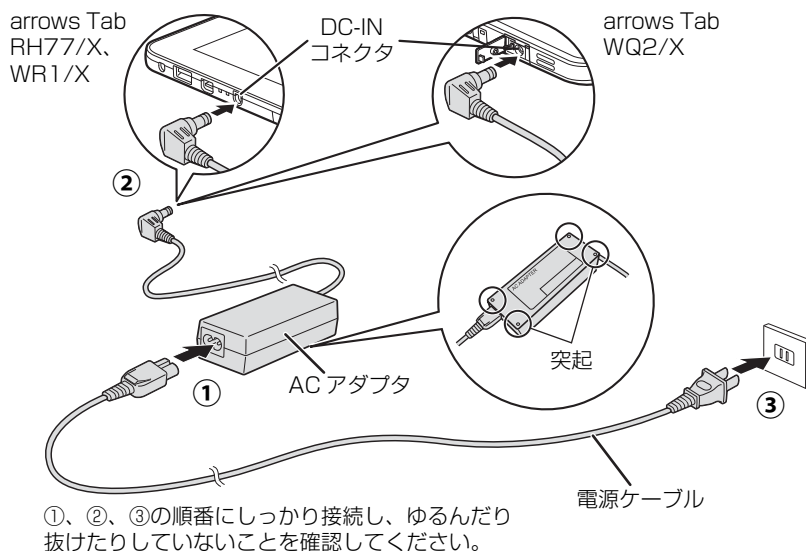

(イラストは機種や状況により異なります)

Windows のセットアップをする

1 無線 LAN をお使いになる場合、接続するネットワーク名 (SSID) とパスワードを確認します (→ P.18)。

2 電源ボタン (⏻) を 2 秒ほど押し続けます。

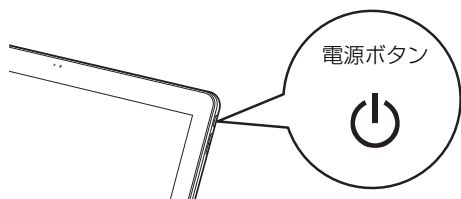

(イラストは機種や状況により異なります)

重要

- ▶ 「こんにちは」画面が表示されるまで絶対に電源を切らないでください。

3 「こんにちは」画面が表示されるまで、そのまましばらくお待ちください。

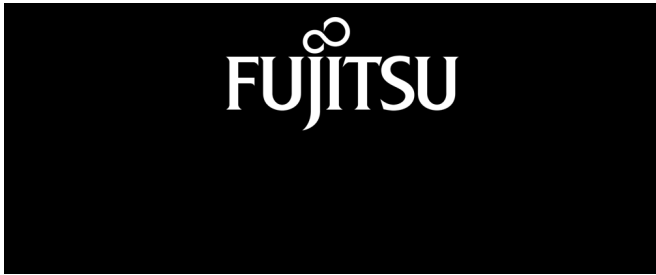

画面が何度か変化します。

Point

- ▶ しばらく操作をしないと省電力機能が働き、画面が真っ暗になることがあります。電源が切れたわけではありません。元の画面に戻すため、電源ボタン (⏻) をポチッと押してください。

4 「こんにちは」画面が表示されたら、「次へ」をタップします。

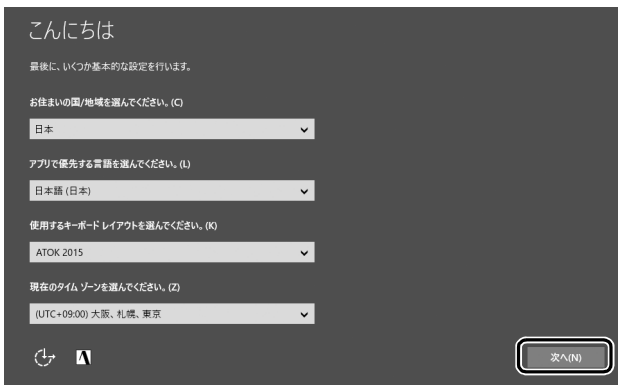

(これ以降の画面は機種や状況により異なります)

5 ライセンス条項をよく読みます。読み終わったら「承諾する」をタップします。

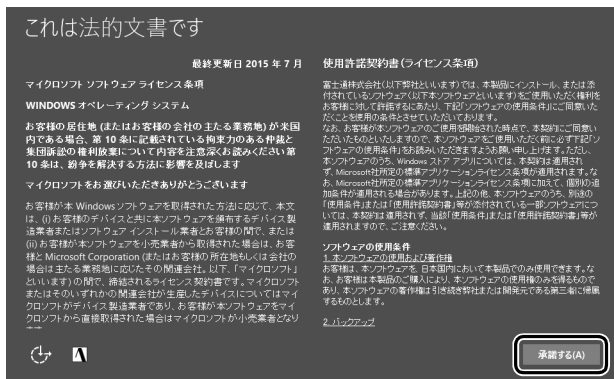

6 お使いになるネットワーク名 (SSID) をタップします。

わからない場合は、無線 LAN アクセスポイントのマニュアルをご覧ください。



ネットワーク名 (SSID) は、無線 LAN アクセスポイント (ルーターなど) の側面または背面に、記載されている場合があります。

Point

- ▶ セキュリティのためネットワーク名 (SSID) が表示されないように設定している場合は、「非公開のネットワーク」をタップし、画面の表示に従って操作してください。「非公開のネットワーク」は画面下に隠れていることがあります。ネットワーク名の一覧を上スクロールしてください。

7 お使いになるネットワークのパスワードを入力します。



- ① 「セットアップを始める前のチェック」 (→P.18) で調べておいたパスワード (KEY、暗号化キー) を入力します。
 - ・ タッチキーボードを使用します。入力する場所をタップすると、画面上にタッチキーボードが表示されます。
 - 例: 「fmv1」と入力する場合は、タッチキーボードで「f」、「m」、「v」とタップし、「&123」をタップして英字キーと、記号キー/数字キーの画面を切り替えて「1」をタップします。
 - ・ 「ルーターのボタンを押しても接続できます。」と表示されていたら、無線 LAN アクセスポイント (ルーター) のボタンを押して接続できる場合があります。詳しくは、無線 LAN アクセスポイントのマニュアルをご覧ください。
- ② 「次へ」をタップします。

8 「簡単設定を使う」をタップします。

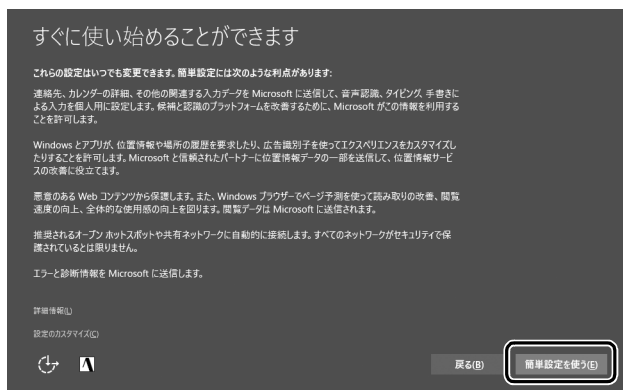

9 「作成しましょう!」をタップします。

タブレットへサインインするため、および「Office」を使うために Microsoft アカウント（メールアドレス）を新規作成します。

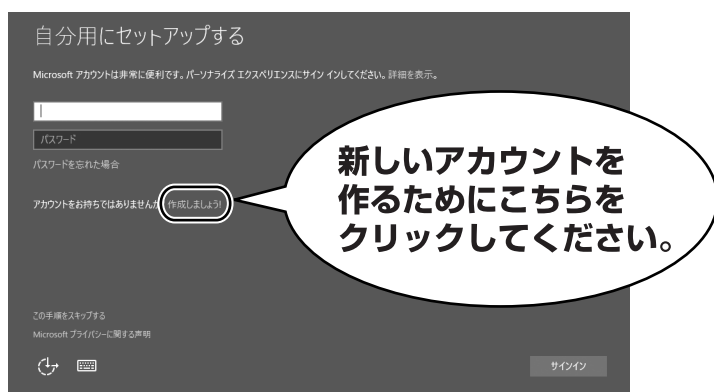

Point

- ▶ すでにお持ちの Microsoft アカウントでサインインすることもできます。その場合は入力欄に Microsoft アカウントとパスワードを入力し、「サインイン」をタップしてください。その後は画面の指示に従ってセットアップを続けてください。
- ▶ 右のような画面が表示された場合は、「インターネットに接続せずにセットアップしたときは」(→ P.60) の手順に従って、セットアップを続けてください。



Microsoft アカウント作成で困ったときは

手順 9 ~ 17 の操作については、日本マイクロソフト株式会社のサーバーにインターネットで接続して行っています。本書と異なる画面が表示された場合など、ご不明な点は日本マイクロソフト株式会社にお問い合わせください。

日本マイクロソフト株式会社 Answer Desk (アンサーデスク)

※お電話で問い合わせると、「マイクロソフト コミュニティ」のご利用を案内される場合があります。

電話番号：0120-54-2244

受付時間：月～金 / 9:00 ~ 18:00、土・日 / 10:00 ~ 17:00 (祝祭日、指定休業日を除く)

マイクロソフト コミュニティ

URL : <http://answers.microsoft.com/ja-jp/>

10 「新しいメールアドレスを取得」をタップします。

11 新しく Microsoft アカウント（メールアドレス）を作ります。

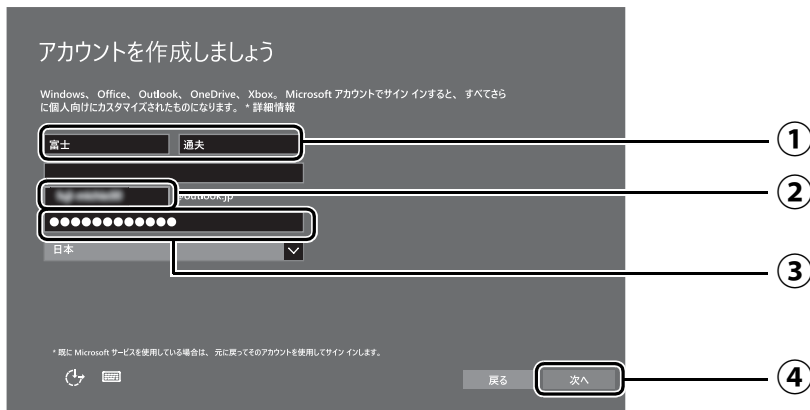

- ① 姓・名を入力します。
- ② Microsoft アカウント（メールアドレス）として使いたい文字列を入力します。
半角英数字（a～z、A～Z、0～9）およびピリオド（.）、ハイフン（-）、下線（_）のみ使用できます。
入力後、使用可能かどうか、上部に表示されます。使えなかった場合、他の文字列を入力してください。

- ③ パスワードを入力します。

【パスワードの作成例】

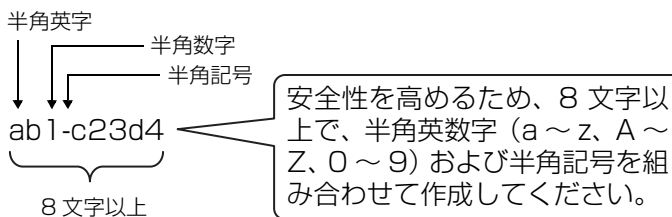

※ 例とまったく同じ文字をパスワードとして使わないでください。

- ④ 「次へ」をタップします。

12 次の欄に手順 11 で作った Microsoft アカウントとパスワードを記入します。

The form has two input fields: 'Microsoft アカウント' (Microsoft Account) and 'パスワード' (Password). The account field contains an '@' symbol. A pencil icon is in the top right corner of the form area.

※第三者に漏れないように十分に注意して管理してください。

パスワードは絶対に忘れないようにしてください。
• Windows のサインインのときに毎回入力が必要です。
• 「Office」をインストールするときにも必要です。

13 パスワードを忘れた場合のセキュリティ情報を入力します。

ここで入力した情報で、パスワードを再設定することができます。

「電話番号」と「連絡用メールアドレス」のどちらか1つを必ず入力してください。

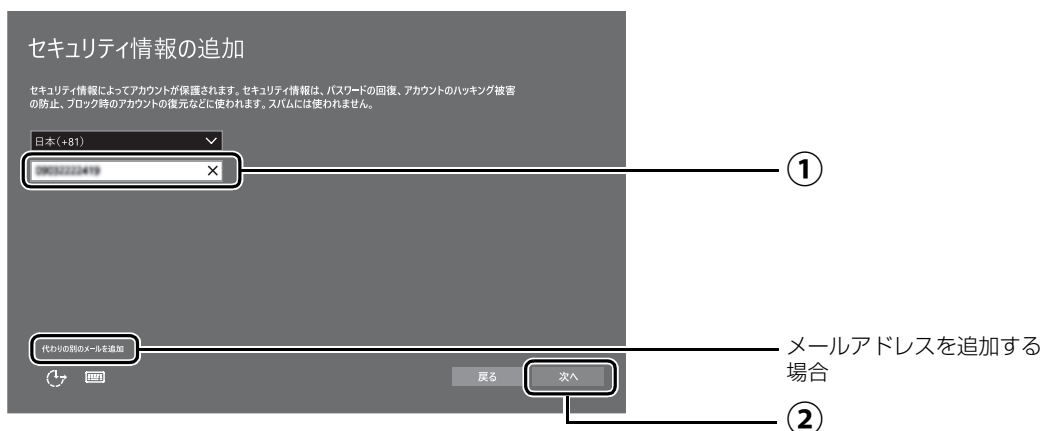

■電話番号を追加する場合

① 電話番号を入力します。固定電話と携帯電話（スマートフォンを含む）、どちらの番号も使用できます。

本人確認をするときに必要になります。すぐに対応できる電話番号を入力してください。

② 「次へ」をタップします。

■メールアドレスを追加する場合

「代わりに別のメールを追加」をタップします。

メールアドレスの入力画面が表示されたら、メールアドレスをセキュリティ情報に追加します。

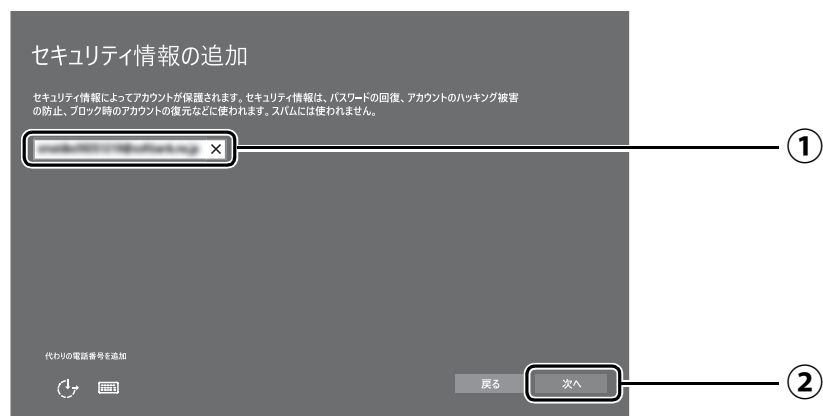

① 以前から使用しているメールアドレスを入力します（携帯電話およびスマートフォンのメールアドレスを除く）。本人確認をするときに必要になります。すぐに対応できるメールアドレスを入力してください。

② 「次へ」をタップします。

14 「次へ」をタップします。

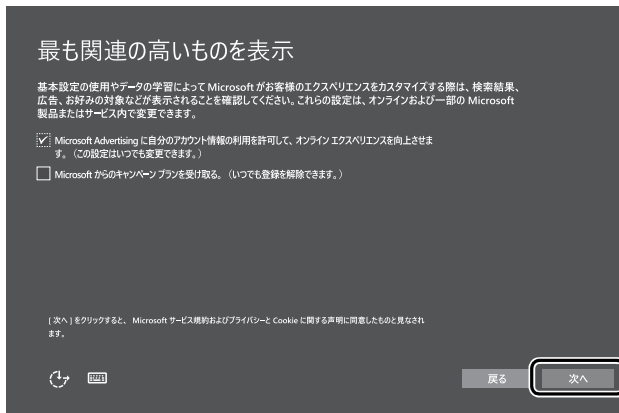

15 PIN の登録画面が表示されたら、①「この手順をスキップする」をタップします。

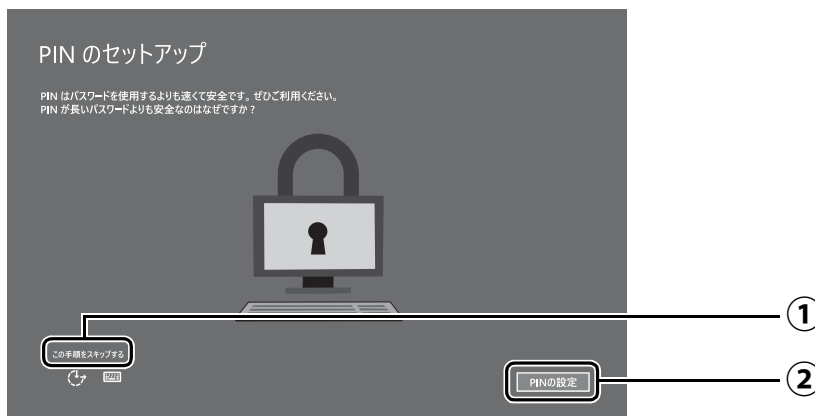

「この手順をスキップする」は画面下に隠れている場合があります。画面を上スクロールしてください。

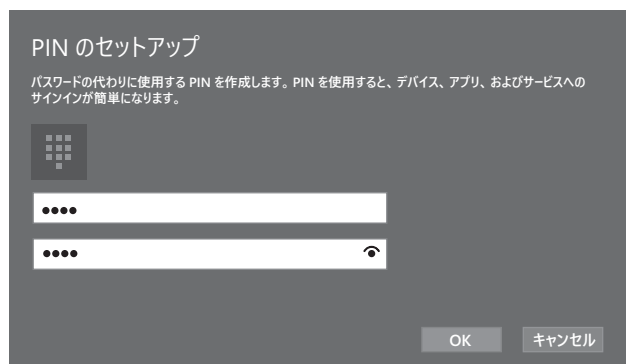

Point

- ▶ PIN を設定する場合は、
② 「PIN の設定」をタップしてください。PIN の入力画面が表示されます。
数字 4 桁を上段に入力し、下段にも同じ数字4桁を確認入力し、「OK」をタップすると PIN を設定できます。「キャンセル」をタップすると、PIN を設定しないまま次の画面に進みます。



- ▶ PIN の設定はセットアップ後に行うこともできます。 ▶  (設定) ▶ 「アカウント」
▶ ウィンドウ左の「サインインオプション」の順にタップしてください。

16 OneDriveの説明画面が表示された場合は、「次へ」をタップします。

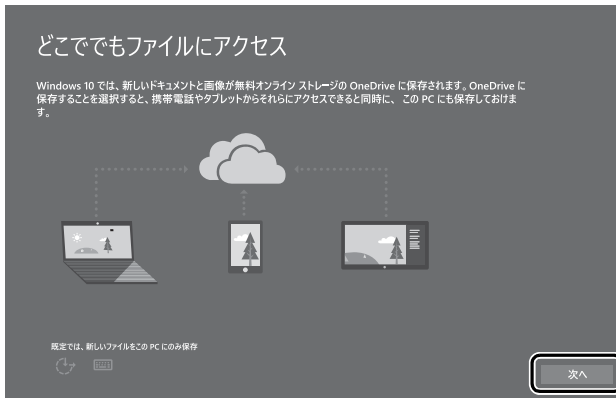

17 Cortanaの説明画面が表示された場合は、「Cortanaを使う」をタップします。



18 「富士通サービス&サポートのご利用登録」の説明をよく読んで、ご利用登録をします。

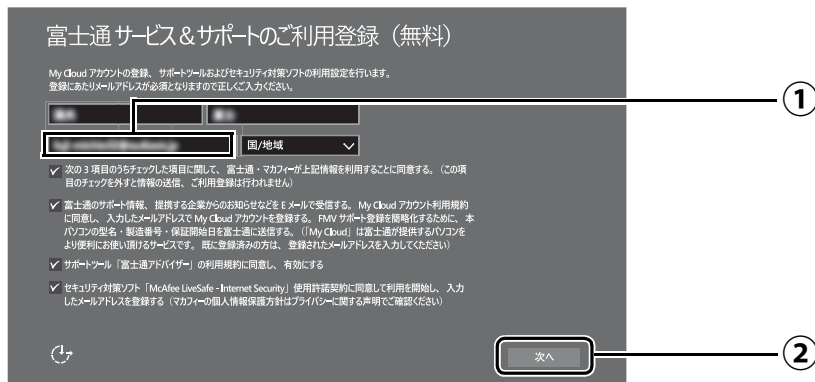

① 「My Cloud ID」として使用するメールアドレスを入力します。
ここで入力したメールアドレスは、「マカフィー リブセーフ」のメールアドレス登録にも使用します。

② 「次へ」をタップします。

Point

- ▶ ①には Microsoft アカウントで使用した「メールアドレス」が入力されている場合があります。My Cloud アカウントとしてお使いになりたい場合はそのままお使いください。すでに別のメールアドレスを「My Cloud ID」に登録済の場合は、入力しなおしてください。
また別のメールアドレスを「My Cloud ID」にしたい場合も、入力しなおしてください。
- ▶ メールアドレスは正しく入力してください。パスワードのご連絡など重要な通知も行います。
- ▶ ここで入力したメールアドレスは、Windows セットアップ完了後の「富士通パソコンユーザー登録」のときにも使用します（→ P.32）。
- ▶ 入力欄の上段には Microsoft アカウントで使用した「名」、「姓」が入力されている場合があります。こちらは特に変更する必要はありません。
- ▶ 「国 / 地域」は選択する必要はありません。

マカフィー リブセーフのユーザー登録で困ったときには

「マカフィー株式会社 テクニカルサポートセンター」へお問い合わせください。
電話：0570-060-033（携帯電話からの場合：03-5428-2279）
受付時間：9:00～21:00（年中無休）

19 デスクトップが表示されるまで待ちます。

デスクトップが表示されるまで画面が何回か変化します。



■ (スタート) をタップすると、「スタート」メニューが表示されます。

20 ■▶■ (電源)▶「シャットダウン」の順にタップします。

Windows のセットアップを完了させるため、いったん終了させてください。

➡ この後は、「タブレットを快適にお使いいただくための準備をする」(→ P.30) に進んでください。

タブレットを快適にお使いいただくための準備をする

「はじめに行う設定」で初期設定する

「はじめに行う設定」から、タブレットを快適にお使いになるために必要な初期設定を行ってください。

1 電源ボタン（）を2秒ほど押し続けます。

2 ロック画面が表示されたら、下から上にスライドします。
スライドとは画面に指を押し付けながら動かす操作です。



（これ以降の画面は機種や状況により異なります）

（ロック画面）

3 パスワードを入力し、 をタップします。

「Windows のセットアップをする」の手順 12（→ P.24）で記入したパスワードです。

Point

- ▶ 「Windows のセットアップをする」の手順 15（→ P.26）で PIN の登録をしている場合は PIN を入力します。

4 10 秒程度待ちます。

デスクトップに「はじめに行う設定」ウィンドウが自動で表示されます。

5 「FMV によろこそ！」画面で、「次へ進む」をタップします。



Point

- ▶ 後で「はじめて行う設定」で初期設定を行いたい場合は「はじめて行う設定」の ✕ をタップし、「終了」をタップしてください。未確認のページがあるため、タブレットを再起動したときに、「はじめて行う設定」が自動起動されます。

次のように起動することもできます。

🪟 ▶ ☰ (すべてのアプリ) ▶ 「FUJITSU - はじめて行う設定」▶ 「はじめて行う設定」の順にタップします。「はじめて行う設定」は下の方に隠れているのでスクロールして表示してください。

6 「パソコンのユーザー登録」画面が表示されたら、次のように操作し、富士通パソコンユーザー登録を行います。



富士通パソコンユーザー登録を行い、ご購入されたタブレットとお客様の情報を、富士通に登録していただくと1年間の無料電話相談などの手厚いサポートや専用の充実したサービスをご利用いただけます（入会費・年会費無料）。

1. ①「登録画面を表示する」をタップします。
2. 「はじめて行う設定 - ユーザー登録をする」ウィンドウが表示されたら、「パソコンの情報を送信する（推奨）」をタップします。
3. メールアドレスを入力する画面が表示された場合は、Windowsのセットアップ中の「富士通サービス&サポートのご利用登録」（→ P.28）でご登録いただいたメールアドレスを入力します。
4. 画面上の説明をお読みにになり、手続きを行います。
5. 手続きが完了したら「はじめて行う設定」に戻り、②「次へ進む」をタップします。

7 「ブラウザーのおすすめ設定 Office のセットアップ」画面が表示されたら、次のように操作します。



- ① 「設定を追加する」をタップし、「ブラウザーのおすすめ設定が完了しました。」というメッセージが出たら「OK」をタップします。
ブラウザーの「お気に入り」に富士通おすすめのサイトが追加されます。
- ② 「Office のセットアップ」が表示されている場合は、「手順を表示する」をタップします。
「Office」のインストールやセットアップ方法を説明するページが表示されます。よく読んで必要に応じてセットアップをしてください。

Office のセットアップで困ったときは

「日本マイクロソフト株式会社 Answer Desk (アンサーデスク)」にお問い合わせください。

電話番号：0120-54-2244

受付時間：月～金／9:00～18:00、土・日／10:00～17:00

(日曜はインストール サポートのみ) (祝祭日、指定休業日を除く)

- ③ 「はじめて行う設定」に戻り、「次へ進む」をタップします。

8 「My CloudであなたのPCライフをもっと楽しく快適に」画面が表示されたら、次のように操作します。



① 「My Cloud ホームを起動する」をタップします。

「My Cloud ホーム」から、My Cloud のすべてのアプリ、サービスがご利用になります。ぜひご利用ください。

② 「はじめに行う設定」に戻り、「アプリを終了する」をタップします。

「アプリを終了してよろしいですか？」というメッセージが表示されます。

9 「はじめに行う設定」を終了します。

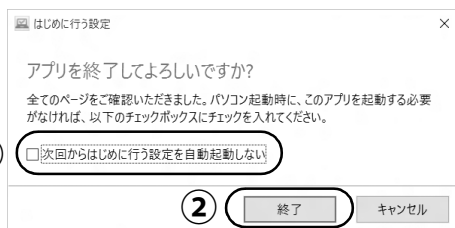

① 「次回からはじめに行う設定を自動起動しない」をタップし、にします。

タブレットを再起動したときに、「はじめに行う設定」が表示されなくなります。

② 「終了」をタップします。

すべての項目を実行するとセットアップは完了です。

この後の使い方

このタブレットの機能を充分活用するために、セットアップ後にやっておくとよいこと、知っておくとよいことをご紹介します。

Point

- ▶ カバーキーボード、スリムキーボード、クレードルの詳しい説明は、📖『取扱説明書<活用ガイド>』（→ P.38）をご覧ください。

スタイラスペンを使う（arrows Tab RH77/X、WR1/Xのみ）

スタイラスペンを使うときは、次のように添付の乾電池を入れます。

スタイラスペンやペンホルダーの使い方について詳しくは、📖『取扱説明書<活用ガイド>』（→ P.38）の「取り扱い」－「スタイラスペン」をご覧ください。



ペンの上部を回して開け、乾電池を入れた後、ペンの上部を元に戻します。

Uスタンド、カバーキーボードを使う（arrows Tab RH77/X、WR1/Xのみ）

■ Uスタンドを開く／閉じる

図のようにUスタンドを開閉できます。また、Uスタンドを開くと、タブレット本体を立てて使えます。

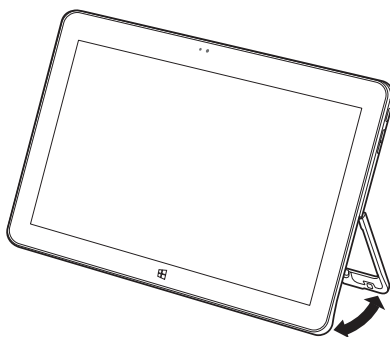

■ カバーキーボードを取り付ける

タブレット本体のカバーキーボード接続コネクタと、カバーキーボードの本体接続コネクタの位置をあわせながら固定されるまで近づけます。

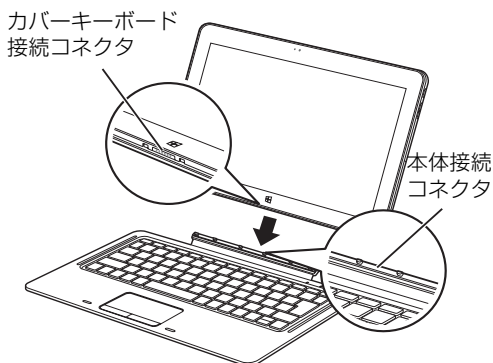

■ カバーキーボードを取り付けたときの使い方

□ キーボードスタイル

U スタンドを開いてタブレット本体を立てると、ノートパソコンと同じ感覚でキーボードとフラットポイントを操作できます。

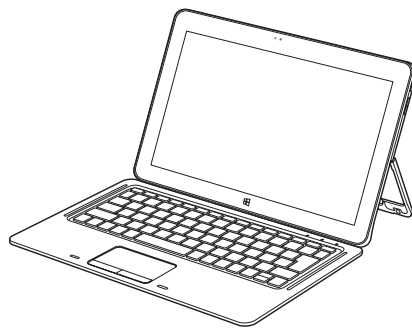

□ 持ち運びスタイル

キーボードをたたんで持ち運べます。キーボードをたたむときは、タブレット本体とカバーキーボードの間に、物をはさまないように注意してください。

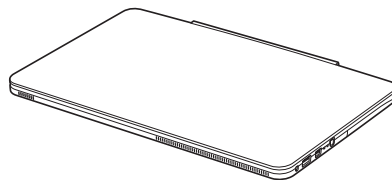

■ カバーキーボードを取り外す

タブレット本体とカバーキーボードをしっかりと持って、タブレット本体を引っ張ります。

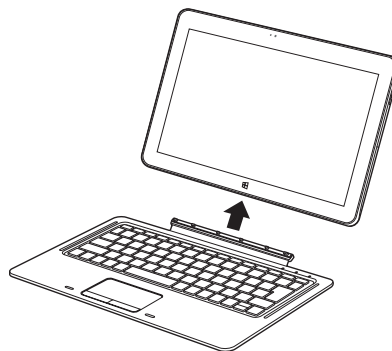

Point

- ▶ カバーキーボードを取り付けたり、取り外したりすると、Windows 10の「コンティニューアム」機能が自動的に起動し、モードの切り替えを確認するメッセージが表示されます。この機能を使って、カバーキーボードの取り付け、取り外しと連動して簡単にデスクトップモードとタブレットモードを切り替えることができます。デスクトップモードとタブレットモードについては、『Windows 10 基本操作クイックガイド』をご覧ください。

スリムキーボードを使う (arrows Tab WQ2/X のみ)

タブレット本体をご購入時に一緒に購入されていない場合は、別売として用意されています。

■ スリムキーボードを取り付ける

- ① タブレット本体のコネクタから、周辺機器を取り外します。
- ② スリムキーボードの本体接続コネクタ部を90°に開きます。
- ③ スリムキーボードの取り外しボタンを押して、赤いマークを確認します。
- ④ スリムキーボードとタブレット本体を接続します。

本体接続コネクタと、タブレット本体のドッキングコネクタ (→ P.17) の位置を合わせて、タブレット本体をまっすぐ下ろし、「カチッ」と音がするまでしっかりと取り付けます。

挿入のしかたによっては、「カチッカチッ」と2回音がする場合があります。

- ⑤ 接続後、タブレット本体を軽く引っ張り、きちんとロックされているか確認します。ロックされていない場合は、取り外しボタンを押してタブレット本体をいったん取り外してから、もう一度取り付けてください。

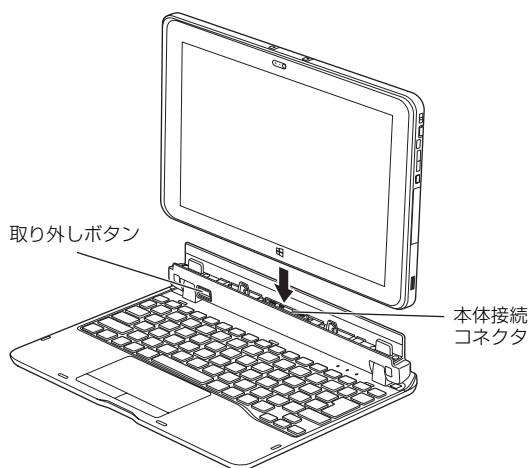

■ スリムキーボードを取り外す

- ① タブレット本体とスリムキーボードを90°に開きます。
- ② スリムキーボードの取り外しボタンを押し、タブレット本体をまっすぐ持ち上げます。

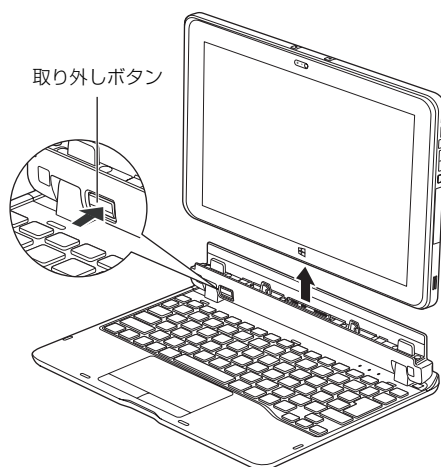

重要

- ▶ スリムキーボードの取り外しボタンを押す前に、タブレット本体を持ち上げないでください。タブレット本体を持ち上げていると、スリムキーボードの取り外しボタンが押せない場合があります。



『取扱説明書<活用ガイド>』を読む

『取扱説明書<活用ガイド>』にはこのタブレットを使いこなすための情報が掲載されています。必要に応じてお読みください。

「富士通アドバイザー」からご覧になれます。(『取扱説明書<スタートガイド>』および 『取扱説明書<活用ガイド>』が、まとめて表示されます。)

※サポートページ (<http://azby.fmworld.net/support>) からダウンロードすることもできます。

■ 『取扱説明書<活用ガイド>』の内容

●各部の名称と働き

本製品の各部分の名称と働きについて説明しています。

●取り扱い

本製品の基本的な取り扱い方法について説明しています。主な掲載内容は次のとおりです。

- ・ Windows のスタート/終了方法
- ・ キーボード、フラットポイント、メモリーカードなど各部の取り扱い方法
- ・ 音量や画面の明るさの調節
- ・ お手入れの方法

●バックアップ

本製品に搭載されている「バックアップガイド」を使って大切なデータをコピー（バックアップ）する方法や、回復ドライブ（USB）の作成方法を説明しています。

●使いこなすために

本製品ならではの機能のご紹介や、本製品を使いこなすための細かい設定方法などを説明しています。

- ・ @メニュー、My Cloud プレイ、ステータスパネルスイッチなどの搭載アプリの説明
- ・ スリープや節電方法
- ・ ディスプレイ、サウンド、通信の設定
- ・ BIOS の設定

できるだけ早くバックアップをとろう！

タブレットが起動しなくなってしまった場合に備え、外付けハードディスクやUSB メモリに、システム全体のバックアップをとったり、回復ドライブを作成したりすることをお勧めします。

詳しくは、『取扱説明書<活用ガイド>』（→ P.38）の「バックアップ」をご覧ください。「バックアップ」には、日々作成するデータをバックアップする方法も掲載されています。いろいろな方法を組み合わせトラブルに備えておきましょう。

回復ドライブを作成する

「回復ドライブの作成」(→P.55) をご覧になり、回復ドライブをできるだけ早く作成してください。回復ドライブを作成しておく、Windows に問題が発生し起動できなくなったときも、タブレットの状態を回復できます。

「富士通アドバイザー」を活用する

■ 安心・快適のための情報を受信する

Windows 10 の基本的な使い方や、古いタブレットからのデータの移行方法など、タブレットの使い始めに役立つ情報をお知らせしています。ぜひ早めにお読みください。

このほかにも、タブレットを安心・快適にお使いいただくためのお知らせを配信します。定期的にご確認ください。



- ▶ 新しくお知らせを受信した場合は、通知領域にメッセージが表示されます。タップすると、「富士通アドバイザー」が起動して、お知らせの詳細を確認することができます。

- ・メッセージが消えてしまったときは、デスクトップの (富士通アドバイザー) をダブルタップして「富士通アドバイザー」を起動してください。

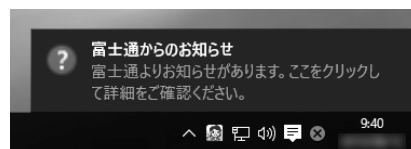

■ タブレットの操作で困ったときは

「トラブル解決」タブをタップすると、タブレットでよくあるトラブル(起動・終了時、Windows、アプリ関連など)について解決方法を調べることができます。

■ 「富士通アドバイザー」(スマートフォン版) のご紹介

「富士通アドバイザー」(スマートフォン版) をご利用いただくと、万が一、タブレットが起動しなかったり、インターネットに接続できなかったりする場合でも、サポート情報やマニュアルをご覧いただけます。

※ Android 4.0 以上、iOS7.0 以上を搭載したスマートフォンが必要です。

※ 「富士通アドバイザー」(スマートフォン版) の利用設定が必要です。

□ ダウンロード手順

1. 富士通アドバイザーアプリのダウンロードページを開きます。
<http://azby.fmworld.net/support/mycloudapps/download/#fjadviser>



スマートフォンから

2. Google play バナーまたは App Store のバナーをタップして、アプリをダウンロードします。



My Cloud を活用する

My Cloud [マイクラウド] は、タブレットを使って日常の生活をもっと楽しく便利にする、富士通が提供するアプリ、サービスです。My Cloud をご利用いただくには、「スタート」メニューの My Cloud ホーム 2.0 のタイルをタップすると、My Cloud のすべてのアプリ、サービスがご利用になります。

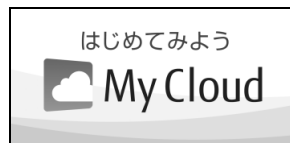

(My Cloud ホーム 2.0 のタイル)

My Cloud プレイ(マイクラウド プレイ)

「My Cloud プレイ」は、写真、音楽、動画、録画番組などのコンテンツを簡単に活用できるアプリです。家族の写真が日付や人物で自動的に整理され、簡単にデジタルアルバムや成長フォトムービーを作成できたり、外出先からスマートフォンで自宅のタブレットに保存してあるコンテンツを楽しんだり、さまざまな便利な機能がご利用いただけます。



MapMark (マップマーク)

「MapMark」は、気になるお店や行ってみたいスポットの Web ページから名称、住所、電話番号などの情報を簡単に地図上に登録できます。スマートフォン専用アプリを利用すれば、登録したスポットに近づいたときにお知らせをしてくれる、お出かけに活用できるサービスです。デスクトップの  (MapMark) をダブルタップするか、下記の URL から利用することができます。

「MapMark」ホームページ  <https://mapmark.fmworld.net/>

●「Microsoft Edge」で Web ページの情報を登録するには

行ってみたい飲食店や施設の Web ページを「Microsoft Edge」で開き、「共有」ボタンをタップします。

「MapMark Webクリップツール」をタップします。

写真やジャンルなどの登録内容を編集して、「マイスポットに登録」ボタンをタップすると、「MapMark」に登録されます。



※「Internet Explorer」をお使いの方はサービス内にある「MapMark へ登録」ボタンを「お気に入りバー」へ追加してご利用ください。

さらに詳しい説明をご覧になるには、ホームページをご覧ください。

「My Cloud アプリ」
ホームページ  http://azby.fmworld.net/mycloud/apps_top/

『ソフ得』ソフト使い放題

『ソフ得』ソフト使い放題」は、100種類以上、総額44万円相当のアプリが、月額540円（税込）で使い放題になる大変便利なサービスです。お申し込みいただくとすぐに、使いたいアプリを使いたいときに、いくつでもダウンロードして使用できます。

こんなアプリが使えます！（例）



パソコン高速化ソフト
Wise Care 365 Pro



漢字学習ソフト
漢字脳 中級



パソコンゲーム
IT将棋



写真編集ソフト
かんたん写真編集 3

- ・動画のダウンロードや保存
- ・データのバックアップ
- ・販促チラシや名刺を作成するビジネス用アプリ など・・・

（2015年12月時点取り扱いアプリ）

この他にも、多彩なジャンルのアプリをご用意しております。

使用できるすべてのアプリや使い方の詳細については、ホームページをご覧ください。

『ソフ得』ソフト使い放題
ホームページ



<http://azby.fmworld.net/bm/st3/>

Point

- ▶ ご利用にあたって必要となる環境などは、次のとおりです。
 - ・インターネットへの接続
 - ・My Cloud アカウント
- 『ソフ得』のお申込手続きの際に取得することもできます。
- ・クレジットカード
- ご利用料金のお支払いはクレジットカードのみとなります。

■ 使い放題ツール

『ソフ得』ソフト使い放題」をご利用になるには、「使い放題ツール」が必要になります。

「使い放題ツール」では、サービスへのお申し込み、アプリのインストール、インストールしたアプリの管理を行います。

このタブレットには、デスクトップに （ソフト使い放題セットアップ）が用意されています。ダブルタップすると「使い放題ツール」のインストールが開始されます。

※「使い放題ツール」のインストールは無料です。

My Cloud プレミアム

My Cloud プレミアムとは、月々のお支払いで、My Cloud のキャッシュバックや各種サービスがもっとお得に、FMV のサポートがもっと安心になる人気のサービスです。

2015 年 9 月より従来の「ベーシック」「あんしんプラス」コースに加え、さらに安心・お得・便利な特典をご利用いただける新コースを追加しました。

「あんしんスタンダード」コース

FMVご利用者様に おすすめ
FMVまるごとおまかせの
標準コース

月額:998円(税込)
※初月無料

【おすすめ新特典】

- (ご加入後2年目以降) 毎年1回パソコンかけつけ診断無料
▶パソコン専門の訪問スタッフが、お客様のタブレットを無料で診断します！
- 「ソフ得」ソフト使い放題サービス無料(通常価格:540円(税込)/月)
▶100種類以上のパソコンソフトが使い放題！
- パソコン出張サービス「ITチャレンジ」メニューが40%OFF
▶「ITチャレンジ」で、タブレット、スマホをもっと活用しましょう！

【人気の定番特典】

- 有料プレミアム電話サポート「PCコンシェルジュ」1年間無料
- (ご加入後2年目以降)毎年1回FMVの修理無料
- My Cloud モールのキャッシュバックが最大10倍
- 会員専用優待サイト「クラブオフ」ご利用可能
- 「FMV購入割引権」を最大1万円分プレゼント
- パソコン出張サービス「PC家庭教師」が20%OFF
- PC引取り点検サービスが20%OFF
- PCデータ復旧サービスが20%OFF

「あんしんワイド」コース

My Cloud プレミアムの全特典を
ご利用いただける最上位コース

月額:1,980円(税込)
※初月無料

FMVがもっと「安心」「お得」「便利」に！さらにスマホ・タブレットから住まいのお困りごとまで、幅広くサポート！
上記の「あんしんスタンダード」コースのすべての特典に加え、さらに以下のあんしんワイドコース限定特典がご利用いただけます。

- 住まいのトラブル/お困りごと駆け付けサービス使い放題(通常価格:8,640円(税込/1回))
- (ご加入から半年以降)ITチャレンジ1回無料
- スマホタブレットアドバイザーがご利用可能 その他にも特典多数

その他のコース・特典など、詳しくはホームページをご覧ください。

「My Cloud プレミアム」
ホームページ



<http://azby.fmworld.net/bm/p5/>

※無料期間は My Cloud プレミアムお申し込み時のキャンペーン内容によって異なる場合があります。あらかじめご了承ください。
※特典内容は変更になる場合がございます。最新情報は上記ホームページよりご確認ください。

■ お申し込み方法

1. デスクトップの  (My Cloud プレミアム) をダブルタップし、表示されるページより、お申し込み画面に進みます。
2. コース選択画面で、「あんしんスタンダード」コースまたは「あんしんワイド」コースを選択します。

困ったときは

メールや Office で困ったときは

「Outlook」(メールアプリ)や「Word」、「Excel」などの Office の製品については、アプリ提供元の日本マイクロソフト株式会社にお問い合わせください。

<p>オフィス ホーム ビジネス プレミアム Office Home & Business Premium</p> <p>オフィス パーソナル プレミアム Office Personal Premium</p> <p>オフィス モバイル Office Mobile</p> <p>エクセル ワンノート アウトLOOK 「Excel」、「OneNote」、「Outlook」、 パワーポイント ワード 「PowerPoint」、「Word」、 「楽しもう フォト ウィザード」のお問い合わせ 先もこちらです。</p>	<p>日本マイクロソフト株式会社 Answer Desk (アンサーデスク) 電話：0120-54-2244 受付時間：月～金 / 9:00～18:00、 土・日 / 10:00～17:00 (日曜はインストール サポートのみ) (祝祭日、指定休業日を除く) URL：http://support.microsoft.com/contactus/</p>
--	--

※搭載されているアプリはお使いの機種により異なります。

ウイルス対策アプリなどで困ったときは

マカフィー リブセーフのお問い合わせ先

マカフィー リブセーフ	マカフィー株式会社 URL : http://www.mcafee.com/japan/home/support/ ①テクニカルサポートセンター インストール方法、製品削除など技術に関するお問い合わせ窓口 電話 : 0570-060-033 (IP 電話からの場合 : 03-5428-2279) 受付時間 : 9:00 ~ 21:00 (年中無休) お問い合わせフォーム : http://www.mcafee.com/japan/mlsts/ ②カスタマーサービスセンター ご契約の更新、ご契約期間の確認など、ご契約に関するお問い合わせ窓口 電話 : 0570-030-088 (IP 電話からの場合 : 03-5428-1792) 受付時間 : 9:00 ~ 17:00 (土・日・祝祭日を除く) お問い合わせフォーム : http://www.mcafee.com/japan/mlscs/ マカフィー リブセーフの有効期限まで、サポートいたします。
-------------	--

「マカフィー リブセーフ 3年無償版」をご利用いただけます。

その他のアプリのお問い合わせ先

本製品に搭載されているアプリで、次の「アプリ提供会社がサポートするアプリ」以外は弊社がサポートいたします。
※搭載されているアプリはお使いの機種により異なります。

■アプリ提供会社がサポートするアプリ

記号	@nifty でブロードバンド	ニフティ株式会社 @nifty お申し込み受付デスク 電話 : 0120-50-2210 ※携帯電話・PHS からもご利用可 受付時間 : 10:00 ~ 19:00 (年中無休)
D	DigiBook® Browser for FUJITSU	株式会社 DigiBook 電話 : 03-6805-9240 FAX : 03-5468-1250 受付時間 : 10:00 ~ 17:00 (土・日・祝祭日を除く) URL : https://secure.digibook.net/contact/ Eメール : info@digibook.net
I	i-フィルター	デジタルアーツ株式会社 サポートセンター 電話 : 0570-00-1334 受付時間 : 10:00 ~ 18:00 (指定休業日を除く) URL : http://www.daj.jp/faq/ お問い合わせフォーム : http://www.daj.jp/ask/ 試用期間中、サポートいたします。
S	Skype	日本マイクロソフト株式会社 URL : https://support.skype.com/ja/



※搭載されているアプリはお使いの機種により異なります。

か 行	学研パーソナル英和辞典 学研パーソナル和英辞典 学研パーソナル現代国語辞典 学研パーソナル版漢字辞典	株式会社学研教育出版 デジタルコンテンツ事業室 電話：03-3493-3286（辞書データについてのお問い合わせ先） 受付時間：10:00～12:00、13:00～17:00（土・日・祝祭日を除く） 辞書のひき方や、「電子辞書」の使い方については「富士通パーソナル製品に関するお問い合わせ窓口」（→P.50）へお問い合わせください。
	広辞苑第六版	株式会社岩波書店 電子出版編集部 電話：03-5210-4082（辞書データについてのお問い合わせ先） 受付時間：13:00～17:00（土・日・祝祭日を除く） 辞書のひき方や、「電子辞書」の使い方については「富士通パーソナル製品に関するお問い合わせ窓口」（→P.50）へお問い合わせください。
さ 行	新和英中辞典第5版 リーダーズ英和辞典第3版	株式会社研究社 電子出版室 電話：03-3288-7711（辞書データについてのお問い合わせ先） 受付時間：10:00～12:00、13:00～17:00（土・日・祝祭日を除く） 辞書のひき方や、「電子辞書」の使い方については「富士通パーソナル製品に関するお問い合わせ窓口」（→P.50）へお問い合わせください。
	ソフト使い放題	株式会社オプティム ソフ得 ソフト使い放題サポートセンター 電話：ご契約前のお客様 03-6435-8566 ご契約後のお客様 050-3734-4960 受付時間：10:00～18:00（年中無休） FAQ： http://azby.fmworld.net/monthly/faq.html?unlimitedfrom=unlimitedNavi_faq#unlimited お問い合わせフォーム： http://www.optim.co.jp/contents/12049
は 行	筆ぐるめ 23	富士ソフト株式会社 インフォメーションセンター 電話（ナビダイヤル）：0570-550-211 （IP電話/PHSの場合：03-5638-6139） 受付時間：9:30～12:00、13:00～17:00 （土日、祝祭日、及び弊社休業日を除く／11月1日から12月30日までは無休（12月30日は12:00まで）） URL： http://www.fudegurume.jp/ Eメール： users@fsi.co.jp



※搭載されているアプリはお使いの機種により異なります。





よくあるトラブルと解決方法

トラブルが発生した場合、まず次の点を確認してください

- 使用する装置（タブレットや周辺機器）の電源はすべて入っていますか？
- ケーブル類は正しいコネクタに接続されていますか？ また、ゆるんだりしていませんか？
- 電源コンセント自体に問題はありますか？
他の電器製品を接続して動作するか確認してください。
- ネットワーク接続ができなくなった場合は、ネットワークを構成する機器（ハブなど）の接続や電源も確認してください。
- タブレットを再起動するとトラブルが解消される場合があります。タブレットの操作が可能なときは、▶ (電源)▶「再起動」の順にタップし、タブレットを再起動してください。

起動・終了時のトラブル

症状	考えられる原因	対処方法
電源が入らない	AC アダプタが正しく接続されていない	AC アダプタが正しく接続されているか確認してください（→ P.19）。
	バッテリー残量が少ない	ACアダプタを接続し、バッテリーを充電してください。
	上記の対処で解決しない	AC アダプタをいったん取り外し、リセットスイッチまたは強制終了スイッチ（→ P.47）を押してから、再び取り付けてください。
画面に何も表示されない	画面が暗すぎる	次の手順で画面の明るさを調節してください。 1. 通知領域の  をタップする。 2.  のボタンをタップする。
	ディスプレイのバックライトが消灯している	画面をタップしてください。
	スリープになっている	電源ボタンを押してください。
	上記の対処で解決しない	電源ボタンを 4 秒以上（arrows Tab WQ2/X の場合は 10 秒以上）押し続けて電源を切り、10 秒以上待ってから電源を入れ直してください。 電源ボタンを押しても電源が切れないときは、AC アダプタを取り外してからリセットスイッチまたは強制終了スイッチを押してください（→ P.47）。 なお、フラッシュメモリディスクに保存されていない作業中のデータは失われます。
Windows が起動しない	周辺機器が正しく取り付けられていない	周辺機器のマニュアルをご覧ください、正しく取り付けられているか確認してください。
	上記の対処で解決しない	ハードウェアの診断を行ってください（→ P.48）。

症状	考えられる原因	対処方法
電源が切れない	(カバーキーボードまたはスリムキーボードをお使いの場合) Windowsが正しく動いていない	次の手順で Windows を終了させてください。 フラッシュメモリディスクが動作しているときに電源を切ると、ファイルが失われたり、フラッシュメモリディスクが壊れたりする可能性がありますので、ご注意ください。 1. [Ctrl] + [Alt] + [Delete] を押す。 または、次のようにボタンを押す。 ・ arrows Tab RH77/X、WR1/X  を押しながら電源ボタンを押す。 ・ arrows Tab WQ2/X 電源ボタンを押しながら音量調節ボタン(－)を押す。 2. [Tab] で画面右下の  を選択して [Enter] を押す。 3. カーソルキーで「シャットダウン」を選択して [Enter] を押す。
	(カバーキーボードまたはスリムキーボードをお使いの場合) フラットポイントが使えない	次の手順で、Windows を終了させてください。 1.  を押す。 2. カーソルキーで  (電源) を選択して [Enter] を押す。 3. カーソルキーで「シャットダウン」を選択して [Enter] を押す。
	上記の対処で解決しない	電源ボタンを 4 秒以上 (arrows Tab WQ2/X の場合は 10 秒以上) 押して、電源を切ってください。 電源ボタンを押しても電源が切れないときは、AC アダプタを取り外してからリセットスイッチまたは強制終了スイッチを押してください (→ P.47)。 なお、フラッシュメモリディスクに保存されていない作業中のデータは失われます。



▶ リセットスイッチ、強制終了スイッチについて

電源ボタンで電源が切れなくなったときは、次のスイッチを使用します。

- ・ arrows Tab RH77/X、WR1/X：タブレット本体裏面のリセットスイッチ
- ・ arrows Tab WQ2/X：タブレット本体側面の強制終了スイッチ

AC アダプタを取り外し、クリップの先などを差し込んで押すと、タブレットの電源が切れます。

リセットスイッチ、強制終了スイッチを使用するときは、次の点にご注意ください。

- ・ クリップの先などを差し込むときは、できるだけ垂直に、堅い物を押す感覚があるところまで差し込んでください。
- ・ リセットスイッチ、強制終了スイッチで電源を切った後、最初にタブレットの電源を入れるときには、必ず AC アダプタを接続した状態で電源ボタンを押してください。
- ・ arrows Tab WQ2/X の場合、強制終了スイッチを押すと、内蔵の時計がリセットされます。デスクトップ右下の日付と時刻 ▶ 「日付と時刻の設定」の順にタップし、日付と時刻を設定し直してください。

ディスプレイのトラブル

症状	考えられる原因	対処方法
画面に何も表示されない	「起動・終了時のトラブル」の「画面に何も表示されない」の項目をご覧ください(→P.46)。	

他のトラブル解決方法を参照する

次の手順で表示される説明をご覧ください。

- 1 デスクトップの  (富士通アドバイザー) をダブルタップします。

富士通アドバイザーのご利用について表示された場合は、内容をよくお読みになり、「同意する」をタップします。

- 2 「富士通アドバイザー」の「トラブル解決」タブをタップします。

インターネットに接続して上記の操作を行うと、表示される内容が最新の状態に更新されます。

インターネット上のサポートページを使う

インターネット上のサポートページにも、多くのQ&A事例をご用意しております。次のようにご利用ください。

- 1 上記の「他のトラブル解決方法を参照する」の手順に従って「富士通アドバイザー」の「トラブル解決」の画面を表示し、「困っていることから探す(インターネット)」をタップします。

サポートページが表示されます。

- 2 サポートページ上部の入力欄に、困っていることに関連するキーワードを入力し、入力欄の横にある「検索」をタップします。

入力欄にQ&A番号を入力して検索することもできます。

「富士通ハードウェア診断ツール」を使う

Windowsが起動しなくなったときに、このタブレットのハードウェア(CPU、メモリ、ディスプレイなど)に問題がないか診断します。

- タブレット本体の電源を切り、あらかじめ周辺機器を取り外しておいてください。
- 診断したいハードウェアを選択できます。
- 診断時間は5～20分程度です(診断するタブレットの環境によっては長時間かかる場合があります)。

- 1 BIOSの設定をご購入時の状態に戻します(→P.49)。

- 2 タブレット本体に外付けハードディスクなどを接続している場合は、取り外します。

- 3 タブレットの電源が入っていたら、電源を切ります。

- 4 次のボタンを押しながら、タブレットの電源ボタンを押し続けます。

・ arrows Tab RH77/X、WR1/X

音量調節ボタン(－)

・ arrows Tab WQ2/X

ショートカットボタン

- 5 起動メニューが表示されたら、ボタンから指を離します。

- 6 画面右下にある「Tab」をタップし、「アプリケーションメニュー」または「Application Menu」に切り替えます。

- 7 メニューが表示されたら、「診断プログラム」または「Diagnostic Program」をタップします。

- 8 「診断プログラムを実行しますか？」または「Do you want to run Diagnostic Program?」と表示されたら、「実行」または「Run」をタップしてハードウェア診断を開始します。

ハードウェア診断が終了すると、診断結果が表示されます。

■ エラーコードが表示された場合

メモなどに控え、お問い合わせのときにサポート担当者にお伝えください。その後、「電源オフ」または「PowerOFF」をタップしてタブレットの電源を切ってください。

■ 問題がない場合

「再起動」または「Reboot」をタップして、次の手順に進んでください。

- 9 表示された注意事項をよく読み、「OK」をタップします。

「富士通ハードウェア診断ツール」の画面が表示されます。

- 10 「診断」タブをタップします。

- 11 診断したいアイコンにチェックが入っていることを確認し、「実行」をタップします。
ハードウェア診断が始まります。

Point

- ▶ 診断を取りやめる場合は「キャンセル」をタップしてください。

- 12 「診断結果」ウィンドウに表示された内容を確認します。

- エラーコードが表示された場合
メモなどに控え、お問い合わせのときにサポート担当者にお伝えください。
- 問題がない場合
手順 15 まで行った後、「タブレットを以前の状態に戻す」(→ P.49)に進んでください。

- 13 「診断結果」ウィンドウの「閉じる」をタップします。「富士通ハードウェア診断ツール」の画面に戻ります。

- 14 「終了」をタップします。
「終了」ウィンドウが表示されます。

- 15 「はい」をタップします。
タブレットの電源が切れます。

□ BIOS の設定をご購入時の状態に戻す

- 1 タブレット本体に外付けハードディスクなどを接続している場合は、取り外します。
- 2 タブレットの電源が入っていたら、電源を切ります (→ P.63)。
- 3 次のボタンを押しながら、タブレットの電源ボタンを押し続けます。
 - ・ arrows Tab RH77/X、WR1/X
音量調節ボタン (+)
 - ・ arrows Tab WQ2/X
音量調節ボタン (-)
- 4 BIOS の画面が表示されたら、ボタンから指を離します。

Point

- ▶ Windows が起動してしまった場合は、手順 2 から操作をやり直してください。
- ▶ BIOS の画面が表示されず、Windows も起動しない場合は、電源ボタンを 4 秒以上 (arrows Tab WQ2/X の場合は 10 秒以上) 押して電源を切り、10 秒以上待った後、手順 3 から操作をやり直してください。

- 5 「終了」または「Exit」メニュー▶「標準設定値を読み込む」または「Load Setup Defaults」の順にタップします。

- 6 「はい」または「Yes」をタップします。

- 7 「変更を保存して終了する」または「Exit Saving Changes」をタップします。

- 8 「はい」または「Yes」をタップします。

BIOS セットアップについて詳しくは、『取扱説明書<活用ガイド>』(→ P.38)の「BIOS の設定」をご覧ください。

タブレットを以前の状態に戻す

ハードウェアに問題がなく、マニュアルやインターネットの Q&A でも解決できなかった場合は、タブレットが問題なく動作していた時点の状態に戻す、という解決方法があります。

ただし、この解決方法は、今まで作成したデータや設定が削除されてしまう場合があり、現在お使いの状態に戻すには大変手間がかかります。

本当に必要かどうか再度確認してください。

どうしても必要な場合は、次の説明の参照先に記載された注意事項を必ず確認したうえで行ってください。このタブレットでは 2 つのやり方でタブレットを以前の状態に戻すことができます。

- 「システムイメージバックアップ」から復元する
「システムイメージバックアップ」を作成している場合、作成した時点に戻すことができます。バックアップ後に行った設定や作成したデータなどは削除されます。
詳しくは、『取扱説明書<活用ガイド>』(→ P.38)の「バックアップ」をご覧ください。
- この PC を初期状態に戻す
「システムイメージバックアップ」を作成していない場合は、Windows 10 の機能「この PC を初期状態に戻す」を使い、タブレットをご購入時に近い状態に戻すことができます。
ご購入時に近い状態に戻すため、現在お使いの状態に戻すには、アプリをインストールしたり、設定を復元したりなど大変手間がかかる場合があります。
詳しくは、「タブレットの状態を回復する」(→ P.54)をご覧ください。

富士通の窓口にご相談する

「よくあるトラブルと解決方法」(→ P.46) で解決しなかった場合は富士通の窓口にご相談ください。

お問い合わせ窓口のご紹介

富士通パーソナル製品に関するお問い合わせ窓口

お客様に合わせた様々な方法でお問い合わせができます。
技術相談も、修理相談もワンストップで解決！ より便利に簡単にご利用できる窓口になりました。
富士通FMVサポートページ <http://azby.fmworld.net/support/> ※最新の情報はホームページをご覧ください。



“メール”で相談する

メール

ホームページ上の専用の質問フォームから送信いただいたFMVに関するお問い合わせを受け付け、Eメールで回答いたします。
Q&A・パソコン活用情報を検索後にお問い合わせいただけます。

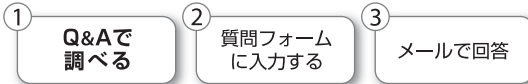

各Q&Aページの下の方に質問フォームを表示するボタンがあります。

Q&Aで問題が解決しないときは、下記の方法もお試しください。

詳しい人に聞く - OKCorporation - | メールサポートを利用する | サポートコール予約を利用する

*ユーザー登録が必要となります。

タブレット スマートフォン



“Twitter”でアドバイスを受ける

Twitter

TwitterのFMV公式アカウントを、ぜひフォローしてください。
お役立ちQ&Aをご紹介します。お困り内容をつぶやくと、担当者からアドバイスが届くことも！(「富士通」「FMV」「My Cloud」などの言葉を交えてツイートしてみましょう)

FMV公式アカウント：@Fujitsu_FMV_QA

- *お問い合わせにはTwitterへのログインが必要となります。
- *お客様に沿った案内が必要な場合は、メールでの相談をご案内する場合がございます。
- *お問い合わせいただいたすべてのご質問にお答えできない場合もございます。
- *Twitterの特性を最大限に生かすため、お客様とのやりとりはみなさまに見える状態でツイートいたします。

タブレット スマートフォン



“インターネットで故障を診断”する

ネットで故障診断

画面にしたがって状況を確認したり設定を変更したりするだけでトラブルを診断し、解決方法をアドバイスします。
故障と診断された場合は、その場で修理申し込みができます。

<http://azby.fmworld.net/webpcrepair/>

トラブル診断

もっと詳しくみよう!

診断スタート

上記ボタンを押すと診断が開始します。

* 万が一故障と診断された場合は修理料金が確認できます。

タブレット スマートフォン

電話予約

電話



“電話”で相談する

*ご利用料金に関しては、次ページの「ご利用料金とお支払いについて」をご覧ください。

電話相談の“予約”をする

タブレット スマートフォン

お客様がホームページよりご予約された時間帯に、FMVテクニカルセンターのサポート担当者からお電話を差し上げ、ご予約の際に入力されたご質問にお答えします。

<https://azby.fmworld.net/callback/>

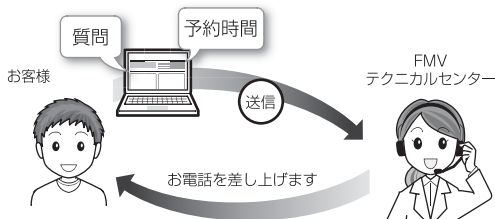

- *ユーザー登録が必要となります。
- *富士通からお電話をかける連絡先は、日本国内に限らせていただきます。また日本語対応のみとなります。

使い方、技術相談、修理相談、すべてこちら

通話料無料 **0120-950-222** 受付時間：9:00～19:00(注)

携帯電話、PHS、IP電話、海外からはこちら
(通話料金お客様負担)

045-514-2255
受付時間：9:00～17:00

注：受付時間は窓口によって異なります。ガイダンスに従ってご利用ください。

- *電話番号はお間違えないように、十分ご確認ください。
- *システムメンテナンスのため、サポートを休止させていただく場合があります。
- *音声ガイダンス内容・操作方法・受付時間は、予告なく変更させていただく場合があります。
- *ユーザー登録されている電話番号とお客様の発信番号が一致した場合には、ユーザー登録番号の入力が省略できます。非通知設定による発信や、ユーザー登録されている番号と異なる発信番号等、一部ユーザー登録情報の確認ができない場合は、音声ガイダンスの指示に従ってユーザー登録番号を入力してください。

■ご利用料金とお支払いについて

●ご利用料金

- ・タブレット本体に初めて電源を入れた日（保証開始日）から、**1年間無料**でご利用いただけます。[注]

注：Refreshed PCに関する電話による技術サポートに関しては、1年目もお問い合わせ1件あたり2,060円（税込）となります。

また、受付時間は月～金曜日（祝日を除く）9時～17時となります。

- ・2年目以降

お問い合わせ1件あたり2,060円（税込）

※ My CloudカードまたはAzbyClubカードでお支払いの場合は、1,540円/件（税込）でご利用いただけます。My CloudカードおよびAzbyClubカードについて詳しくは、(<http://azby.fmworld.net/members/mycloudcard/>) をご覧ください。

※ プレミアムサービスに利用登録されているお客様のご利用料金につきましては、プレミアムサービスの専用ホームページにてご案内いたします。

Point

- ▶ 保証開始日は「富士通アドバイザー」(→ P.39) から確認できます。画面右上に表示されます。
- ▶ お問い合わせ1件は、お電話の回数ではなく、技術相談1項目ごとに1件と扱います。同じご相談内容であれば次回お問い合わせいただく際、料金は加算いたしません。(ただし14日以内に限り)

●お支払い方法

お支払い方法は、音声ガイダンスに従って、次のいずれかを選択してください。

クレジット カード支払い	音声ガイダンスで、クレジットカード番号、有効期限の入力をお願いします。
コンビニ振込	コンビニ振込をご利用の場合は、手数料が別途210円かかります。

■お問い合わせ前に確認してください

- 「サポートページ」(<http://azby.fmworld.net/support/>) で解決方法を確認しましたか？
知りたい情報やトラブル解決方法をお調べいただけます。

- ユーザー登録はしましたか？

電話サポートの利用にはユーザー登録が必要です。ユーザー登録方法は「はじめに行う設定」で初期設定する(→ P.30) の手順6をご覧ください。

- アプリのお問い合わせ先を確認しましたか？

各アプリ提供会社のお問い合わせ先は、「メールやOfficeで困ったときは」(→ P.43) および「ウイルス対策アプリなどで困ったときは」(→ P.44) をご覧ください。

- お使いのタブレットをお手元にご用意いただいていますか？

お電話中に操作を行っていただく場合がございますので、お手元にご用意ください。

- データのバックアップはしましたか？

大切なデータの予備を保存しておく、安心です。バックアップ方法については、『取扱説明書 <活用ガイド>』(→ P.38) の「バックアップ」をご覧ください。

修理を申し込む前の準備

- 故障かどうかをもう一度ご確認ください

タブレットのトラブルは、設定の誤りなど、故障以外が原因のこともあります。実際に故障に関する電話でのお問い合わせの半数以上は、タブレットの故障ではなく、設定を変更することで問題が解決しています。「ネットで故障診断」(<http://azby.fmworld.net/webpcrepair/>) で、本当にタブレットが故障しているか確認してください。

- 修理規定をご確認ください

お申し込み前に必ず「富士通パーソナルコンピュータ修理規定」(→ P.67) を確認のうえ、同意をお願いします。

- 修理料金の目安を確認できます

ホームページで概算修理料金をご覧ください。
<http://azby.fmworld.net/support/repair/syuribin/charge.html>

- 保証書をお手元にご用意ください

保証期間は、初めてタブレット本体の電源を入れた日（保証開始日）から1年間となります(→ P.51)。保証期間内は無料で修理させていただきます。ただし、保証期間内でも有料となる場合があります。詳しくは、保証書裏面「無料修理規定」を確認してください。

●故障品をお手元にご用意ください

お申し込み時に操作いただく場合があるため、お手元に故障品をご用意ください。

●データのバックアップをおとりください

修理前の診断作業および修理の結果、記憶装置（フラッシュメモリなど）内に記録されたお客様データが消失する場合があります。弊社ではいかなる作業においても、お客様のデータの保証はいたしかねるため、大切なデータは必ずお客様自身でバックアップしてください。

バックアップの方法については、『取扱説明書<活用ガイド>』（→P.38）の「バックアップ」をご覧ください。

また、タブレットの故障などによりお客様がバックアップできない場合には、「PC データ復旧サービス」（有料）もご利用いただけます。

PCデータ復旧サービス(有料)

<http://azby.fmworld.net/datarescue/>

修理の申し込み

タブレットの修理は、ホームページまたは電話でお申し込みください。

■ホームページで申し込む（ネットで故障診断）

「ネットで故障診断」では、タブレットが故障しているかどうかを調べることができます。

故障と診断された場合は、ホームページから修理を申し込むことができます。

ネットで故障診断

<http://azby.fmworld.net/webpcrepair/>

■電話で申し込む

「お問い合わせ窓口のご紹介」（→P.50）の「使い方、技術相談、修理相談、すべてこちら」をご覧ください。

重要

- ▶ 修理のために交換した故障部品は返却しません。あらかじめご了承ください。
- ▶ 修理のお申し込みの際は、お客様の名前や電話番号をお伺いいたします。お客様の個人情報の取り扱いについては「富士通パーソナルコンピュータ修理規定」（→P.67）の第13条（個人情報の取り扱い）をご覧ください。

お引き取りとお届け（パソコン修理便）

弊社指定の宅配業者がご自宅へタブレットをお引き取りに伺います。

お引き取りから修理・お届けまで約7日間です（土・日・祝日を含む）。[注]

注：修理の内容によっては、日数を要する場合があります。また、離島の場合は船便のための日数がかかります。

■お引き取り日時について

お引き取りは、修理受付の翌日以降、弊社設定の時間帯（9:00～21:00[注]）で指定できます。

注：地域により異なります。お申し込み時にご確認ください。また、交通事情などにより指定日時にお伺いできない場合があります。

■お引き取りについて

宅配業者が指定日時にご自宅へ伺います。

梱包は宅配業者が行いますので、故障品は梱包せずに玄関先にご準備ください。

重要

- ▶ 次の各種パスワードは事前に解除してください。確認のために修理作業が中断し、修理に時間がかかる場合があります。

- ・ BIOS パスワード
- ・ ハードディスクパスワード

- 保証書を用意してください（保証期間中の場合）。宅配業者が故障品といっしょに梱包いたします。
- 宅配業者がお渡しする「お預かり伝票」を大切に保管してください。
- お引き取り後のキャンセルについては、診断料を申し受けません。あらかじめご了承ください。
- 「修理状況確認サービス」（<http://azby.fmworld.net/support/pcrepair/>）で携帯電話やスマートフォン、タブレットのメールアドレスをご登録ください。故障品の当社への到着、お見積もり発行時の連絡、修理完了品の発送、お届け予定日などをメールでお知らせします。

■お届けとお支払いについて

修理完了品を玄関先までお届けします。有料の場合は代金引換払いとなりますので、宅配業者に現金でお支払いください。

●修理料金について

- ・保証期間内（保証開始日より1年間）：無料（保証書記載の「無料修理規定」による）（→P.51）
- ・保証期間外：有料（修理にかかる部品代、技術料等）

※ 交通事情などにより、ご指定の日時にお伺いできない場合があります。

修理状況の確認

ホームページや電話で、修理状況を確認できます。

■修理状況確認サービス

タブレット、スマートフォン、携帯電話（iモード、Ezweb、Yahoo! ケータイ）で「お預かり伝票」の「修理お問合せ番号」（8桁の番号）を入力して、修理状況を確認できます。

修理状況確認サービス

タブレット・スマートフォン・携帯電話から
<http://azby.fmworld.net/support/pcrepair/>

バーコード読み取り機能付きのスマートフォンや携帯電話では、右のバーコードからアクセスいただけます。



- ※ 携帯電話、スマートフォンの操作方法については、お使いの機種メーカーにお問い合わせください。
- ※ システムメンテナンスのため、サポートを休止させていただく場合があります。

その他の修理サービスのご案内

その他の修理サービス一覧

<http://azby.fmworld.net/support/repair/>

次のような修理サービスもご用意しています。詳細はホームページでご確認ください。

※保証期間内であっても別途料金が必要になります。

- 訪問修理サービス（有料）
弊社指定の修理サービス会社がお自宅に伺い、その場で修理を行う有料サービスです。
- PC引取点検サービス（有料）
タブレットを安心して長く使っていただくために、ハードウェア・ソフトウェアの点検や、タブレット内部の清掃を行う有料サービスです。

タブレットの状態を回復する

タブレットの状態を回復するとは

Windows 10 には、トラブルに備え、タブレットを以前の状態に戻す機能が搭載されています。

ここでは、タブレットをご購入時に近い状態に回復する方法について説明します。

この PC を初期状態に戻す

この PC を初期状態に戻す機能を使うと、ご購入時に近い状態に回復することができます。ご購入時に近い状態に戻るため、削除されるデータもあります。

そのため「よくあるトラブルと解決方法」(→ P.46)と「富士通アドバイザー」のトラブル解決をご覧ください。そのため「よくあるトラブルと解決方法」(→ P.46)と「富士通アドバイザー」のトラブル解決をご覧ください。

重要

- ▶ arrows Tab WQ2/Xでは、このPCを初期状態に戻すときにBitLocker回復キーが必要になります。トラブルに備え、できるだけ早く取得してください。

取得方法は「BitLocker 回復キーの取得」(→ P.55)をご覧ください。

■タブレットの状態を回復する方法の種類

回復方法には次の種類があります。

ご購入時に近い状態に回復するときは「すべて削除する」を行ってください。

●すべて削除する

- ・ファイルの削除のみ行う

ほぼご購入時の状態にもどります。アカウントも削除されるので、セットアップをやり直す必要があります。

- ・ドライブを完全にクリーンアップする

消去されるものは「すべて削除する(ファイルの削除のみ行う)」と同じですが、簡単に回復できないように完全に削除されます。そのため操作に数時間かかります。他人にタブレットを譲渡するなど完全にデータを削除したいときにお使いください。

Point

- ▶ タブレットから「この PC を初期状態に戻す」を行った場合、Windows はロールアップが適用された状態に戻ります。ドライバーは最新のロールアップ適用前に戻ります。ロールアップとは、修正プログラム、セキュリティ修正プログラム、重要な更新およびアップデートを配布しやすいように1つにまとめた累積的なパッケージです。
- ▶ 回復ドライブから回復した場合は、Windowsとドライバーはほぼ回復ドライブ作成時点の状態に戻ります。
- ▶ このタブレットを購入したときにインストールされていたアプリはインストールされた状態に戻ります。

●個人用ファイルを保持する

Windows が起動するときのみ行います。

Windows、ドライバー、アプリの状態は「すべて削除する」を行った時と同じ状態に回復します。それに加えて、次のデータも回復します。

- ・クイックアクセスに登録されたフォルダーなどのユーザーの個人用ファイル
- 個人用ファイルは「C:\Users」配下のデータです。ただし、次のパスの配下のデータは消去されます。この配下にはアプリに固有のアプリ設定、ファイル、データが含まれます。

C:\Users\%[ユーザー名]\AppData

- ・「ごみ箱」内のデータ
- ・ユーザーアカウント
- ・インターネットや無線 LAN などのネットワーク接続設定
- ・「設定」ウィンドウの設定

消去されないデータについても念のためバックアップを取ったり、メモしたりすることをお勧めします。

回復ドライブの作成

回復ドライブを作成しておく、Windows が起動しないなど、タブレットに問題が発生したときに、修復できる場合があります。

回復ドライブを作成するうえでの注意

■32GB 以上の容量を持つ USB メモリを用意してください

- 回復ドライブは 1 つの USB メモリで作成してください
容量が 32GB に満たない USB メモリを複数用意しても作成できません。また DVD には作成できません。
- 回復ドライブを作成すると USB メモリに作成前に記録していたデータはすべて削除されます
必要なデータはバックアップを取ってください。
- 回復ドライブを作成後に、データを追加することはできません
回復ドライブにした USB メモリは、他の用途には使えません。
- すべての USB 対応機器の動作を保証するものではありません。
- 一部の USB メモリの中には、Windows 10 の回復ドライブの作成に対応していないものがあります。



■管理者アカウントで Windows にサインインしていることを確認してください

セットアップ時に作成したアカウントは管理者アカウントです。

■作成した回復ドライブは紛失しないよう大切に保管してください

■必ず AC アダプタを接続してください

回復ドライブの作成手順

- 1   (すべてのアプリ) ▶ 「FUJITSU- バックアップガイド」▶ 「バックアップガイド」の順にタップします。
- 2 「バックアップガイド」が表示されたら、「次へ」ボタンをタップします。
- 3 「回復ドライブを作成する」欄にある「回復ドライブの作成」をタップします。
「ユーザーアカウント制御」が表示されたら、「はい」ボタンをタップします。

4 「回復ドライブの作成」という画面が表示されたら、「システムファイルを回復ドライブにバックアップします。」にチェックを付け、「次へ」をタップします。

5 「USB フラッシュドライブの接続」という画面が表示されたら、32GB 以上の USB メモリを接続します。

6 「USB フラッシュドライブの選択」という画面が表示されたら、「使用可能なドライブ」欄に USB メモリを接続したドライブが表示されていることを確認し、「次へ」をタップします。

7 「作成」をタップします。
回復ドライブの作成が完了するまで、しばらく待ちます。

8 「回復ドライブの準備ができました」と表示されたら、「完了」をタップします。

9 × をタップし「バックアップガイド」を閉じます。

10 USB メモリを取り外します。

この PC を初期状態に戻す準備

BitLocker 回復キーの取得

arrows Tab WQ2/X

次の手順で BitLocker 回復キーを取得し、大切に保管してください。なお、この操作は他のパソコンやタブレットでも行うことができます。

1 次の URL にアクセスし、Microsoft アカウントでサインインします。

<http://windows.microsoft.com/recoverykey>
この後は、画面の指示に従って操作してください。

2 「BitLocker 回復キー」が画面に表示されたら、印刷したりメモをとったりして大切に保管します。

この PC を初期状態に戻すうえでの注意

■バックアップをとってください

この PC を初期状態に戻すと、消去されるデータがあります (→ P.54)。必要なデータはバックアップしてください。

Windows 10には、個人用ファイルをバックアップする機能が搭載されています。詳しくは『取扱説明書<活用ガイド>』(→P.38)の「バックアップ」をご覧ください。

■外付けハードディスクやUSBメモリは必ず取り外してください

接続したまま操作を続けると、大切なデータを壊してしまう可能性があります。

■周辺機器(プリンター、デジタルカメラ、スキャナーなどの装置、HDMI入力/出力端子、USBコネクタに接続しているすべての周辺機器)は取り外してください

アンテナケーブルやLANケーブルなど接続できる機種をお使いの場合はすべて抜いてください。

接続したままだとマニュアルに記載されている手順と異なってしまう場合があります。

クレードルや、カバーキーボード、スリムキーボードも接続しないでください(添付機種のみ)。

■メモリーカードは取り出してください

メモリーカードをセットしていると、マニュアルに記載されている手順と異なってしまう場合があります。

■このPCを初期状態に戻しているときには他の操作をしないでください

むやみにタップせず、しばらくお待ちください。他の操作をすると、リカバリが正常に終了しない場合があります。

■時間に余裕をもって作業しましょう

途中で中断したり、タブレットの電源を切ったりすることはできません。消去されたアプリなどを再インストールしたり、バックアップしたデータを復元したりするとさらに時間がかかります。時間に余裕を持って、じっくりと作業することをお勧めします。

■必ずACアダプタを接続してください

作業中に起こる可能性のあるトラブルの解決方法

■画面が真っ暗になった

画面が真っ暗になった場合は、省電力機能が働いた可能性があります。

復帰(レジューム)させるため、電源ボタンをポチッと押してください。

■電源が切れない

電源ボタンを4秒以上(arrows Tab WQ2/Xの場合は10秒以上)押し続けて電源を切ってください。

■エラーメッセージが表示された

次のようなメッセージが表示された場合は、「はい」または「Yes」をタップして選択してください。

日本語の場合

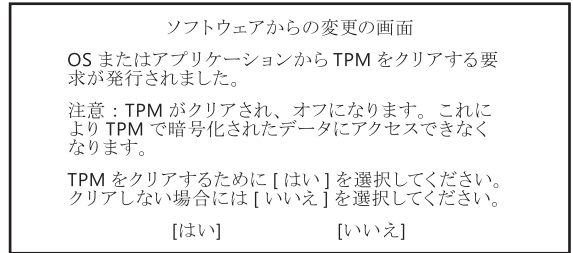

英語の場合

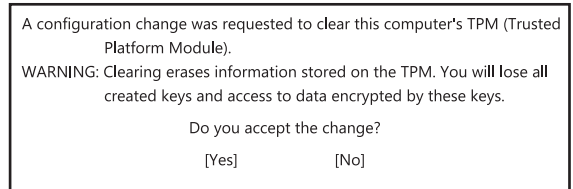

このPCを初期状態に戻す

「このPCを初期状態に戻す準備」(→P.55)をよくお読みになり、必要なバックアップなど準備を済ませてから実行してください。

「オプションの選択」画面を表示する

「オプションの選択」画面とはWindowsのトラブル解決やメンテナンスを行うための回復環境です。Windowsが起動しない場合と起動する場合で、「オプションの選択」画面を表示する方法が異なります。

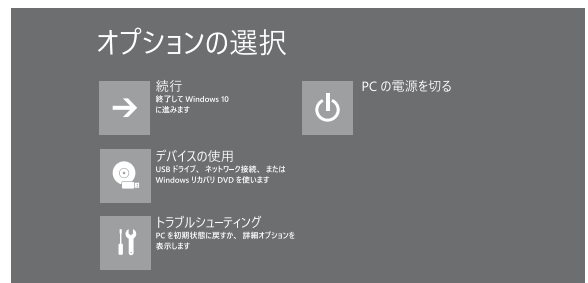

■Windows が起動しない場合

画面のメッセージに従い、「オプションの選択」画面を表示してください。

□「自動修復」画面が表示された場合

Windows が起動しないとき、しばらく待っていると「自動修復」画面が表示されることがあります。「再起動」をタップしても Windows が正常に起動せず、また「自動修復」画面が表示された場合、「詳細オプション」をタップしてください。「オプションの選択」画面が表示されます。

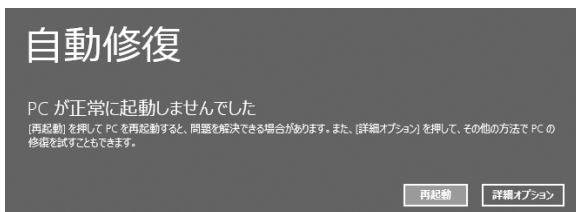

□「自動修復」画面が表示されない場合

回復ドライブから、起動してタブレットの状態を回復します。



- ▶ 回復ドライブを作成していなかったり、破損・紛失してしまったりしたときは、リカバリ USB メモリを購入してリカバリしてください (→ P.58)。

1 回復ドライブを作成したUSBメモリを接続します。

2 起動メニューを表示します。

■arrows Tab RH77/X、WR1/X の場合

音量調節ボタン (–) を押しながら、タブレットの電源ボタンを押し続け、起動メニューが表示されたら両方のボタンから指を離します。

■arrows Tab WQ2/X の場合

ショートカットボタンを押しながら、タブレットの電源ボタンを押し続け、起動メニューが表示されたら両方のボタンから指を離します。

3 接続した USB メモリをタップして選択し、もう一度タップします。

4 「キーボードレイアウトの選択」が表示されたら、「Microsoft IME」をタップします。

「オプションの選択」画面が表示されます。

■ Windows が起動する場合

1 [設定] (設定) ▶ 「更新とセキュリティ」の順にタップします。

2 「更新とセキュリティ」ウィンドウ左の「回復」をタップします。

3 ウィンドウ右の「今すぐ再起動する」をタップします。

「オプションの選択」画面が表示されます。

この PC を初期状態に戻す手順

「すべて削除する」を行い、ご購入時に近い状態に回復します。

1 「オプションの選択」画面で、「トラブルシューティング」をタップします。

2 「トラブルシューティング」画面が表示されたら次のように操作します。

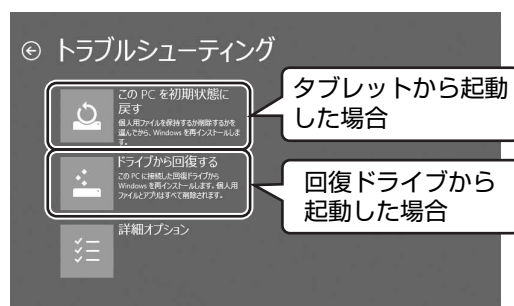

■タブレットから起動した場合

1. 「この PC を初期状態に戻す」をタップします。
2. 「すべて削除する」をタップします。



- ▶ 個人用ファイルを保持する場合は「個人用ファイルを保存する」をタップします。その後の操作は「個人用ファイルを保持する場合は」(→ P.58) をご覧ください。

■回復ドライブから起動した場合

「ドライブから回復する」をタップします。

3 arrows Tab WQ2/X で「使用できる状態に戻すには回復キーを入力してください」と表示された場合は、BitLocker 回復キーを入力し、「続行」をタップします。

4 通常は「ファイルの削除のみ行う」をタップし
ます。

データを完全に消去したいときのみ「ドライブを完全にクリーンアップする」を行います。「タブレットの状態を回復する方法の種類」(→ P.54)をご確認ください。

5 「準備が完了しました。」と表示されたら、「初期状態に戻す」または「回復」をタップします。

初期化が開始されます。電源を切らずにお待ちください。

6 「こんにちは」画面が表示されたら、「セットアップする」(→ P.18) をご覧になり、セットアップします。



Point

▶ Microsoft アカウントを新規に取得する必要はありません。「自分用にセットアップする」画面が表示されたら、入力欄にお持ちの Microsoft アカウントとそのパスワードを入力してください。

▶ 富士通パソコンユーザー登録も再度行う必要はありません。

▶ arrows Tab WQ2/X では、すべての手順を終え、セットアップが完了すると、デバイス暗号化は無効になります。次の手順でデバイス暗号化を有効にしてください。

1. Microsoft アカウントで Windows にサインインします。

2.   (設定) ▶ 「システム」の順にクリックします。

3. 「システム」ウィンドウ左の「バージョン情報」をクリックし、画面を下にスクロールします。

4. 「デバイス暗号化が無効になっています。」と表示されている下にある「オンにする」ボタンをクリックします。

・ 個人用ファイルを保持する場合は、デバイス暗号化は無効になりません。上記の操作は不要です。

■個人用ファイルを保持する場合は

1 「続けるにはアカウントを選んでください。」と表示されたら、お使いのアカウントをタップします。

2 「このアカウントのパスワードを入力してください。」と表示されたら、パスワードを入力し、「続行」をタップします。

3 「準備が完了しました。」と表示されたら、「初期状態に戻す」をタップします。

初期化が開始されます。電源を切らずにお待ちください。Microsoft アカウントのパスワード入力を求められたら入力してください。デスクトップが表示されたら、初期化は完了です。

・ デスクトップアプリが消去された場合、デスクトップに「削除されたアプリケーション.html」が作成されます。

消去されたデスクトップアプリ一覧が確認できます。

リカバリ USB メモリを購入してリカバリする

Windows が起動しない場合、回復ドライブを作成していなかったり、破損・紛失してしまったりしたときは、リカバリ USB メモリから起動してご購入時の状態に戻すリカバリを行うと回復できることがあります。

●リカバリUSBメモリを購入してリカバリすると、タブレットはご購入時の状態とまったく同じ状態に戻すことができます。そのため、セットアップが必要になります。

●リカバリ USB メモリは、弊社のホームページから購入できます

「リカバリディスク有償サービス」

<http://azby.fmworld.net/support/attachdisk/>

リカバリ USB メモリでのリカバリ方法

■注意事項

●リカバリを行うと、購入後に作成したファイルやインストールしたアプリ、設定変更などはすべて削除されます。

●周辺機器などを取り外し、メモリーカードなどは取り出してください。

クレードルや、カバーキーボード、スリムキーボードも接続しないでください(添付機種のみ)。

- リカバリ後にセットアップが必要です。時間に余裕をもって作業してください。
- 必ず AC アダプタを接続してください。

Point

- ▶ Office搭載機種で、「リカバリディスク有償サービス」で購入したリカバリ USB メモリを使い、ご購入時の状態に戻すリカバリを行った場合、Officeがインストールされた状態にリカバリされません。
セットアップ後に、「Windows ストア」からダウンロードしてインストールしてください。

■リカバリ手順

- 1 タブレットの電源が切れている状態で、リカバリ USB メモリを USB コネクタに接続します。
- 2 起動メニューを表示します。
 - arrows Tab RH77/X、WR1/X の場合
音量調節ボタン（-）を押しながら、タブレットの電源ボタンを押し続け、起動メニューが表示されたら両方のボタンから指を離します。
 - arrows Tab WQ2/X の場合
ショートカットボタンを押しながら、タブレットの電源ボタンを押し続け、起動メニューが表示されたら両方のボタンから指を離します。
- 3 接続した USB メモリをタップして選択し、もう一度タップします。
- 4 「ディスク全体をご購入時の状態に戻す」が表示されたら、「ご使用上の注意」をよく読み、「同意する」▶「次へ」の順にタップします。
- 5 「警告」ウィンドウが表示されたら、「OK」ボタンをタップします。
リカバリが開始されます。
- 6 そのまましばらく待ちます。
- 7 「リカバリが完了しました」と表示されたら、リカバリ USB メモリを取り外します。
- 8 「完了」ボタンをタップします。
タブレットの電源が切れます。

この後は「セットアップする」（→ P.18）をご覧になりセットアップしてください。

インターネットに接続せずにセットアップしたときは

ここでは、セットアップ中にインターネットに接続しなかった場合、どのようにセットアップを完了したら良いか説明します。操作の流れは次のようになります。

- 1 Windows セットアップ時にローカルアカウントを取得する (→ P.60)
- 2 インターネットに接続する (→ P.60)
- 3 Microsoft アカウントに切り替える (→ P.62)
- 4 Windows を終了する
「Windows のセットアップをする」手順 20 (→ P.29)
- 5 タブレットを快適にお使いいただくための準備をする (→ P.30)

Windows セットアップ時にローカルアカウントを取得する

「Windows のセットアップをする」の手順 9 で次のような画面が表示された場合の操作方法です。

- 1 次の画面の操作をします。

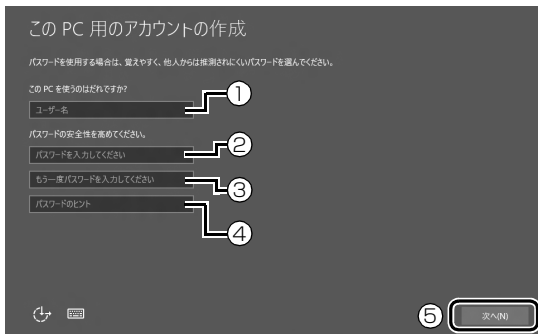

- ①「ユーザー名」を入力します。
12 文字以内の半角英数字 (a ~ z, A ~ Z, 0 ~ 9) で好きな名前を入力してください。
- ②「パスワード」を入力します。
12 文字以内の半角英数字 (a ~ z, A ~ Z, 0 ~ 9) で好きなパスワードを入力してください。
- ③②で入力したものと同じものを入力します。
- ④自分だけがパスワードを思い出せるようなヒントを入力してください。かなも漢字も使用できます。
- ⑤「次へ」をタップします。

- 2 「富士通サービス&サポートのご利用登録」の説明をよく読んで、ご利用登録をします。

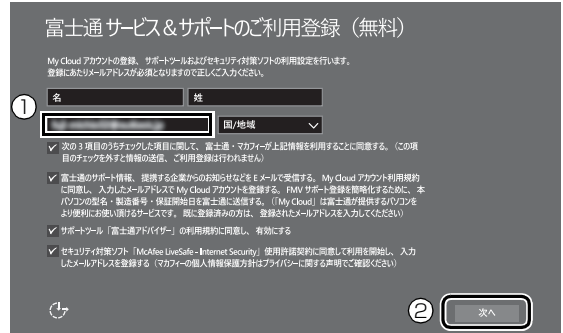

- ①「My Cloud ID」として使用するメールアドレスを入力します。ここで入力したメールアドレスは、「マカフィー リブセーフ」のメールアドレス登録にも使用します。
- ②「次へ」をタップします。

Point

- ▶ 「My Cloud ID」として登録済のメールアドレスをお持ちの場合は、そちらを入力してください。
- ▶ メールアドレスをお持ちでない場合は、何も入力しなくても進めてください。
- ▶ メールアドレスは正しく入力してください。パスワードのご連絡など重要な通知も行います。
- ▶ ここで入力したメールアドレスは、Windows セットアップ完了後の「富士通パソコンユーザー登録」のときにも使用します (→ P.32)。
- ▶ 「名」「姓」は何も入力する必要はありません。
- ▶ 「国/地域」は選択する必要はありません。

Windows のセットアップが完了しました。
デスクトップが表示されるまでお待ちください。

インターネットに接続する

このタブレットをお使いになるときは、有線 LAN (有線 LAN コネクタ搭載機種または LAN 変換ケーブル/アダプタ対応機種のみ) または無線 LAN でインターネットに接続してください。

インターネットの設定方法については、ご契約のプロバイダーの指示に従ってください。

Point

- ▶ データ通信カードやアダプター、モバイルWi-Fiルーターなどのデータ通信機器をお使いになりインターネットに接続する場合、設定および使用方法については、データ通信機器に添付のマニュアルをご覧ください。
- ▶ データ通信機器に関しては、ご契約のデータ通信サービス会社にお問い合わせください。

■有線 LAN でインターネットに接続する（有線 LAN コネクタ搭載機種または LAN 変換ケーブル／アダプタ対応機種のみ）

有線 LAN をお使いになる場合は、LAN ケーブルを LAN コネクタに接続します。

■無線 LAN でインターネットに接続する

ここでは、無線 LAN アクセスポイントと内蔵無線 LAN を使って、無線 LAN でインターネットに接続する方法を説明します。

重要

- ▶ お使いのタブレットに無線 LAN が搭載されているか、「仕様一覧」（→ P.65）をご覧ください。無線 LAN が搭載されていない場合は、有線 LAN または別売の無線 LAN アダプターをお使いください。
- ▶ 5GHz 帯チャンネルに対応した無線 LAN 搭載モデルでは、タブレットを屋外で使う場合、電波法の定めにより 5GHz 帯の電波を停止する必要があります。

Point

- ▶ 無線 LAN アクセスポイントではなくルーターなどと呼ばれる機器でも同じように設定できる場合があります。

Step1 無線 LAN アクセスポイントを設定する

別売の無線 LAN アクセスポイントを用意し、インターネットに接続する設定を行ってください。設定方法は、無線 LAN アクセスポイントのマニュアルをご覧ください。

重要

- ▶ 無線 LAN アクセスポイントは、セキュリティの設定をしてお使いになることをお勧めします。セキュリティの設定をしないと、通信内容を傍受されたり、ネットワークに侵入されたりする危険があります。

無線 LAN アクセスポイントに設定した情報を、次の欄に記入してください。

記入後は第三者に漏れないよう注意してください。

ネットワーク名 (SSID)	
パスワード	

Step2 タブレットの設定をする

Windows 10 の標準機能を使って無線 LAN の設定を行う方法を説明します。

- 1 無線 LAN アクセスポイントの電源が入っていることを確認します。無線 LAN アクセスポイントの電源の入れ方については、無線 LAN アクセスポイントに添付されているマニュアルをご覧ください。
- 2 通知領域の  をタップします。
- 3 ① 「利用可能」になっていることを確認し、② Step1 で記入した無線 LAN アクセスポイントのネットワーク名 (SSID) をタップします。「利用可能」になっていない場合はタップして「利用可能」にしてください。



Point

- ▶ セキュリティのためネットワーク名 (SSID) が表示されないようにしている場合は、「非公開のネットワーク」をタップし画面の指示に従って操作してください。「非公開のネットワーク」は画面下に隠れていることがあります。ネットワーク名の一覧を上スクロールしてください。

- 4 ① 「自動的に接続する」の をタップして にし、② 「接続」をタップします。



- 5 ① Step1 で記入した無線 LAN アクセスポイントのパスワードを入力し、②「次へ」をタップします。
「ルーターのボタンを押して接続することもできます。」と表示されていたら、無線 LAN アクセスポイント（ルーター）のボタンを押して接続できる場合があります。詳しくは、無線 LAN アクセスポイントのマニュアルをご覧ください。
②「次へ」をタップします。



- 6 このネットワーク上の他の PC やデバイスがこの PC を検出できるようにしますか？と表示されたら、お使いの状況に合わせ、「はい」か「いいえ」をタップします。よくわからない場合は「いいえ」を選択してください。

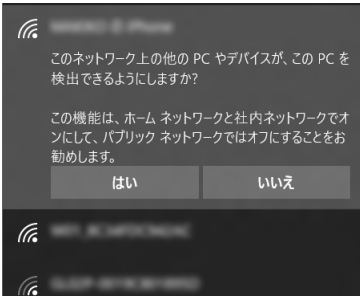

- 7 正しく設定できたか確認します。
正しく設定できると、「接続済み」と表示されます。

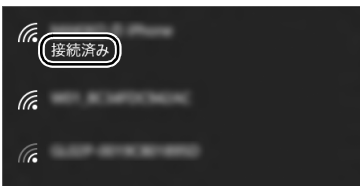

Point

- ▶ 「接続済み」と表示されなかった場合は、もう一度、Step1 で記入した無線 LAN アクセスポイントの設定情報と、手順 5 で入力したパスワードを確認してください。
- ▶ 無線 LAN アクセスポイントで設定した内容と同じ情報をタブレットに設定しないと、ネットワークに接続できません。無線 LAN アクセスポイントの設定がわからない場合は、無線 LAN アクセスポイントのマニュアルをご覧ください。
- ▶ プロバイダーから提供されるインターネット接続に必要な情報が正しく設定されているか確認してください。設定する情報がわからない場合は、ご契約のプロバイダーにお問い合わせください。

これで無線 LAN を使ったインターネット接続は完了です。

Microsoft アカウントに切り替える

Windows 10 では Microsoft アカウントでサインインすることで、様々な機能やサービスを快適に利用できます。インターネットに接続したら、ローカルアカウントを Microsoft アカウントに切り替えてください。

Microsoft アカウントに切り替える方法については、サポートページから Q&A ナンバー「6310-8226」を検索してご覧ください (→ P.48)。

この PC で本人確認を行う

Microsoft アカウントに切り替えた後など、このタブレットを快適にお使いになるために、本人確認を行う必要がある場合があります。

- 1 (設定) ▶ 「アカウント」の順にタップします。
- 2 「アカウント」ウィンドウ左①「お使いのアカウント」をタップし、②「確認する」または「情報の追加」と表示されている場合は、本人確認を行う必要があります。タップし、その後は画面の指示に従って操作してください。

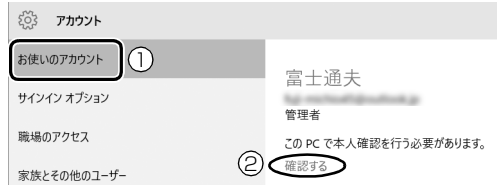

- ➡ この後は、「Windows のセットアップをする」の手順 20、および「タブレットを快適にお使いいただくための準備をする」(→ P.30) を行ってください。

インターネットを安心してお使いいただくには

青少年によるインターネット上の有害サイトへのアクセス防止について

インターネットの発展によって、世界中の人とメールのやりとりをしたり、個人や企業が提供しているインターネット上のサイトを活用したりすることが容易になっており、それに伴い、青少年の教育にもインターネットの利用は欠かせなくなっています。しかしながら、インターネットには違法情報や有害な情報などを掲載した好ましくないサイトも存在しています。

特に、下記のようなインターネット上のサイトでは、情報入手の容易化や機会遭遇の増大などによって、青少年の健全な発育を阻害し、犯罪や財産権侵害、人権侵害などの社会問題の発生を助長していると見られています。

- ・アダルトサイト（ポルノ画像や風俗情報）
- ・他人の悪口や誹謗中傷を載せたサイト

- ・出会い系サイト・犯罪を助長するようなサイト
- ・暴力残虐画像を集めたサイト
- ・毒物や麻薬情報を載せたサイト

サイトの内容が青少年にとっていかに有害であっても、他人のサイトの公開を止めさせることはできません。情報を発信する人の表現の自由を奪うことになるからです。また、日本では非合法であっても、海外に存在しその国では合法のサイトもあり、それらの公開を止めさせることはできません。

有害なインターネット上のサイトを青少年に見せないようにするための技術が、「フィルタリング」といわれるものです。フィルタリングは、情報発信者の表現の自由を尊重しつつ、情報受信側で有害サイトの閲覧を制御する技術です。100% 万全ではありませんが、多くの有害サイトへのアクセスを自動的に制限できる有効な手段です。特に青少年のお子様がいらっしゃるご家庭では、「フィルタリング」を活用されることをお勧めします。

「フィルタリング」を利用するためには、一般に下記の2つの方法があります。

「フィルタリング」はお客様個人の責任でご利用ください。

- ・タブレットにフィルタリングの機能をもつアプリをインストールする
 - ・インターネット事業者のフィルタリングサービスを利用する
- これらのアプリのインストール方法やご利用方法については、それぞれのアプリの説明書またはヘルプをご確認ください。なお、アプリやサービスによっては、「フィルタリング」機能を「有害サイトブロック」、「有害サイト遮断」、「Web フィルタ」、「インターネット利用管理」などと表現している場合があります。あらかじめ機能をご確認のうえ、ご利用されることをお勧めします。

[参考情報]

- ・社団法人電子情報技術産業協会のユーザー向け啓発資料「パソコン・サポートとつきあう方法」
- ・デジタルアーツ株式会社（i-フィルター提供会社）「フィルタリングとは - 家庭向けケーススタディー」

■「i-フィルター」について



このタブレットには、フィルタリング機能をもつ「i-フィルター」が用意されています。使い方については、『取扱説明書<活用ガイド>』（→P.38）の「i-フィルター」をご覧ください。

タブレットの電源を完全に切るには

日常的なタブレットの使用では、この方法で電源を切る必要はありません。

重要

- ▶ 次のような場合は、ここで説明している手順でタブレットの電源を切ってください。
 - ・メモリを取り付ける／取り外す（対象機種のみ）
 - ・BIOS セットアップを起動する
- 上記以外にも、操作前にタブレットの電源を完全に切る必要のある場合があります。詳しくは、『取扱説明書<活用ガイド>』（→P.38）の「Windowsを終了する」をご覧ください。

- 1   (設定) ▶ 「更新とセキュリティ」の順にタップします。
- 2 「更新とセキュリティ」ウィンドウ左の「回復」をタップします。
- 3 ウィンドウ右の「今すぐ再起動する」をタップします。
- 4 「オプションの選択」画面が表示されたら、「PCの電源を切る」をタップします。

廃棄・リサイクルするときは

■個人のお客様へ

PC リサイクル対象外であり、一般廃棄物の扱いとなりますので、地方自治体の廃棄処理に関連する条例または規則に従ってください。

■法人・企業のお客様へ

弊社ではお客様から排出される機器を回収リサイクル（有償）し、リチウムイオン電池など資源の有効活用に積極的に取り組んでいます。詳細は当社ホームページ「事業系 IT 製品リサイクルサービス」（<http://fenics.fujitsu.com/outsourcingservice/lcm/recycle/>）をご覧ください。

タブレットの廃棄・譲渡時のフラッシュメモリ上のデータ消去に関するご注意

タブレットを廃棄あるいは譲渡する際、フラッシュメモリに記録されたお客様のデータが流出して、再利用される可能性があります。結果的にデータが流出してしまうことがあります。原因として、タブレットのフラッシュメモリに記録されたデータは、削除したり、フラッシュメモリを再フォーマットしたりしても、データが消えたように見えるだけで、特殊なソフトウェアを利用することで、読み取ることができるからです。

また、フラッシュメモリ上のソフトウェアを削除することなくタブレットを譲渡すると、ソフトウェアライセンス使用許諾契約に抵触する場合があります。

そのため、タブレットを廃棄あるいは譲渡する際は、フラッシュメモリ上のデータが第三者に流出することがないように全データの消去の対策をお願いいたします。対策として、専用ソフトウェアやサービス（有償）のご利用をお勧めいたします。

詳しくは、サポートページの「パソコン廃棄、譲渡前の常識！データを消去しよう」（<http://azby.fmworld.net/usage/special/erasedata/>）をご覧ください。

■データ消去ツール

タブレットの廃棄・譲渡時のデータ流出というトラブルを回避する安全策の1つとして、専用ソフトウェア「データ消去ツール」が搭載されています。

「データ消去ツール」は、WindowsなどのOSによるファイル削除やフォーマットと違い、フラッシュメモリの全領域について、元あったデータに固定パターンを上書きするため、データが復元されにくくなります。

「データ消去ツール」の使用方法については、サポートページからQ&Aナンバー「6604-6237」を検索してご覧ください（→P.48）。

タブレット本体の主な仕様

ここでは、タブレット本体の主な仕様を紹介しています。

■仕様の調べ方

仕様について詳しくは「富士通アドバイザー」(→ P.39) の「サポート & サービス情報」の画面から「パソコンの仕様を調べる」を選択して表示されるホームページの内容をご覧ください。なお、仕様の詳細を調べるときに、お使いのタブレットの型名が必要になることがあります。型名は次の場所に記載されています。

- 保証書
- タブレット本体の裏面に貼付されたラベル
- 「@メニュー」を起動し、「安心・サポート」▶「トラブル診断」▶「目的でさがす」▶「パソコンの情報を表示する」▶「実行する」の順にタップすると表示される画面



- ▶ 型名の確認方法の詳細は、サポートページから Q&A ナンバー「3702-5873」を検索して参照できます(→ P.48)。

■arrows Tab RH77/X、WR1/X

arrows Tab WR1/X は、インターネットの富士通ショッピングサイト「WEB MART」でのみご購入いただける製品の仕様です。

注記については、「仕様一覧の注記について」(→ P.66) をご覧ください。

シリーズ名		RH シリーズ	
品名		arrows Tab RH77/X	arrows Tab WR1/X
CPU 注1		インテル® Core™ i5-6200U プロセッサ (HT テクノロジー対応)	
メインメモリ注2		4GB (オンボード LPDDR3-1600)	
無線 LAN 注3	規格	IEEE802.11a/b/g/n/ac 準拠 (5GHz 帯チャンネル: W52/W53/W56) (Wi-Fi® 準拠) 注4 インテル WiDi 対応注5	
電源供給方式	AC アダプタ	入力 AC100V ~ 240V、出力 DC19V (3.42A)	
	バッテリー注2	リチウムイオン 34Wh	
外形寸法 (幅×奥行×高さ) (突起部含まず)		タブレット単体: 319 × 201.3 × 9.5mm カバーキーボード装着時: 319 × 201.3 × 14.7mm	
本体質量注6		タブレット単体: 約 890g カバーキーボード装着時: 約 1.25kg	

タブレットの仕様は、改善のために予告なく変更することがあります。あらかじめご了承ください。

■arrows Tab WQ2/X

arrows Tab WQ2/X は、インターネットの富士通ショッピングサイト「WEB MART」でのみご購入いただける製品の仕様です。

注記については、「仕様一覧の注記について」(→ P.66) をご覧ください。

シリーズ名		QH シリーズ
品名		arrows Tab WQ2/X
CPU注1		インテル® Atom™ プロセッサ x5-Z8500 (インテル® バースト・テクノロジー対応)
メインメモリ注2		4GB (シングルチャンネル対応 DDR3L-1600)
無線 LAN注3	規格	IEEE802.11a/b/g/n/ac 準拠 (5GHz 帯チャンネル: W52/W53/W56) (Wi-Fi® 準拠)注4 インテル WiDi 対応注5
電源供給方式	AC アダプタ	入力 AC100V ~ 240V、出力 DC12V (3A)
	バッテリー注2	リチウムイオン 34Wh
外形寸法 (幅×奥行×高さ) (突起部含まず)		タブレット単体: 264 × 170.7 × 11.8mm スリムキーボード装着時: 264 × 205.7 × 22.1mm
本体質量注6		タブレット単体: 約 685g スリムキーボード装着時: 約 1355g

タブレットの仕様は、改善のために予告なく変更することがあります。あらかじめご了承ください。

仕様一覧の注記について

注1 ソフトウェアによっては CPU 名表記が異なることがあります。

注2 メモリ、バッテリーの交換、増設はできません。

注3 無線 LAN の仕様については、『取扱説明書<活用ガイド>』(→ P.38) の「無線 LAN」をご覧ください。

注4 Wi-Fi® 準拠とは、無線 LAN の相互接続性を保証する団体「Wi-Fi Alliance®」の相互接続性テストに合格していることを示します。

注5 インテル WiDi については、『取扱説明書<活用ガイド>』(→ P.38) の「インテル WiDi を使う」をご覧ください。

注6 各製品で質量が異なる場合があります。

■富士通パーソナルコンピュータ修理規定

最新版はホームページに掲載しています。
<http://azby.fmworld.net/support/repair/syurikitei/>

第1条 (本規定の適用)

- 富士通株式会社 (以下「富士通」といいます) は、お客様が富士通の「個人のお客様向けの使い方やトラブル、故障などの相談窓口」にて修理の依頼をされた場合、または富士通の専用ホームページ「<http://azby.fmworld.net/support/repair/index.html>」(以下「専用ホームページ」といいます)にて修理の依頼をされた場合、本規定に定める条件により修理を行います。なお、お客様が日本国外から修理の依頼をされる場合および販売店または販売会社経由で修理の依頼をされる場合は、本規定は適用されないものとします。
- 前項に基づき富士通が本規定に定める条件により修理を行う場合は、本規定の内容が、次条に定める対象機器に同梱されている保証書 (以下「保証書」といいます) 裏面の無料修理規定 (以下「無料修理規定」といいます) の内容に優先して適用されるものとします。なお、本規定に定めのない事項については、無料修理規定の内容が有効に適用されるものとします。

第2条 (対象機器)

本規定に基づく修理の対象となる機器 (以下「対象機器」といいます) は、お客様が日本国内において購入された日本国内向け富士通製パーソナルコンピュータ (詳細は本規定末尾記載、以下同じ) および当該日本国内向け富士通製パーソナルコンピュータ用の富士通製周辺機器 (ただしプリンタは除きます) とします。

第3条 (修理の形態)

- 富士通は、お客様より対象機器の修理をご依頼いただいた場合、現象や使用状況等を伺いながら簡単な切り分け診断を行い、修理の必要があると富士通が判断した場合に、次のいずれかの形態により修理を行います。ただし、対象機器の機種または離島等の一部地域等、修理の形態が限定される場合があるものとします。
 - 引取修理 (パソコン修理便)
お客様のご自宅から故障した対象機器を引き取り、修理完了後ご自宅までお届けします。
 - 訪問修理
訪問修理が可能な製品について、お客様が訪問修理を希望された場合は、富士通指定の修理サービス会社の担当者がお客様のご自宅を訪問し、修理作業を行います。なお、訪問料は、保証書で特に無料と定められている場合を除き、保証期間の内外を問わず、別途有料となります。また、離島の一部地域では、訪問料とは別に訪問に要する実費 (フェリー代、宿泊代等) をお客様にご負担いただく場合があります。
- 前項にかかわらず、当該切り分け診断の結果、故障の原因が外付けキーボード、マウス、ACアダプタにあると富士通が判断した場合は、富士通は、原因部品の良品をお客様のご自宅に送付いたします。なお、故障部品については、お客様から富士通に送付していただきます。

第4条 (保証期間内の修理)

- 保証期間内に、取扱説明書、対象機器添付ラベル等の注意書きに従った正常な使用状態で対象機器が故障した場合には、富士通は、無料修理規定に従い、無料で修理を行います。
 - 前項にかかわらず、次の各号のいずれかに該当する場合は、保証期間内であっても有料修理となります。
 - 保証書が対象機器に添付されていない場合
 - 保証書に必要事項の記入がない場合、または字句を書き替えられた場合、その他事実と異なる記載がされていた場合
 - ご使用上の誤り (水などの液体こぼれ、水没、落下等)、または改造、誤接続や誤挿入による故障、損傷の場合
 - 火災、地震、水害、落雷その他の天災地変、公害、塩害、ガス害 (硫化ガス等)、異常電圧や指定外の電源使用による故障・損傷の場合
 - 富士通指定の有寿命部品、消耗品 (バッテリー、乾電池等) または定期交換部品の自然消耗、磨耗、劣化等により部品の交換が必要となった場合
 - 接続している他の機器、非純正品、不適当な消耗品またはメディアのご使用に起因して対象機器に生じた故障・損傷の場合
 - お買い上げ後の輸送や移動または落下等、お客様における不適当なお取り扱いにより生じた故障・損傷の場合
 - 対象機器のハードウェア部分に起因しない不具合 (例: 対象機器にプレインストールまたは添付されたソフトウェア製品に起因する不具合、ウイルス感染による不具合等を含む)、以下同じとします) の場合
 - お客様が設定された/パスワードの忘却やお客様が施錠された鍵の紛失により、メインボード、本体カバーその他の部品の交換が必要になった場合
 - お客様のご使用環境や維持・管理方法に起因して生じた故障・損傷の場合 (例: 埃、錆、カビ、虫・小動物の侵入および糞尿による故障等)
- 第1項にかかわらず、次の各号のいずれかに該当する場合は、保証期間内であっても、別途それぞれの料金が発生するものとします。
 - 第3条第1項第(2)号に基づき訪問料が発生した場合は、当該訪問料

- 対象機器のハードウェア部分に起因しない不具合で、ソフトウェアの再インストールにより復旧する場合であって、お客様が当該再インストールを希望された場合は、ソフトウェア再インストール料

第5条 (保証期間外の修理)

- お客様による修理のご依頼が保証期間外の場合、富士通は、有料で修理を行います。
- 次の各号のいずれかに該当する場合は、修理料金の他にそれぞれの料金が発生するものとします。
 - 第3条第1項第(2)号に基づき訪問料が発生した場合は、当該訪問料
 - ハードウェア部分に起因する故障ではなく、ソフトウェアの再インストールで復旧する場合で、お客様が当該再インストールを希望された場合は、ソフト再インストール料
 - お客様による修理のご依頼が保証期間外の引取修理の場合であって、お客様に合った故障の現象が確認できず、修理の必要がないと富士通が判断した場合は、その診断作業に対して診断料が発生するものとします。また、対象機器お預かり後にお客様が修理のご依頼をキャンセルされた場合 (第6条第2項および第3項に定める場合を含みます) であっても、診断料が発生するものとします。
 - お客様による修理のご依頼が保証期間外の訪問修理の場合であって、富士通指定の修理サービス会社の担当者が、訪問先でお客様に合った故障の現象が確認できず、修理の必要がないと判断した場合は、当該診断作業に対して訪問料と診断料が発生するものとします。また、担当者がお客様ご指定の場所に訪問し、修理作業に入る前に修理のご依頼をキャンセルされた場合は、訪問料が発生するものとします。

第6条 (修理料金の見積もり)

- 修理が有料修理の場合であって、お客様が修理のご依頼時に修理料金の見積もりを希望された場合、富士通は、引取修理の場合は対象機器のお預かり後に診断作業を行い、見積金額をお知らせするものとし、訪問修理の場合は訪問前にお客様から現象や使用環境等伺いした内容に基づき診断を行い、概算の見積金額をお知らせするものとします。富士通もしくは富士通指定の修理サービス会社の担当者は、当該見積金額での修理について、お客様にご了承いただいたうえで、修理を行います。ただし、お客様から修理のご依頼時に修理料金の上限金額をご提示いただいた場合であって、修理料金が上限金額を超えない場合は、お客様にご了承いただいたものとして見積提示なしに修理を行います。
- 前項のうち引取修理の場合であって、お客様に見積金額をお知らせした日から1か月を超えても、お客様から見積もりに対するご回答がなかった場合は、お客様が修理のご依頼をキャンセルされたものとし、富士通は、修理を実施せずに、お預かりした対象機器をお客様に返却いたします。
- 第1項のうち引取修理の場合であって、修理の過程において新たな故障の原因が判明した場合等、お客様に見積金額をお知らせした後に当該金額を変更する必要がある場合には、富士通は、再度見積金額をお知らせするものとし、当該再見積もり後の金額での修理についてお客様にご了承いただいたうえで、修理を継続いたします。なお、当該再見積もり後の金額での修理についてお客様にご了承いただけなかった場合は、お客様が修理のご依頼をキャンセルされたものとし、富士通は、修理を中止し、お預かりした対象機器をお客様に返却いたします。

第7条 (修理料金等の支払い方法)

第4条または第5条に基づき発生した修理料金等については、お預かりした対象機器の返却時に現金にてお支払いいただきます。

第8条 (修理期間)

- 引取修理の場合、富士通は、対象機器のお預かりから、修理完了後の対象機器のご自宅へのお届けまで、原則として7日間に対応いたします。ただし、次の各号のいずれかに該当する場合は、7日間を超える場合があるものとします。
- お客様から合った故障の現象が確認できず、修理箇所が特定できない場合
 - 引取修理の場合であって、引き取り先が離島の場合
 - 有料修理の場合であって、お客様が修理料金の見積もりを希望された場合
 - お客様のご都合により、修理完了後の対象機器の返却日に日程変更等が生じた場合
 - 天災地変、戦争、暴動、内乱、輸送機関の事故、労働争議その他不可抗力の事由が生じた場合
 - 第12条第1項に定める補修用性能部品が在庫切れの場合

第9条 (修理品の保管期間)

引取修理の場合であって、修理完了後にお客様に修理の完了および返却日をお知らせしているにもかかわらず修理後の対象機器をお受け取りいただけない場合、または対象機器お預かり後にお客様が修理のご依頼をキャンセルされたにもかかわらず当該対象機器をお引き取りいただけない場合は、富士通は、対象機器をお預かりした日から6か月の保管期間の経過をもって、お客様が当該対象機器の所有権を放棄されたものとみなし、当該対象機器を自由に処分できるものとします。この場合、富士通はお客様に対し、当該保管に要した費用および当該処分による費用を請求できるものとし、また、保証期間外の修理の場合は、別途修理料金または診断料を請求できるものとします。

第10条 (故障部品の取り扱い)

修理を行うために対象機器から取り外した故障部品については、お客様はその所有権を放棄するものとし、富士通は、当該故障部品をお客様に返却しないものとします。なお、当該故障部品は、環境への配慮から再調整後検査し、富士通の品質保証された補修用性能部品として再利用する場合があります。

■商標および著作権について

インテル、Intel、インテル Core、インテル Atom は、アメリカ合衆国およびその他の国における Intel Corporation またはその子会社の商標または登録商標です。

Roxio、Roxio のロゴ、Roxio Creator は Corel Corporation およびその関連会社の商標または登録商標です。

Corel、Corel のロゴ、WinDVD は Corel Corporation およびその関連会社の商標または登録商標です。

McAfee、マカフィーは、米国法人 McAfee, Inc. またはその関係会社の米国またはその他の国における登録商標または商標です。

デジタルアーツ / DIGITAL ARTS、ZBRAIN、アイフィルター / フィルターはデジタルアーツ株式会社の登録商標です。

デジブックは株式会社トリワークスの登録商標です。

SDXC ロゴは、SD-3C, LLC. の商標です。 

ExpressCard™、ExpressCard™ ロゴは、Personal Computer Memory Card International Association (PCMCIA) の商標で、富士通へライセンスされています。

HDMI、High-Definition Multimedia Interface、および HDMI ロゴは、米国およびその他の国における HDMI Licensing, LLC の商標または、

登録商標です。 

Bluetooth® は、Bluetooth SIG の商標であり、富士通へライセンスされています。

Google、Google ロゴ、Android は、Google Inc. の商標または登録商標です。

@nifty は、ニフティ株式会社の商標です。

その他の各製品名は、各社の商標、または登録商標です。

その他の各製品は、各社の著作物です。

その他のすべての商標は、それぞれの所有者に帰属します。

Copyright FUJITSU LIMITED 2016

arrows Tab

取扱説明書<スタートガイド>

B5FK-6801-02-01

発行日 2016年2月
発行責任 富士通株式会社

〒105-7123 東京都港区東新橋 1-5-2 汐留シティセンター

- このマニュアルの内容は、改善のため事前連絡なしに変更することがあります。
- このマニュアルに記載されたデータの使用に起因する第三者の特許権およびその他の権利の侵害については、当社はその責を負いません。
- 無断転載を禁じます。
- 落丁、乱丁本は、お取り替えいたします。



パソコン操作に困ったら、**お電話**ください。
プロがご自宅にお伺いし、解決します！

富士通パソコン出張サービス PC家庭教師

(有料)

セットアップって
むずかしそう…
やってくれないかな。

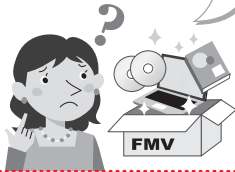

ウイルス感染!?
うちに来て、
みてほしい。



デジカメの写真、
プリントだけでなく
もっと活用したい！



パソコン基本設定

・有線インターネット接続パック

めんどろなパソコンのセット
アップは、お任せください！

17,800円(税込)～

かけつけ診断

原因がわからないトラブルも
プロが解決に導きます！

10,100円(税込)～※

ITチャレンジ

お客様の「したい」ことを
丁寧に説明します！

14,300円(税込)～

(注) メニュー名、料金は、予告なく変更することがあります。あらかじめご了承ください。

※診断の結果、必要なリカバリ等の作業が発生した場合、別途費用が発生します。

通話料
無料

みんな つなぐよ
0120-37-2794

■ 受付時間：10時～19時 ■ 訪問時間：10時～20時 (有料サービス)

※携帯電話、PHSからも通話可能です。システムメンテナンスのため、休止させていただく場合がございます。

「PC家庭教師」は弊社指定のサービス会社をご自宅に伺い、その場でサポートする有料の出張サービスです。電話での技術相談をご希望の場合は、「富士通パーソナル製品に関するお問い合わせ窓口」へお問い合わせください。

「PC家庭教師」のほかにも、富士通の有料サービス「バリューplus」では、多彩なメニューをご用意しております。詳しくはホームページをご覧ください。

例 ● Word、Excelも電話で相談できるPCコンシェルジュサービス
● 3年間メーカー延長保証サービス など

富士通 バリューplus

検索

