

# FMV ESPRIMO FMV LIFEBOOK

## 取扱説明書 テレビ操作ガイド

パソコンのセットアップを終わってからお読みください

# 見る



地上デジタル・BS・110度CSデジタル放送を視聴できます。データ放送にも対応しているので、番組を見ながら天気予報やニュースを見たり、番組に参加したりできます。

# 録る



見ている番組を録画したり、番組表から選んで録画したりできます。また、特定のジャンルの番組や、指定したキーワードが含まれる番組を探して録画することもできます。

# 残す



Blu-ray Disc  
DVD など

録画した番組は、Blu-ray DiscやDVDのほか、SeeQVault対応のメディアに書き出すことができます。

※パソコンに内蔵されている光学ドライブの種類により、書き出せる媒体は異なります。

# 目次

お使いになる上でのご注意.....	2
このマニュアルの表記について.....	5

準備する .....	7
------------	---

テレビ番組を見る／見ている番組を録画する.....	16
---------------------------	----

番組表を使う・録画予約する.....	21
--------------------	----

録画した番組を再生する .....	29
-------------------	----

録画した番組を管理する／メディアに書き出す ..	30
--------------------------	----

書き出した番組を再生する .....	37
--------------------	----

困ったときの Q&A.....	39
-----------------	----

付録.....	47
---------	----

リモコンの操作 (ESPRIMO のみ) .....	巻末
----------------------------	----

## お使いになる上でのご注意

### ■ 視聴できる放送について

本パソコンでは、地上デジタル・BSデジタル・110度CSデジタル放送を視聴できます。

アンテナ等の環境や地域により、視聴できるチャンネルは異なります。

新4K衛星放送（BS4K・110度CS4K）および新8K衛星放送は視聴できません。

詳しくは、一般社団法人 放送サービス高度化推進協会（略称:A-PAB）のホームページをご覧ください。

<https://www.apab.or.jp/> （2021年7月現在）

### ■ 大切な映像や音声の録画・録音・編集について

- 大切な映像や音声の録画・録音・編集を行う場合は、事前に別の映像などを用いて、試し録画・録音・編集をし、正しくできることをご確認ください。
- 本製品およびメディアを使用中に発生した不具合、もしくは本製品が使用不能になったことにより、録画・録音・編集されなかった場合、その内容の補償およびそれに付随する損害に対して、弊社は一切の責任を負いかねます。
- 著作権保護のため、録画した番組を再生するには、録画を行ったパソコンとテレビチューナーが必要です。パソコンやテレビチューナーなどの故障により交換が必要となった場合、録画番組が再生できなくなることがあります。  
万一録画番組が再生できなくなった場合、その内容の補償およびそれに付随する損害に対して、弊社は一切の責任を負いかねます。あらかじめご了承ください。

### ■ ストレージについて

- ストレージ（ハードディスクやSSD）は非常に精密な機器です。お使いの状況によっては、部分的な破損が起きたり、最悪の場合はデータの読み書きができなくなったりするおそれもあります。録画・録音した内容を恒久的に保存する場所ではなく、一度見るためや、DVDやBlu-ray Discに保存したりするまでの一時的な保管場所としてお使いください。
- 内蔵ストレージの使用量が増え、録画可能時間が不足した場合は、外付けUSBハードディスク等を別途ご購入いただき、録画可能時間を増やすことができます。

### ■ 停電などについて

- 本製品の動作中に停電などが起こると、録画ができなかったり、ストレージに保存してある録画番組が損なわれたりすることがあります。大切な録画番組は、DVDやBlu-ray Discに保存されることをお勧めします。
- 録画中やメディアへの書き出し中に停電などが起こると、録画や書き出しに失敗したり、ストレージから録画番組の一部、またはすべてが削除されたりする場合があります。このとき、録画番組の一部、またはすべてを、再生できない場合があります。



### ■ 著作権について

本製品で録画・録音したものを、無断で複製、放送、上映、有線放送、公開演奏、インターネット配信、レンタル（有償・無償を問わず）、販売することは法律により禁止されています。

### ■ 本製品の次のアプリを移動・削除しないでください。テレビ機能が正常に動作しなくなります。

DigitalTVbox、PowerUtility – スケジュール機能、PowerUtility – スケジュール機能サービス、XitReservationNotifier

## ■ テレビの視聴や録画、再生などに関する注意



- LIFEBOOK NHシリーズでテレビの視聴や録画をする場合は、必ずACアダプタを接続してください。
  - ACアダプタを接続せずにテレビの視聴や録画をすると、途中でバッテリー残量がなくなってパソコンの電源が切れ、視聴や録画ができなくなります。その際、内部データベースや録画データが破損し、その後のテレビ機能の動作が不安定になる恐れがあります。
  - ACアダプタを接続しないと、アンテナ電源が供給されません。
- LIFEBOOK NHシリーズでテレビの録画をする場合は、ディスプレイを開けた状態で録画してください。
- DigitalTVBoxをお使いのときに、WinDVDなど他のアプリやスクリーンセーバーが動作していると、音声途切れる、映像が正しく表示されないなど、正常に動作しない場合があります。
- テレビの視聴をしているときに、使用状況やシーンによっては、映像がスムーズに再生されない場合があります。
- DigitalTVbox動作中にヘッドホンを抜くと、映像や音声为数秒止まる場合があります。故障ではありませんのでそのままお使いください。DigitalTVbox動作中は、ヘッドホンを抜かないでお使いになることをおすすめします。
- Windowsの終了・シャットダウン・再起動をする場合や、スリープや休止状態にする場合は、DigitalTVBoxを終了してください。
- 2番組同時録画中は、録画中のどちらかの番組または録画済みの番組しか視聴できません。
- DVDに書き出すときの画質がXP、SP、LP、ぴったりの場合、デジタル放送の5.1チャンネル音声は、2チャンネルのステレオ音声に変換（ダウンミックス）されます。
- 電源プランの設定は、初期値のままお使いください。それ以外の設定の場合、映像がコマ落ちしたり、録画予約が正常に動作しなかったりすることがあります。設定は次の手順で確認してください。
  - 1  ▶ 「すべてのアプリ」▶ 「Windowsツール」の順にクリックします。
  - 2 「コントロールパネル」をクリックします。
  - 3 「ハードウェアとサウンド」▶ 「省電力設定の変更」の順にクリックします。
- DigitalTVBoxを使用後、電源プランに「DTV録画」が表示されます。「DTV録画」は、DigitalTVBoxの動作に合わせて自動で選択、および選択解除されますので、操作する必要はありません。また、「DTV録画」の設定を変更せずにお使いください。
- 「XitReservationNotifier」は、DigitalTVboxと連携して動作するアプリです。必要に応じて自動で起動しますので、お客様の操作や設定は不要です。DigitalTVboxが正常に動作しなくなりますので、アンインストールしないでください。また、 ▶ （設定）▶ 「システム」▶ 「通知」で通知をオフ（無効）にすると、正しく動作しません。通知はオン（有効）のままお使いください。

## ■ リモコンでの操作について

- LIFEBOOK NHシリーズには、リモコンは添付されていません。DigitalTVboxの画面上や取扱説明書などにリモコンに関する記載がありますが、お使いになれません。

## ■ その他の注意

- 画面の解像度と発色数は、ご購入時の状態から変更せずにお使いください。ご購入時の設定から変更している場合は、次の手順で設定し直してください。  
ご購入時の設定については、『取扱説明書<活用ガイド>』の「使いこなすために」—「ディスプレイ」を確認してください。

- 1  ▶  (設定) の順にクリックします。
- 2 「システム」をクリックし、「ディスプレイ」をクリックします。
- 3 解像度の設定を確認し、必要に応じて変更します。

- 外付けハードディスクを接続している場合、ハードディスクへの録画を頻繁に行うと、ハードディスク内のファイルが断片化され、ハードディスクの読み書き速度が低下します。定期的にデフラグを実行することにより、ファイルの断片化を解消できます。デフラグは次の手順で行ってください。

ただし、録画中にデフラグが実行されると映像の乱れやコマ落ちの原因になる場合があります。デフラグを自動実行する場合は、録画中に実行しないように設定することをおすすめします。



- ▶ パソコンに内蔵されている SSD については、デフラグは不要です。デフラグは行わないでください。

- 1  ▶ 「すべてのアプリ」▶ 「Windowsツール」の順にクリックし、「ドライブのデフラグと最適化」をダブルクリックすると、ディスクデフラグを実行するウィンドウが表示されます。

## このマニュアルの表記について

### ■ 操作手順と画面について

Windows 11は、機能の追加や改善、セキュリティの向上を目的とし、インターネットを通じて自動で更新されます。また、ソフトウェアやドライバなども機能の改善や追加のため、適宜更新されます。





そのため、本書をご覧になる時期により、操作手順や画面に表示される内容などが変わる場合があります。

### ■ 画面例およびイラストについて

表記されている画面およびイラストは一例です。お使いの機種やモデルによって、画面およびイラストが異なることがあります。また、イラストは説明の都合上、本来接続されているケーブル類を省略していることがあります。

### ■ 本文中の記号について

本文中に記載されている記号には、次のような意味があります。

	お使いになるときの注意点や、してはいけないことを記述しています。必ずお読みください。
	操作に関連することを記述しています。必要に応じてお読みください。
	冊子のマニュアルを表しています。
	富士通アドバイザーで見るマニュアルを表しています。 参照方法は『  取扱説明書<スタートガイド>』をご覧ください。

### ■ 製品などの呼び方について

このマニュアルでは製品名称などを、次のように略して表記しています。

製品名称	このマニュアルでの表記
Windows 11	Windows
Corel® WinDVD®	WinDVD
ワイヤレスTV (StationTV®)	StationTV

### ■ 操作説明について

- このマニュアルでは、マウスでの操作を前提に説明しています。
- このマニュアルでは、連続する操作手順を「▶」でつなげて記述しています。
- なお、アプリの状態を変更した場合は、操作手順が異なることがあります。

## ■ B-CAS カードについて

- 本書では、「B-CASカード」と「miniB-CASカード」を総称して「B-CASカード」と呼んでいます。
- 地上デジタル・BS・110度CSチューナー搭載機種には、パソコン本体にminiB-CASカードスロットが搭載されています。デジタル放送を受信するには、添付のminiB-CASカードをセットする必要があります。
- デジタル放送の放送信号は暗号化されており、受信機で暗号を解除する必要があります。B-CASカードには、この暗号を解除するためのICチップが入っています。
- B-CASカードについては、カードが貼り付けられていた台紙をご覧ください。
- B-CASカードは、お客様と（株）ビーエス・コンディショナルアクセスシステムズ（略称：B-CAS）との直接契約に基づき使用するものです。B-CASカード使用許諾契約約款に従って管理してください。
- パソコンの修理時は、B-CASカードを取り外し、お客様の責任で保管してください。
- B-CASカードの紛失・盗難時や、B-CASカードが破損したり汚れたりした場合は、B-CASカスタマーセンターまでお問い合わせください。  
（株）ビーエス・コンディショナルアクセスシステムズ（B-CAS）カスタマーセンター  
電話番号：0570-000-261 [IP電話の場合 045-680-2868]  
受付時間：10：00～20：00（年中無休）

## ■ 商標および著作権について

Intel、インテルは、アメリカ合衆国および/またはその他の国におけるIntel Corporationの商標です。

Corel、Corelバルーンロゴ、WinDVDは、カナダ、アメリカ合衆国および/またはその他の国のCorel Corporation および/またはその関連会社の商標または登録商標です。

StationTV、およびワイヤレスTV（StationTV®）は日本国における株式会社ピクセラの登録商標です。

SeeQVaultおよびSeeQVaultロゴは、NSM Initiatives LLCの商標です。

その他の各製品名は、各社の商標、または登録商標です。

その他の各製品は、各社の著作物です。

その他のすべての商標は、それぞれの所有者に帰属します。

Copyright FUJITSU CLIENT COMPUTING LIMITED 2021

# 1 準備する

📖『取扱説明書<スタートガイド>』をご覧ください。パソコンのセットアップを終えてからお読みください。

## miniB-CAS カードをセットする

- miniB-CASカードが貼り付けられている台紙の説明をよくお読みください。
- miniB-CASカードをパソコン本体に正しくセットしないと、テレビを視聴できません。

**1** パソコンおよび接続されている機器のすべての電源を切り、パソコンの電源プラグをコンセントから抜きます。

**2** miniB-CASカードをminiB-CASカードスロットにセットします。

カードの角が欠けている部分から、まっすぐに奥までしっかりとセットします。

miniB-CASカードスロットの位置について、詳しくは📖『取扱説明書<スタートガイド>』の「各部の名称について」をご覧ください。

### 重要

- ▶ miniB-CAS カードは、お子様の手の届かないところに置いてください。誤って飲み込むと窒息の原因になります。万が一飲み込んだ場合は、すぐに医師に相談してください

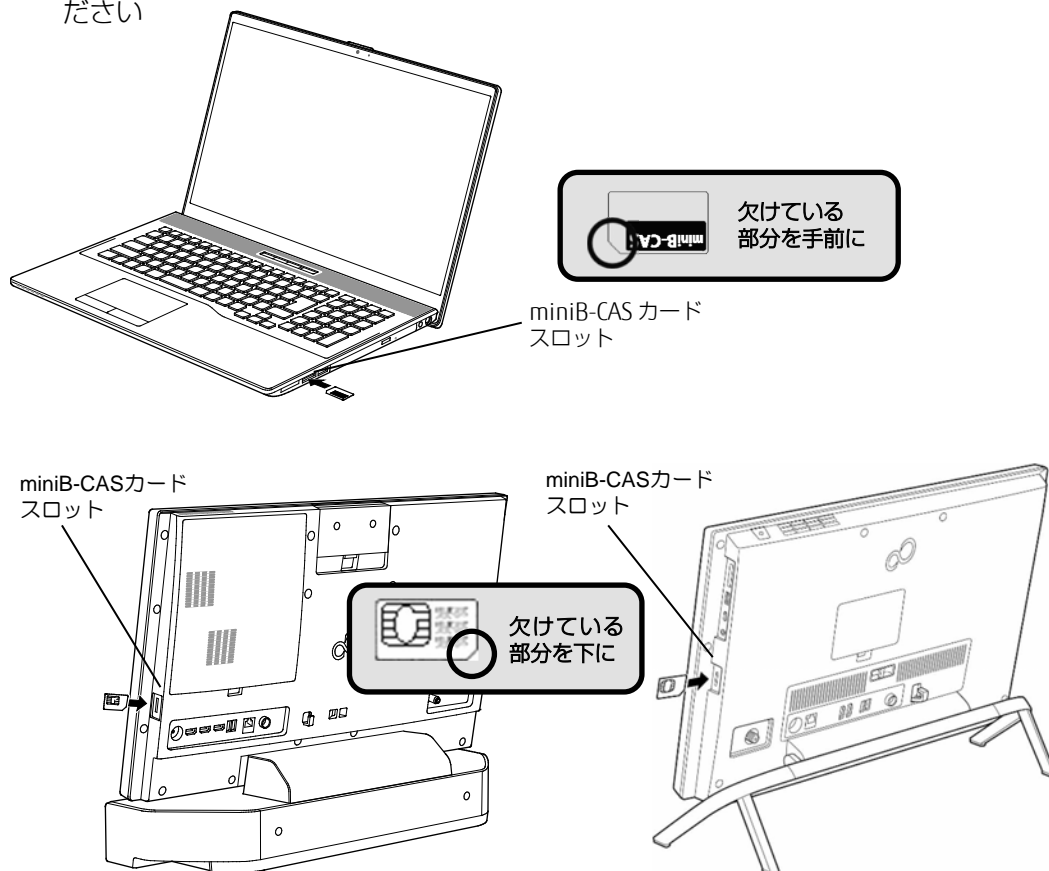



- ▶ miniB-CAS カードスロットには、付属の miniB-CAS カード以外を挿入しないでください。miniB-CAS カードは、右図の○のように持ってください。×のように持つと、まっすぐに挿入できず、破損や故障の原因となることがあります。

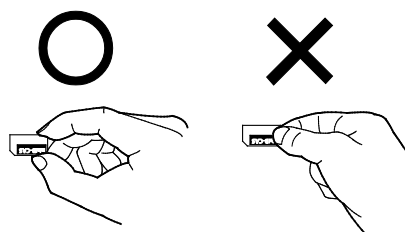

- ▶ miniB-CAS カードを取り外す  
通常は取り外す必要はありません。修理を依頼される場合などに取り外します。
  - 1 パソコン本体の電源を切り、電源プラグをコンセントから抜いてください。
  - 2 miniB-CAS カードを一度押しとカードが少し飛び出します。
  - 3 飛び出した miniB-CAS カードを引き抜きます。

## 必要なものを用意する

### ■ 必ず用意するもの

#### □ アンテナケーブル (別売)

本パソコンには、アンテナケーブルを添付していません。別途ご購入ください。

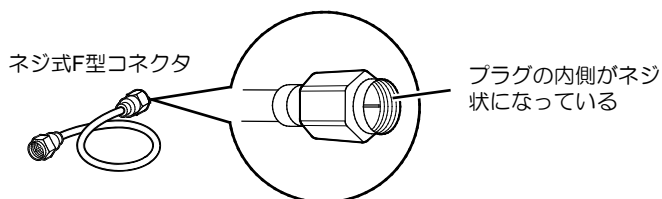

アンテナケーブルとパソコンの接続には、ノイズの影響を受けにくいネジ式のF型コネクタプラグ付アンテナケーブルの使用をお勧めします。

なお、ケーブルは適切な長さのものを用意してください。



- ▶ ネジ式でないF型コネクタプラグ付アンテナケーブルをお使いの場合、コネクタの形状（大きさ）によっては、パソコン本体に干渉して接続できない場合があります。
- ▶ ネジ式でないF型コネクタプラグ付アンテナケーブルは、ネジ式に比べてノイズの影響を受けやすいため、映像が乱れることがあります。

### ■ 必要に応じて用意するもの

#### □ 分配器、分波器、混合器など (別売)

アンテナの設置状況や電波の受信状況などにより、これらの機器が必要になる場合があります。「付録 アンテナケーブルの接続方法 (→P.55)」をご覧ください。

## パソコンにアンテナケーブルを接続する

アンテナケーブルの準備ができたなら、パソコン本体のアンテナ入力端子に接続します。アンテナケーブルの接続については、「付録 アンテナケーブルの接続方法」(→P.55) も併せてご覧ください。

### ⚠ 警告



一般禁止

雷が鳴り出したときは、落雷の可能性がなくなるまでパソコン本体やケーブル類に触れないでください。ケーブル類の接続作業は、落雷の可能性がなくなるまで行わないでください。

落雷の可能性がある場合は、あらかじめパソコン本体の電源を切り、その後電源プラグをコンセントから抜き、ケーブル類を取り外しておいてください。落雷による感電、火災の原因となります。

### 重要

- ▶ アンテナケーブルを接続するときの注意
  - ・ アンテナケーブルを接続するときは、コネクタの中心にある金属芯を折らないでください。
  - ・ ネジ式のF型コネクタプラグ付アンテナケーブルをお使いの場合、ネジを締めるときに指をはさまないように気を付けてください。

## 1 パソコン本体に、アンテナケーブルを接続します。

このイラストは一例です。ご家庭のアンテナ設置状況やパソコンの種類により、接続方法が異なります。「付録 アンテナケーブルの接続方法」(→P.55) も併せてご覧ください。

### ■ LIFEBOOK NHシリーズの場合

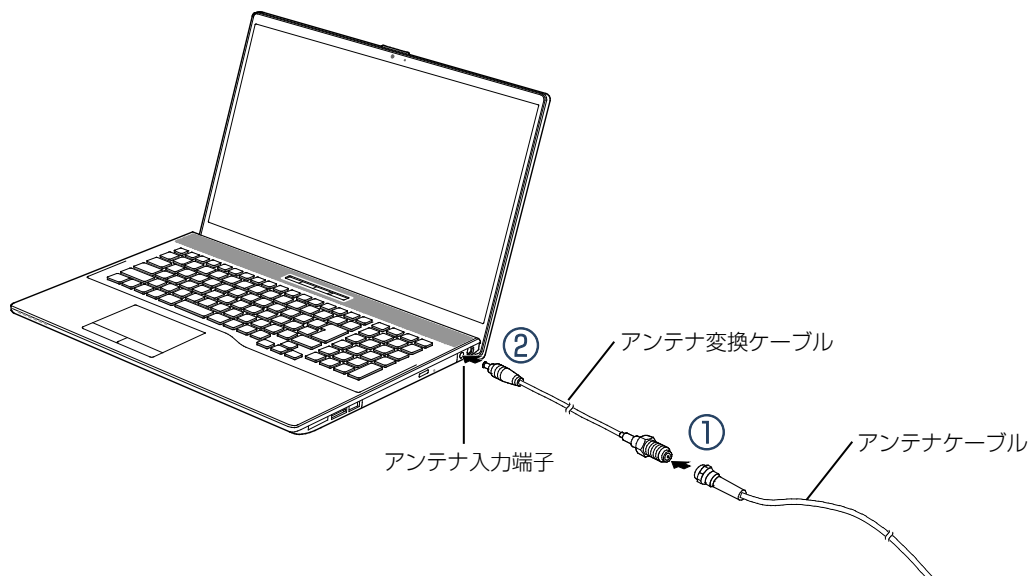

- ①パソコンに添付されているアンテナ変換ケーブルのアンテナ端子側に、アンテナケーブルを接続します。
- ②アンテナ変換ケーブルの反対側を、パソコン本体右側面のアンテナ入力端子に接続します。

## ■ ESPRIMO (27型ワイド) の場合

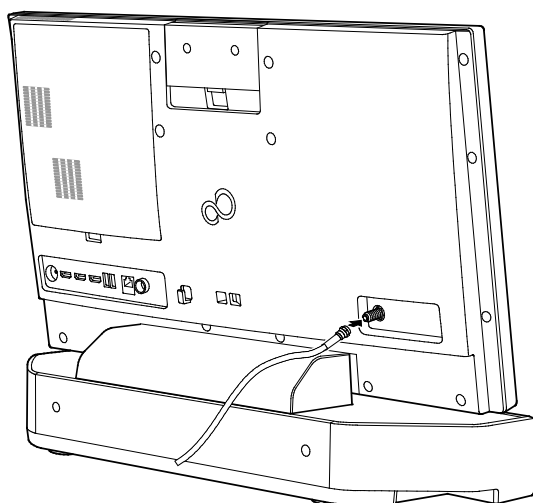

## ■ ESPRIMO (23.8型ワイド) の場合

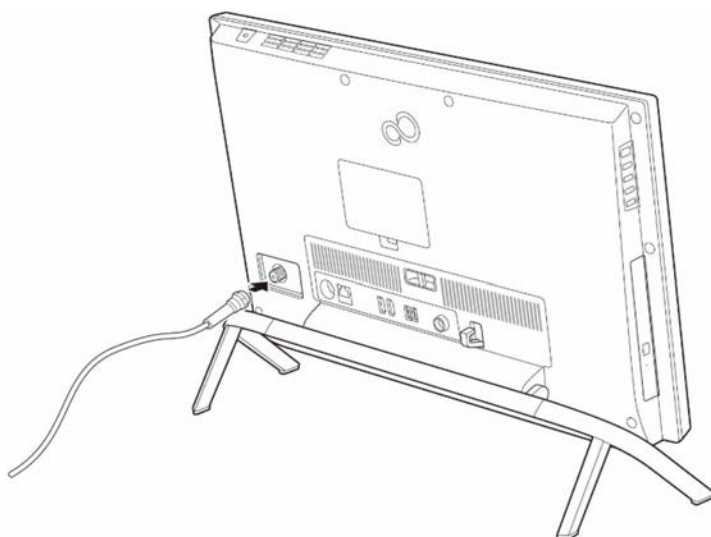

## 2 パソコンの電源プラグをコンセントに接続します。

### **重要**

- ・ LIFEBOOK NH シリーズの場合、テレビの視聴や録画の際は、必ず AC アダプタを接続してください。

## テレビアプリ「DigitalTVBox」の初回設定をする

初めて「DigitalTVbox」を起動すると、初回設定が表示されます。お住まいの地域に合わせたチャンネルの設定などを行います。最初の1回だけ必要な操作です。

- 1 パソコンの電源を入れます。  
しばらくすると、パソコンが起動します。
- 2  ▶ 「すべてのアプリ」 ▶ 「DigitalTVbox」の順にクリックします。  
「ソフトウェア使用許諾書」が表示されます。
- 3 「ソフトウェア使用許諾書」の内容を確認し、「はい」をクリックします。  
「ユーザーアカウント制御」ウィンドウが表示されたら、「はい」をクリックします。
- 4 必要に応じてチューナー／アンテナの設定を変更し、「次へ」をクリックします。

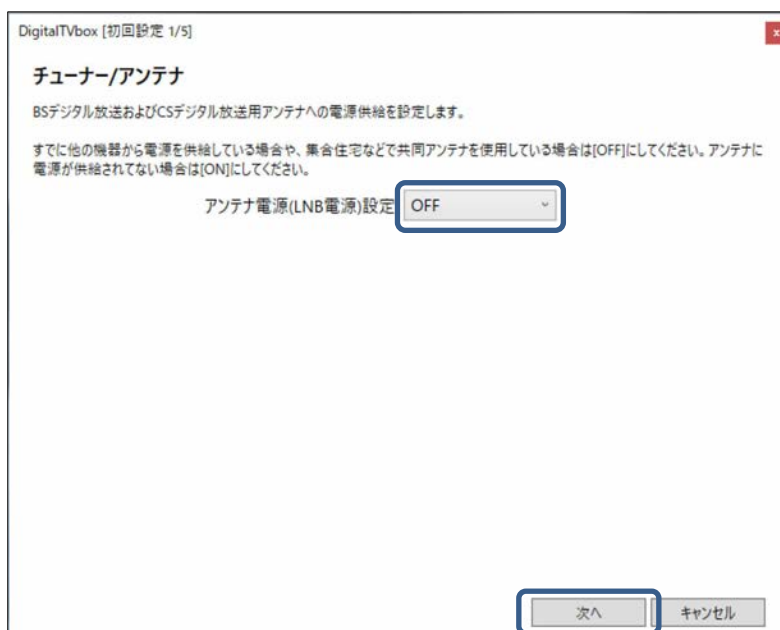

アンテナ電源（LNB電源）設定	<p>次のように、アンテナへの電源供給が不要な場合は「OFF」のままにします。</p> <ul style="list-style-type: none"> <li>・地上デジタル放送だけを視聴する場合</li> <li>・ケーブルテレビで視聴する場合や、アパート・マンション等で共同アンテナをお使いの場合</li> </ul> <p>次のように、アンテナへの電源供給が必要な場合は「ON」にします。</p> <ul style="list-style-type: none"> <li>・BS・110度CSデジタル放送用アンテナと本パソコンを接続していて、BS・110度CS放送を視聴する場合</li> </ul>
-----------------	--

## 5 視聴できるチャンネルを自動で検出するために、地域を選択します。

①利用する放送波を選択します。「すべての放送波」のまま構いません。

②利用する地域を選択します。

③「スキャン開始」をクリックすると、スキャンが開始されます。

チャンネルスキャンには時間がかかります。しばらくお待ちください。

スキャンが完了すると、検出したチャンネルと受信レベルが表示されます。電波が強すぎたり弱すぎたりすると、受信レベルが小さく表示されます。

### Point

- ▶ 受信レベルが 60 前後（またはそれ以上）になっていればアンテナの角度が最適の状態で、映像を正しく表示できます。なお、ここで表示される受信レベルの数値は、具体的な信号の強度を示すものではありません。
- ▶ 画質および音質は、アンテナの電波受信状況に大きく左右されます。
- ▶ お使いになる地域の電波状態が弱い場合や、室内アンテナをお使いの場合などは、受信状態が悪く、画質に影響が出ることがあります。ご購入の販売店へ相談されるか、市販のアンテナブースターをご購入ください。アンテナブースターをお使いになる場合は、アンテナブースターの説明書をご覧ください。
- ▶ お使いになる地域の電波状態が強すぎる場合は、受信レベルが飽和し、画質に影響が出ることがあります。ご購入の販売店へ相談されるか、市販のアッテネーターをご購入ください。アッテネーターをお使いになる場合は、アッテネーターの説明書をご覧ください。

## 6 スキャンが完了したら、「次へ」をクリックします。

放送波: すべての放送波    ご利用の地域: 東京

チェックを入れたチャンネルを番組表に表示     検出されたチャンネルのみを表示

<input checked="" type="checkbox"/>	地上デジタル	21ch	081	BS11
<input type="checkbox"/>	地上デジタル	21ch	082	BS11
<input type="checkbox"/>	地上デジタル	21ch	083	BS11
<input checked="" type="checkbox"/>	地上デジタル	22ch	061	BS11
<input type="checkbox"/>	地上デジタル	22ch	062	BS11
<input type="checkbox"/>	地上デジタル	22ch	268	BS11

スキャン開始    選択中のチャンネルの受信レベル: 84 (良好)

戻る    **次へ**    キャンセル

## 7 「動作履歴送信」画面が表示されたら、「次へ」をクリックします。

動作履歴送信は、インターネットを通してテレビ番組の視聴履歴を送信し、集計結果を利用して番組のランキング表示を行うためのものです。自分の視聴履歴を送信したくない場合は、「動作履歴を送信」を「OFF」に設定することもできます。

オススメ番組の表示は、「動作履歴を送信」を「ON」にしている場合、ユーザーの趣向に合わせたオススメの番組を教えてくれる機能です。「ON」にしておく、番組表や予約一覧画面にオススメアイコンが表示されたり、オススメ一覧から番組を選べるようになります。

## 8 「番組サムネイル設定」画面が表示されたら、「次へ」をクリックします。

## 9 「完了」画面が表示されたら、「OK」をクリックします。

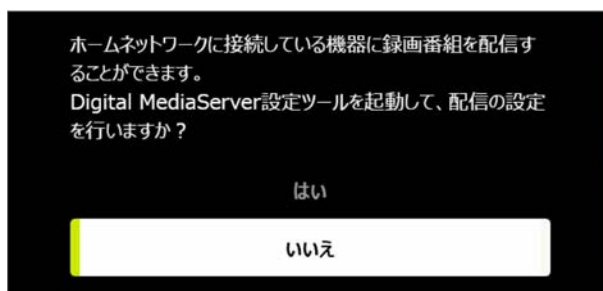

## 10 次の画面が表示されるので「はい」または「いいえ」をクリックします。



テレビをこのパソコンだけで楽しむ場合や、すぐにテレビを楽しみたい場合は、「いいえ」をクリックします。設定が終了し、テレビ画面が表示されます。

このパソコンで録画した番組を、ホームネットワーク内の他の機器から視聴したい場合は「はい」をクリックし、続けて設定を行います。

### Point

- ▶ 配信の設定は後から設定することができます。「DigitalTVbox」のテレビ画面をクリックして操作パネルを表示し、   ▶「詳細設定」▶「配信」の順に選択してください。

11 「ユーザーアカウント制御」ウィンドウが表示されたら、「はい」をクリックします。

12 「PIXELA Digital MediaServer設定ツール」画面が表示されたら、「コンテンツを共有する」の  をクリックして  にします。

「共有名」は、ホームネットワークに接続されている他の機器から、このパソコンを指定するときに使う名前です。分かりやすい名前を付けてください。

最後に「適用」をクリックします。

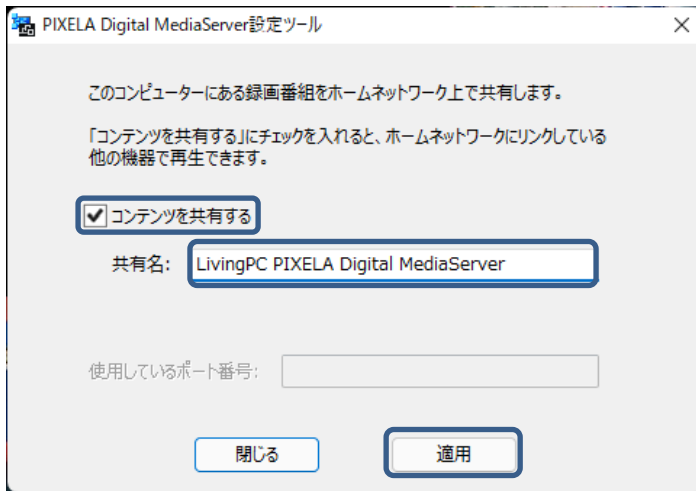

▶ Windows のネットワークの設定が「パブリック」になっている場合、次のようなメッセージが表示されます。

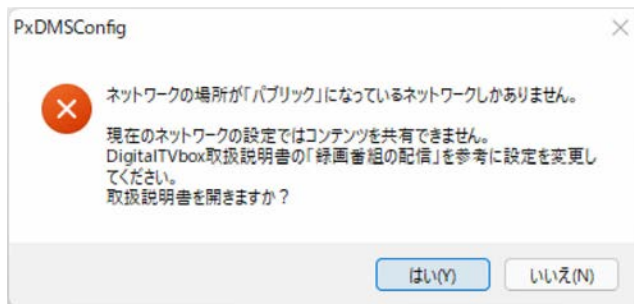

「はい」をクリックして「DigitalTVbox 取扱説明書」を表示し、「ホームネットワークでの共有（録画番組の配信）」のページを参考に、Windows のネットワークの設定を「プライベート」に変更してください。

その後、手順 12 から操作し直してください。

### 13 「認証方法の確認」画面が表示されたら、項目を選択し、「OK」をクリックします。

プロキシサーバーを使用しない	一般の家庭であれば、通常はこちらを選びます。
Internet Explorerのプロキシ設定を使用する	内部ネットワークなどを利用して、プロキシサーバーを経由してインターネットに接続している場合に選びます。



「PIXELA Digital MediaServerサービスの起動中」と表示されます。設定が終わると、テレビの視聴画面が表示されます。

#### Point

- ▶ 次のメッセージが表示されることがあります。



インターネット接続を確認し、「OK」をクリックしてください。その後、手順 13 からやり直してください。

# 2

## テレビ番組を見る／見ている番組を録画する

ここでは、テレビの基本的な操作を説明します。リモコンを使って操作することもできます。リモコンについては、「付録 リモコンの取り扱い」(→P.57)をご覧ください。

### 操作パネルの使い方

テレビの視聴中にテレビ画面をクリックすると、操作パネルが表示されます。

操作パネルを消したいときは、もう一度クリックします。リモコンの場合は **[メニュー]** を押します。



クリックすると隠れているメニューが表示されます。



① 視聴中の番組の情報を表示します。 <b>[表示]</b>	⑩ 視聴している番組を録画します。 <b>[録画]</b> (→P.18)
② 視聴中の番組の情報をインターネットで検索します。クリックすると、インターネットブラウザが表示されます。	⑪ チャンネルを変更します。 <b>[チャンネル]</b>
③ 視聴画面を表示します。	⑫ 裏番組表を表示します。番組を選択することでチャンネルを変更できます。(→P.17)
④ 番組表を表示します。 <b>[番組表]</b>	⑬ データ放送操作パネルを表示します。(→P.20)
⑤ 録画一覧を表示します。(→P.29) <b>[録画番組]</b>	⑭ データ放送の表示に切り替えます。 <b>[データ]</b>
⑥ 予約一覧を表示します。 <b>[予約一覧]</b>	⑮ 字幕や音声などを切り替えます。 <b>[字幕/音声]</b>
⑦ 番組検索を行います。(→P.24)	⑯ 視聴画面を最大化します。 <b>[テレビ777]</b>
⑧ 設定画面を表示します。	⑰ テレビの視聴を終了します。 <b>[終了]</b>
⑨ リモコンガイドを表示します。そのときに使えるリモコンのボタンと機能がわかります。 <b>[#]</b> 注：リモコン添付機種のみ表示されます。	

一部の機能はリモコンでも操作できます。ボタンの形状はリモコンにより異なります。

## 視聴中の操作

### ■ テレビ画面を大きくする／小さくする

テレビの視聴中にテレビ画面をダブルクリックすると、画面を大きくしたり、小さくしたりできます。

また、テレビ画面をクリックして操作パネルを表示し、 をクリックして大きくしたり、 をクリックして小さくしたりすることもできます。

### ■ チャンネルを変更する（同じ時刻に放送中の番組から選ぶ）

1 テレビ画面をクリックして操作パネルを表示し、 をクリックします。

2 見たい番組を選択します。



地上デジタル放送、BS放送、CS放送を切り替えます。

2

### point

- ▶ インターネットに接続していると、番組情報の右下に視聴ランキングが表示されます。視聴履歴の集計結果を自動で受信し、視聴ポイントとして表示しています。視聴順位1位～3位の番組には王冠（金、銀、銅）が表示され、ランキングが分かります。他の人がどのような番組を視聴しているのか一目で分かります。



- ▶ 視聴履歴の送信機能を持った Digital TV Box および、株式会社ピクセラ社製 StationTV の視聴履歴を集計した結果から視聴ポイントを割り出しています。一般の視聴率とは関係ありません。視聴履歴を管理するサーバーのメンテナンスやトラブル時には、視聴ランキングが更新されなかったり、表示されなかったりする場合があります。サーバーのメンテナンスが発生する際には、<http://www.pixela.co.jp/support/>に情報が公開されます。必要に応じてご確認ください。

## ■ 視聴中の番組を録画する

### 重要

- ▶ テレビ番組を録画するときに気を付けていただきたいことがあります。詳しくは、「テレビ番組を録画するときの注意」(→P.26)をご一読ください。

### Point

- ▶ 必要に応じて次の項目をお読みください。
  - ・「付録 ストレージに録画するときの画質の選びかた」(→P.47)
  - ・「付録 録画の保存先や画質などを変更する」(→P.48)
  - ・「付録 録画するときの画質による仕様の違い」(→P.49)
  - ・「付録 録画番組を保存するための容量の目安」(→P.52)

1 テレビ画面をクリックして操作パネルを表示し、左下のをクリックします。

2 「この番組を録画する」または「次の番組終了まで録画する」をクリックします。

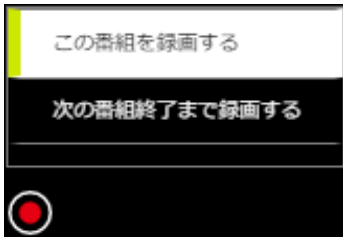

録画が開始され、パソコン本体の録画ランプ(REC)が点灯します。

### Point

- ▶ 録画中に、途中で録画をやめるには、次のように操作します。
  1. テレビ画面をクリックして操作パネルを表示し、の隣のをクリックします。
  2. 確認の画面が表示されるので「はい」をクリックします。「録画を停止しました」と表示され、録画が終了します。

## ■ 字幕や音声などの設定を変更する

字幕の表示／非表示や音声の主音声／副音声の切り換えなどができます。

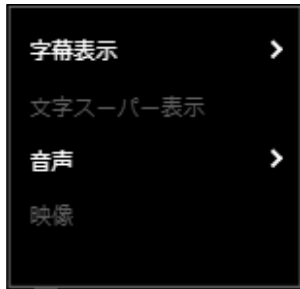

- 1 テレビ画面をクリックして操作パネルを表示し、右下の  をクリックし、「字幕表示」や「音声」などをクリックします。



(選択できる項目は、放送されているテレビ番組により異なります)

## ■ データ放送を見る

「データ放送」とは、番組の情報や、地域の天気予報や交通情報、最新のニュースなどの情報を見ることができるサービスです。番組によっては、インターネットなどを介した双方向サービスを利用してクイズに答えるなど、番組に参加することができます。







- 1 テレビ画面をクリックして操作パネルを表示し、右下の  をクリックします。  
データ放送に切り換わります。
- 2 テレビ画面をクリックして操作パネルを表示し、右下の  をクリックします。  
データ放送操作パネルが表示されます。



- 3 データ放送操作パネルのボタンをクリックし、データ放送の画面を操作します。
- 4 もう一度テレビ画面をクリックして操作パネルを表示し、 をクリックすると、データ放送が終了し、テレビ画面に戻ります。

### 重要

データ放送を見るとき注意

- ▶ 録画番組にデータ放送のデータを保存する場合は、テレビ画面をクリックして操作パネルを表示し、   ▶「録画／再生設定」▶「録画」で「データ放送保存」を「ON」に設定します。
- ▶ 双方向サービスの利用には、有線 LAN によるインターネット接続が必要です。
- ▶ 双方向サービスは、インターネット接続を利用してデータの送受信を行う形式が中心ですが、BS デジタル放送、および 110 度 CS デジタル放送の一部の番組では、電話回線を使った双方向サービスが提供されています。本パソコンでは、電話回線を使った双方向サービスはご利用いただけません。
- ▶ 双方向サービスについて詳しくは、「DigitalTVbox 取扱説明書」をご覧ください。
  1. テレビ画面をクリックして操作パネルを表示し、   ▶「取扱説明書」の順にクリックします。

## ■ テレビを終了する（待機モード）

テレビ画面をクリックして操作パネルを表示し、右下の  をクリックします。待機モードでは、番組表の情報収集や録画予約の待機をします。

## 3 番組表を使う・録画予約する

番組表を見ながら、番組の詳細情報を見たり、録画予約したりできます。

### 番組表を使う

- 1 テレビ画面をクリックして操作パネルを表示し、をクリックします。番組表が表示されます。

#### 重要

- ▶ 番組表は放送波から自動的に受信されますが、受信に時間がかかります。特に、使い始めたばかりでは、番組表の取得、表示までに時間がかかります。
- ▶ 番組表には、取得できたチャンネルの番組のみ表示されます。
- ▶ 番組表を受信中は、自動的にスリープや休止状態になりません。

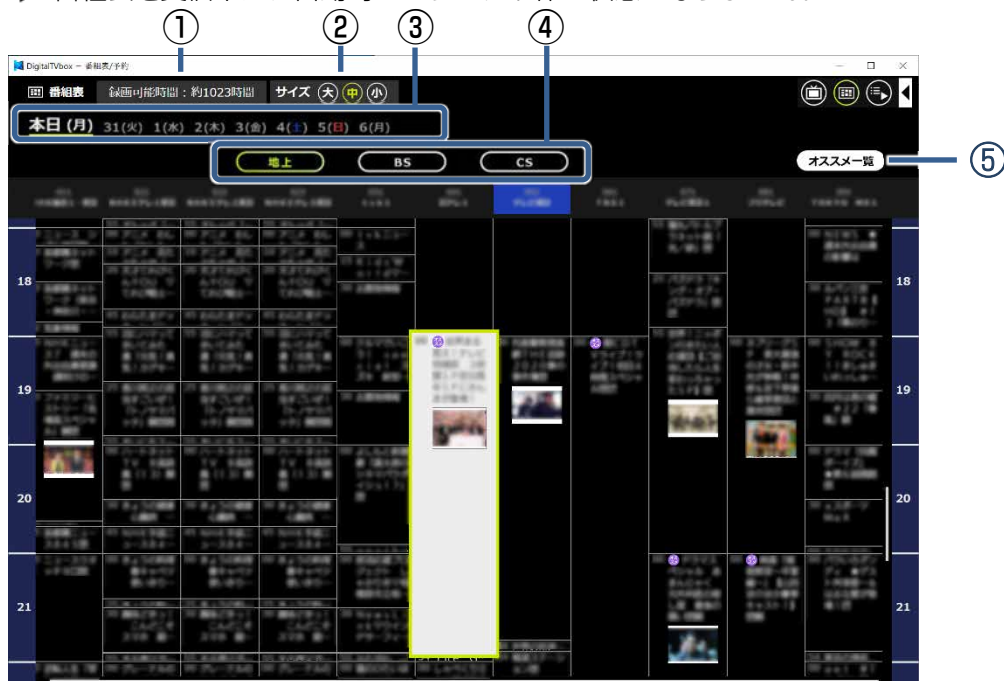

① ディスクに録画できる残り時間が表示されます。	④ 地上デジタル、BSデジタル、CSデジタルの放送波を切り替えます。
② 番組表の表示サイズを変更します。	⑤ 普段見ている番組の情報をもとに、オススメの番組を一覧表示します。 (→P.24)
③ 選んだ日付の番組表を表示します。最大1週間先まで表示できます。	

## 録画予約する

### 要

- ▶ テレビ番組を録画するときに気を付けていただきたいことがあります。詳しくは、「テレビ番組を録画するときの注意」(→P.26)をご一読ください。

### Point

- ▶ 必要に応じて次の項目をお読みください。
  - ・「付録 ストレージに録画するときの画質の選びかた」(→P.47)
  - ・「付録 録画の保存先や画質などを変更する」(→P.48)
  - ・「付録 録画するときの画質による仕様の違い」(→P.49)
  - ・「付録 録画番組を保存するための容量の目安」(→P.52)

1 番組表を表示したら、録画したい番組の日時に合わせ、番組を表示させます。

2 録画したい番組をクリックします。

番組の詳細が表示されます。

3 必要に応じて、「画質」や「繰り返し録画」の設定を変更し、「予約する」または「録画する」をクリックします。

録画予約しない場合は、「キャンセル」をクリックします。

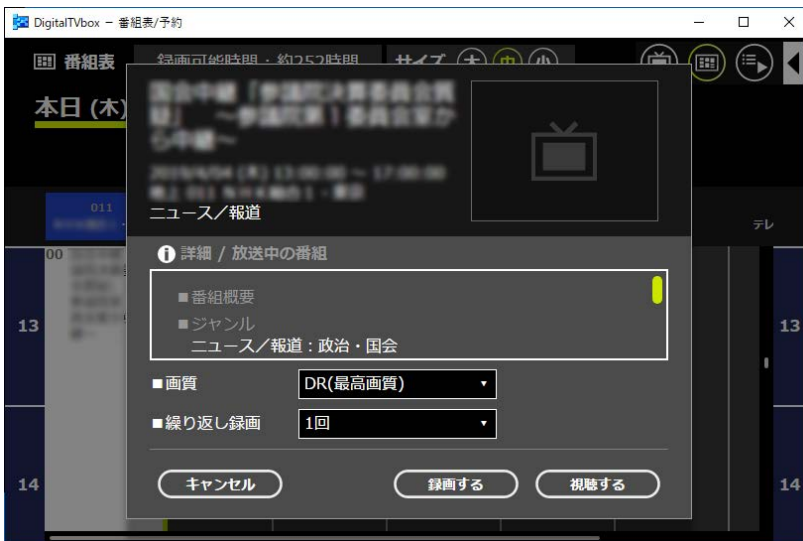

「予約しました」と表示され、番組表に戻ります。

予約した番組にマーク (📺) が表示されます。

### Point





- ▶ 「繰り返し録画」では、「毎週」「毎日」など、定期的な予約録画を行う場合の頻度を変更できます。
- ▶ 放送時間中の番組を選択した場合は、「録画する」「視聴する」が表示されます。「視聴する」をクリックすると、選択した番組が表示されます。
- ▶ 予約の変更や取り消しは、テレビ画面をクリックして操作パネルを表示し、⏪ ⏩ ⏮ ⏭ から行います。また、番組表を表示し、予約済の番組をクリックすると表示される「詳細／番組表予約」画面で「予約を解除」をクリックして取り消すこともできます。

## その他の録画方法

番組表から録画する以外にも、チャンネルと時間を指定して録画したり、ジャンルやキーワードから番組を探して録画することができます。

### ■ チャンネルや時間を指定して予約する（タイマー予約）

チャンネルと時間を指定して予約することで、番組表に表示されていない番組の録画予約ができます。

- 1 テレビ画面をクリックして操作パネルを表示し、  の順にクリックします。「DigitalTVbox - 予約一覧」ウィンドウが表示されます。
- 2 をクリックします。「詳細／タイマー予約」ウィンドウが表示されます。
- 3 放送波やチャンネル、放送日、放送時刻など、予約に必要な情報を設定し、「予約する」をクリックします。

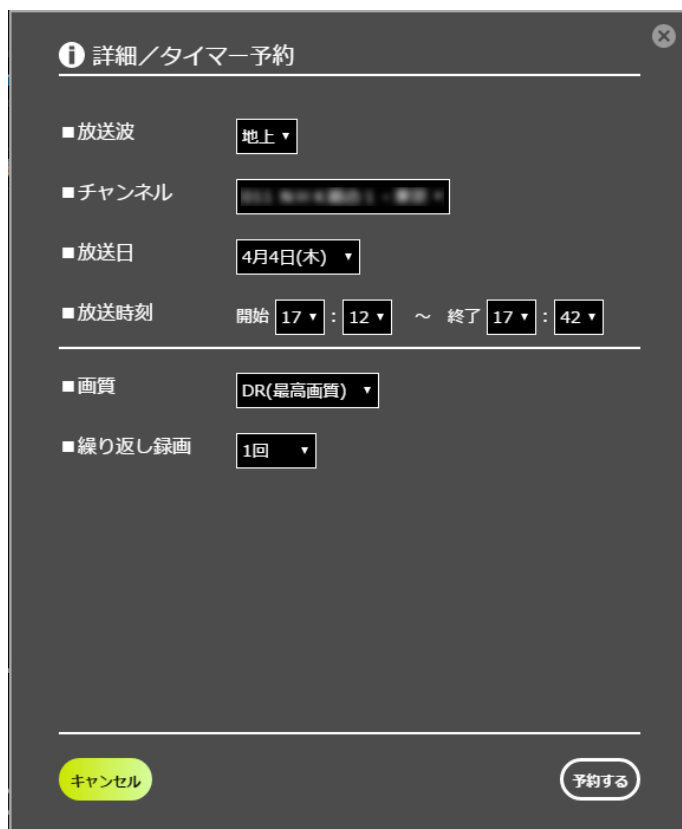

#### Point

- ▶ 同じチャンネルで 18:00～18:30 と 18:30～19:00 のように連続した 2 つの番組をタイマー予約すると、録画した番組に「中断」と表示されることがあります。連続した番組をタイマー予約する場合は、1 つの予約として登録することをお勧めします。

## ■ ジャンルやキーワードなどから番組を探して録画する（おまかせ予約）

ジャンルやキーワードなど、指定した条件に合った番組を自動的に検索し、自動的に録画します。



- ▶ 「おまかせ予約」を登録している場合、通常の録画予約を行うときに「他の予約と重複しています」というメッセージが表示される場合があります。この場合は、予約一覧から録画予約の確認をしてください。
- ▶ 通常の録画予約と「おまかせ予約」が重複する場合、「おまかせ予約」で予約された番組は、録画一覧に「中止」と表示されることがあります。これは通常の録画予約を優先して実行するためで、故障ではありません。

1 テレビ画面をクリックして操作パネルを表示し、◀ ▶ Ⓞの順にクリックします。「DigitalTVbox - 番組検索結果」ウィンドウが表示されます。

2 + をクリックします。



「番組検索」ウィンドウが表示されます。



- ▶ 「オススメ」は、「オススメ番組の表示」が「ON」になっている場合に表示されます。普段見ている番組の情報をもとに、オススメの番組を一覧表示します。



### 3 検索条件を指定し、「検索する」をクリックします。

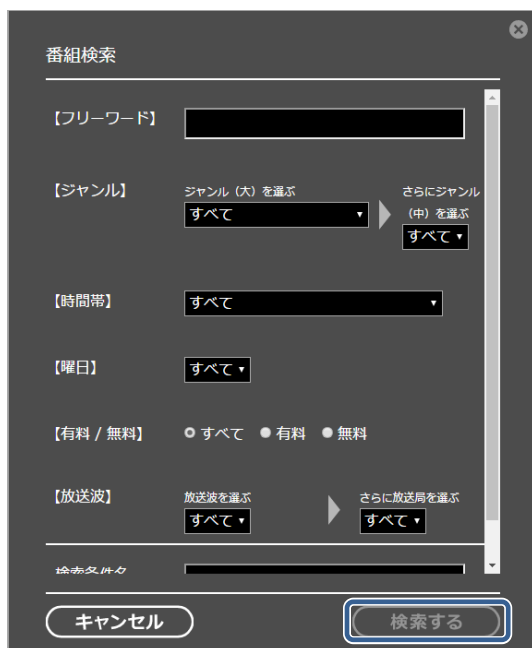

「DigitalTVbox－番組検索結果」ウィンドウに戻り、条件に合った番組が表示されます。

#### Point

- ▶ 例えば、「フリーワード」に「犬」と入力して検索すると、番組名や番組内容などに「犬」の文字がある番組が表示されます。
- ▶ 一番下にある「検索条件名」に分かりやすい名前を入力しておく、あとで確認しやすくなります。  
入力しない場合は、「詳細検索 1」のように表示されます。
- ▶ さらに絞り込みたい場合は、「条件の編集」をクリックし、検索条件を変更できます。

### 4 ★をクリックします。

表示されている番組が録画予約され、おまかせ予約のマーク (★) が表示されます。対象になる番組数が多いと、マークが表示されるまで時間がかかるのでお待ちください。一度設定すると、番組表が更新されるたびに、同じ条件で自動的に予約されます。ここで★をクリックしないと、番組が検索されただけで、おまかせ予約は行われません。

#### Point

- ▶ 「おまかせ予約」を解除する
  - ① 解除したい検索条件をクリックします。  
おまかせ予約になっている番組の一覧が表示されます。
  - ② ★をクリックします。
- ▶ 「おまかせ予約」で録画した番組を自動削除する条件を設定する  
「おまかせ予約」で録画した番組は、録画保存先のストレージ容量が 15.5GB 以下になると、古いものから自動で削除されます。  
テレビ画面をクリックして操作パネルを表示し、◀▶⚙▶「録画／再生設定」▶「番組自動削除」で、「録画件数」または「未視聴期間」を設定すると、いずれかの条件を超えた場合に、保護している番組を除いて、古い番組から順番に削除されます。

## テレビ番組を録画するときの注意

ここでは、テレビを録画するときの注意していただきたいことを説明します。

### ■ 録画中のパソコンの動作について

- 録画中や録画準備中は、パソコンがスリープや休止状態にならないように、次のように電源ボタンの動作やスタートメニューの項目が変更されます。録画が終了すると、元の状態に戻ります。
  - 電源ボタン：押しても何もしません。
  - スタートメニュー：「電源」に「スリープ」や「休止状態」が表示されなくなります。

### ■ 録画したデジタル放送番組に関する注意

- ストレージに保存した録画番組は、そのままでは他のパソコンなどにコピーまたは移動して再生することはできません。録画したパソコンでのみ再生可能です。
- 液晶ディスプレイへの再生表示は、ハイビジョン表示にならない場合があります。ハイビジョン映像は解像度変換せずに録画されますが、映像出力時に液晶ディスプレイの解像度に変換される場合があります。





### ■ 録画全般について

#### □ 録画するときは次のことに気を付けてください

- 録画中は、パソコンの電源ボタンを押さないでください。  
録画中にパソコンの電源ボタンを押すと、録画に失敗したり、故障の原因となったりすることがあります。また、電源ボタンを10秒以上押し続けてパソコンを強制終了すると、録画予約の時間になってもパソコンが自動起動せず、予約録画ができません。強制終了した場合は再度電源を入れ、パソコンの電源ボタンを押してスリープの状態にしてください。
- 録画中は、シャットダウンや再起動をしたり、スリープや休止状態にしたりしないでください。録画に失敗したり、故障の原因となったりする場合があります。
- 録画中は、ウイルススキャンを行わないでください。  
録画中にウイルススキャンが開始されると、録画が正常に行われないことがあります。予約録画を行う場合は、同じ時間帯に自動スキャン機能が動作しないようご注意ください。
- 周辺機器の取り付け／取り外しをしないでください。  
テレビ番組の録画中、または予約録画の待機中は、周辺機器の取り付け／取り外しや、メモリーカードの抜き差しなどをしないでください。録画に失敗する原因となります。
- 録画中は、「WinDVD」を起動しないでください。  
録画中に動画再生アプリを起動すると、録画番組にコマ落ちが発生することがあります。
- 録画中のリアルタイム番組解析について  
番組の録画中に、番組の本編とその他の部分を解析し、スキップ再生やスキップ書き出しのためのチャプターを自動作成（オートチャプター）しています。

## ■ 予約録画について

### □ 予約録画をする前に確認してください



- LIFEBOOK NHシリーズの場合、ACアダプタが接続されていることを確認してください。予約録画は、DigitalTVboxを使っているときや「待機モード」のときに動作します。待機モードにするには、「DigitalTVbox」のテレビ画面をクリックして操作パネルを表示し、 をクリックします。通知領域にある  をクリックし、 を右クリックして表示されるメニューから「アプリを終了する」をクリックすると、「DigitalTVbox」が完全に終了するため、予約録画が動作しません。ご注意ください。
- BSデジタル放送および110度CSデジタル放送を予約するときは、「アンテナ電源の供給（BS・110度CSデジタル放送）」（→P.56）をご覧ください。アンテナに電源を供給する接続や設定になっているか、確認してください。放送中の番組を視聴、録画するときだけではなく、予約録画するときも、アンテナ電源の供給が必要です。
- 次の場合、予約録画が設定どおりに正しく動作しない場合があります。
  - 予約録画が始まる時間の直前に電源を切ったとき（Windowsの終了やパソコンの電源を切る場合は、録画予約時刻の15分前には行うようにしてください）。
  - パソコンがスリープになるまでの時間を変更しているとき。
- 予約録画をするときは、パソコンがスリープになるまでの時間をご購入時の設定から変更しないでください。変更すると、録画に失敗することがあります。ご購入時の設定から変更している場合は、次の手順で設定を戻してください。
  1.  ▶ 「すべてのアプリ」▶ 「Windowsツール」の順にクリックします。
  2. 「コントロールパネル」をクリックし、「ハードウェアとサウンド」▶ 「電源オプション」の順にクリックします。
  3. 「FUJITSU（推奨）」の横の「プラン設定の変更」をクリックします。
  4. 「このプランの既定の設定を復元」をクリックし、「はい」をクリックします。
- 予約録画をするときは、パソコンの電源ボタンを押したときの動作をご購入時の設定から変更しないでください。変更すると、録画に失敗することがあります。ご購入時の設定から変更している場合は、次の手順で設定を戻してください。
  1.  ▶ 「すべてのアプリ」▶ 「Windowsツール」の順にクリックします。
  2. 「コントロールパネル」をクリックし、「ハードウェアとサウンド」▶ 「電源オプション」の順にクリックします。
  3. 「電源プランの動作の選択」をクリックし、「電源ボタンを押したときの動作」で「スリープ状態」を選択し、「変更を保存」をクリックします。
- 2つ以上の予約録画が連続している場合、前に予約しているテレビ番組の、最後の約1分間が録画されません。
- 「DigitalTVBox」はユーザーアカウントが「管理者」、または「標準ユーザー」となっているユーザーでのみ予約録画できます。「Guest」でサインインした場合、「DigitalTVBox」が起動しないため予約録画できません。
- B-CASカードがパソコン本体にセットされていることを確認してください。B-CASカードがセットされていないと、予約録画できません。
- アンテナケーブルを取り外したままにしないでください。予約録画が失敗する原因となります。予約録画を設定した後に、アンテナケーブルを取り外してパソコン本体をお使いになった場合、予約録画開始前にはパソコン本体にアンテナケーブルを接続してください。
- 番組が延長された場合や、番組時間が変更された場合は、ストレージの空き容量が足りなくなり、予約録画が中断されることがあります。

## □ Windows のサインインパスワードを設定している場合

サインインパスワードを入力する設定になっていると、次の場合にサインインの画面から先に進めず、DigitalTVboxを起動できないため、予約録画が実行されません。

- スリープから復帰するとき
- スクリーンセーバーを解除するとき



予約録画するときには、次の手順でサインインパスワードを使わない設定にしてください。複数のアカウントで利用している場合は、すべてのアカウントについて同様に設定してください。

1.  ▶  (設定) ▶ 「アカウント」 ▶ 「サインイン オプション」の順にクリックします。
2. 「しばらく操作しなかった場合に、もう一度Windowsへのサインインを求めるタイミング」が「常にオフ」以外の設定になっている場合は、クリックして「常にオフ」に変更します。
3.  をクリックしてウィンドウを閉じます。
4. デスクトップの何も無いところを右クリックし、表示されるメニューから、「個人用設定」をクリックします。
5. 「ロック画面」をクリックします。
6. 「スクリーンセーバー」をクリックします。
7. 「再開時にログオン画面に戻る」が になっている場合は、クリックして にします。
8. 「OK」をクリックします。

## □ パソコンの電源を切った状態（シャットダウン）から予約録画する場合



出荷時の状態では、電源を切った状態（シャットダウン）から予約録画できるように設定されています。関連するアプリを削除したり、設定を変更したりすると、正しく動作しなくなります。

- 「PowerUtility-スケジュール機能」および「PowerUtility - スケジュール機能サービス」を削除しないでください。電源を切った状態からの予約録画ができなくなります。
- 「PowerUtility-スケジュール機能」はBIOSセットアップの「時刻による電源オン」を使用しています。「PowerUtility-スケジュール機能」を起動した後、予約録画のスケジュールが設定されていない場合、Windowsの起動時にBIOSセットアップの設定が「使用しない」に自動的に変更されます（BIOSで電源オン時刻を設定しても無効になります）。
- 次のように設定されていることを確認してください。

1.  ▶  (設定) ▶ 「アカウント」 ▶ 「サインイン オプション」の順にクリックします。
2. 「更新後に自動的にセットアップを完了するには、サインイン情報を使用します」が「オン」になっているか確認します。「オフ」になっている場合は、クリックして「オン」に変更します。
3.  をクリックしてウィンドウを閉じます。

## □ 予約録画設定後の電源の切り方

Windowsにサインインしたまま、スリープまたはシャットダウンの状態にしてください。

- ・ パソコンの電源ボタンを押して、スリープにする。
- ・  ▶  (電源) ▶ 「シャットダウン」の順にクリックして、Windowsを終了（シャットダウン）する。

## 4 録画した番組を再生する

ここでは、録画した番組を再生する操作を説明します。

### 録画番組を再生する

- 1 テレビ画面をクリックして操作パネルを表示し、 をクリックします。  
「DigitalTVbox - 録画一覧」ウィンドウが表示され、録画済み番組が新しいものから順に表示されます。



- 2 見たい番組をクリックし、「再生する」をクリックします。  
選んだ番組が再生されます。

#### Point

- ▶ 過去に再生し、再生の途中で中断した番組を選ぶと、「前回の続きから再生できます。つづき再生しますか？」と表示されることがあります。前回の続きから再生したい場合は「はい」、最初から再生したい場合は「いいえ」をクリックしてください。

# 5

## 録画した番組を管理する／メディアに書き出す

ここでは、録画した番組を削除したり、別のドライブに移動したり、メディアに書き出したりする操作を説明します。

### 録画番組を削除する

- 1 テレビ画面をクリックして操作パネルを表示し、 をクリックします。  
「DigitalTVbox - 録画一覧」ウィンドウが表示され、録画済み番組の一覧が表示されます。



- 2 削除したい番組のタイトルの前にある  をクリックして  にします。  
複数の番組を削除したい場合は、削除したい番組を複数選択します。また、一番上の  をクリックすると、すべての番組を一度に選択できます。
- 3  をクリックします。  
確認のメッセージが表示されます。  
番組を削除すると、元に戻せません。慎重に操作してください。
- 4 「はい」 をクリックします。  
選択した番組が削除されます。

## 録画番組を移動する

録画済の番組を、必要に応じて別のドライブに移動できます。



次のような場合にご利用ください。

- ・内蔵ストレージの空き容量が減ってきたが、録画済の番組を削除したくない場合
- ・お気に入りの録画番組を、1つの外付けストレージにまとめておきたい場合

### ■ 移動する前の準備

新しく用意した外付けストレージに移動したい場合は、次の準備が必要です。

内蔵ストレージに移動する場合や、すでに録画保存先として登録済の外付けストレージに移動する場合は準備は不要です。

- 1 Windowsで初期化済の外付けストレージを用意し、DigitalTVboxを起動する前に接続し、使える状態にしてください。
- 2 DigitalTVboxを起動し、テレビ画面をクリックして操作パネルを表示し、   の順にクリックします。
- 3 左側のメニューで「録画／再生設定」▶「保存先ドライブ」の順にクリックします。
- 4 接続した外付けストレージの  をクリックして  にし、「OK」をクリックします。

### ■ 録画済みの番組を移動する

- 1 テレビ画面をクリックして操作パネルを表示し、 をクリックします。  
「DigitalTVbox - 録画一覧」ウィンドウが表示され、録画済み番組の一覧が表示されます。



**2** 移動したい番組のタイトルの前にある  をクリックして  にします。

複数の番組を移動したい場合は、移動したい番組を複数選択します。また、一番上の をクリックすると、すべての番組を一度に選択できます。

**3**  をクリックします。

**4** 移動先のドライブを指定し、「移動」をクリックします。

選択した番組の移動が始まります。しばらくお待ちください。移動が終わると、移動結果が表示されます。

**5** 「閉じる」をクリックします。

 **Point**

- ▶ 番組を移動しても、「DigitalTVbox - 録画一覧」ウィンドウには表示されたままです。そのまま再生できます。
- ▶ 外付けストレージに移動した場合、外付けストレージを取り外すと番組名の左側に「HDD×」と表示され、番組を選択できない状態になります。外付けストレージを接続し直すと、選択できるようになります。

## 録画した番組をメディアに書き出す／再生する

ここでは、ストレージに録画した番組をDVDやBlu-ray Discなどのディスクや、SeeQVault（シーキューボルト）対応メディアに書き出す方法、書き出した番組を再生する操作について説明します。

### ■ 録画した番組をメディアに書き出す

#### □ 対応メディア

DVD	CPRM対応の、DVD-R、DVD-R DL、DVD-RW、DVD-RAM
Blu-ray Disc	BD-R、BD-R DL、BD-R XL、BD-RE、BD-RE DL、BD-RE XL
SeeQVault	microSDHCカード（SeeQVault対応）、 外付けUSBストレージ（SeeQVault対応）

#### Point

- ▶ お使いのパソコンに搭載されている光学ドライブの種類により、書き出しできるメディアは異なります。Blu-ray Disc ドライブが搭載されている場合のみ、Blu-ray Disc に書き出すことができます。
  - ▶ SeeQVault とは、SeeQVault 対応 SD カードや SeeQVault 対応ストレージに記録された HD コンテンツを、さまざまな SeeQVault に対応した機器で再生できるようにする技術です。SeeQVault 対応メディアに録画番組を書き出すことで、本パソコン以外の SeeQVault 対応機器での再生が可能になります。他の SeeQVault 対応機器で録画した番組を本パソコンで再生するには、SeeQVault 対応の再生アプリが必要です。
- DVDに書き出したテレビ番組は、「WinDVD」またはCPRM対応のDVDに対応したDVDプレーヤーで再生できます。
  - Blu-ray Discに書き出したテレビ番組は、「WinDVD」またはBlu-ray Discに対応したBlu-rayプレーヤーで再生できます。
  - SeeQVault対応メディアに書き出したテレビ番組は、SeeQVaultに対応した他のプレーヤーや機器で再生できます。ただし、SeeQVault対応のすべてのプレーヤーや機器において動作を保証するものではありません。また、本パソコンで再生するには、SeeQVault対応の再生アプリが必要です。

DVDやBlu-ray Discなどの推奨ディスクについては、『取扱説明書<活用ガイド>』の「取り扱い」－「光学ドライブ」をご覧ください。

1枚のディスクに、何時間分の番組を記録できるかについては、「付録 メディアに書き出すときの記録時間の目安」（→P.53）をご覧ください。

## ■ 書き出しの特徴

### □ ダビングと移動（ムーブ）

メディアに書き出す方法は、ダビングと移動（ムーブ）の2つがあります。

ダビング： ストレージに録画番組を残したまま、メディアに録画番組をコピー（バックアップ）する機能

ムーブ： 録画番組をメディアに書き出した後、ストレージから録画番組を削除する機能

### □ コピー制御信号について

デジタル放送の番組には、著作権保護を目的とした、コピー回数を制御するための信号が含まれています。

メディアへのダビングができる回数は、このコピー制御信号の種類によって異なります。この信号には、「コピーネバー」「コピーフリー」「コピーワンス」「ダビング10」の4種類があります。

コピーネバー： ストレージへの録画、およびメディアへの書き出しができない信号です。

コピーフリー： ストレージに録画した後、その録画番組をメディアに何回でも書き出すことができる信号です。

コピーワンス： ストレージに録画を行った時点で、1回コピーを行ったとみなされる信号です。そのため、メディアに録画番組を書き出したい場合は、移動（ムーブ）することになります。移動（ムーブ）を行うと、ストレージ内の録画番組は自動的に削除されます。

ダビング10： ストレージに録画番組を残したまま、最大9回までデータをメディアにコピーできます。10回目にデータをメディアに書き出すと、データがストレージから移動（ムーブ）して削除されます。

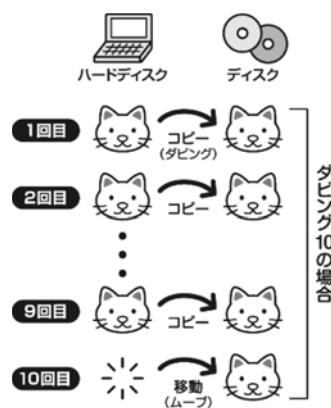

## ■ 録画した番組を書き出すときの注意

### 重要 AACS キーを更新してお使いください

Blu-ray Disc へ書き出す場合、および画質変換を行わない（AVCREC 形式）で DVD に書き出す場合は、AACS（Advanced Access Content System）と呼ばれる著作権保護技術によって、データが暗号化されます。暗号化されるときには、「AACS キー」という電子データが働きます。パソコンに入っている AACS キーには有効期限が設けられているため、定期的に更新する必要があります。更新する方法については、インターネットに接続して次の URL をご覧ください。 <http://www.fmworld.net/aacs/>

### ● 番組を書き出し中のパソコンの動作について

書き出し中は、パソコンがスリープや休止状態にならないように、次のように電源ボタンの動作やスタートメニューの項目が変更されます。書き出しが終了すると、元の状態に戻ります。

電源ボタン： 押しても何もみません。

スタートメニュー： 「電源」に「スリープ」や「休止状態」が表示されなくなります。

- 録画番組をダビング中や移動（ムーブ）中に、停電などによる電源断など不慮の事故や強制シャットダウンによってパソコン本体が停止したり、記録しているディスクの傷や汚れによって書き込みが中断したりした場合、ダビングや移動（ムーブ）を実行していた録画番組はストレージから一部、またはすべてが削除されることがあります。このとき、録画番組の一部、またはすべてを再生できなくなることがありますのでご注意ください。
  - 移動（ムーブ）の途中でキャンセルした場合、その時点までのデータがDVDやBlu-ray Discなどのディスクに書き込まれ、それ以降のデータはストレージから削除されます。「ダビング10」信号が含まれた録画番組をダビングの途中でキャンセルした場合は、その時点までのデータがDVDやBlu-ray Discなどのディスクに書き込まれ、ダビング可能回数が1回減ります。なお、SeeQVault対応メディアに書き込む場合は、移動（ムーブ）の途中でキャンセルしてもダビング可能回数は減りません。大切な録画番組をメディアに書き出す前に、テスト用の録画番組をメディアに書き出し、お手持ちの機器で再生可能かご確認ください。ストレージに録画したときの画質や書き出すメディアにより、保存されるデータや、メディアのフォーマット形式が異なります。詳しくは、「付録 録画の保存先や画質などを変更する」(→P.48)をご覧ください。
  - 書き出すメディアにデータが入っている場合、メディアのフォーマットを行うと録画番組のデータが削除されます。データを削除したくない場合は、フォーマットをせずに追記するか、新しいメディアを用意してください。
  - 放送波の受信状況が悪い状態で録画した番組を再生すると、映像のコマ落ちや乱れが発生する場合があります。  
このような番組をBlu-ray Discへムーブやダビングを行った場合、またはAVCRECフォーマットでDVDへムーブやダビングを行った場合、WinDVDで正常に再生できないことがあります。なお、これは受信した放送波が正しくないことが原因で起こる問題で、本パソコンの故障ではありません。そのままお使いください。
  - SeeQVault対応メディアに書き出す場合、NSMキーをダウンロードするためにインターネット接続が必要になります。
  - 他のSeeQVault対応機器で使用したSeeQVault対応メディアがDigitalTVboxで認識できない場合、SeeQVault対応メディアを書き出し可能なフォーマット（→P.50）にする必要があります。なお、フォーマットすると、SeeQVault対応メディア内のすべてのデータが削除されますのでご注意ください。フォーマット方法については、SeeQVault対応メディアの取扱説明書をご確認頂くか、Windowsの機能でフォーマットしてください。
  - DVD-RAMに録画番組のデータを追記する場合、録画番組以外のデータが入っていると追記できません。メディアに入っているデータが録画番組だけの場合は追記できます。
  - メディアへの書き出し中は、書き出し中の録画番組を再生できません。
  - メディアへの書き出し中は、他のアプリを起動または操作しないでください。
  - メディアへの書き出しは、録画番組の再生時間よりも長くなる場合があります。
-  『取扱説明書＜活用ガイド＞』の「取り扱い」―「光学ドライブ」にも、DVDやBlu-ray Discなどのディスクに書き込みをするときに注意していただきたいことを説明しています。あわせてご覧ください。

## ■ 録画した番組を書き出す

- 1 書き込み可能なメディアをパソコン本体にセットします。
- 2 テレビ画面をクリックして操作パネルを表示し、 をクリックします。  
「DigitalTVbox - 録画一覧」ウィンドウが表示され、録画番組の一覧が表示されます。





- 3 メディアに書き出したい番組のタイトルの前にある  をクリックして  にします。

複数の番組を選べます。一番上のをクリックすると、すべての番組を選択できます。DVDやBlu-ray Discに書き出す場合は、画質を選択します。

- 4  をクリックします。  
「DigitalTVbox-書き出し」ウィンドウが表示されます。

### Point

- ▶ ここに表示されている順番でメディアに書き出されます。書き出す順番を変更したいときは、入れ替えたいタイトルをクリックしたあと、右側に表示されている   をクリックして上下に移動させます。

- 5 「書き出し開始」をクリックします。

確認のメッセージが表示されます。

- 6 「はい」をクリックします。

書き出しが始まります。書き出し中は、できるだけ他の操作をせずにお待ちください。書き出しが終了すると、「書き出しが完了しました。」と表示されます。

- 7 「はい」をクリックします。

## 6

## 書き出した番組を再生する

DVDやBlu-ray Discなどのメディアに書き出した録画番組を再生するには、添付のアプリ「WinDVD」を使います。Blu-ray Discは、その他のソフトウェアでは再生できません。SeeQVault対応メディアに書き出した録画番組を本パソコンで再生するには、SeeQVault対応の再生アプリが必要です。

## メディアを再生するときの注意

- 書き出したテレビ番組に、データ放送、番組情報のデータが含まれていても、「WinDVD」では表示されません。
- お使いになるディスクのタイトルによっては、動画や音声をスムーズに再生できない場合があります。
- メディアを再生する前に、他のアプリを終了させてください。また、再生中は他のアプリの起動や他の操作は行わないでください。パソコンのCPUやストレージに負荷がかかるため、メディアが正しく再生されない原因となります。
- メディアの再生が始まるまでに、時間がかかる場合があります。
- 「WinDVD」を常に最新の状態に更新してお使いください。  
アプリを更新するには、アップデートプログラムを実行してください。アップデートプログラムの実行方法については、『取扱説明書<活用ガイド>』の「取り扱い」―「光学ドライブ」―「ディスクを再生するうえでの注意」―「■「WinDVD」の更新をする」をご覧ください。
- テレビ番組を録画している間は、メディアを再生しないでください。メディアの再生やテレビ番組の録画が正しく動作しない場合があります。  
メディアの再生は、録画予約が設定されていない時間帯に行ってください。メディアの再生中にテレビ番組の予約録画が開始されると、メディアの再生やテレビ番組の録画が正しく動作しない場合があります。
- SeeQVault対応メディアに書き出した録画番組をハードディスクレコーダーなどの再生機器で視聴する場合、再生機器がSeeQVault対応メディアと同じフォーマットをサポートしている必要があります。詳しくは、お使いの再生機器の取扱説明書をご確認ください。
- SeeQVault対応SDカードに書き出した番組を本パソコン以外の装置で再生するとき、SeeQVault対応のSDカードリーダーが必要な場合があります。詳しくは、再生機器、またはSeeQVault対応のSDカードリーダーの取扱説明書や対応機器をご確認ください。
- パソコンのAACSKキーを更新してお使いください。  
Blu-ray Disc内の録画番組、および画質変換しない（AVCREC形式）でDVDに録画した番組は、AACSK（Advanced Access Content System）と呼ばれる著作権保護技術によって暗号化されています。暗号化された録画番組を再生するときには、「AACSKキー」という電子データが働きます。パソコンに入っているAACSKキーには有効期限が設けられているため、定期的に更新する必要があります。更新方法については、インターネットに接続して次のURLをご覧ください。 <http://www.fmworld.net/aacs/>

## DVD や Blu-ray Disc などのディスクに書き出した録画番組の再生

---

### 1 パソコン本体の光学ドライブにディスクをセットします。

しばらくすると「WinDVD」が起動します。

起動しない場合は、 ▶ 「すべてのアプリ」 ▶ 「Corel WinDVD」の順にクリックして起動してください。

「WinDVD」の使い方については、WinDVDのヘルプをご覧ください。



## 7

## 困ったときのQ&amp;A

本章では、画面表示や音声などでトラブルが発生した場合の原因と対処法について説明します。該当するページをご覧ください。

- 画面がおかしい (→P.39)
- 音が聞こえない／変な音が聞こえる (→P.42)
- 操作ができない (→P.43)
- メッセージが表示される (→P.44)

また、DigitalTVboxの説明書をPDFでご用意しています。次の手順をご覧ください。

テレビ画面をクリックして操作パネルを表示し、   ▶「取扱説明書」の順にクリックします。

## 画面がおかしい

ここでは、画面の表示や映像の状態に関するトラブルをまとめています。



### 番組によって映像の周りに黒い部分がある

アナログ標準放送用カメラやアナログハイビジョン放送用カメラで作成された番組の場合、映像の周囲に黒い部分が表示されることがあります。

これはパソコンの故障ではありませんので、そのままお使いください。





### 画面が表示されない

パソコンの電源ランプが消灯している場合、次のような原因が考えられます。

原因	対処
電源ケーブルやACアダプタが正しく接続されていない	電源ケーブルやACアダプタを正しく接続してください。詳しくは、  『取扱説明書<スタートガイド>』の「セットアップする」―「パソコンの準備をする」―「電源に接続する」をご覧ください。
電源が入っていない	電源を入れてください。詳しくは、  『取扱説明書<活用ガイド>』の「取り扱い」―「Windowsをスタートする／終了する」をご覧ください。
「おやすみディスプレイ」機能を使用している	キーボードのキーを押して、画面が表示されるか確認してください。
「電源オプション」の電源プランに従ってディスプレイの電源が切れている	

### 地上デジタル放送が映らない

原因	対処
アンテナケーブルがパソコン本体に正しく接続されていない	アンテナケーブルを正しく接続してください。詳しくは、「パソコンにアンテナケーブルを接続する」(→P.9)をご覧ください。
お住まいの地域が地上デジタル放送の放送エリアではない	お住まいの地域が放送エリアに入っていない場合は、地上デジタル放送が映りません。放送エリアは、一般社団法人 放送サービス高度化推進協会のホームページ ( <a href="https://www.apab.or.jp/">https://www.apab.or.jp/</a> ) (2021年7月現在) で確認できます。なお、放送エリアでも、地形やビルなどにより電波がささげられない、電波が弱いなどの理由により視聴できないことがあります。
アンテナが対応していない	地上デジタル放送対応のUHFアンテナを接続してください。詳しくは、「アンテナケーブルの接続方法」(→P.55)をご覧ください。

原因	対処
miniB-CASカードが正しくセットされていない	パソコン本体にminiB-CASカードスロットがある場合は、miniB-CASカードが正しくセットされていないと、放送を見ることができません。正しくセットしてください。 詳しくは、「miniB-CASカードをセットする」(→P.7)をご覧ください。
チャンネル設定が地域と合っていない	地上デジタル放送で地域を設定するとき、実際にお住まいの地域とは別の場所を設定したほうが良い場合があります。選択可能な地域の中からお近くの地域を試しに設定し、放送局とチャンネルが普段ご利用の状況に最も適合するものを選択してください。 地域の設定は、「DigitalTVbox」のテレビ画面をクリックして操作パネルを表示し、     「テレビ設定」▶「地域／チャンネルスキャン」の順に選択してください。

## ■ 地上デジタル放送の一部のチャンネルが映らない

原因	対処
電波が弱い	アンテナの受信レベルを画面で確認しながら受信レベルが60前後（またはそれ以上）になるように、アンテナの向きを調整してください。

## ■ 地上デジタル放送の映像が乱れる、コマ落ちする

原因	対処
UHFアンテナの向きが違う	デジタル放送の送信塔の方向を確認し、アンテナの向きを変えてください。詳しくは、アンテナ工事業者や電気店にお問い合わせください。
電波が弱い	アンテナの受信レベルを画面で確認しながら受信レベルが60前後（またはそれ以上）になるように、アンテナの向きを調整してください。
アンテナケーブル、またはアンテナ変換ケーブルの接続がゆるい	アンテナケーブルまたはアンテナ変換ケーブルが、しっかり接続されているか確認してください。また、アンテナケーブルはノイズの入りにくいネジ式F型コネクタのものをお使いください。
分配器を使用していることで電波が弱くなっている	分配器を使用している場合は、分配器を外して壁のアンテナコネクタと直結してみてください。
他のアプリが動作している	次の例のように、他のアプリの動作状況に影響される場合があります。 ・セキュリティ対策アプリがウイルススキャンを行っているとき ・他のアプリの起動・終了時

## ■ BS・110度CSデジタル放送が映らない

原因	対処
アンテナケーブルがパソコン本体に正しく接続されていない	アンテナケーブルを正しく接続してください。 詳しくは、「パソコンにアンテナケーブルを接続する」(→P.9)をご覧ください。
BS・110度CSデジタル放送用アンテナを使用していない	BS・110度CSデジタル放送を見るには、BS・110度CSデジタル放送用アンテナや、ブースター、ケーブルなどが必要です。 詳しくは、「アンテナケーブルの接続方法」(→P.55)をご覧ください。
アンテナ電源が供給されていない	BS・110度CSデジタル放送用アンテナを個人で設置している場合で、他の機器から電源を供給していない場合は、パソコンからアンテナ電源を供給する必要があります。アンテナ電源については、「アンテナ電源の供給 (BS・110度CSデジタル放送)」(→P.56)をご覧ください。
有料放送の申し込みをしていない	有料放送の番組を見るには、別途申し込みをする必要があります。 詳しくは、各放送局にお問い合わせください。
miniB-CASカードが正しくセットされていない	パソコン本体にminiB-CASカードスロットがある場合は、miniB-CASカードが正しくセットされていないと、BS・110度CSデジタル放送を見ることができません。正しくセットしてください。 詳しくは、「miniB-CASカードをセットする」(→P.7)をご覧ください。
他のアプリが動作している	次の例のように、他のアプリの動作状況に影響される場合があります。 ・セキュリティ対策アプリがウイルススキャンを行っているとき ・他のアプリの起動・終了時
CS放送が受信できない環境である	ケーブルテレビで受信されている場合、契約によってはCS放送が受信できません。その場合でも裏番組表 (番組選択する画面) に空のCS放送のタブが表示されることがあります。そのままご使用ください。

## ■ BS・110度CSデジタル放送の映像が乱れる、コマ落ちする

原因	対処
雨、強風などの悪天候により、アンテナが揺れたり、電波が弱くなったりしている	BS・110度CSデジタル放送は、雨、雪、雷雲などの悪天候により、衛星からの電波が弱くなることがあります。天候の回復を待ってください。また、このとき録画した番組は、正常に再生できないことがあります。
電波が弱い	アンテナの受信レベルを画面で確認しながらアンテナの向きを調整してください。アンテナを調整しても受信レベルが改善されない場合は、アンテナ工事業者やお近くの電気店にご相談ください。
分配器を使用していることで電波が弱くなっている	分配器を使用している場合は、分配器を外して壁のアンテナコネクタと直結してみてください。

## ■ DVD や Blu-ray Disc が再生できない、画像が乱れる

原因	対処
ディスクが裏返しになっている	ディスクの表裏を確認してください。
ディスクが汚れている	ディスクのデータ面を柔らかい布できれいに拭いてください。
ディスクに傷がある、ディスクが反っている	傷ついたディスクや反ったディスクは使用できません。他のディスクをお使いください。





原因	対処
ファイナライズされていない	書き込みに使う機器やアプリの種類によって、互換性に違いがあります。VRフォーマットで記録されたDVDディスクは、このパソコンでは再生できない場合があります。VRフォーマットで記録されたDVDディスクが再生できない場合は、ディスクの「ファイナライズ」を行うことで、再生できる場合があります。ファイナライズの方法については、書き込みに使った機器やアプリの説明書などをご確認ください。
書き出したBlu-ray Discを「WinDVD」以外のアプリで再生しようとした	Blu-ray Discを再生する場合は、「WinDVD」をご覧ください。

## ■ 「システムリカバリーによって録画情報が消去された可能性があります。」というメッセージが表示された

「このPCを初期状態に戻す」を使ってご購入時に近い状態に状態を復元したり、「リカバリUSBメモリ（別売）」を使ってパソコンをご購入時の状態に戻したりすると、録画番組や関連する情報が消えてしまい、このメッセージが表示されます。

「はい」を選択し、「録画情報管理ツール」を起動してください。





詳しくは、次の手順で表示される「PIXELA」の「DigitalTVbox取扱説明書」をご覧ください。

1. テレビ画面をクリックして操作パネルを表示し、    「取扱説明書」の順にクリックします。

## 音が聞こえない／変な音が聞こえる

ここでは、音声の状態に関するトラブルをまとめています。

### ■ スピーカーから音が聞こえない

原因	対処
音量が小さすぎる	パソコンの音量を調節してください。
パソコン本体にヘッドホンが接続されている	パソコン本体にヘッドホンが接続されていると、スピーカーから音が出ません。ヘッドホンを抜いてください。
USBオーディオ経由で音声を出力している	USBオーディオへの音声出力に対応していません。パソコン本体のスピーカーや、ヘッドホン・ラインアウト兼用端子などに接続したスピーカーを使用してください。
音声出力をAACに設定している	「DigitalTVbox」のテレビ画面をクリックして操作パネルを表示し、     「視聴設定」  「音声出力」の順にクリックし、「音声出力形式」を「AAC」にしている場合、パソコン本体のスピーカーからは音声が出されません。

### ■ 雑音が聞こえる



原因	対処
近くで電波を発生する装置（携帯電話、PHSなど）を使用している	故障ではありません。携帯電話、PHSなどをパソコンから離してお使いになるか、使用を中止してください。
受信できないチャンネルを選択した	他のチャンネルを選択してください。









## 操作ができない

予約録画、双方向サービス、スリーブや休止状態に関するトラブルをまとめています。

### ■ 予約録画に失敗する

次のような原因が考えられます。ご確認ください。

テレビ画面をクリックして操作パネルを表示し、  の順にクリックして「DigitalTVbox - 録画一覧」を表示し、各録画番組の情報もあわせてご確認ください。



原因	対処
予約番組の前に放送されていた番組が延長され、番組の開始時刻が遅れたために、次の予約が優先された	「録画結果」に「別の予約を優先したため録画を【中止／中断】しました。」または「予定されていた番組が放送されなかったため、録画を中止しました。」と表示されます。予約内容は、番組編成の変更には追従できない場合がありますので、あらかじめご了承ください。
スポーツ中継の延長や、雨天などにより、予約番組の放送が中止された	「録画結果」に「別の予約を優先したため録画を【中止／中断】しました。」または「予定されていた番組が放送されなかったため、録画を中止しました。」と表示されます。予約内容は、番組編成の変更には追従できない場合がありますので、あらかじめご了承ください。
パソコンが強制終了したために、予約時刻に「PowerUtility」が起動していない	「録画結果」に「アプリケーション未起動のため録画を中止しました。」と表示されます。電源ボタンを4秒以上押し続けてパソコンを強制終了すると、予約録画の時間になってもパソコンが自動起動せず、予約録画されません。強制終了した場合は、再度電源を入れ、パソコンの電源ボタンを押してWindowsを終了してください。
通知領域の  を右クリックして、「アプリを終了する」をクリックした	「録画結果」に「アプリケーション未起動のため録画を中止しました。」と表示されます。通知領域にある  をクリックし、  を右クリックして表示されるメニューから「アプリを終了する」をクリックした場合は、「DigitalTVBox」が完全に終了するため、予約録画されません。 予約録画を行う場合は、「DigitalTVbox」のテレビ画面をクリックして操作パネルを表示し、  をクリックして待機モードにしてください。
予約時刻にWindows Updateが行われた	テレビ番組の録画中に、Windows Updateが開始されると、録画が正常に行われないことがあります。テレビ番組の録画時間とWindows Updateの自動更新の実行時刻が重ならないようにしてください。Windows Updateの自動更新の設定は、次の手順で確認、変更できます。 1.    (設定)  「Windows Update」の順にクリックします。 2. 「詳細オプション」をクリックします。 3. 「アクティブ時間」などの項目を調整します。
予約時刻にユーザーがサインインしていない	Windowsの「更新または再起動の後にサインイン情報を使ってデバイスのセットアップを自動的に完了します。」の設定が「オフ」になっている別のアカウントでパソコンを利用し、シャットダウンが行われている可能性があります。 複数のアカウントが存在するときは、すべてのアカウントで設定が「オン」になっているか確認してください。確認方法については、「パソコンの電源を切った状態（シャットダウン）から予約録画する」(→P.28)をご覧ください。
時刻設定が合っていない	「DigitalTVBox」で予約録画するときは、パソコンの時刻が合っていないと正しく予約録画できません。パソコンの時刻を正しく設定してください。

原因	対処
スリープ・休止状態からの復帰ができなかった	「スリープ解除タイマーの許可」を「無効」にしていると、スリープ・休止状態から予約録画されません。次の手順で「スリープ解除タイマーの許可」の中の項目が「有効」になっているか確認してください。 1.  ▶ 「すべてのアプリ」▶ 「Windowsツール」の順にクリックし、「コントロールパネル」をダブルクリックします。 2. 「ハードウェアとサウンド」▶ 「電源プランの編集」▶ 「詳細な電源設定の変更」▶ 「スリープ」の順にクリックします。

## ■ デジタル放送の双方向サービスが利用できない

原因	対処
利用している番組・放送がモデム接続しかサポートしていない	このパソコンでは、モデム接続しかサポートしていない番組・放送の双方向サービスは利用できません。

## ■ スリープや休止状態にならない





















原因	対処
デジタル放送の番組情報データを取得中の状態である	番組情報の取得中は、自動的にスリープや休止状態になりません。通知領域にある  をクリックし、表示される「DigitalTVBox」アイコンが受信状態表示 (  : 青) のとき、全チャンネルの番組情報が自動的に取得されます。

## メッセージが表示される

ここでは、メッセージが表示された場合の対処方法をまとめています。

### ■ 「DigitalTVbox」でメッセージが表示される

メッセージ	対処
放送チャンネルではないため、視聴できません。 コード：E200	別のチャンネルを選んで視聴してください。
この受信機ではこのチャンネルは受信できません。 コード：E210	
受信レベルが低下しています。悪天候による受信不良、またはアンテナ線の接続状態に問題がある可能性があります。 コード：E201	
低階層に切り換わりました。悪天候による受信不良、またはアンテナ線の接続状態に問題がある可能性があります。 コード：E201	
信号が受信できません。悪天候による受信不良、またはアンテナ線の接続状態に問題がある可能性があります。 コード：E202	
このチャンネルは存在しません。 コード：E204	





メッセージ	対処
現在放送されていません。 コード：E203	このチャンネルは現在、放送休止中です。 チャンネルを変えるなどして利用してください。
接続アンテナのショートを検出しました。アンテナとの接続を確認してください。 コード：E209	アンテナとパソコンの接続に問題があります。古いアンテナやケーブルを使用している場合にこのメッセージが表示されることがあります。
センターに接続できませんでした。電話回線またはインターネット接続をご確認ください。 コード：E301	パソコンがインターネットに接続されているか確認してください。
通信ができませんでした。電話回線またはインターネット接続をご確認ください。	
B-CASカードを正しくセットしてください。	<p>(対処1) 「miniB-CASカードをセットする」(→P.7) をご覧になり、miniB-CASカードが正しくセットされているか確認してください。その後、カードIDを確認してください。</p> <p>1. 「DigitalTVbox」のテレビ画面をクリックして操作パネルを表示し、    「情報」 「B-CASカード」の順にクリックし、20桁の数字（カードID）が表示されているか確認します。</p> <p>(対処2) B-CASカードをセットし直しても、20桁の数字（カードID）が表示されない場合、パソコンまたはカードに問題が発生しています。 『取扱説明書&lt;スタートガイド&gt;』 をご覧になり、故障や修理に関する受付窓口にご相談ください。</p>
年齢制限設定がありません。	<p>「DigitalTVbox」の年齢制限設定をしていない状態で、視聴に年齢制限がある番組を利用しようとすると表示されます。</p> <p>次の手順で年齢制限設定を行ってください。</p> <p>1. 「DigitalTVbox」のテレビ画面をクリックして操作パネルを表示し、    「詳細設定」 「視聴制限」の順にクリックします。</p> <p>2. 「新規暗証番号」および「(再入力) 新規暗証番号」を入力し、「登録」をクリックします。</p> <p>3. 「暗証番号」を入力し、「確定」をクリックします。</p> <p>4. 「視聴年齢制限」で、年齢を選択し、「適用」をクリックし、「OK」をクリックします。</p>
保存先ドライブのHDD容量が不足しているため、録画を中止(中断)しました。	録画の開始時または録画中に、保存先のストレージの空き容量が5GB以下になった場合に表示されます。保存先のストレージから不要なデータを削除するなどして、空き容量を増やしてください。
キャプチャーボードに保存できる録画番組数の上限を超えるため、録画を中止しました。不要な番組を削除してください。	<p>録画した番組がある状態で、全ドライブをご購入時の状態に戻すリカバリを行った場合に表示されます。</p> <p>次の手順で録画情報削除を行ってください。</p> <p>1. 「DigitalTVBox」のテレビ画面をクリックして操作パネルを表示し、    「録画再生設定」 「録画情報管理ツール」 「起動」の順にクリックします。詳しくは、次の手順で表示される「PIXELA」の「DigitalTVbox取扱説明書」をご覧ください。テレビ画面をクリックして操作パネルを表示し、    「取扱説明書」の順にクリックします。</p>

メッセージ	対処
ディスプレイやその他の使用機器が非対応、またはそれらの設定や接続に問題があるため、映像・音声の出力を停止しました。映像デバイスを確認してください。「はい」をクリックしてメッセージを消してください。	画面が復帰しない場合は、「DigitalTVBox」を終了してパソコンを再起動してください。

## ■ XitReservationNotifier のウィンドウが一瞬表示される

対処
録画の予約や開始などのタイミングでXitReservationNotifierが一瞬メッセージを出し、すぐに自動で消えます。XitReservationNotifierは、DigitalTVboxと連携して動作するアプリです。必要に応じて自動で起動、終了しますので、お客様の操作・設定は不要です。そのままご利用ください。

## ■ BS デジタル放送で、NHK の受信料支払いに関するメッセージが表示される

対処
<p>NHKと受信契約をすると、メッセージが表示されなくなります。受信契約をする場合は、電話でお申し込みください。</p> <p>お申し込みには、B-CAS番号が必要です。次の手順で確認できます。</p> <p>1. 「DigitalTVbox」のテレビ画面をクリックして操作パネルを表示し、    「情報」  「B-CASカード」の順にクリックし、20桁の数字を確認します。</p>

# 付録

ここでは、必要に応じて読んでいただきたい内容を説明しています。

- ストレージに録画するときの画質の選びかた (→P.47)
- 録画の保存先や画質などを変更する (→P.48)
- 録画するときの画質による仕様の違い (→P.49)
- 録画番組を保存するための容量の目安 (→P.52)
- メディアに書き出すときの記録時間の目安 (→P.53)
- 外付けストレージに録画する (→P.54)
- テレビ番組をネットワーク経由で配信する (→P.54)
- アンテナケーブルの接続方法 (→P.55)
- リモコンの取り扱い (→P.57)

## ストレージに録画するときの画質の選びかた

録画した番組を、最終的にDVDやBlu-ray Discなどのメディアに保存したい場合、メディアに書き出すときのことも考えて、録画するときの画質を選んでください。

ストレージに保存するだけであれば、ストレージの残り容量を考慮し、お好みの画質で保存してください。

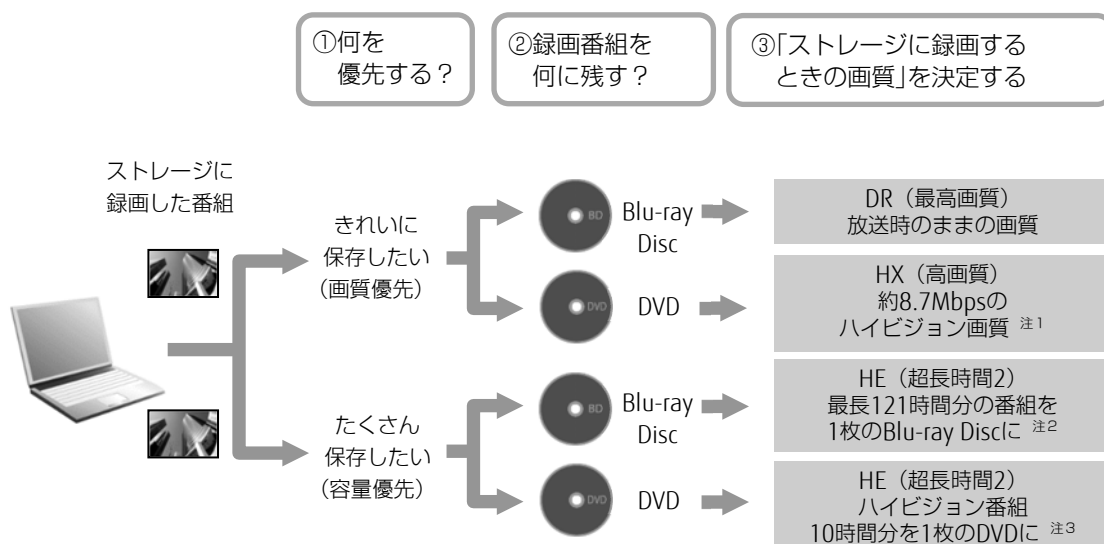

上記は選び方の目安です。特定の媒体（ディスク）や画質をお勧めするものではありません。

注1：放送が標準画質の場合、標準（SD）画質で録画されます。

注2：BD-R XLに書き出した場合。

注3：DVD-R DLに書き出した場合。

## 録画の保存先や画質などを変更する

録画番組を保存するストレージや画質を変える場合は、あらかじめ設定を変更しておく必要があります。

- 1 テレビ画面をクリックして操作パネルを表示し、◀▶⊗の順にクリックします。
- 2 録画番組を保存するストレージについて設定するときは、左側のメニューで「録画／再生設定」▶「保存先ドライブ」の順にクリックします。

設定項目	説明
保存先ドライブ設定	録画番組を保存するストレージをドライブ名で設定します。DVD、Blu-ray Disc、SDカードなどに直接録画することはできません。
最初に使用する保存先ドライブ	複数のストレージを保存先として設定している場合に、優先して保存するストレージをドライブ名で設定します。

設定を変更したら「適用」をクリックします。

- 3 「データ放送保存」、「画質モード（録画番組）」について設定するときは、左側のメニューで「録画」をクリックし、設定を変更して「適用」をクリックします。

設定項目	説明
データ放送保存	「ON」にすると録画時にデータ放送を保存します。「OFF」にすると録画時にデータ放送を保存しません。（初期値：OFF）
画質モード（録画番組）	「ストレージに録画するときの画質」を指定します。 （初期値：DR（最高画質）） （最高画質）（高画質）（長時間）（超長時間1）（超長時間2）  きれい <span style="float: right;">長時間録画</span> 詳しくは、「ストレージに録画するときの画質の選びかた」（→P.47）をご覧ください。

### Point

- ▶ 2つの番組を同時に録画（2番組同時録画）する場合、次の点に注意してください。「画質モード（録画番組）」を「HX」以下の画質に設定した場合、録画が同じ時間帯で重複するなどにより、録画画質が「DR」に変更される場合があります。なお、変更された録画番組は、録画番組一覧画面に「振替 DR」と表示されます。

- 4 設定がすべて終わったら「OK」をクリックして画面を閉じます。

## 録画するときの画質による仕様の違い

## ■ ストレージに録画するときの仕様

ストレージに録画するときの画質	DR	HX	HS <sup>注1</sup>	HL <sup>注1</sup>	HE <sup>注1</sup>
ビットレート	地上デジタルHD : 約17Mbps 地上デジタルSD : 約8Mbps <sup>注2</sup> BSデジタルHD : 約24Mbps BSデジタルSD : 約11Mbps 110度CSデジタルHD : 約24Mbps 110度CSデジタルSD : 約11Mbps <sup>注2</sup>	約 8.7M bps	約 4.5M bps	約 2.2M bps	約 1.6M bps
画質	地上デジタル・BSデジタル・110度CSデジタル：ハイビジョン (HD) <sup>注3</sup>				
データ形式	MPEG2-TS (音声：AAC)		H.264/MPEG-4 AVC (音声：AAC)		
データ放送のデータ	設定に依存 <sup>注4</sup>				
番組情報のデータ	保存				
字幕放送のデータ	保存				
副音声 <sup>注5</sup>	保存				
5.1チャンネル音声	保存				

## ■ Blu-ray Disc に書き出すときの仕様

ストレージに録画したときの画質	DR	HX	HS	HL	HE
録画時に選択した画質のまま書き出し					
Blu-ray Discに書き出すときの画質	DR	HX	HS	HL	HE
ビットレート	地上デジタルHD : 約17Mbps 地上デジタルSD : 約8Mbps <sup>注2</sup> BSデジタルHD : 約24Mbps BSデジタルSD : 約11Mbps 110度CSデジタルHD : 約24Mbps 110度CSデジタルSD : 約11Mbps <sup>注2</sup>	約 8.7 Mbps	約 4.5M bps	約 2.2M bps	約 1.6M bps
画質	ハイビジョン (HD) <sup>注3</sup>				
1枚のディスクに記録可能な時間 <sup>注6</sup>	約2時間	約 6時間	約 11時間	約 21時間	約 30時間
1枚のディスクに記録可能な番組数	200番組				
フォーマット	BD-AV2.0		BD-AV2.1		
データ放送のデータ <sup>注7</sup>	設定に依存 <sup>注4</sup>				
番組情報のデータ <sup>注7</sup>	保存				
字幕放送のデータ	保存				
副音声 <sup>注5</sup>	保存				
5.1チャンネル音声	保存				

## DVD に書き出すときの仕様

ストレージ 録画したときの画質	DR	HX	HS	HL	HE
--------------------	----	----	----	----	----



DVDに 書き出すときの画質	画質変換して書き出す場合				録画画質そのまま書き出す場合 <sup>注8</sup>			
	XP	SP	LP	ぴったり <sup>注9</sup>	HX	HS	HL	HE
ビットレート	約 8.9Mbps	約 4.7Mbps	約 2.4Mbps	約 2~ 8Mbps	約 8.7Mbps	約 4.5Mbps	約 2.2Mbps	約 1.6Mbps
画質	標準 (SD)				ハイビジョン (HD) <sup>注3</sup>			
1枚のディスクに記 録可能な時間 <sup>注6</sup>	約1時間	約2時間	約3時間	~約3時 間	約1時間	約2時間	約4時間	約6時間
1枚のディスクに記 録可能な番組数	99番組				200番組			
フォーマット	DVD-VR				AVCREC <sup>注10</sup>			
データ放送のデータ	削除*				削除*			
番組情報のデータ <sup>注7</sup>	削除*				保存			
字幕放送のデータ	削除*				保存			
副音声 <sup>注5</sup>	音声1のみ保存*				保存			
5.1チャンネル音声	2チャンネルに変換*				保存			

\* : ディスクに書き出したときに、ストレージ内の録画番組から変換や削除される項目

## SeeQVault 対応メディアに書き出すときの仕様

ストレージに 録画したときの画質	DR	HX	HS	HL	HE
---------------------	----	----	----	----	----



	録画画質そのまま書き出す場合
書き出し可能な画質	DR,HX,HS,HL,HE
ビットレート	ストレージに録画した場合と同じビットレート
画質	ハイビジョン (HD) <sup>注3</sup>
フォーマット	NTFS、FAT32 <sup>注11</sup> 、exFAT
1つのメディアに 記録可能な番組数	10000番組
データ形式	ストレージに録画した場合と同じデータ形式
データ放送のデータ	設定に依存 <sup>注4</sup>
番組情報のデータ	保存
字幕放送のデータ	保存
副音声 <sup>注5</sup>	保存
5.1チャンネル音声	保存

注1：スポーツや音楽番組など、動きや明るさの変化が激しい番組をHS、HL、HEで録画すると、ブロック状のノイズが出たり、映像がスムーズに再生されなかったりなどの現象が出ることがあります。  
このような番組を録画する場合は、DRまたはHXで録画することをお勧めします。

注2：放送局によって異なります。

注3：放送が標準 (SD) 放送の場合は標準 (SD) になります。

注4：「録画の保存先や画質などを変更する」で「データ放送保存」を「ON」に設定する (→P.48) と、保存されます。

注5：音声多重放送や2ヶ国語放送などで、主音声以外に放送される音声です。

- 注6：Blu-ray Discについては、BD-R/BD-REでの録画時間、DVDについては、DVD-R/DVD-RW/DVD-RAMの片面ディスクの録画時間です。
- 注7：ディスク上にデータ放送、番組情報のデータが保存されていても、「WinDVD」では表示されません。
- 注8：録画画質と同じ画質で書き出す場合は、フォーマット形式をAVCRECにする必要があります。また、DRで録画した番組をそのままの画質で書き出すことはできません。
- 注9：ディスクの空き容量に収まるように、画質を調整して書き込むモードです。ビットレートや記録可能な時間は、書き出す番組の時間によって異なります。
- 注10：この形式でDVDに書き出すと、AVCREC形式に対応していないDVDプレーヤーでは再生できません。
- 注11：フォーマットがFAT32の場合は、1番組につき最大32GBまで書き出せます。

## 録画番組を保存するための容量の目安

1時間分の録画番組を保存するための容量の目安です。

### ■ ストレージ、Blu-ray Disc、DVD の場合

録画時の画質	地上デジタル放送		BS・110度CSデジタル放送		録画番組の保存先
	ハイビジョン (HD) 放送	標準 (SD) 放送	ハイビジョン (HD) 放送	標準 (SD) 放送	
DR	約7.7GB	約3.7GB	約10.9GB	約5.0GB	ストレージ Blu-ray Disc <sup>注2</sup>
HX	約4.1GB <sup>注1</sup>				ストレージ Blu-ray Disc DVD
HS	約2.2GB				
HL	約1.2GB				
HE	約0.8GB				
XP	約3.8GB				DVD
SP	約2.5GB				
LP	約1.6GB				

容量は1GB = 1000<sup>3</sup> bytes換算値

注1：標準 (SD) 放送をHXで録画したとき、DRよりデータ容量が大きくなる場合があります。

### ■ SeeQVault 対応メディアの場合（録画時の画質で書き出す）

録画時の画質	地上デジタル放送		BS・110度CSデジタル放送	
	ハイビジョン (HD) 放送	標準 (SD) 放送	ハイビジョン (HD) 放送	標準 (SD) 放送
DR	約7.5GB	約3.5GB	約10.5GB	約4.8GB
HX	約4.0GB <sup>注1</sup>			
HS	約2.0GB			
HL	約1.1 GB			
HE	約0.8 GB			

容量は1GB = 1000<sup>3</sup> bytes換算値

注1：標準 (SD) 放送をHXで録画したとき、DRよりデータ容量が大きくなる場合があります。

## メディアに書き出すときの記録時間の目安

### DVD や Blu-ray Disc などの場合

1枚のディスクに記録できる時間の目安です。

書き出し時の画質	DVD-R/DVD-RW/ DVD-RAM <sup>注1</sup> (約4.7GB)	DVD-R DL (約8.5GB)	BD-R/BD-RE (約25GB)	BD-R DL/ BD-RE DL (約50GB)	BD-R XL/ BD-RE XL (約100GB)
DR	—	—	約2.3時間 <sup>注2</sup>	約4.6時間 <sup>注2</sup>	約9.2時間 <sup>注2</sup>
HX	約1.1時間	約2.1時間	約6.1時間	約12.2時間	約24.3時間
HS	約2.1時間	約3.8時間	約11.3時間	約22.5時間	約45.1時間
HL	約4.0時間	約7.2時間	約21.1時間	約42.2時間	約84.4時間
HE	約5.7時間	約10.3時間	約30.3時間	約60.6時間	約121.2時間
XP	約1.2時間	約2.2時間	—	—	—
SP	約1.8時間	約3.5時間	—	—	—
LP	約2.9時間	約5.3時間	—	—	—
ぴったり <sup>注3</sup>	約2.9時間	約5.3時間	—	—	—

容量は1GB = 1000<sup>3</sup> bytes換算値

注1：DVD-RAMの片面ディスクです。

注2：BSデジタルHDの番組を書き出した場合の目安です。

注3：ディスクの空き容量に収まるように、画質を調整して書き込むモードです。表内の時間は、1枚のディスクに最長何時間のテレビ番組を収めることができるかを示しています。なお、両面ディスクを使用した場合は、片面のみへの書き込みとなります。

- ・ディスクの空き容量によっては、ぴったり収まらない場合があります。
- ・1時間に満たないテレビ番組は、ディスクに空き容量ができる場合があります。

### SD カードの場合

1枚のSeeQVault対応SDカードに記録できる時間の目安です。

書き出し時の画質	SeeQVault対応SDカード (16GB)	SeeQVault対応SDカード (32GB)
DR	約1.5時間	約3.0時間
HX	約4.0時間	約8.0時間
HS	約8.0時間	約16.0時間
HL	約14.5時間	約29.0時間
HE	約21.3時間	約42.6時間

容量は1GB = 1000<sup>3</sup> bytes換算値

注1：BSデジタルHDの番組を書き出した場合の目安です。

## 外付けストレージに録画する

このパソコンでは、USB接続した外付けストレージに、テレビ番組を直接録画できます。また、外付けストレージにある録画番組は、そのままメディアに書き出すこともできます。外付けストレージに録画するときは、「保存先ドライブ設定」や「最初に使用する保存先ドライブ」を変更してください。変更方法は、「録画の保存先や画質などを変更する」(→P.48)をご覧ください。

### ■ 外付けストレージに録画するときの注意





- NTFS形式に初期化(フォーマット)されたUSB2.0以上対応のストレージのみ、使用できません。
- 外付けストレージはパソコン本体に直接接続してください。USBハブ経由で接続した場合、録画やメディアへの書き出しに失敗するなどの問題が発生することがあります。
- 録画を開始する前に、外付けストレージが使用可能な状態になっているか確認してください。指定したドライブが作業開始時に使用可能な状態になっていないと、録画やメディアへの書き出しができません。
- SeeQVault対応の外付けストレージに番組を録画した場合、通常のストレージとして扱われます。そのため、外付けストレージを他の装置に接続して再生する場合、録画した番組を同じストレージに書き出す必要があります。書き出し方法については、「録画した番組を管理する/メディアに書き出す」(→P.30)をご覧ください。
- 録画中は、外付けストレージにファイルコピーなどの負荷を与えないでください。録画番組の映像が止まったり、コマ落ちしたりする場合があります。

## テレビ番組をネットワーク経由で配信する

家庭内ネットワーク(ホームネットワーク)に接続されている他のパソコン、タブレット、スマートフォンなどに、専用のアプリケーション「StationTV(ピクセラ社製:無料)」をダウンロードすれば、次のようなことができます。

- テレビのライブ視聴  
パソコンに内蔵のチューナーを利用して、他の機器でテレビを視聴できます。
- テレビ番組の録画予約、録画した番組の視聴  
他の機器からパソコンの録画予約をしたり、録画してある番組を再生したりできます。

詳しくは、次の手順で表示される「PIXELA」の「DigitalTVbox取扱説明書」をご覧ください。

1. テレビ画面をクリックして操作パネルを表示し、    「取扱説明書」の順にクリックします。



- ▶ 配信中は、パソコンがスリープや休止状態にならないように、次のように電源ボタンの動作やスタートメニューの項目が変更されます。配信が終了すると、元の状態に戻ります。
  - ・電源ボタン：押しても何もしません。
  - ・スタートメニュー：「電源」に「スリープ」や「休止状態」が表示されなくなります。
- ▶ StationTVのリモート起動(宅外から宅内のパソコンを自動起動する機能)は利用できません。

## アンテナケーブルの接続方法

アンテナケーブルの接続方法は、アンテナの設置形態、壁のアンテナコネクタの形などにより異なります。また、パソコン本体に搭載されているテレビチューナーの種類や視聴するテレビの電波の種類により、接続方法が異なります。図を参考に、必要なケーブルや混合器、分波器などを用意してください。ここでは、パソコンのみを接続する場合を紹介しています。

### 重要

- ▶ 雷によるパソコンの破損、感電、火災の危険を少しでも低減するため、アンテナケーブルは、同軸ケーブルの外側（シールド側：網組み銅線部分）が接地されているアンテナコネクタに接続してください。アンテナ（コネクタ）が接地されているかどうかについては、アンテナ工事を実施したアンテナ工事業者にお問い合わせください。
- ▶ LIFEBOOK NH シリーズの場合、図の※1 のアンテナケーブルをパソコンに接続するときは、パソコンに添付のアンテナ変換ケーブルを使って接続してください。アンテナ変換ケーブルを使った接続については、「パソコンにアンテナケーブルを接続する」（→P.9）をご覧ください。

### □ 地上デジタル放送と BS・110 度 CS 放送を視聴する場合

地上デジタル放送対応 UHF アンテナ

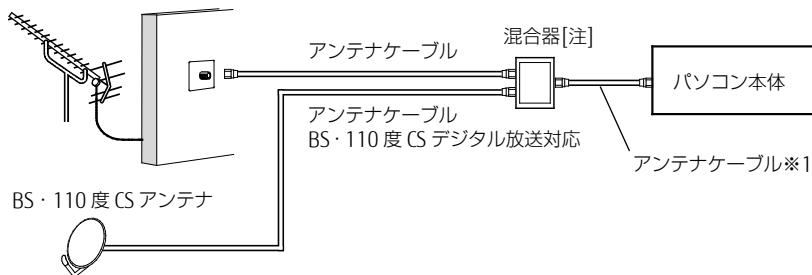

注：BS・110 度 CS アンテナに電源を供給する場合は、電源通過タイプの混合器を使用してください。

### □ 地上デジタル放送だけを視聴する場合

地上デジタル放送対応 UHF アンテナ



### □ ケーブルテレビやアパート・マンションなどの共同受信の場合

受信できる電波や接続方法については、ケーブルテレビにご加入の場合はケーブルテレビ会社に、アパート・マンションなどの共同受信の場合は、管理会社もしくは管理組合にお問い合わせください。

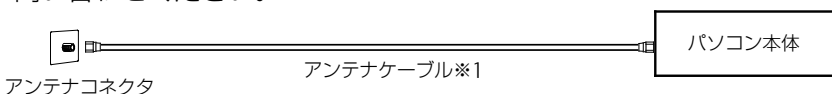



## アンテナ電源の供給（BS・110度CSデジタル放送）

BS・110度CSデジタル放送用アンテナに供給する電源を、「アンテナ電源」といいます。電源がアンテナに供給されないと、BS・110度CSデジタル放送の映像が表示されません。アンテナ電源の供給方法は、お住まいの種類やパソコンの設置環境により異なります。

### ■ ケーブルテレビやアパート・マンションなどの共同アンテナの場合



ケーブルテレビや共同アンテナが設置されている場合は、各家庭からの電源供給は不要です。

「DigitalTVbox」のテレビ画面をクリックして操作パネルを表示し、   ▶「テレビ設定」▶「チューナー／アンテナ」の順にクリックし、「アンテナ電源（LNB電源）設定」の設定を「OFF」に変更してください。

### ■ 個別に BS・110度CSデジタル放送用アンテナを設置している場合

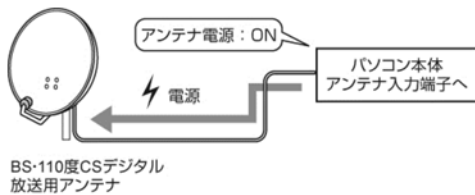
パソコンから電源を供給するように設定します。



「DigitalTVbox」のテレビ画面をクリックして操作パネルを表示し、   ▶「テレビ設定」▶「チューナー／アンテナ」の順にクリックし、「アンテナ電源（LNB電源）設定」の設定を「ON」に変更してください。



- ▶ LIFEBOOK NH シリーズの場合、テレビの視聴や録画の際は、必ず AC アダプタを接続してください。AC アダプタが接続されていないと、アンテナ電源が供給されません。

## リモコンの取り扱い（ESPRIMO のみ）

### ■ リモコンを準備する

#### □ リモコンに乾電池を入れる

##### ⚠ 警告



乾電池を機器に入れる場合は、+（プラス）と-（マイナス）の向きに注意し、表示どおりに入れてください。

一般表示

間違えると電池の破裂・液もれ・発火の原因となります。



充電式電池はお使いにならないでください。

一般表示

十分な機能・性能で動作しない場合があったり、電池寿命が極端に短くなったりします。また、故障の原因となる場合があります。

##### ⚠ 注意



一般禁止

電池ボックスに金属物を入れたり、落としたりしないでください。故障の原因となることがあります。



一般表示

使い切って寿命のなくなった乾電池はすぐに取り出してください。電池の液もれなどの原因となることがあります。



一般表示

使用済み乾電池を充電して使用しないでください。液もれ、破裂の原因になります。

添付の乾電池は初期動作確認用です。すぐに寿命に達する場合があります。早めに新しい乾電池（単4形乾電池2本）に交換してください。新しい乾電池の寿命の目安は、約6か月です。

- 1 リモコンを裏返して電池ボックスのふたを開け、添付の単4形乾電池の+（プラス）と-（マイナス）の向きを確認してセットします。最後に電池ボックスのふたを閉めます。

リモコンの形状は機種により異なりますが電池の交換方法は同じです。

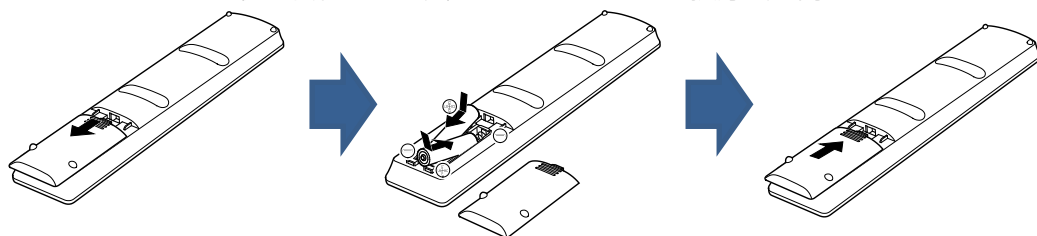

付

## ■ パソコン本体のリモコン受光範囲の目安

リモコン受光部とリモコンの間に障害物がない状態で、受光部に向けて操作してください。

### □ 水平方向（中心から約 60° 以内）

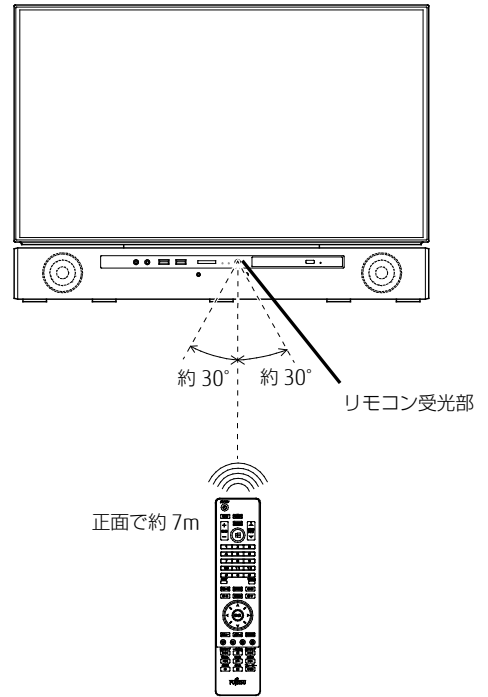
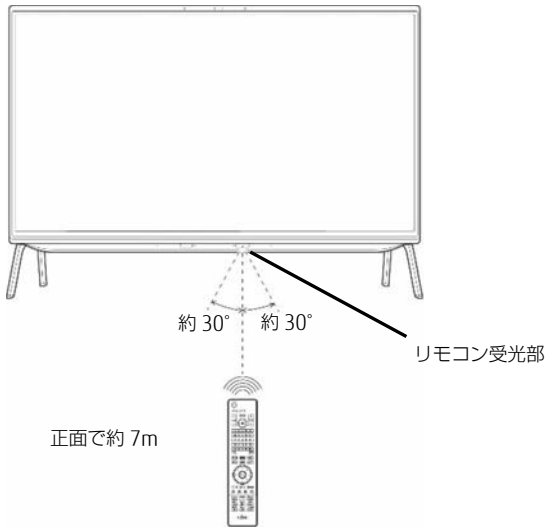

### □ 垂直方向（中心から約 60° 以内）

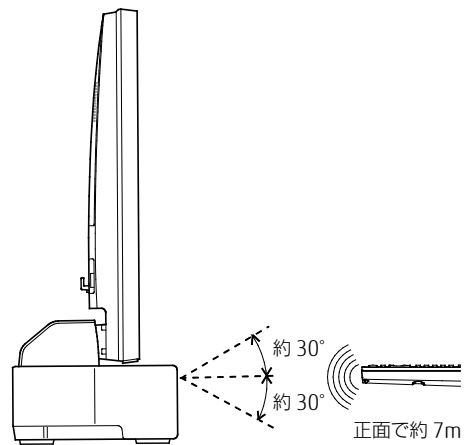
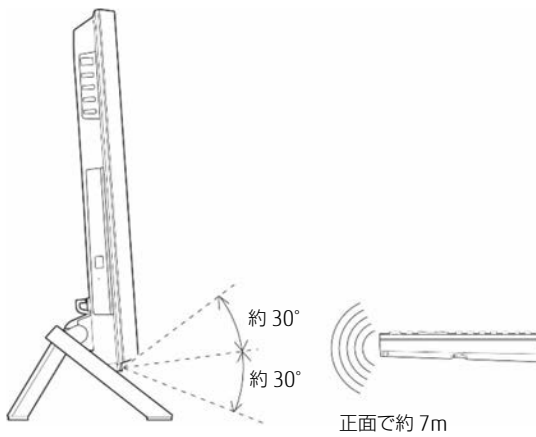

## ■ リモコンをお使いになるうえでの注意

- 出荷時には、リモコン表面を保護するためのシートが貼られています。必要に応じて剥がしてご利用ください。
- アプリの起動中や終了中に操作すると、パソコンが正常に動作しないことがあります。
- 直射日光などの強い光があたる場所では、使用距離が短くなる場合があります。
- このリモコンの通信方式は、赤外線方式です。プラズマディスプレイ、プラズマテレビ、およびハロゲンヒーターなどの近くでお使いになると、赤外線の影響により、リモコンが正常に動作しないことがあります。設置場所を変更してください。
- リモコンの「数字キー」は、アクティブなウィンドウに対して有効です。複数のアプリケーションを起動してテレビを見ながら作業しているときに、チャンネルを変えるつもりでリモコンの「数字キー」を押すと、起動している別のアプリケーションに数字が入力されることがあります。テレビの操作をするときは、「DigitalTVbox」のウィンドウをクリックしてアクティブな状態にしてください。
- リモコンでディスプレイの電源を入れるには、リモコンの「パソコン」ボタン、または「上下左右」ボタンを押してください。

# リモコンの操作 (ESPRIMO のみ)

DigitalTVboxは、リモコンとマウスで操作できます。

表示されている画面に合わせ、使えるボタンと役割が変わります

リモコンの **[#]** を押すことで、「リモコンガイド」が表示され、そのときに使えるボタンと機能が分かります。

ここでは、テレビ視聴画面が表示されているときの、主なボタンの役割について説明します。

リモコンは 2 種類あります。お使いのリモコンの説明をご覧ください。

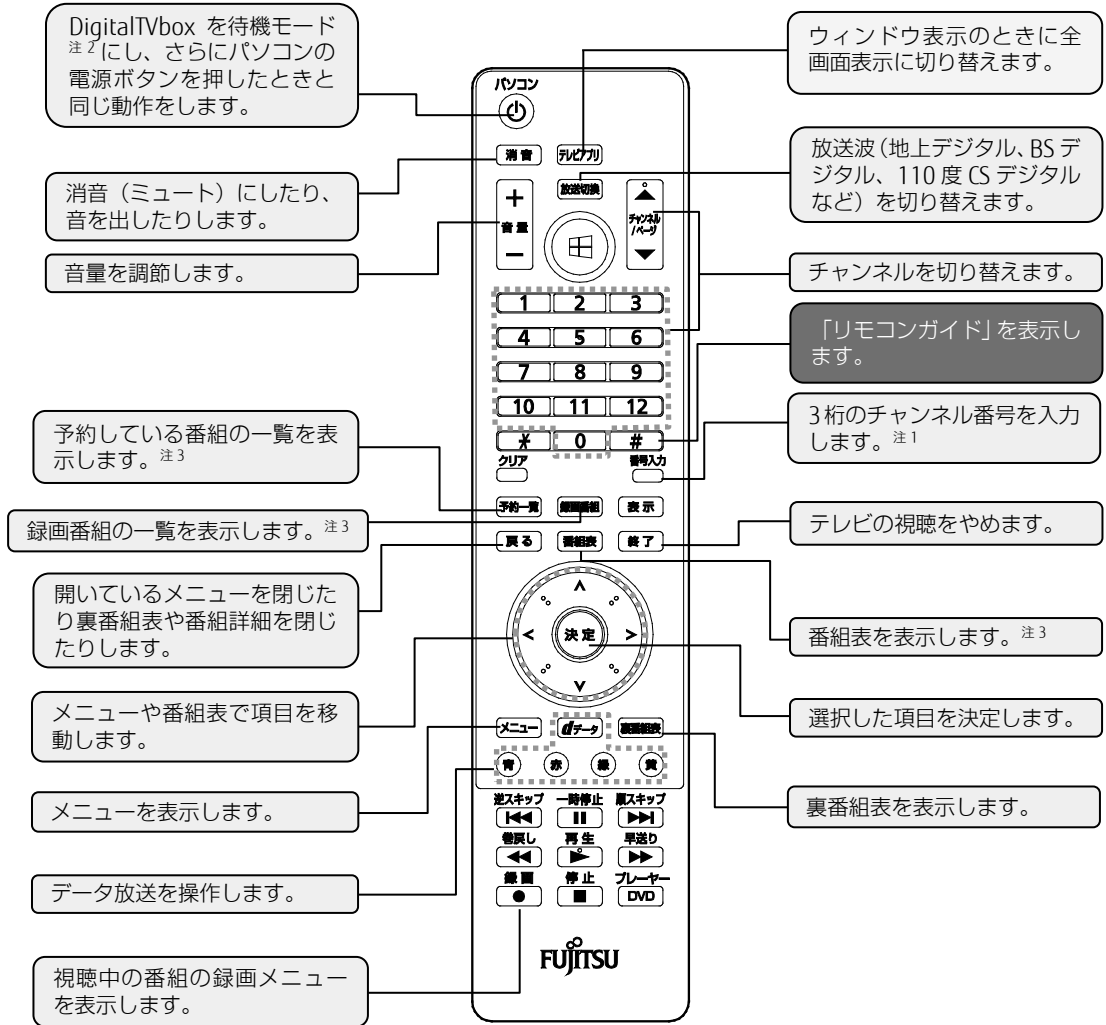

注1: **[#]** を押してから数字ボタンでチャンネルを入力して、チャンネルを切り替えることができます。

注2: 待機モードについては、「テレビを終了する (待機モード)」(→P.20) をご覧ください。

注3: 対象の画面が表示されているときに押すと、画面を消すことができます。

注4: すべての操作をリモコンで行うことはできません。必要に応じてマウスをご利用ください。

※リモコンの取り扱いについては、「リモコンの取り扱い (ESPRIMO のみ)」(→P.57) も併せてご覧ください。

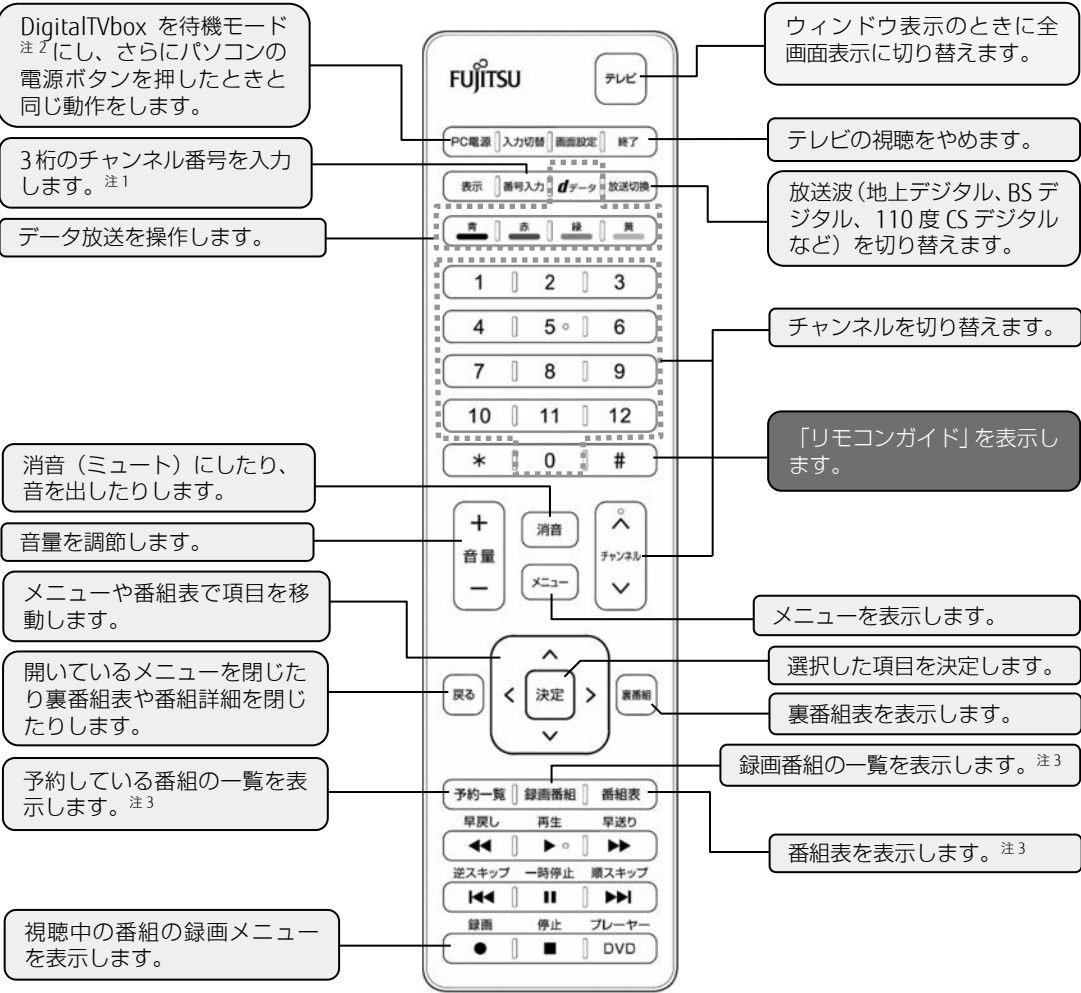

## テレビ操作ガイド

B6FK-6251-01-03

発行日：2021年10月

発行責任：富士通クライアントコンピューティング株式会社

〒212-0058 神奈川県川崎市幸区鹿島田 1-1-2  
新川崎三井ビルディング（ウエストタワー）

- このマニュアルの内容は、改善のため事前連絡なしに変更することがあります。
- このマニュアルに記載されたデータの使用に起因する第三者の特許権およびその他の権利の侵害については、当社はその責を負いません。
- 無断転載を禁じます。
- 落丁、乱丁本はお取り替えいたします。

このマニュアルはリサイクルに配慮して印刷されています。  
不要になった際は、回収・リサイクルにお出してください。



\* B 6 F K - 6 2 5 1 - 0 1 \*